



BRITA®

Инструкция по использованию  
Instructions for use  
Інструкції з використання

[www.register.brita.net](http://www.register.brita.net)



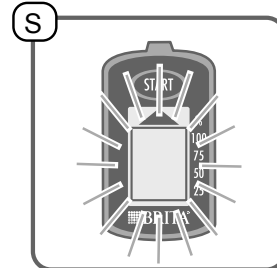
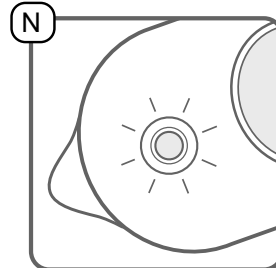
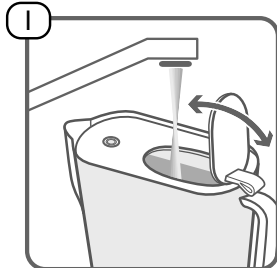
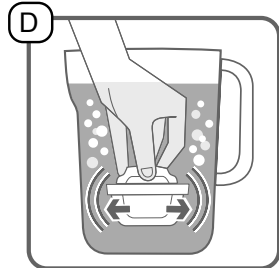
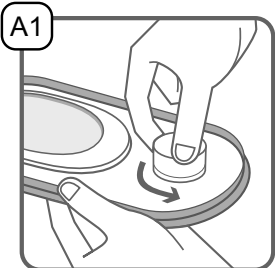

- RU**
1. Индикатор ресурса картриджа
  2. Крышка
  3. Фильтр для воды MAXTRA+
  4. Воронка
  5. Кувшин / резервуар
  6. Носик крана

- EN**
1. Cartridge exchange indicator
  2. Lid
  3. MAXTRA+ water filter
  4. Funnel
  5. Jug / Tank
  6. Tap spout

- UA**
1. Індикатор заміни картриджа
  2. Кришка
  3. Фільтр для води MAXTRA+
  4. Лійка
  5. Глек / резервуар
  6. Носик крана

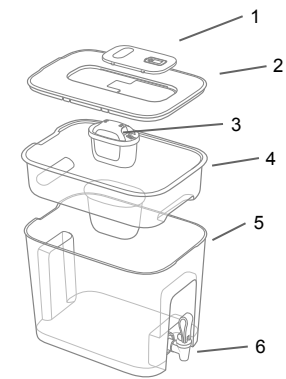
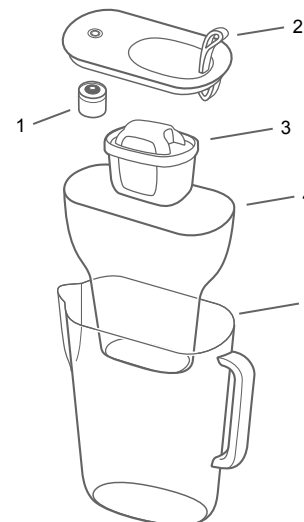
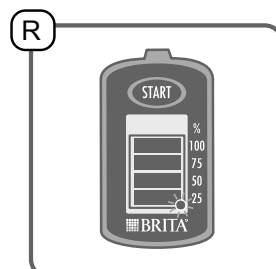
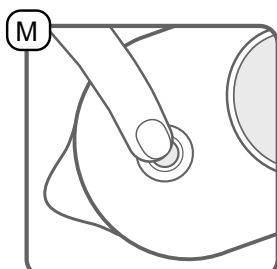
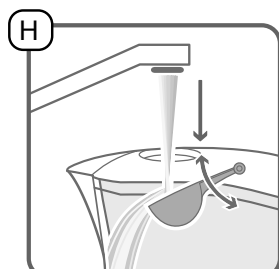
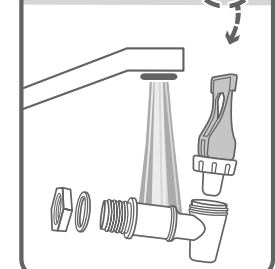
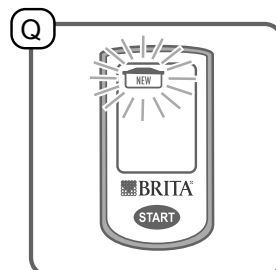
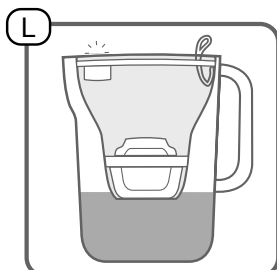
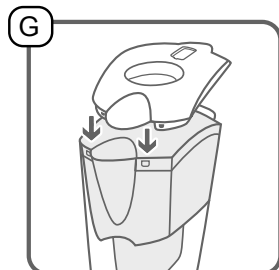
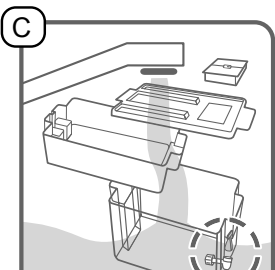
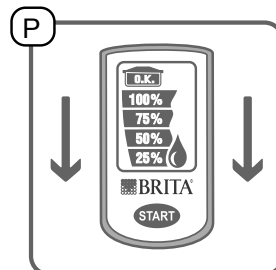
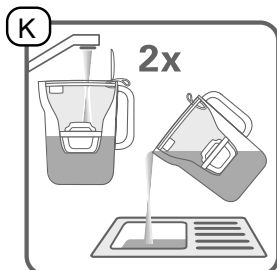
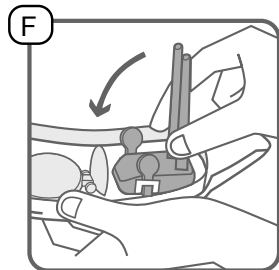
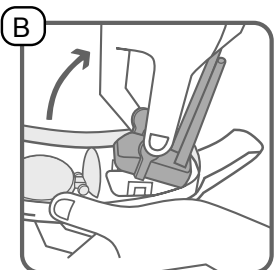
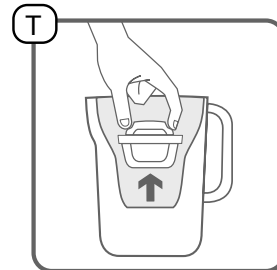
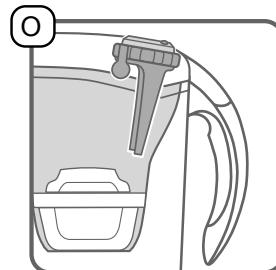
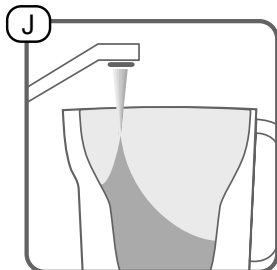
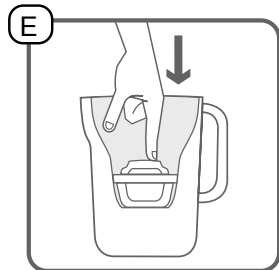
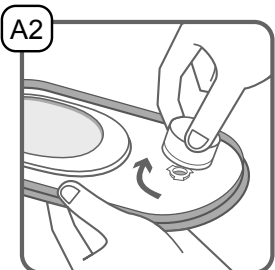

# I. Спасибо вам за то, что вы выбрали качественный фильтр-кувшин BRITA, который обеспечит вас чистой, прозрачной и вкусной водой.

## Инновационная технология BRITA MicroFlow в MAXTRA+ обеспечивает более мощную фильтрацию воды:

- Микрогранулы активированного угля Micro Carbon Pearls изготовлены из натуральной скорлупы кокоса. Благодаря технологии BRITA MicroFlow, загрязнения, ухудшающие вкус и запах воды, такие как хлор, эффективно запираются в миллионах пор в Micro Carbon pearls фильтра.
- Ионообменные жемчужины обеспечивают существенное снижение жёсткости воды и уменьшение количества накипи для надежной защиты чайников и кофемашин.
- Более того, они снижают содержание металлов, например, свинца и меди, которые могут присутствовать в воде из-за особенностей установленной ранее водопроводной системы. Чистая, прозрачная и вкусная вода для горячих и холодных напитков и для приготовления еды.

Загрязняющие и другие вещества, удаляемые данной системой очистки воды, не обязательно присутствуют в вашей воде.

## Технология MAXTRA+ FlowControl: идеальная фильтрация

MAXTRA+ FlowControl обеспечивает оптимальное время фильтрации для получения наилучшего качества очистки воды, благодаря идеальному сочетанию фильтра для воды MAXTRA+ и воронки кувшина для фильтров BRITA.

## Ресурс фильтра для воды MAXTRA+

Ресурс фильтра для воды MAXTRA+ зависит от качества местной воды, например, от ее жесткости.

Фильтр для воды MAXTRA+ отфильтровывает до 300 литров воды.

Для обеспечения высокого качества очистки фильтр для воды MAXTRA+ следует заменять не реже, чем каждые 4 недели, если пользователей 3 и более человек, и каждые 8 недель, если пользователей 1-2 человека. Индикатор ресурса фильтра, имеющийся на крышках фильтров-кувшинов BRITA, напомнит вам о дате замены.

## Гарантия качества – наш более чем 50-летний опыт

Более 50 лет компания BRITA обеспечивает постоянное совершенствование и высочайшее качество технических разработок в области фильтров для воды. Чтобы оправдать высокие требования к качеству, в компании BRITA обеспечивается жесткий внутренний и внешний контроль качества. Стабильность качества бытовых фильтров-кувшинов и фильтров для воды регулярно проверяется известным независимым органом TÜV SÜD. TÜV SÜD подтверждает пригодность фильтров-кувшинов BRITA и фильтров для воды MAXTRA+ для получения питьевой воды в соответствии с требованиями законодательства Германии и Европейского Сообщества.



## II. Качество с самого начала

Для получения оптимальных результатов при использовании фильтров-кувшинов BRITA строго следуйте приведенным ниже инструкциям.

### 1 Инструкции по очистке нового фильтра-кувшина BRITA перед началом использования и при каждой замене фильтра для воды

#### Воронка и кувшин

Пригодны для мытья в посудомоечной машине (макс. 50 °C).

Если в фильтр-кувшин BRITA попали остатки пищи, которые могут вызвать изменение цвета (например, томатный кетчуп или горчица), фильтр-кувшин необходимо промыть. Во избежание возможного изменения цвета деталей фильтра-кувшина BRITA, не кладите их в посудомоечную машину вместе с грязной посудой из-под таких продуктов. Промывайте фильтр-кувшин BRITA Flow только вручную холодной или слегка теплой водой.

#### Крышка с BRITA Smart Light **A1**

Перед очисткой крышки в посудомоечной машине снимите BRITA Smart Light с крышки, повернув его против часовой стрелки. **A1**

Мыть снятый BRITA Smart Light в посудомоечной машине запрещается. После снятия BRITA Smart Light протрите его мягкой и влажной тканью. После очистки крышки просто вставьте BRITA Smart Light обратно в крышку, повернув его по часовой стрелке до предела. **A2**

#### Крышка с индикатором BRITA Meter **B**

Прежде чем класть крышку в посудомоечную машину, снимите с нее индикатор BRITA Meter. Для этого прижмите лепестки фиксаторов к корпусу индикатора BRITA Meter и наклоните его по направлению к колпачку ручки. Мыть снятый индикатор BRITA Meter в посудомоечной машине запрещается. Мойте его вручную.

#### Крышка с несъемным индикатором BRITA Мемо **S**

Мыть крышку в посудомоечной машине запрещается. Мойте крышку вручную.

#### Фильтр для воды BRITA с носиком крана **C**

Промывку носика крана производите теплой водой. Вы можете протереть его внутренние полости с помощью ватной палочки или аналогичного предмета. Во избежание протечек затяните прижимную гайку вручную. Для этого необходимо предварительно разобрать краник, отвинтив расположенную под рычагом крышку и вытянув клапан за рычаг.

СОВЕТ

Используйте мягкие моющие средства и воздержитесь от использования абразивных чистящих средств. Для удаления налета с крышки, BRITA Meter и Smart Light используйте обычную жидкость для удаления накипи на основе лимонной кислоты.

### 2 Подготовка фильтра для воды MAXTRA+ **D**

Качество, которому можно доверять: каждый фильтр BRITA MAXTRA+ обработан горячим паром для максимальной гигиены. Снимите с фильтра для воды MAXTRA+ защитную упаковку (Примечание: фильтр для воды MAXTRA+ может быть влажным из-за обработки паром на производстве). Опустите фильтр для воды MAXTRA+ в кувшин с холодной водой и слегка встряхните его для удаления пузырьков воздуха. Выньте фильтр для воды MAXTRA+ из кувшина и слейте использованную воду.

### 3 Вставьте фильтр для воды MAXTRA+ **E**

Вставьте воронку фильтра в кувшин. Установите фильтр для воды MAXTRA+ в гнездо воронки и надавите на него, чтобы он был надежно закреплен.

### 4 Наполнение фильтра-кувшина BRITA водой

Способ наполнения зависит от конструктивных особенностей крышки вашей модели фильтра-кувшина BRITA. Вода из воронки, проходя через фильтр MAXTRA+, автоматически фильтруется и стекает в кувшин.

#### Варианты исполнения крышек фильтров-кувшинов

##### Фильтр-кувшин BRITA с крышкой, имеющей автоматический клапан в отверстии для заливки воды

Если у вас модель фильтра-кувшина с индикатором BRITA Meter, переверните крышку на обратную сторону и вставьте BRITA Meter в крышку. Поместите крючок под кнопкой «Старт» (START) в сборочном зажиме в крышке. Наклоните индикатор BRITA Meter вперед до его щелчка и установки на месте. **F**

Установите крышку на кувшин, для чего сначала введите выступы крышки в пазы, расположенные у сливного носика кувшина, а затем слегка нажмите на неё, пока она не встанет на место. **G**

Откройте водопроводный кран и наполните воронку фильтр-кувшина BRITA холодной водой. Струя воды из крана приводит в действие клапан в отверстии для автоматической заливки воды. После того, как в воронке будет достигнут максимальный уровень заполнения, клапан автоматически закроется. **H**

##### Фильтр-кувшин BRITA с откидной крышечкой **I**

Аккуратно установите крышечку на кувшин и слегка нажмите на нее, пока она не встанет на место. Откройте откидную крышечку и поставьте фильтр-кувшин под водопроводный кран. Откройте водопроводный кран и наполните воронку фильтр-кувшина BRITA холодной водой.

##### Фильтр-кувшин BRITA без отверстия для заливки воды в крышке **J**

Снимите крышку и наполните воронку фильтр-кувшина холодной водопроводной водой. Установите крышку на кувшин и слегка нажмите на нее, пока она не встанет на место.

### 5 Активируйте фильтр для воды MAXTRA+ **K**

Фильтр для воды MAXTRA+ следует активировать путем пропускания через него первых двух залитых в воронку порций воды. Слейте первые две порции профильтрованной воды или используйте их для полива растений. После этого фильтр MAXTRA+ готов к работе, и, начиная с третьей порции, вы сможете насладиться чистой, прозрачной и вкусной водой из фильтр-кувшина BRITA. Если в воду попали частицы угля, промойте воронку и снова вставьте фильтр для воды. Подробные сведения об этих частицах см. в разделе «Незначительные естественные примеси» под заголовком «Важные замечания».

### 6 Настройка индикатора ресурса фильтра для воды

Индикатор ресурса фильтра для воды BRITA будет напоминать вам о необходимости замены фильтра для воды MAXTRA+. Индикатор расположен на крышке фильтра-кувшина BRITA. Для достижения оптимальной эффективности фильтрации воды компания BRITA рекомендует менять фильтр для воды MAXTRA+ не реже, чем раз в четыре недели, если пользователей 3 и более человек, и раз в восемь недель, если пользователей 1-2 человека.

#### Варианты исполнения крышек фильтров-кувшинов

##### Фильтр-кувшин BRITA с индикатором BRITA Smart Light **L**

Интеллектуальный индикатор BRITA Smart Light гарантирует, что вы всегда сможете наслаждаться еще более чистой и свежей водой из фильтра BRITA. Он контролирует эффективность фильтрации и интуитивно сообщает, когда необходимо заменить сменный фильтр для достижения оптимального результата.

Интеллектуальный датчик устройства позволяет определить не только количество времени, прошедшего с момента прошлой замены фильтра для воды, но также и объем отфильтрованной воды. Для активации перед первым применением и после каждой замены фильтра для воды MAXTRA+, нажмите и удерживайте нажатой примерно 5–10 секунд кнопку «Сброс» (Reset) BRITA Smart Light **M** пока светодиодный индикатор не мигнет зеленым светом три раза. **N** Теперь ваш фильтр-кувшин для воды готов к использованию.

При каждом использовании фильтра-кувшина индикатор BRITA Smart Light с помощью различных цветов подскажет вам, пришло ли время заменить картридж.

**Зеленый цвет:** фильтр для воды MAXTRA+ работает с оптимальной производительностью.

**Желтый цвет:** время замены фильтра для воды наступит уже скоро — подготовьтесь заранее.

**Красный цвет:** пожалуйста, замените ваш фильтр для воды. Время замены фильтра для воды наступает после 8-ми недель, если пользователей 1-2 человека (в этом случае, следует сбросить показания индикатора до новых 4-х недель, т.к. ресурс фильтра израсходован на 50%). Если пользователей 3 и более человек, фильтр следует менять по истечению 4-х недель и первом сигнале индикатора красным цветом.

Вы можете проверить статус эффективности фильтрации в любой момент, просто нажав пальцем на индикатор BRITA Smart Light. **M N**

### **Фильтр-кувшин BRITA с индикатором BRITA Meter **O****

Наслаждайтесь еще более чистой и свежей водой из фильтра BRITA благодаря интеллектуальному индикатору BRITA Meter, созданному исключительно для MAXTRA+. Индикатор BRITA Meter контролирует эффективность фильтрации и отображает остаток ресурса картриджа. Тройное измерение учитывает объем отфильтрованной воды, ее качество (жесткость) и время. После активации фильтра для воды MAXTRA+ снимите защитную пленку с дисплея индикатора BRITA Meter и, нажав кнопку «Старт» (START), удерживайте ее в таком положении около шести секунд, пока на дисплее не появятся все четыре полоски. Отпустите кнопку, как только дисплей начнет мигать. **P**

Пока на дисплее отображается надпись «О.К.», фильтр для воды MAXTRA+ обеспечивает высокое качество очистки воды. Процентная заполненность каждой полоски на дисплее соответствует объему оставшегося ресурса фильтра для воды MAXTRA+. Капли воды, которые постоянно мигают на дисплее, двигаясь сверху вниз, означают, что происходит активная фильтрация. Если на дисплее появится и начнет мигать символ пустого фильтра для воды «NEW», фильтр для воды MAXTRA+ следует немедленно заменить **Q**

### **Фильтр-кувшин BRITA с индикатором Метмо **R S****

Индикатор BRITA Метмо напоминает о необходимости замены фильтра для воды MAXTRA+ через каждые четыре недели. После активации фильтра для воды MAXTRA+ снимите защитную пленку с дисплея индикатора Метмо и, нажав кнопку «Старт» (START), удерживайте ее в таком положении до тех пор, пока на дисплее не появятся и не мигнут дважды все четыре полоски. Мигающая точка в нижнем правом углу дисплея указывает на то, что индикатор BRITA Метмо находится в рабочем состоянии. Каждая полоска соответствует недельному сроку службы фильтра для воды. Каждую неделю будет исчезать одна полоска. Фильтр MAXTRA+ необходимо заменять после 4-х недель, когда исчезнут все полоски, если пользователей 3 и более человек. И после 8-ми недель, если пользователей 1-2 человека (в этом случае, следует сбросить показания индикатора до новых 4-х недель, т.к. ресурс фильтра израсходован на 50%).

## **7 Замена фильтра для воды MAXTRA+ **T****

Выньте фильтр для воды MAXTRA+. Следуйте инструкциям, приведенным в разделе «Качество с самого начала» (шаги 1–6).

### III. Важно!

Не подвергайте фильтр-кувшин BRITA воздействию прямого солнечного света. Храните фильтр-кувшин BRITA вдали от источников тепла, таких как духовой шкаф или кофемашинка. Храните фильтр-кувшин BRITA в прохладном месте в тени.

Вода из фильтра BRITA предназначена исключительно для употребления человеком. Она является скоропортящимся продуктом, поэтому постарайтесь использовать эту воду в течение одного дня.

Старайтесь всегда иметь в запасе новый фильтр для воды MAXTRA+ для замены использованного. Компания BRITA рекомендует хранить фильтры для воды MAXTRA+ в фирменной заводской упаковке в сухом и прохладном помещении.

При использовании фильтра-кувшина BRITA в течение некоторого времени вы можете заметить образование известкового налета на крышке и автоматическом клапане с отверстием для залива воды. Это объясняется тем, что все они постоянно контактируют с неочищенной водой, обладающей карбонатной жесткостью.

Компания BRITA рекомендует регулярно очищать крышку, индикаторы BRITA Smart Light и BRITA Meter, а также автоматический клапан с отверстием для залива воды с помощью обычной бытовой жидкости для удаления известкового налета на основе лимонной кислоты. Если индикатор BRITA Smart Light упал на пол, проверьте его на предмет повреждений и замените, если таковые будут видны невооруженным глазом. Утилизация должна происходить в соответствии с применимыми нормами и правилами. Храните индикатор BRITA Smart Light вдали от детей (риск проглатывания). Если вы не планируете пользоваться фильтром-кувшином BRITA в течение длительного времени (например, во время отпуска), компания BRITA рекомендует извлечь фильтр для воды MAXTRA+, слить всю воду, оставшуюся внутри фильтра BRITA, и неплотно вставить фильтр для воды MAXTRA+ обратно. Прежде чем снова начать пользоваться фильтром-кувшином BRITA, извлеките фильтр для воды MAXTRA+, очистите фильтр для воды и повторите шаги 3–5, описанные в разделе «Качество с самого начала». Уделите особое внимание индикатору ресурса фильтра для воды BRITA. Если в фильтр-кувшин BRITA попали остатки пищи, которые могут вызвать изменение цвета (например, томатный кетчуп или горчица), фильтр-кувшин необходимо промыть. Во избежание возможного изменения цвета деталей фильтра-кувшина BRITA, не кладите их в посудомоечную машину вместе с грязной посудой из-под таких продуктов. Если ваш кувшин для фильтров BRITA оснащен носиком крана, и вы заметили просачивание воды между ним и стенкой резервуара, просто подтяните шестигранную гайку внутри резервуара.

### Высокое качество очистки воды

Фильтруйте только холодную водопроводную воду.

### В случае необходимости вначале фильтруйте, а затем кипятите!

Фильтры-кувшины BRITA предназначены исключительно для доочистки воды из городской системы водоснабжения (примечание: согласно местному законодательству качество этой воды постоянно контролируется, и она является безопасной для питья) или других источников, вода из которых проверена и признана пригодной для питья. В случае если местными властями дано указание, согласно которому водопроводную воду перед употреблением необходимо кипятить, воду из фильтр-кувшина BRITA также следует кипятить. После отмены данного указания необходимо тщательно промыть все детали фильтра-кувшина BRITA и установить новый фильтр для воды MAXTRA+. Для некоторых групп людей (например, лиц с ослабленным иммунитетом и детей) обычно рекомендуется кипятить водопроводную воду; это относится и к воде из фильтра BRITA. Независимо от качества используемой воды следует использовать приборы с нагревательными элементами из нержавеющей стали или чайники с потайными элементами. В частности, люди с повышенной чувствительностью к никелю должны использовать электроприборы, изготовленные из нержавеющей стали, или чайники с потайными элементами.

## Идеальная гигиена

Из соображений гигиены содержимое фильтра для воды MAXTRA+ подвергается специальной обработке серебром. При этом в воду может попасть весьма незначительное количество серебра. Это количество не превышает значения, приведенные в нормативах Всемирной организации здравоохранения (ВОЗ).

## Повышенная чувствительность к калию?

В процессе фильтрации возможно незначительное повышение уровня содержания калия. Однако один литр воды из фильтра BRITA содержит меньше калия, чем, например, одно яблоко. Если вы страдаете заболеваниями почек и/или должны соблюдать диету с ограниченным потреблением калия, мы советуем вам, прежде чем начать пользоваться фильтром-кувшином BRITA, проконсультироваться со своим лечащим врачом.

## Незначительные естественные примеси

Как и в случае с другими натуральными продуктами, структура BRITA Micro Carbon Pearls может быть неоднородной по естественным причинам. Это может привести к попаданию в воду из фильтра незначительных частиц угля, собирающихся на дне кувшина фильтра в виде черных частиц. Эти частицы не оказывают никакого отрицательного воздействия на здоровье. При попадании в пищеварительный тракт они не причиняют вреда организму человека. Если вы заметили в воде черные частицы, компания BRITA рекомендует промыть фильтр для воды несколько раз или до их исчезновения.

## Правильная утилизация индикаторов BRITA Smart Light, BRITA Meter и BRITA Memo

Индикаторы BRITA Smart Light, BRITA Meter и BRITA Memo содержат аккумулятор, а срок их службы составляет примерно пять лет. Необходимо помнить, что по окончании срока эксплуатации эти устройства следует утилизировать в соответствии с существующими в вашей стране нормами и правилами. Для утилизации отработавшего индикатора BRITA Smart Light удалите его с крышки, повернув против часовой стрелки. **A1**



Для извлечения из гнезда отработавшего индикатора BRITA Memo используйте отвертку. Вставьте ее в углубление рядом с индикатором и вытолкните его из гнезда. Помните, что индикатор BRITA Memo следует извлекать исключительно с целью его утилизации.

## Ограничение ответственности

Пожалуйста, учтите, что компания BRITA не несет никакой ответственности в случае несоблюдения вами данных инструкций по использованию.

Утилизация кувшина производится в соответствии с требованиями местного законодательства.



## I. Thank you for choosing BRITA quality for cleaner, fresher tasting water.

### The innovative BRITA MicroFlow Technology within MAXTRA+ ensures a much more powerful water filtration:

- The small Micro Carbon Pearls are made from carbon natural coconut shells. Thanks to the BRITA MicroFlow Technology taste and odour impairing substances, such as chlorine, are effectively locked away in millions of pores within the Micro Carbon Pearls of the filter.
- Ion-Exchange Pearls ensure powerful limescale reduction for reliable protection of kettle or coffee machine.
- Effective reduction of metals such as lead and copper that may be present in your water from older plumbing. For cleaner, fresher tasting water in your hot and cold drinks and for cooking.

The contaminants or other substances removed or reduced by this water treatment system are not necessarily present in your water.

#### MAXTRA+ FlowControl: perfect filtration

MAXTRA+ FlowControl ensures the perfect filtration time for best results through the combination of the MAXTRA+ water filter and the funnel of the BRITA water filter jug.

#### Lifetime of the MAXTRA+ water filter

MAXTRA+ water filter life depends on local water quality, such as water hardness.

The MAXTRA+ water filter filters up to 150 liters.\*

To ensure optimum performance you should change your MAXTRA+ water filter every four weeks. To remind you of the next water filter change, your BRITA water filter jug is equipped with a water filter exchange indicator.

\*Limescale is certified to be reduced for 120l according to DIN 10521.

## Over 50 years of experience is a guarantee of quality

For over 50 years, BRITA has stood for constant innovation and the highest quality of water filter solutions. To reach high quality requirements at BRITA there are stringent internal and external quality controls. The independent and renowned TÜV SÜD controls the consistent quality of household water filter jugs and water filter on a regular basis. TÜV SÜD certifies the food grade quality of BRITA water filter jugs and the MAXTRA+ water filter according to German and European legislation.



## 100% satisfaction: the BRITA guarantee

BRITA is convinced that this product will satisfy your demands for quality and performance. If you are not completely satisfied with your BRITA product, BRITA guarantees to give you your money back within 30 days from date of purchase. Please send the water filter together with the receipt, reason for return, your full name, telephone number and your bank info to your local BRITA customer service which is listed on the back page.



## II. Quality from the very start

To ensure that you get the best results from your BRITA water filter jug, please follow the instructions carefully.

### 1 Cleaning instructions for your new BRITA water filter jug before first use and after every water filter exchange

Funnel and jug

Dishwasher safe (max. 50 °C).

For best cleaning results, turn the funnel upside down and let tap water flow through the valve for a few seconds.

If your BRITA water filter jug has been in contact with food that is likely to cause discolouration (e.g. tomato ketchup, mustard) clean your BRITA water filter jug. To avoid possible discolouration of your BRITA water filter jug, do not include it in a dishwasher containing dirty crockery from such foods. Please clean your BRITA Flow only by hand with cold or lukewarm water.

#### Lid with BRITA Smart Light **A1**

Before cleaning the lid in the dishwasher please remove the BRITA Smart Light from the lid by turning it anti-clockwise. **A1**

The removed BRITA Smart Light must not be washed in the dishwasher. After removal clean the BRITA Smart Light by hand using a soft and damp cloth. After cleaning the lid simply insert the BRITA Smart Light back into the lid by turning it clockwise as far as it will turn. **A2**

#### Lid with BRITA Meter **B**

Before cleaning the lid in the dishwasher please remove the BRITA Meter from the lid. Press the two tongues on each side of the BRITA Meter and tilt the BRITA Meter back towards the handle cover for complete removal. The removed BRITA Meter must not be washed in the dishwasher. Clean the removed BRITA Meter by hand.

#### Lid with non removable BRITA Memo **S**

The lid must not be washed in the dishwasher. Clean the lid by hand.

#### BRITA water filter with a tap spout **C**

Please pass warm water through the tap spout, and you may wipe it internally with a cotton bud or similar. Please hand tighten the union nut in order to ensure that leaks are prevented. The tap can be easily disassembled by screwing off the cap located under the lever and then cleaning the spout and components.

**TIP**

Please use mild detergents but no abrasive cleaners. For descaling the lid, BRITA Meter and the BRITA Smart Light use common household citric acid based descaling fluids.

### 2 Preparation of the MAXTRA+ water filter **D**

For quality you can trust: BRITA hot steam treatment for ultimate hygiene in every MAXTRA+ water filter. Remove the protective wrapper from the MAXTRA+ water filter (Note: The MAXTRA+ water filter may be damp from steam treatment process). Fill the clean jug with cold water. Immerse the MAXTRA+ water filter in cold water and shake it gently to remove any air bubbles. Remove the MAXTRA+ water filter and discard the used water.

### 3 Insert the MAXTRA+ water filter **E**

Insert the funnel into the jug. Place the MAXTRA+ water filter into the hollow of the funnel and push downwards until it is positioned firmly.

## 4 Filling of the BRITA water filter jug

The filling method depends on the features in the lid of your BRITA water filter model. The water in the funnel is automatically filtered and flows into the jug.

### Variants of the lid

#### BRITA water filter with automatic pour through lid

If your BRITA water filter features a BRITA Meter please turn the lid on its back and insert the BRITA Meter into the lid. Put the hook under the "START" button into its assembly jig in the lid. Tilt the BRITA Meter forward until it "clicks" firmly into place. **F**

Hook the lid in its assembly jigs into the jug and press it down towards the handle. **G**

Fill your BRITA water filter directly under the tap with cold water. The stream of tap water activates the automatic pour through lid. The pour through lid closes automatically when the maximum filling level has been reached. **H**

### Variants of the lid

#### BRITA water filter jug with flip top lid **I**

Carefully press the lid onto the jug until it is in place. Open the flip top lid and place the opening under the tap. Fill your BRITA water filter jug directly under the tap with cold water.

#### BRITA water filter jug without pour through opening **J**

Remove the lid and fill the funnel with cold tap water. Press the lid onto the jug until it is in place.

## 5 Activate the MAXTRA+ water filter **K**

The MAXTRA+ water filter must be activated with the first two fillings. Discard the first two fillings or use the water for your plants. With the third filling the MAXTRA+ water filter jug is ready for use – you will enjoy cleaner, fresher tasting BRITA filtered water. In case that carbon particles are released please rinse the funnel and insert the water filter again. For detailed information about particles please see paragraph "Natural traces" under "Important notes".

## 6 Water filter exchange indicator adjustment

Your BRITA water filter exchange indicator will prompt you when you need to change the MAXTRA+ water filter. The indicator is in the lid of your BRITA water filter jug. BRITA recommends the exchange of your MAXTRA+ water filter at least every four weeks to ensure optimum filtration performance.

### Variants of the lid

#### BRITA water filter jug with BRITA Smart Light **L**

The BRITA Smart Light ensures that you can enjoy cleaner, fresher tasting BRITA filtered water all the time. It monitors the filtration performance and indicates intuitively when to change the cartridge for optimum filtration performance. Using an intelligent sensor it not only measures the time since the last water filter change but also takes the volume used into account. For activation before first use and after every change of the MAXTRA+ water filter, press the BRITA Smart Light LED reset button for approximately 5-10 sec **M** until the LED light is fading green in and out three times. **N** Your water filter jug is now ready to use.

During every use of the water filter jug the BRITA Smart Light will prompt you whether it is time to change the cartridge through different coloured flashing lights.

Green light: MAXTRA+ water filter filters with optimum performance.

Yellow light: it is nearly time to replace your water filter soon, please stock up.

Red light: please exchange your water filter. This will be the case after either 4 weeks or 150L of filtered water usage assuming a typical pouring flow.

You can monitor the status of your filtration performance any time. Simply press on the BRITA Smart Light with your finger to see the actual filter status. **M** **N**

### **BRITA water filter with BRITA Meter** **O**

Always enjoy cleaner, fresher tasting BRITA filtered water thanks to the intelligent BRITA Meter. BRITA Meter monitors the filtration performance and indicates the remaining cartridge life. The 3-way measurement takes into consideration the volume of water filtered, water quality (hardness) and time.

After activating the MAXTRA+ water filter, please remove protective foil from BRITA Meter display and press "START" button for approx. six seconds until all four bars appear in the display. Release the button as soon as the display starts flashing. **P**

As long as your display shows "O.K." the MAXTRA+ water filter filters with optimum performance. The percentage in each bar of your display indicates the remaining capacity of your MAXTRA+ water filter. Water drops that recurrently flash from top to bottom indicate an actively processing filtration. If the empty water filter symbol "NEW" flashes, you should now exchange the MAXTRA+ water filter. **Q**

### **BRITA water filter jug with Memo** **R S**

The BRITA Memo reminds you to change your MAXTRA+ water filter every four weeks. After activating the MAXTRA+ water filter, please remove protective foil from Memo display and press the "START" button until all four bars appear in the display and flash twice. A small flashing dot at the bottom right corner of the display shows the BRITA Memo is working. Each bar refers to a lifetime of approx. one week. The recommended MAXTRA+ water filter life of four weeks equals four bars or 100%. After each week one bar will disappear to show the remaining MAXTRA+ water filter life. Change the MAXTRA+ water filter when all the bars have disappeared and the arrow starts to flash.

### **7 Exchange of the MAXTRA+ water filter** **T**

Pull the MAXTRA+ water filter out. Follow the instructions for "Quality from the very start" from step 1 to 6.

## **III. Important notes**

Do not expose your BRITA water filter jug to direct sunlight. Keep your BRITA water filter jug away from heating elements, e.g. oven, coffee machine. Store your BRITA water filter jug in a shady, cool place.

BRITA filtered water is dedicated for human consumption only. It is a perishable food and as such please consume it within one day.

Ensure that you have a new MAXTRA+ water filter ready for exchange. BRITA recommends to store your MAXTRA+ water filter in their original wrapping in a cool and dry place.

Over the lifetime of the BRITA water filter jug you may notice limescale build-up on the lid and the automatic pour through lid. This is due to the fact that it always comes into contact with unfiltered water, which contains carbonate hardness (limescale). BRITA recommends that you clean and descale your lid, the BRITA Smart Light, the BRITA Meter and the automatic pour through lid on a regular basis with common household citric acid based descaling fluid. In case you drop the BRITA Smart Light please check for any damages and replace, if damages are visible. Disposal should follow all applicable provisions and regulations. Please keep the BRITA Smart Light out of the reach of children (risk of swallowing). Should your BRITA water filter jug not be in use for a prolonged period (e.g. holiday), BRITA recommends that you take out the MAXTRA+ water filter, discard any water left inside the BRITA water filter jug and loosely insert the MAXTRA+ water filter again. Before using the BRITA water filter jug again take out the MAXTRA+ water filter, clean the water filter and repeat steps 3 to 5 of the „Quality from the very start“. Please pay special attention to your BRITA water filter exchange indicator. If your BRITA water filter jug has been in contact with food that is likely to cause discolouration (e.g. tomato ketchup, mustard) clean your BRITA water filter jug. To avoid possible discolouration of your BRITA water filter jug, do not include it in a dishwasher containing dirty crockery from such foods. If you note in case of a BRITA water filter jug with a tap spout any water seepage between the tap assembly and the body of the tank, simply tighten the hexagonal nut inside the tank.

## Optimum performance

Please filter cold tap water only.

## In the event: filter first, and then boil

BRITA water filter jugs are designed for use only with municipally treated tap water (note: this water is constantly controlled and according to legal regulations safe to drink) or with water from private supplies which has been tested as safe to drink. If an instruction is received from the authorities that mains water must be boiled, then BRITA filtered water must also be boiled. When the instruction to boil water is no longer in force, the entire BRITA water filter jug must be thoroughly cleaned and a new MAXTRA+ water filter inserted. For certain groups of people (e.g. those with impaired immunity and for babies), it is generally recommended that tap water should be boiled; this also applies to BRITA filtered water. Irrespective of the water used, you should use utensils with stainless steel or kettles with concealed elements. In particular, people who are sensitive to nickel should use appliances made of stainless steel or kettles with concealed elements.

## Ultimate hygiene

For hygiene reasons, the MAXTRA+ water filter contents are subject to special treatment with silver. A very small amount of silver may be transferred to the water. This transference would be within the World Health Organisation (WHO) guidelines.

## Sensitive to potassium?

During the filtering process, there may be a slight increase in potassium content. However, one litre of BRITA filtered water contains less potassium than e.g. an apple. If you have kidney disease and/ or follow a potassium restricted diet, we recommend that you consult your doctor before using a BRITA water filter jug.

## Natural traces

Like each natural product, the consistency of the BRITA Micro Carbon Pearls is subject to natural variances. This can lead to a slight abrasion of small carbon particles into your filtered water, noticeable as black bits. These particles have no negative health effects. If ingested, they will not harm the human body. In case you observe carbon particles, BRITA recommends to flush the water filter several times or until the black bits disappear.

## Correctly dispose of BRITA Smart Light, BRITA Meter and BRITA Memo

The BRITA Smart Light and BRITA Memo contain a battery and have a life of approx. five years. At the end of their lives please remember that these devices must be disposed according to all applicable provision and regulations. To dispose of the exhausted BRITA Smart Light please remove it from the lid by turning it anti-clockwise. **A1**

To remove the exhausted BRITA Memo place a screwdriver in the notch next to the BRITA Memo and push it out. Please note that the BRITA Memo should not be removed for any other reason than to dispose of it.



## Exclusion of liability

Please understand that BRITA cannot accept any liability on their part if you do not follow the given usage instructions.

Dispose of the jug in accordance with local regulations.

## I. Дякуємо, що обрали якість BRITA заради чистішої, прозорішої та чудової на смак води.

### Інноваційна технологія BRITA MicroFlow Technology, яка міститься в картриджі MAXTRA+, забезпечує більш ефективне фільтрування води:

- Мікрогранули активованого вугілля MicroCarbon виготовлені з вугілля, отриманого з природної оболонки кокосів. Завдяки технології BRITA MicroFlow Technology шкідливі речовини, які погіршують смак і запах води, зокрема хлор, ефективно утримуються в мільйонах пор мікрогранул активованого вугілля Micro Carbon у фільтрі.
- Іонообмінні гранули забезпечують потужне та надійне зменшення вапняного накипу для надійного захисту побутових пристроїв.
- Ефективне зменшення вмісту металів, таких як свинець та мідь, які можуть потрапляти у воду із застарілих водопроводів. Віддайте перевагу чистішій воді з освіжаючим смаком для приготування їжі, гарячих та холодних напоїв.

Забруднюючі домішки або інші побічні елементи, які здатна очищувати чи нейтралізувати ця система очищення води, не обов'язково присутні у воді, яку ви споживаєте.

### MAXTRA+ FlowControl: ідеальна фільтрація

MAXTRA+ FlowControl забезпечує оптимальний час фільтрації для отримання найкращої якості очищення води завдяки ідеальному поєднанню фільтра для води MAXTRA+ і воронки глека для фільтрів BRITA.

### Термін служби фільтра для води MAXTRA+

Термін служби фільтра для води MAXTRA+ залежить від якості місцевої води, зокрема від її жорсткості. Фільтр для води MAXTRA+ відфільтровує до 150 літрів жорсткої води.\*

Для забезпечення високої якості очищення фільтр для води MAXTRA+ слід замінювати кожні чотири тижні. Глек фільтра для води BRITA обладнано індикатором, який нагадуватиме вам про наступну заміну фільтра для води.

\*Згідно з сертифікацією по DIN 10521, кількість накипу скорочується для 120 літрів.

### Гарантія якості — понад 50 років досвіду

Понад 50 років компанія BRITA забезпечувала постійне вдосконалення та високу якість технічних розробок для фільтрування води. Щоб відповідати високим вимогам до якості, компанія BRITA застосовує суворий внутрішній і зовнішній контроль якості. Стабільність якості побутових фільтрів-глеків та фільтрів для води регулярно перевіряється відомим незалежним органом TÜV SÜD. TÜV SÜD засвідчує придатність для використання фільтрів-глеків BRITA і фільтрів для води MAXTRA+ відповідно до вимог законодавства Німеччини і ЄС.



## II. Якість з самого початку

Для отримання найкращих результатів при використанні фільтрів-глеків для води BRITA, будь ласка, чітко дотримуйтеся наведених інструкцій.

### 1 Інструкції з очищення нового фільтра-глека для води BRITA перед першим використанням та після кожної заміни фільтра для води

#### Лійка та глек

Придатні для миття в посудомийній машині (максимум при температурі 50°C).

Для ефективного очищення переверніть лійку догори дном і кілька секунд зливайте водопровідну воду через клапан.

Якщо в глек фільтра для води BRITA потрапили залишки їжі, які можуть викликати зміну кольору (наприклад, томатний кетчуп або гірчиця), фільтр-глек необхідно промити. Щоб уникнути можливої зміни кольору деталей фільтра-глека BRITA, не кладіть його в посудомийну машину разом з брудним посудом з-під таких продуктів. Промивайте фільтр BRITA Flow тільки вручну холодною або ледь теплою водою.

#### Кришка з індикатором BRITA Smart Light **A1**

Перед миттям кришки в посудомийній машині зніміть з неї індикатор BRITA Smart Light, повернувши його проти годинникової стрілки. **A1**

Мити знятий індикатор BRITA Smart Light у посудомийній машині забороняється. Після зняття індикатор BRITA Smart Light слід протерти вручну за допомогою м'якої вологої ганчірки. Після миття кришки потрібно вставити індикатор BRITA Smart Light, повернувши його за годинниковою стрілкою до упору. **A2**

#### Кришка з індикатором BRITA Meter **B**

Перед миттям кришки в посудомийній машині зніміть з неї індикатор BRITA Meter. Для цього притисніть з кожного боку язички фіксаторів до корпусу індикатора BRITA Meter і нахиліть його у напрямку до ковпачку ручки. Мити знятий індикатор BRITA Meter в посудомийній машині заборонено. Слід мити його вручну.

#### Кришка з незнімним індикатором BRITA Memo **S**

Мити кришку в посудомийній машині заборонено. Слід мити кришку вручну.

#### Фільтр для води BRITA з носиком крана **C**

Будь ласка, промийте носик крана теплою водою. Ви можете протерти його всередині за допомогою ватної палички або аналогічного предмета. Щоб уникнути протікання затягніть притискну гайку вручну. Для цього необхідно попередньо розібрати краник, відкрутивши розташовану під важелем кришку і витягнути клапан за важіль.

ПОРАДА

Використовуйте м'які миючі засоби та уникайте використання абразивних засобів для чищення. Для очищення кришки BRITA Meter і BRITA Smart Light від вапняного осаду використовуйте звичайну побутову рідину для видалення вапняного накипу, що містить лимонну кислоту.

### 2 Підготовка фільтра для води MAXTRA+ **D**

Якість, варта довіри: для максимальної гігієни кожен фільтр для води MAXTRA+ обробляється гарячою парою. Зніміть захисну упаковку з фільтра для води MAXTRA+ (зауважте, що фільтр для води MAXTRA+ може бути вологим після обробки парою). Заповніть чистий глек холодною водою. Опустіть фільтр для води MAXTRA+ у холодну воду та обережно струсіть його, щоб видалити бульбашки повітря. Вийміть фільтр для води MAXTRA+ із глека та злийте використану воду.

### 3 Встановлення фільтра для води MAXTRA+ **E**

Вставте лійку в глек. Розташуйте фільтр для води MAXTRA+ в порожнині лійки та натисніть на нього щоб щільно зафіксувати.

## 4 Наповнення фільтра-глека для води BRITA

Спосіб наповнення залежить від особливостей кришки вашої моделі фільтра для води BRITA. Вода в лійці автоматично фільтрується та стікає в глек.

### Варіанти кришок

#### Фільтр для води BRITA із кришкою з отвором для автоматичного заливання води

Якщо фільтр для води BRITA обладнано індикатором BRITA Meter, вставте його в отвір з внутрішньої сторони кришки. Вставте гачок під кнопку START у відповідний складаний затискач у кришці. Нахиліть BRITA Meter вперед, поки він із характерним клацанням не стане на місце. **F**

Зачепіть кришку за складальні затискачі в глеку і притисніть її до ручки. **G**

Заповніть фільтр для води BRITA холодною водою, просто поставивши його під водопровідний кран. Струмінь водопровідної води активує кришку з отвором для автоматичного заливання води. Кришка з отвором для заливання води автоматично закриється після досягнення максимального рівня заповнення. **H**

### Варіанти кришок

#### Глек фільтра для води BRITA з відкидною кришкою **I**

Встановіть кришку на глек та обережно натисніть на неї, поки вона не стане на місце. Відкрийте відкидну кришку і заповніть фільтр для води BRITA холодною водою, просто поставивши його під водопровідний кран.

#### Фільтр-глек для води BRITA без отвору для заливання води **J**

Зніміть кришку та заповніть лійку холодною водопровідною водою. Встановіть кришку на глек та обережно натисніть на неї, поки вона не стане на місце.

## 5 Активація фільтра для води MAXTRA+ **K**

Фільтр для води MAXTRA+ слід активувати за допомогою перших двох заповнень. Злийте воду після перших двох заповнень або ж використайте цю воду для поливу рослин. Після третього заповнення глек із фільтром для води MAXTRA+ готовий до використання — ви можете насолоджуватися чистою та свіжою на смак водою, очищеною фільтром BRITA. Якщо у воду потрапили частинки вугілля, промийте лійку та знову вставте фільтр для води. Докладнішу інформацію про ці частинки див. у розділі «Незначні природні домішки» під заголовком «Важливі примітки».

## 6 Налаштування індикатора заміни фільтра для води

Індикатор заміни фільтра для води BRITA повідомлятиме, коли необхідно буде замінити фільтр для води MAXTRA+. Індикатор розташовано в кришці глека фільтра для води BRITA. Для забезпечення високої якості очищення компанія BRITA рекомендує змінювати фільтр для води MAXTRA+ кожні чотири тижні.

### Варіанти кришок

#### Фільтр-глек для води BRITA з індикатором BRITA Smart Light **L**

Компанія BRITA гарантує, що ви завжди зможете насолоджуватися чистішою та свіжішою на смак водою з фільтром-глеком для води з індикатором Smart Light. Індикатор відстежує ефективність фільтрування та наочно показує, коли потрібно замінити картридж для досягнення найрашого результату фільтрування. За допомогою смарт-сенсора він не лише вимірює час після останньої заміни фільтра для води, а й враховує відфільтрований об'єм води. Для активації перед першим використанням та після кожної заміни фільтра для води MAXTRA+ натисніть кнопку Reset світлодіодного індикатора BRITA Smart Light та утримуйте її протягом 5-10 сек. **M**, поки індикатор тричі не блимне зеленим світлом **N**.

Під час кожного використання фільтра-глека BRITA індикатор Smart Light за допомогою різнокольорових індикаторів підказуватиме вам, чи настав час замінити картридж.



Зелене світло: Фільтр для води MAXTRA+ працює з оптимальною ефективністю.

Жовте світло: скоро час замінити фільтр для води - подбайте про це заздалегідь.

Червоне світло: будь ласка, замініть ваш фільтр для води. Час заміни фільтра для води настає після 4-х тижнів його використання або після отримання 150 літрів води з фільтра (при нормальній інтенсивності використання).

Ви можете перевірити статус ефективності фільтрації в будь-який момент, просто натиснувши пальцем на індикатор BRITA Smart Light **M N**

### **Фільтр для води BRITA з індикатором BRITA Meter **O****

Насолоджуйтеся ще більш чистою і свіжою водою з фільтром BRITA завдяки інтелектуальному індикатору BRITA Meter, створеному виключно для MAXTRA+. Індикатор BRITA Meter контролює ефективність фільтрації і відображає термін служби картриджа. За допомогою функції потрібного вимірювання враховується об'єм відфільтрованої води, якість (жорсткість) води та час роботи. Після активації фільтра для води MAXTRA+ зніміть захисну плівку з дисплея індикатора BRITA Meter, натисніть кнопку «Старт» (START), утримуючи її в такому положенні близько шести секунд, поки на екрані не з'являться всі чотири смужки. Відпустіть кнопку, як тільки дисплей почне блимати. **P**

Поки на дисплеї відображається напис «O.K.», фільтр для води MAXTRA+ забезпечує високу якість очищення води. Відсоткова заповненість кожної смужки на дисплеї відповідає терміну служби фільтра для води MAXTRA+. Краплі води, які постійно блимають на дисплеї, рухаючись зверху вниз, означають, що відбувається активна фільтрація. Якщо на дисплеї з'явиться і почне блимати символ порожнього фільтра для води «NEW», фільтр для води MAXTRA+ слід негайно замінити. **Q**

### **Фільтр-глек для води BRITA з індикатором Мемо **R S****

Індикатор BRITA Мемо нагадує про необхідність заміни фільтра для води MAXTRA+ через кожні чотири тижні. Після активації фільтра для води MAXTRA+ зніміть захисну плівку з дисплея індикатора Мемо, натисніть кнопку «Старт» (START), утримуючи її в такому положенні до тих пір, поки на дисплеї не з'являться і не засвітяться двічі всі чотири смужки. Миготлива точка в нижньому правому кутку дисплея вказує на те, що індикатор BRITA Мемо знаходиться в робочому стані. Кожна смужка відповідає приблизно тижневому терміну служби картриджа. Кожна смужка відповідає приблизно тижневому терміну служби фільтра для води. Таким чином, всі чотири смужки відповідають чотирьом тижням або 100%. Щотижня буде зникати одна смужка, показуючи час, що залишився до заміни фільтра для води MAXTRA+. Фільтр для води MAXTRA+ вимагатиме заміни, коли повністю зникнуть всі смужки і стрілочка почне блимати.

## **7 Заміна фільтра для води MAXTRA+ **T****

Вийміть фільтр для води MAXTRA+. Дотримуйтеся інструкцій, наведених у розділі «Якість з самого початку» (кроки 1–6).

## **III. Важливі примітки**

Не піддавайте фільтр-глек для води BRITA впливу прямих сонячних променів. Тримайте фільтр-глек для води BRITA подалі від джерел тепла, таких як кухонна плита або кавоварка. Тримайте фільтр-глек для води BRITA в темному прохолодному місці.

При використанні фільтра-глека BRITA протягом деякого часу ви можете помітити утворення вапняного нальоту на кришці та автоматичному клапані з отвором для заливання води. Це пояснюється тим, що вони постійно контактують з неочищеною водою, яка має карбонатну жорсткість (накип). Компанія BRITA рекомендує регулярно чистити від вапняного осаду кришку, індикатори BRITA Smart Light та BRITA Meter, а також кришку з отвором для заливання води за допомогою побутової рідини для видалення вапняного накипу на основі лимонної кислоти. Якщо індикатор BRITA Smart Light впав на підлогу, перевірте його на предмет пошкоджень і замініть його за наявності видимих пошкоджень. Утилізацію слід здійснювати з дотриманням усіх застосовних положень та норм. Тримайте BRITA Smart Light подалі від дітей (існує ризик проковтування).

Якщо ви не плануєте використовувати фільтр-глек для води BRITA протягом тривалого часу (наприклад, під час відпустки), компанія BRITA рекомендує вийняти фільтр для води MAXTRA+, злити всю воду, що залишилася всередині глека фільтра для води BRITA, та знову вставити фільтр для води MAXTRA+ на місце так, щоб він тримався не дуже міцно. Перш ніж знову використовувати глек фільтра для води BRITA, вийміть фільтр для води MAXTRA+ та повторіть кроки 3–5 розділу «Якість із самого початку». Особливу увагу слід приділити індикатору заміни картриджа фільтра для води BRITA. Якщо глек фільтра для води BRITA контактував із харчовими продуктами, що можуть призвести до зміни кольору (наприклад, томатний кетчуп, гірчиця), вимийте його. Щоб уникнути можливої зміни кольору глека фільтра для води BRITA, не ставте його в посудомийну машину разом із брудним посудом із-під такої їжі. Якщо ви користуєтеся глеком фільтра для води BRITA з носиком крана і помітили просочування води між блоком крана та корпусом резервуара, просто затягніть шестигранну гайку всередині резервуара.

## **Висока ефективність фільтрації**

Фільтруйте тільки холодну водопровідну воду.

## **Якщо необхідно, спочатку фільтруйте, а потім кип'ятіть**

Фільтр-глек для води BRITA призначений виключно для очищення міської водопровідної води (примітка: якість цієї води постійно контролюється, і вона є безпечною для вживання відповідно до чинного законодавства) або води із приватних джерел, які були перевірені та визнані придатними для вживання. Якщо органи влади надали вказівки, за якими воду з мережі водопостачання слід кип'ятити, воду, очищену фільтрами BRITA, також слід кип'ятити. Після скасування таких вказівок фільтр-глек для води BRITA необхідно ретельно вимити та встановити новий фільтр для води MAXTRA+. Для деяких груп людей (наприклад людей з ослабленим імунітетом та немовлят) рекомендовано кип'ятити водопровідну воду; це також стосується води, очищеної фільтром BRITA. Незалежно від води, що споживається, слід застосовувати посуд, який виготовлено з нержавіючої сталі або чайники із закритими нагрівальними елементами. Зокрема, люди з підвищеною чутливістю до нікелю повинні використовувати електроприлади, виготовлені з нержавіючої сталі або чайники із закритими нагрівальними елементами.

## **Ідеальна гігієна**

З міркувань гігієни фільтр для води MAXTRA+ піддається спеціальній обробці з використанням срібла. При цьому у воду може потрапити незначна кількість срібла. Ця кількість не перевищує нормативів, рекомендованих Всесвітньою організацією охорони здоров'я (ВООЗ).

## **Підвищена чутливість до калію?**

В процесі фільтрації можливе незначне підвищення рівня вмісту калію. Однак один літр води, очищеної фільтром BRITA, містить менше калію, ніж, наприклад, одне яблуко. Якщо ви страждаєте на захворювання нирок і/або повинні дотримуватися дієти з обмеженим споживанням калію, ми рекомендуємо вам проконсультуватися зі своїм лікарем, перш ніж почати вживати воду, очищену за допомогою фільтра-глека для води BRITA.

## **Незначні природні домішки**

Як і у випадку з іншими натуральними продуктами, структура мікрогранул активованого вугілля MicroCarbon може бути неоднорідною з природних причин. Це може призвести до потрапляння в воду незначних часток вугілля, що збираються на дні фільтра-глека у вигляді чорних частинок. Ці частки не мають жодного негативного впливу на здоров'я. У разі потрапляння в стравохід вони не завдають шкоди організму людини. Якщо ви помітили у воді чорні частинки вугілля, компанія BRITA рекомендує промити фільтр для води кілька разів або промивати його до зникнення цих чорних частинок

## Належна утилізація індикаторів BRITA Smart Light, BRITA Meter та BRITA Memo

Індикатори BRITA Smart Light та BRITA Memo містять елемент живлення й мають термін експлуатації приблизно п'ять років.

Будь ласка, пам'ятайте, що після закінчення терміну експлуатації цих пристроїв їх слід утилізувати відповідно до всіх застосовних положень та норм. Щоб утилізувати спрацьований BRITA Smart Light, вийміть його з кришки, повернувши проти годинникової стрілки. **A1**



Щоб зняти спрацьований індикатор BRITA Memo, вставте викрутку у виїмку, яка розташована біля BRITA Memo, та виштовхніть індикатор. Будь ласка, зверніть увагу на те, що BRITA Memo слід знімати лише з метою утилізації.

### Обмеження відповідальності

Зверніть увагу, що компанія BRITA не несе ніякої відповідальності у разі недотримання вами цих інструкцій з використання.

Використаний глек потрібно утилізувати відповідно до вимог місцевого законодавства.

**AZ** NIMEX LLC  
Akhmad Rajabli Street 50E  
AZ 1075 Baku, Azerbaijan  
Tel: +994 12 5640279  
Tel/Fax: +994 12 5640280  
Mob: +994 55 44100782

**AM** SAS Group  
Արժույթայն 11/1,0026 Երևան,  
Հայաստան »  
+37494018939

**BY** ООО "Акватех"  
220063, г.Минск, ул. Неманская,  
6, пом.196  
Тел. +375(17)315-37-737

**KZ** TOO «AsiaSuCompany»  
Almaty 05000, Gogolyu str.140 -13  
"+7 - 727 - 291 21 12  
+7 - 727 - 327 55 04"

**RU** ООО «БРИТА»  
ул. Петровка, дом 27, г. Москва,  
Россия, 107031  
Тел. +7 (495) 956 63 01

**UA** ТОВ "ВФС ТРЕЙД"  
бул. Дружби Народів,14-16,  
01103, м.Київ, Україна  
+38 (044) 581-52-10