



HARPER

**ИНСТРУКЦИЯ
ПО ЭКСПЛУАТАЦИИ**

LED ТЕЛЕВИЗОР

40F750TS



СОДЕРЖАНИЕ

Введение	3
Установка и подключение телевизора	6
Указания по установке подставки	7
Комплектация	9
Порядок подсоединения периферийного оборудования	9
Кнопки панели управления	11
Пульт дистанционного управления	13
Основные функции меню	14
Первое включение	14
Выбор источника сигнала	15
Описание функций меню	15
Сканирование программ	15
Функция записи REC	16
Функция Time Shift	17
Инструкции по операциям в смарт-режиме	17
Быстрый запуск	18
Смарт-приложения	18
Настройки сети	21
Сведения о стандарте качества LCD панелей	22
Важное указание в отношении сетевых услуг	23
Возможные неисправности и способы их устранения	24
Уход за телевизором	25
Безопасная утилизация	25
Технические характеристики	26

ВВЕДЕНИЕ

Благодарим Вас за приобретение светодиодного телевизора компании HARPER. Его можно использовать как обычный телевизор, так и в качестве монитора персонального компьютера.

Чтобы полностью использовать все возможности данного устройства, внимательно изучите руководство по его эксплуатации. Перед началом эксплуатации телевизора все положения данного руководства должны быть прочитаны. Позаботьтесь о сохранности настоящего руководства, используйте его в качестве справочного материала при дальнейшем использовании прибора.

	Предупреждение	Может повлечь за собой несчастные случаи
	Используется для обозначения запрещённых действий в отношении данного устройства	
	Внимание	Может повлечь за собой физический ущерб или повреждение устройства

	Используется для обозначения порядка выполнения определенных работ	
---	--	--

В случае возникновения указанных ниже неисправностей:

- нарушение подачи питания или нестабильность напряжения;
- появление нестандартного шума или запаха;

- повреждение провода питания телевизора;
- телевизор поврежден вследствие падения или удара;
- попадание внутрь телевизора любого рода жидкостей или посторонних предметов, необходимо немедленно выключить телевизор, отключить его от сети и связаться с техническим персоналом сервисной службы.

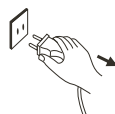

- При утечке природного газа или другого взрывоопасного газа, не извлекайте провод питания телевизора или других электроприборов из розетки. В данном случае необходимо устранить причину утечки и проветрить помещение.



Предупреждение

- Питание телевизора осуществляется от сети переменного тока напряжением 100-240В, частотой 50–60 Гц.
- Телевизор необходимо подключить к розетке с заземлением для обеспечения безопасной работы устройства.
- Все кабели периферийного оборудования подключаются или отключаются только после отключения телевизора от сети.
- Не устанавливайте телевизор на неустойчивую поверхность. Это может привести

к падению телевизора, его повреждению или риску возникновения пожара.



Предупреждение



- Не подвергайте телевизор воздействию:
 - прямых солнечных лучей;
 - влаги, воздействию агрессивных жидкостей;
 - низких температур;
 - чрезмерному тепловому воздействию;
 - пыли.
- Не закрывайте вентиляционные отверстия во время работы телевизора;
- Не устанавливайте телевизор в помещениях с повышенной влажностью.
- Запрещается использовать поврежденные или непригодные розетки, также необходимо убедиться в том, что между вилкой и розеткой существует плотное контактное соединение.
- Не допускайте попадания пыли и металлических предметов в разъем питания и розетку.
- Не допускайте повреждение провода питания:
 1. Не устанавливайте посторонние предметы на провод питания;
 2. Располагайте провод питания вдали от источников тепла;
 3. Не тяните за провод, когда отключаете прибор от сети.
- Запрещается подключать слишком большое количество электроприборов к одному сетевому фильтру. Это может привести к возникновению пожара из-за перегрузки.
- Запрещается устанавливать вблизи телевизора источники открытого огня (например, горящие свечи). Это может привести к повреждению прибора или возникновению пожара.
- Не размещайте на телевизоре емкости с водой во избежание поражения электрическим током или риска возникновения пожара, причиной которого может стать короткое замыкание .
- Во избежание короткого замыкания или повреждения устройства, а также поражения электрическим током, не допускайте попадания металлических предметов в вентиляционные отверстия.
- Вентиляционные отверстия данного устройства рассчитаны на выделение тепла таким образом, чтобы гарантировать исключение вероятности перегрева внутренних компонентов, а также их работу в нормальном температурном режиме.



- Запрещается касаться вилки устройства мокрыми руками. Это может привести к поражению электрическим током.



- Запрещается использовать телевизор во время грозы. Необходимо отключить шнур питания и антенную соединительную муфту во избежание повреждения прибора.



- Запрещается самостоятельно демонтировать заднюю крышку телевизора. Это может привести к поражению электрическим током и возникновению пожара. Для проведения технического обслуживания или ремонта необходимо обратиться в сервисную службу.



Внимание

- Не разрешайте детям вставать или опираться на телевизор.
- Храните мелкие детали данного телевизора в недоступном для детей месте, так как они могут представлять опасность для их здоровья
- Если телевизор не используется в течение длительного периода времени, рекомендуется отключить провод

питания телевизора от сети переменного тока.

- Протирайте телевизор сухой мягкой тканью, не используйте химические вещества. Неправильный уход (например, использование моющего средства и попадание воды), может привести к ухудшению внешнего вида устройства, стиранию нанесенной на изделие маркировки, а попадание влаги в устройство может привести к повреждению его компонентов.



Внимание

- Чтобы настроить и отрегулировать угол наклона телевизора необходимо, отключить все провода и аккуратно перемещать его не допуская падения.
- Не допускается производить очистку экрана с использованием твердых предметов, стучать по нему, изгибать или сжимать его во время установки.
- Не включайте устройство сразу после его перемещения из одной температурной среды в другую. Перепад температур может привести к возникновению конденсата на внутренних компонентах устройства и при включении к его повреждению.

- При перемещении телевизора поддерживайте его за углы и нижнюю часть; не прилагайте излишнее усилие к панели телевизора.
- Расположите телевизор в помещении так, чтобы избежать прямого попадания солнечного света на экран. Просмотр телевизора со световыми бликами на экране или в полной темноте может причинить вред зрению.
- Все технические характеристики, представленные в руководстве пользователя или на упаковке данного устройства, могут быть изменены без предварительного уведомления. В случае расхождений в указаниях, представленных в руководстве, и фактических эксплуатационных параметров, последние будут рассматриваться в качестве приоритетных.

УСТАНОВКА И ПОДКЛЮЧЕНИЕ

Установка телевизора

Рекомендации по установке

- Телевизор необходимо устанавливать возле розетки сети переменного тока для удобного включения и выключения.

- Для собственной безопасности выберете подходящую стену для монтажа кронштейна или основания.
- Во избежание повреждений необходимо размещать телевизор на устойчивой поверхности или крепить его на стену.
- Проконсультируйтесь с квалифицированными специалистами по вопросу настенной установки телевизора. Ненадлежащая установка может привести к падению телевизора.
- Запрещается устанавливать телевизор в местах, подвергающихся вибрационному воздействию.
- Запрещается устанавливать телевизор в местах возможного проникновения насекомых.
- Запрещается устанавливать телевизор напротив кондиционера, так как на внутренней панели экрана может конденсироваться влага, что может привести к поломке телевизора.
- Запрещается устанавливать телевизор в местах с сильным магнитным полем. Это может создавать помехи в работе телевизора и привести к его повреждению в силу воздействия электромагнитных волн.

УКАЗАНИЯ ПО УСТАНОВКЕ ПОДСТАВКИ

Базовая комплектация

Убедитесь в наличии всех элементов комплекта поставки:

№	Наименование	Количество
1	Пластмассовое основание	2 шт.
2	4 × 15 мм крепежный винт	4 шт.

Этапы установки

1. Осторожно достаньте устройство и его комплектующие из коробки, положите устройство на плоскую поверхность, например, на стол.
2. Обратите внимание на расположение левой и правой части основания, место расположения передней и задней части устройства при установке, установите основание в нижней части задней крышки устройства по направлению стрелок, как показано на рисунке, в верхней части основания и нижней части задней крышки устройства найдите позицию установочных отверстий винтов.

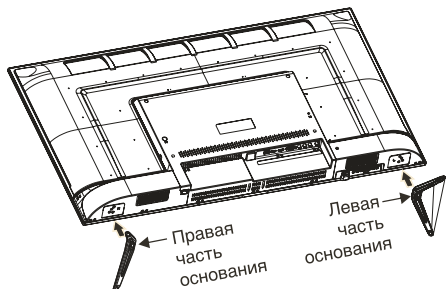

3. Зафиксируйте винты в установочных отверстиях.

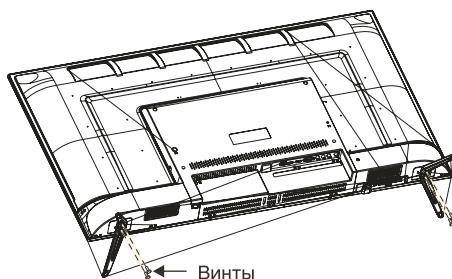

Примечание:

1. Установка модуля должна быть выполнена в соответствии с вышеуказанным рисунком, в противном случае установка может быть выполнена ненадлежащим образом.
2. Изображение на рисунке может отличаться от фактического вида модуля и устройства; обратите внимание на внешний вид фактического устройства.

ТРЕБОВАНИЯ ПО УСТАНОВКЕ ТЕЛЕВИЗОРА

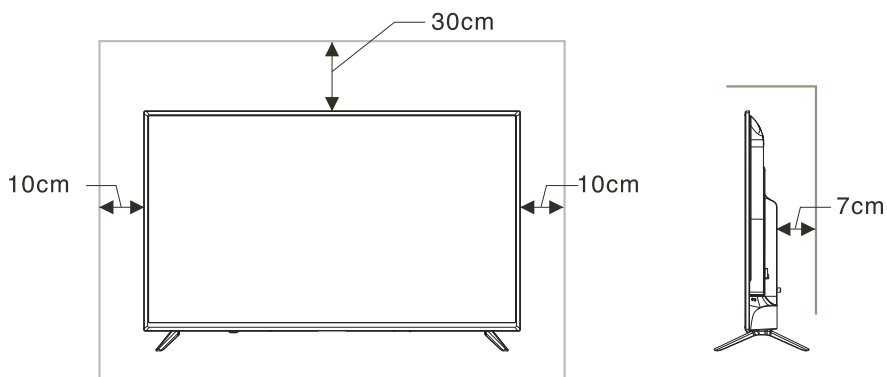

БЛОКИРУЕТ ЦИРКУЛЯЦИЮ ВОЗДУХА

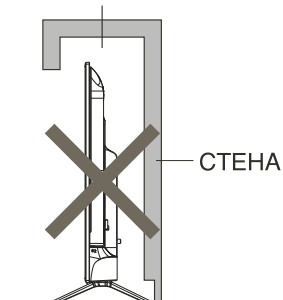

ТРЕБОВАНИЯ ПО УСТАНОВКЕ ТЕЛЕВИЗОРА

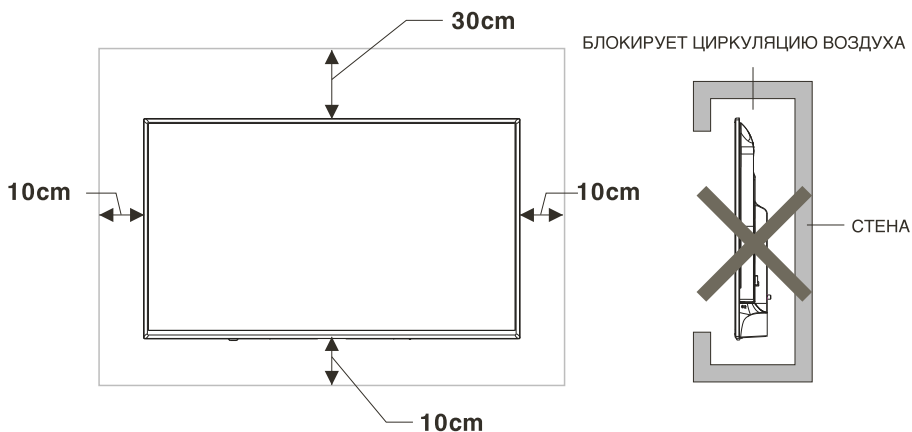

ВЕНТИЛЯЦИЯ

- Оставьте столько свободного пространства вокруг телевизора, как показано на рисунке.
- Не закрывайте вентиляционные отверстия и предупреждайте попадание посторонних предметов в корпус устройства.
- Запрещается устанавливать данное устройство в ограниченном пространстве, например, на полке или во встроенные шкафы для обеспечения должной вентиляции телевизора.



Внимание

Запрещается устанавливать телевизор на неустойчивую поверхность. Телевизор может упасть, тем самым стать причиной травмы или даже смерти. Многие травмы, особенно у детей, можно избежать, соблюдая правила техники безопасности:

- Использовать определенные стойки или кронштейны для установки телевизора, рекомендованные компанией-производителем.
- Использовать только ту мебель, которая может обеспечивать надежную опору данному телевизору.
- Исключить свисания края телевизора с подставки, на которую он установлен

- Не устанавливайте телевизор на высокую мебель (например, книжные полки или встроенный шкаф) без крепления, как мебели, так и телевизора.
- Проинформируйте детей об опасности, которую может представлять для них данный прибор.
- Телевизор не предназначен для самостоятельного использования детьми.

КОМПЛЕКТАЦИЯ

Откройте коробку и убедитесь в полной комплектации телевизора:

- Телевизор – 1 шт.
- Опорные подставки – 2 шт.
- Винты крепления подставки – 4 шт.
- Кабель питания (если предусмотрено конструкцией) – 1 шт.
- Пульт дистанционного управления – 1 шт.
- Батарейки AAA – 2 шт.
- Инструкция по эксплуатации – 1 шт.
- Гарантийный талон – 1 шт.

ПОРЯДОК ПОДСОЕДИНЕНИЯ ПЕРИФЕРИЙНОГО ОБОРУДОВАНИЯ

1. USB-разъемы обеспечивают возможность подключения периферийного оборудования, включая USB-камеру, съемный USB-накопитель, USB-мышь, клавиатуру и т.д.

2. Разъем TV2 для подключения спутниковой антенны.
3. Если вам необходимо подключить устройство, которое поддерживает функцию ARC, выберите разъем HDMI – 1.
4. HDMI-разъем может выполнять функцию разъема DVI вместе с внешним коммутатором HDMI/ DVI.
5. Периферийное оборудование и кабели, представленные в данном руководстве, приобретаются отдельно.

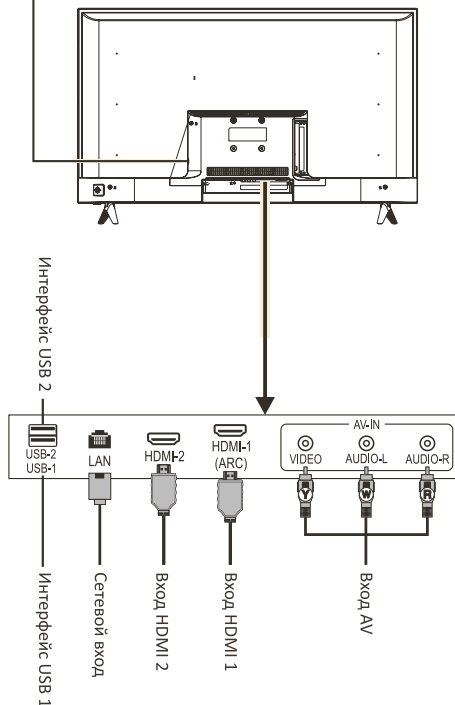
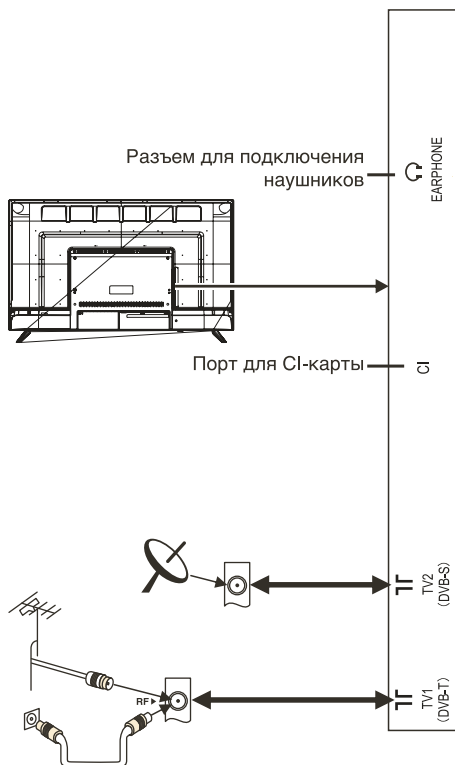

Y – Желтый (сигнальный кабель VIDEO)
W – Белый (сигнальный кабель AUDIO-L)
R – Красный (сигнальный кабель AUDIO-R)

Внимание

При подключении наружной антенны к антенному входу телевизора сначала выключите основное питание прибора. Во избежание поражения электрическим током не

приближайте наружную антенну к высоковольтным линиям электропитания. Проводная наружная антенна, подключенная к телевизору, должна быть изолирована от контура защитного заземления, иначе может возникнуть возгорание или иная опасная ситуация.

КНОПКИ ПАНЕЛИ УПРАВЛЕНИЯ

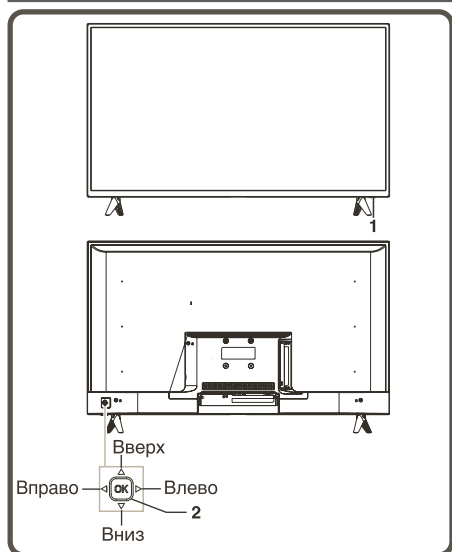

1. Светодиодный индикатор питания и ИК приемник пульта дистанционного управления (ДУ).
2. Функции кнопки управления:

Включение и отключение телевизора:

1. Когда силовой кабель подключен к электрической сети,

нажмите кнопку «ОК», чтобы включить телевизор.

2. Во включенном состоянии нажмите и удерживайте кнопку «ОК» в течение 2 секунд, чтобы открыть меню функций, выберите пункт «STANDBY», перемещая курсор кнопками влево/вправо, а затем снова нажмите «ОК», чтобы ввести телевизор в режим ожидания.

Выбор источника сигнала:

1. Во включенном состоянии, нажмите и удерживайте кнопку «ОК» в течение 2 секунд, чтобы открыть меню функций с 9 категориями. При выполнении операций в меню нажмите кнопку «ОК», чтобы подтвердить выбор операции. Данная функция аналогична нажатию клавиши [OK] на пульте ДУ.
2. Во включенном состоянии, нажмите кнопку «ОК», чтобы отобразить источник ввода. Данная функция аналогична нажатию клавиши [SOURCE] на пульте ДУ.

Регулировка громкости и перемещение курсора:

1. Если телевизор включен, но меню не активировано, нажимайте кнопки влево/вправо для уменьшения/увеличения уровня громкости. Данная функция

аналогична нажатию клавиш [VOL-]/[VOL+] на пульте ДУ.

2. При активированном экранном меню, нажимайте кнопки влево/вправо для изменения значения выбранного элемента. Данная функция аналогична нажатию клавиш [◀]/[▶] на пульте ДУ.

Переключение каналов и перемещение курсора:

1. Если телевизор включен, но меню не активировано, нажимайте кнопки вверх/вниз для выбора канала. Данная функция аналогична нажатию клавиш [CH+]/[CH-] на пульте ДУ.
2. Находясь в режиме экранной индикации, нажимайте кнопки вверх/вниз для выбора корректируемых элементов. Данная функция аналогична нажатию клавиш [▲]/[▼] на пульте ДУ.

Примечание. Внешний вид разных моделей может различаться; см. характеристики конкретного устройства.

КЛАВИШИ ПУЛЬТА ДУ

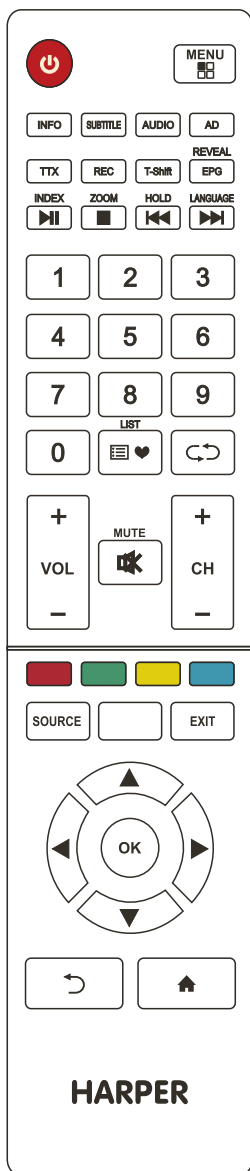

Клавиша	Функция
Вкл. (⏻)	Кнопка включения/перехода в режим ожидания.
Домой (🏠)	Включение режима Smart
Выкл. звук (🔇)	Включение/выключение звука.
Цифровые клавиши (0–9)	Ввод номеров или выбор канала.
List (☰❤)	Кнопка просмотра списка телевизионных программ.
↶	Возврат к последнему просмотренному каналу.
INFO	Кнопка просмотра информации по телевизионной программе.
SUBTITLE	Выбор языка субтитров.
AUDIO	Выбор языка аудиодорожки.
SOURCE	Выбор источника сигнала (только в режиме TV).
AD	Кнопка включения/ выключения функции звукового описания.
MENU (☰)	Кнопка вызова экранного меню.
Клавиши курсора (▲, ▼, ◀, ▶)	Кнопки выбора элементов/ управления элементами.
OK	Подтверждение операции.
VOL+/-	
Возврат (↶)	Возврат на предыдущую страницу.
EXIT	Выход из текущего интерфейса.
CH+/-	Изменение канала/программы.
TTX	Кнопка вызова меню телетекста.
REC	Запись программы.
T-Shift	Кнопка позволяет поставить на паузу любую из доступных вам телевизионных программ в режиме DTV
REVEAL(EPG)	Кнопка отображения скрытого текста в меню телетекст. (Программа телепередач).
INDEX (▶▶)	Отображение страницы-указателя в режиме телетекста. (Функция воспроизведения/паузы в режиме мультимедиа.)
ZOOM (■)	Изменение размера телетекста. (Функция остановки в режиме мультимедиа.)
HOLD (⏪)	Стоп-Кадр. (Предыдущий файл в режиме мультимедиа.)
LANGUAGE (▶▶)	Изменение языка телетекста. (Следующий файл в режиме мультимедиа.)
Красная клавиша	Специальные функциональные клавиши.
Зеленая клавиша	
Желтая клавиша	
Синяя клавиша	

Примечание: фактический пульт дистанционного управления может отличаться от изображения на рисунке; обратите внимание на внешний вид фактического устройства.

ОСНОВНЫЕ ФУНКЦИИ МЕНЮ

Примечание:

Ниже приводится назначение кнопок пульта дистанционного управления, для получения дополнительной информации об управлении кнопками на панели телевизора см. пункт «Кнопки панели управления».

Инструкция по управлению функциями меню в настоящем руководстве пользователя приводится на примере использования в режиме ТВ. Действия, осуществляемые в других режимах, аналогичны действиям, осуществляемым в режиме ТВ. Пользователи могут руководствоваться данной инструкцией, работая в других режимах.

Перед началом работы убедитесь в том, что источник электрического питания работает должным образом.

ПЕРВОЕ ВКЛЮЧЕНИЕ

Вставьте вилку провода питания в электрическую розетку. Нажмите клавишу [⏻], чтобы включить телевизор. На экране отобразится меню приветствия. С помощью клавиш [▲]/[▼] выберите требуемый язык, затем выберите START и нажмите [OK] для подтверждения. С помощью клавиш [◀]/[▶] выберите тип антенны, затем выберите Next (Далее) и нажмите [OK] для перехода

к следующему шагу (также можно выбрать Skip (Пропустить) и нажать [OK] для пропуска шага).

В отобразившемся на экране интерфейсе воспользуйтесь клавишами [◀]/[▶] для выбора требуемого типа поиска (Search Type), затем нажмите [▼] и выберите свою страну с помощью клавиш [▲]/[▼]/[◀]/[▶], после чего нажмите [OK] для подтверждения (если выбрана Франция, понадобится установить новый пароль; начальный пароль — 0000). Выберите пункт Start Scan (Начать сканирование) и нажмите [OK], чтобы устройство начало автоматически искать каналы. (Если в качестве типа антенны (Antenna Type) задан вариант DVB-C, после выбора пункта Start Scan необходимо нажать клавишу [◀]/[▶] и выбрать тип сканирования (Scan Type), включающий параметры Full (Полностью) и Network (Сеть). Если для параметра Scan Type задано значение Network, воспользуйтесь клавишами [▲]/[▼]/[◀]/[▶] для настройки параметров. Необходимо указать частоту (МГц), идентификатор сетевого элемента, модуляцию и скорость передачи данных. Далее нажмите кнопку Start Scan и кнопку подтверждения [OK]. Устройство начнет автоматическое сканирование).

★ Обратите внимание: данное устройство оснащено технологией энергосбережения. Если входной сигнал отсутствует при включенном состоянии, телевизор автоматически перейдет в режим ожидания через пять минут. Время автоматического выключения

(перехода в режим ожидания) можно настроить.

ВЫБОР ИСТОЧНИКА СИГНАЛА

К телевизору можно подключать различные устройства, позволяющие выводить на экран высококачественное изображение. Если видеосистема оборудована выходными портами HDMI, AV и т. п., можно выбрать любой из них для подключения к соответствующим входным портам телевизора. Подсоединив устройство, включите телевизор и нажмите клавишу [SOURCE], после чего на экране отобразится меню выбора источника сигнала. Воспользуйтесь клавишами [▲]/[▼]/[◀]/[▶] для выбора входного сигнала и нажмите [OK] для подтверждения.

ОПИСАНИЕ ФУНКЦИЙ МЕНЮ

При нажатии клавиши [MENU] на экране откроется главное меню:

1. С помощью клавиш [▲]/[▼] можно выбрать соответствующее подменю: Picture (Изображение), Sound (Звук), Channel (Канал), Setting (Настройка), Parental Control (Родительский контроль). Нажмите [OK], чтобы открыть выбранное меню.
2. С помощью клавиш [▲]/[▼] можно выбрать пункт в активном меню.

3. Нажмите [OK], чтобы перейти в подменю.
4. С помощью клавиш [◀]/[▶] изменяются значения или настройки.
5. Если на экране отображается главное меню, нажмите [↵] / [MENU] для выхода. Если на экране отображается подменю, клавиша [↵]/[MENU] возвращает к предыдущему меню.
6. При операциях в меню значки неактивных опций окрашиваются в серый.

Примечание. Пароль по умолчанию для системы блокировки — 0000.

СКАНИРОВАНИЕ ПРОГРАММ

Перед первым просмотром ТВ необходимо настроить программы. Перед началом сканирования убедитесь, что антенна подключена корректно, и выберите тип антенны. В следующем примере поиска каналов в качестве типа антенны (Antenna Type) выбран вариант DVB-T.

АВТОМАТИЧЕСКАЯ НАСТРОЙКА

Нажмите клавишу [MENU], выберите Channel (Канал) > Auto Tuning (Автоматическая настройка), а затем нажмите [OK]. Затем с помощью

клавиш [◀]/[▶] выберите тип поиска: ATV+DTV, ATV, DTV. Нажмите [▼], выберите свою страну с помощью клавиш [▲]/[▼]/[◀]/[▶], а затем нажмите [OK] для подтверждения (если выбрана Франция, необходимо ввести пароль). Устройство начнет автоматический процесс настройки после выбора пункта Start Scan (Начать сканирование). Если нажать клавишу [MENU] в ходе автоматической настройки, на экран будет выведено сообщение «Действительно выйти из настройки DTV?». Выберите YES (ДА) и нажмите [OK] для подтверждения, после чего устройство начнет автоматический поиск канала ATV, либо выберите NO (НЕТ) и нажмите [OK] для отмены. Если нажать клавишу [MENU] в ходе автоматической настройки канала ATV, на экран будет выведено сообщение «Действительно выйти из настройки ATV?». Выберите YES (ДА) и нажмите [OK] для подтверждения или выберите NO (НЕТ) и нажмите [OK] для отмены.

РУЧНАЯ НАСТРОЙКА DTV

(для источника сигнала DTV) Нажмите клавишу [MENU], выберите Channel (Канал) > DTV Manual Tuning (Настройка DTV вручную), нажмите [OK] для перехода в меню ручной настройки DTV, с помощью клавиш [◀]/[▶] выберите канал, затем нажмите [▼] для выбора пункта Search (Поиск) и [OK] для подтверждения. В процессе поиска можно нажать клавишу [↵]/[MENU], чтобы

прервать поиск и вернуться к предыдущему меню.









РУЧНАЯ НАСТРОЙКА ATV

(для источника сигнала ATV) Нажмите клавишу [MENU], выберите Channel (Канал) > ATV Manual Tuning (Настройка ATV вручную), нажмите [OK] для перехода в меню ручной настройки ATV, с помощью клавиш [▲]/[▼] выберите пункт Channel (Канал) / Color System (Система цветовоспроизведения) / Sound System (Система звуковоспроизведения) и нажмите [◀]/[▶] для выбора конкретного элемента. Выберите Search (Поиск) и воспользуйтесь клавишами [◀]/[▶] для поиска в диапазоне от низких до высоких частот. После выбора частоты воспользуйтесь клавишами [◀]/[▶] для точной настройки в диапазоне от низких до высоких частот. В процессе ручного поиска можно нажать клавишу [↵]/[MENU], чтобы прервать поиск и вернуться к предыдущему меню.

ФУНКЦИЯ ЗАПИСИ REC

В режиме DTV нажмите клавишу [REC], чтобы на экране отобразилось меню опции записи (REC), а система начала процесс записи. Нажмите [↵] для остановки и выхода из процесса записи. Нажмите [MENU] и выберите Setting (Настройка) > Record List (Список записей), чтобы открыть список файлов, доступных

для воспроизведения. Чтобы воспроизвести файл, выберите его и нажмите [OK].









Значок	Описание
	Play: воспроизведение.
	Stop: остановка и выход.
	Pause: пауза.
	Rev: перемотка назад; нажмите [INDEX] для нормального воспроизведения.
	FF: перемотка вперед; нажмите [INDEX] для нормального воспроизведения.
	Time Play: выбор времени воспроизведения.
	Forward: переход на 30 секунд вперед.
	Backward: переход на 30 секунд назад.

Примечание. Функция записи поддерживает только запоминающие устройства с файловой системой FAT32. Для запоминающих устройств с другими файловыми системами требуется форматирование. Перед началом форматирования запоминающего устройства рекомендуется выполнить резервное копирование важных данных, поскольку содержимое запоминающего устройства не восстанавливается после форматирования.

ФУНКЦИЯ TIME SHIFT

В режиме DTV нажмите клавишу [T-shift], чтобы открыть меню опции Time Shift и перевести программу в состояние ожидания. Нажмите [INDEX], чтобы возобновить воспроизведение программы. Нажмите [↵] для остановки и выхода из функции T-shift.

Если пользователь выходит из программы на короткий промежуток, функция сдвига по времени может приостановить воспроизведение программы и сохранить ее в кэш-памяти на диске U. При возобновлении воспроизведения со стороны пользователя программа продолжится с момента остановки.

Значок	Описание
	Play: воспроизведение.
	Stop: остановка и выход.
	Pause: пауза.
	Rev: перемотка назад; нажмите [INDEX] для нормального воспроизведения.
	FF: перемотка вперед; нажмите [INDEX] для нормального воспроизведения.
	Time Play: выбор времени воспроизведения.
	Forward: переход на 30 секунд вперед.
	Backward: переход на 30 секунд назад.

ИНСТРУКЦИИ ПО ОПЕРАЦИЯМ В СМАРТ-РЕЖИМЕ

Основные функции меню

Нажмите кнопку [▲] для вызова домашней страницы.

1. Нажмите кнопки [▲]/[▼]/[◀]/[▶] для выбора необходимого приложения.
2. Нажмите кнопку [OK] для запуска приложения.
3. Нажмите кнопку [↵] для возврата на предыдущую страницу.

★ Особые примечания:

В смарт-режиме можно выполнять сложные операции. Пользователь может установить приложение, позволяющее выполнять операции различными способами, при этом выполняемые функции, приведенные в данных указаниях по эксплуатации, используются только в качестве примера. Для обеспечения надлежащей работы некоторых приложений необходимо внешнее оборудование. Выполнение определенных функций является невозможным с помощью пульта дистанционного управления. Для более удобной работы воспользуйтесь USB-мышкой и клавиатурой.

БЫСТРЫЙ ЗАПУСК

Перед началом использования устройства ознакомьтесь с нижеприведенным порядком.

Управление мышью

1. Нажатие кнопкой мыши: щелкните кнопкой мыши, затем отпустите кнопку.
2. Нажмите и удерживайте: щелкните кнопкой мыши и удерживайте не менее трех секунд.
3. Нажатие левой кнопки мыши соответствует нажатию кнопки [OK] пульта дистанционного управления.
4. Нажатие правой кнопки мыши соответствует нажатию кнопки [↵] пульта дистанционного управления.

Настройки языка ввода

Язык: В смарт-режиме выберите  >.

Предпочтение > Язык и нажмите кнопку [OK]. Нажмите кнопку [▲]/[▼] для выбора необходимого языка и нажмите кнопку [OK].

Метод выбора ввода: В смарт-режиме выберите  > Preferences > Keyboard > Current Keyboard (Пользовательские настройки > Клавиатура > Текущая клавиатура) и нажмите на кнопку [OK]. Затем нажмите на кнопку [▲]/[▼] для выбора метода ввода в подменю. Вы также можете загрузить и установить метод ввода через стороннюю программу.

Установка времени системы: В смарт-режиме выберите  > Preferences > Date & time > Automatic date&time (Пользовательские настройки > Дата и время > Автоматические дата и время), затем сетевое время будет использоваться посредством выбора Use network-provided time (Использовать сетевое время), а время телевизора будет использоваться посредством выбора Use TV- provided time (Использовать время телевизора). Вы также можете установить время системы вручную.

СМАРТ-ПРИЛОЖЕНИЯ

Браузер: вы можете использовать браузер для отображения текста, видео, аудио и прочей информации в Интернете.

Прежде чем войти в Интернет, подключите свою телевизионную установку к сети Интернет; более

подробную информацию можно найти в разделе «Настройки сети».

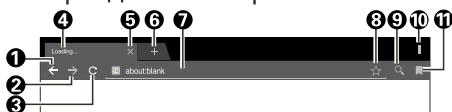

1	Вернуться на предыдущую веб-страницу.
2	Перейти на следующую веб-страницу.
3	Обновить веб-страницу.
4	Окно веб-страницы браузера.
5	Заккрыть окно с текущей веб-страницей.
6	Добавить окно с новой веб-страницей.
7	Поле ввода URL.
8	Функция для добавления закладки.
9	Функция ввода URL.
10	Команда меню браузера.
11	Функция для просмотра закладки.

- **Получение доступа к веб-адресу.** Нажмите на кнопку [▲]/[▼]/[◀]/[▶] для выбора адресной строки и вида веб-страницы в адресной строке, затем выберите символ [Go] в методе входа и нажмите на кнопку [OK] для доступа к веб-адресу.

- **Сохранение страницы в закладке.** Выберите символ ☆ в интерфейсе браузера и нажмите на кнопку [OK] для входа во вкладку браузера и в веб-адрес. Выберите Account (Учетная запись) и нажмите на кнопку [OK]. Нажмите на кнопку [▲]/[▼] для выбора учетной записи для хранения и нажмите на кнопку [OK]. Выберите OK и нажмите на кнопку [OK], чтобы добавить закладку.

- **Копирование и вставка текста в веб-страницу.** Поместите курсор на тексте, который необходимо скопировать, нажмите и удерживайте левую кнопку мыши. Когда на экране

появится пара выбирающих курсоров, переместите курсор для выбора текста. Выберите COPY (КОПИРОВАТЬ) на экране и нажмите левую кнопку мыши. Выберите желаемое положение, нажмите и удерживайте левую кнопку мыши, нажмите Paste (Вставить) во всплывающем диалоговом окне.

- **Apk Installer: Apk installer** помогает пользователям управлять приложениями, а также дает им возможность устанавливать и удалять приложения на локальном диске.

Примечание: Выберите Settings > Personal > Security & restrictions > Unknown sources (Настройки > Персональные > Безопасность и ограничения > Неизвестные источники) для того, чтобы разрешить установку приложения из неизвестных источников.

- **Установка приложения.** Войдите в Apk Installer, выберите Install (Установить) и нажмите на кнопку [OK] для входа. Выберите путь для установки требуемого установочного файла на локальном диске, найдите установочный пакет в правой панели и нажмите на кнопку [OK].
- **Удаление приложения.** Выберите Manage (Управление) и для входа нажмите на кнопку [OK]. Выберите приложение, которое необходимо удалить,

и нажмите на кнопку [OK]. Выберите Uninstall (Деинсталлировать), нажмите на кнопку [OK], и система автоматически деинсталлирует приложение.

Мультимедийный проигрыватель: В смарт-режиме выберите Multimedia (Мультимедиа) в главном интерфейсе и нажмите на кнопку [OK] для запуска. Выберите вид файла из All, Picture, Music and Video (Все, Изображение, Музыка и Видео).

- Воспроизведение файлов на локальном дисковом устройстве: Перед воспроизведением файлов на локальном диске вставьте запоминающее устройство USB в USB-интерфейс. Выберите локальное дисковое устройство в файловой директории в центре и нажмите на кнопку [OK] для входа. Выберите требуемую папку, нажмите на кнопку [OK] для входа в нее и нажмите на кнопку [↶] для возврата на рабочий стол.

Внимание:



1. Нестандартные USB-устройства, возможно, не будут распознаны. В таком случае произведите замену на стандартное USB-устройство;
2. Система потокового мультимедийного вещания обладает определенным ограничением по формату файлов; воспроизведение будет неправильным, если на него распространяется ограничение системы;
3. Не удаляйте USB-устройство во время воспроизведения, иначе в работе системы или устройства могут возникнуть проблемы. Прежде чем производить замену USB-устройства, отключите питание устройства;
4. Система поддерживает стандарт устройств USB1.1 и USB2.0, например, запоминающее устройство USB и съемные жесткие диски;
5. Максимальный ток на выходе USB-порта такого устройства составляет 500 мА, и в случае нарушения данного предела активируется защита. Необходимо использовать внешний источник питания в случае подключения внешнего устройства, предназначенного для эксплуатации при больших токах.
6. Система является сложной. При чтении или воспроизведении файлов изображение на экране может застыть, или определенные функции могут отключиться вследствие совместимости и стабильности USB-устройства. В таком случае рекомендуется выключить устройство и повторно инициализировать систему.

При нажатии кнопки [INFO] (ИНФОРМАЦИЯ) появляется или исчезает панель инструментов. Во время воспроизведения выберите желаемую опцию меню и нажмите на кнопку [OK] для выполнения действия. Вы можете нажать на кнопку [↶] для выхода из режима воспроизведения, или нажать на кнопку [▶] / [■] / [◀◀], [▶▶] на пульте

дистанционного управления для сокращения времени действия

НАСТРОЙКИ СЕТИ

Wi-Fi

1. В смарт-режиме выберите  > Device > Network (> Устройство > Сеть) и нажмите на кнопку [OK], затем нажмите на кнопку [▲]/[▼] для выбора переключателя Wi-Fi. Нажмите на кнопку [OK], затем на кнопку [▲]/[▼] для выбора On (Вкл.) или Off (Выкл.), и устройство автоматически начнет поиск ближайшего сигнала беспроводной сети при выборе «on». Сеть, поиск которой осуществляется посредством символа , указывает на то, что устройство подключается к сети без пароля. Сеть с символом  указывает на то, что она защищена паролем, и для доступа к ней вам требуется ввести правильный пароль.
2. Выберите сеть из списка сетей и нажмите на кнопку [OK];
3. Введите пароль для подключения к сети в поле для паролей, выберите To Connect (Подключить) и нажмите на кнопку [OK] для подключения к сети;
4. Если ваш роутер не поддерживает функцию автоматического получения IP-адреса, вам необходимо выбрать Advanced options > IP settings > STATIC (Дополнительные параметры > Настройки IP > СТАТИЧЕСКИЙ) и нажать на кнопку [OK] для подтверждения;

5. Введите IP-адрес, шлюз, длину префикса сети и прочую информацию.
6. Выберите To Connect и нажмите на кнопку [OK] для подключения к сети.

Ethernet: (Выполните набор для подключения к сети)

1. Выберите Settings > Device > Network > Ethernet (Настройки > Устройство > Сеть > Ethernet) и нажмите на кнопку [OK];
2. Если ваши устройства не поддерживают функцию автоматического получения IP-адреса, вам необходимо выбрать Advanced options > IP settings > STATIC и нажать на кнопку [OK] для подтверждения;
3. Введите IP-адрес, шлюз, длину префикса сети и прочую информацию.
4. Снова выберите To Connect и нажмите на кнопку [OK] для подключения к сети.

Портативная точка доступа

1. Выберите Settings > Device > Network > Wi-Fi > Portable hotspot (Настройки > Устройство > Сеть > Wi-Fi > Портативная точка доступа) и нажмите на кнопку [OK];
2. Выберите Portable Wi-Fi hotspot (Портативная точка доступа Wi-Fi) и нажмите на кнопку [OK] для включения функциональности;
3. Выберите Set up Wi-Fi hotspot (Настроить точку доступа Wi-Fi) и нажмите на кнопку [OK];

4. Введите имя точки доступа в поле названия сети. Система распознает его, как «AndroidAP»;
5. В поле безопасности нажмите на кнопку [OK] для выбора вида безопасности. Если вид безопасности был выбран None (Нет безопасности), любому лицу, осуществляющему поиск вашей сети, не нужен пароль для подключения к ней. При выборе кодировки WPA2 PSK вам необходимо ввести пароль, состоящий более чем из 8 символов. Любому лицу, осуществляющему поиск вашей совместной Wi-Fi-сети, необходимо ввести правильный пароль для подключения к ней;
6. Вы самостоятельно можете набрать пароль в окне для пароля;
7. Выберите SAVE (СОХРАНИТЬ) и нажмите на кнопку [OK] для сохранения настроек, после чего другие Wi-Fi-устройства при поиске Wi-Fi-сетей будут искать вашу сеть в зоне.

PPPoE

1. Выберите Settings > Device > Network > PPPoE и нажмите на кнопку [OK];
2. Введите имя пользователя, запрашиваемого оператором сети;
3. Введите пароль, запрашиваемый оператором сети;
4. Выберите CONNECT и нажмите на кнопку [OK].

Режим отображения HDMI

40"

Режим HDMI			
№	Режим	Разрешение	Скорость обновления
1	VGA	640×480	60 Гц
2	SVGA	800×600	60 Гц
3	XGA	1024×768	60 Гц
4	SXGA	1280 ×1024	60 Гц
5	WXGA	1600×900	60 Гц
6	WUXGA	1920×1080	60 Гц

УПРАВЛЕНИЕ ЭНЕРГОПОТРЕБЛЕНИЕМ

Режим	Потребление энергии
Нормальная работа	≤55 Вт
Режим ожидания	≤0,5 Вт

СВЕДЕНИЯ О СТАНДАРТЕ КАЧЕСТВА LCD ПАНЕЛЕЙ

Жидкокристаллический телевизор – это высокотехнологическое изделие. Экран телевизора содержит несколько миллионов тонкопленочных транзисторов, что обеспечивает идеальное и живое изображение. Иногда на экране телевизора могут появиться несколько неактивных пикселей в форме фиксированных точек синего, зеленого, красного, черного или белого цвета. Имейте в виду, что это не оказывает влияния на работоспособность телевизора и не является дефектом.

Все LCD панели телевизоров HARPER соответствуют классу II по ISO 13406-2

Стандартом ISO 13406-2 определены 4 класса качества LCD в зависимости от количества дефектных пикселей. Большинство жидкокристаллических телевизоров и дисплеев ведущих мировых производителей соответствуют допуску класса II.

Классификация жидкокристаллических дисплеев в зависимости от числа дефектных элементов изображения приведена в таблице 1.

Стандарт ISO 13406-2 различает 4 типа дефектных пикселей

Тип 1 – постоянно горящие пиксели (белые);

Тип 2 – постоянно негорящие пиксели (чёрные);

Тип 3 – пиксели с другими дефектами, включая дефекты субпикселей и ячеек RGB, составляющих пиксель. Это означает постоянно горящие красные, зеленые и синие пиксели;

Тип 4 - (группа дефектных пикселей) – несколько дефектных пикселей в квадрате 5x5 пикселей.

ВАЖНОЕ УКАЗАНИЕ В ОТНОШЕНИИ СЕТЕВЫХ УСЛУГ

Любое содержание и услуги, получаемые при помощи данного телевизионного аппарата, принадлежат сторонней компании и защищены законами об авторском праве, патентном праве, торговой марке и/или прочими правами на интеллектуальную собственность. Указанные содержание и услуги предназначены для использования только в некоммерческих целях. Использование любого содержания или услуги без разрешения владельца содержания или провайдера услуг запрещено.

Наша компания ни при каких обстоятельствах не несет никакой ответственности за прямые, косвенные и случайные убытки или ущерб, возникшие вследствие вашего доступа или доступа третьей стороны к любому содержанию, услуге, информации или программному обеспечению третьей стороны в ходе использования телевизионного аппарата.

Предоставление услуг третьей стороной может быть изменено, отменено или прекращено без предварительного уведомления. Наша компания не обеспечивает и не гарантирует постоянное наличие какой-либо услуги или содержания в течение какого-либо периода времени.

Наша компания не несет ответственность за услуги, относящиеся к указанной услуге и содержанию. Кроме этого, мы не будем нести какую-либо ответственность за обслуживание клиентов.

Таблица 1. Допустимое число дефектных пикселей на миллион пикселей

Класс	ТИП-1	ТИП-2	ТИП-3	Число кластеров, содержащих более 1 дефекта типа 1 или типа 2	Число кластеров, содержащих более 1 дефекта типа 3
II	2	2	5	0	2

ВОЗМОЖНЫЕ НЕИСПРАВНОСТИ И СПОСОБЫ ИХ УСТРАНЕНИЯ

Если в процессе эксплуатации у вас возникли проблемы, ознакомьтесь с рекомендациями приведенными ниже. Если решить проблему самостоятельно не удастся, обратитесь в сервисную службу

Признаки	Способ устранения
Нет изображения, нет звука	Проверьте подключение телевизора к сети Проверьте соединение шнура и/или подключение других кабелей
Нормальное изображение, нет звука	Проверьте уровень громкости Проверьте, не нажата ли кнопка  Проверьте подключения внешнего оборудования
Плохая цветность или нет цвета, нормальный звук	Проверьте в меню «ИЗОБРАЖЕНИЕ» (PICTURE) настройки цветности и контрастности
Размытое изображение, нормальный звук	Проверьте подключение антенны и ее направленность Выполните точную настройку Проверьте подключения внешнего оборудования Возможные проблемы на станции ТВ-вещания. Проверьте на других каналах
Изображение в виде «снега», плохой звук	Проверьте подключение антенны и ее направленность Возможные проблемы на станции ТВ-вещания. Проверьте на других каналах
Импульсные помехи	Проверьте экранирование источника помех Уберите от телевизора электрические устройства, создающие помехи
Плохой стереозвук	Возможные проблемы на станции ТВ-вещания. Попробуйте использовать режим моно.
Не работает пульт дистанционного управления	Проверьте правильность установки батарей Возможно, батареи разрядились. Замените их новыми Удалите все препятствия между пультом ДУ и датчиком пульта Убедитесь, что на датчик пульта ДУ не падает солнечный свет
На экране появляется сообщение «No Signal» (нет сигнала)	Телевизор не может обнаружить сигнал на входе Проверьте правильность и надежность подключения кабеля Проверьте питание внешнего оборудования
На экране появляется сообщение «No Signal» (нет сигнала) или «Unsupported signal» (неподдерживаемый сигнал) (только в режиме RGB)	Проверьте разрешение и частоту обновления экрана на ПК: они должны быть настроены для работы телевизора. Обратитесь к схеме рекомендованных входных сигналов RGB
Изображение находится не в центре экрана (только для режима ПК)	Выполните настройку параметров «H Position» и «V Position» (положение по-горизонтали и по-вертикали) в меню настроек (SETUP)

УХОД ЗА ТЕЛЕВИЗОРОМ

Чистка жидкокристаллического экрана

Запрещается прикасаться к экрану острыми предметами. Чтобы убрать с ЖК экрана пыль или отпечатки пальцев, протрите его чистой сухой мягкой тканью. В случае сильного загрязнения смочите ткань в воде комнатной температуры с добавлением небольшого количества средства для мытья посуды или смягчителя ткани, отожмите ткань почти досуха, затем протрите экран. Убедитесь, что на экране не осталась вода. Не включайте телевизор, пока влага не высохнет.

Чистка корпуса телевизора

Чистите внешнюю поверхность корпуса телевизора чистой сухой мягкой тканью без ворса, смоченной в воде комнатной температуры.

ВНИМАНИЕ:

В целях вашей личной безопасности обязательно отсоедините кабель питания от электросети перед осуществлением каких-либо операций по чистке и уходу.

Запрещается использовать химические средства (бензолы, растворители или спирт) для чистки корпуса или экрана телевизора, т.к. они могут повредить его поверхность.

БЕЗОПАСНАЯ УТИЛИЗАЦИЯ

Ваше устройство спроектировано и изготовлено из высококачественных материалов и компонентов, которые можно утилизировать и использовать повторно.

Если товар имеет символ с зачеркнутым мусорным ящиком на колесах, это означает, что товар соответствует Европейской директиве 2002/96/ЕС.

Ознакомьтесь с местной системой раздельного сбора электрических и электронных товаров. Соблюдайте местные правила.



Утилизируйте старые устройства отдельно от бытовых отходов. Правильная утилизация вашего товара позволит предотвратить возможные отрицательные последствия для окружающей среды и здоровья людей.

ПРИМЕЧАНИЕ. В связи с постоянным совершенствованием характеристик изделия производитель оставляет за собой право на внесение изменений в конструкцию, дизайн, комплектацию и технические характеристики прибора без предварительного уведомления.

ПРИМЕЧАНИЕ: Данное изделие не содержит драгоценных металлов

ТЕХНИЧЕСКИЕ ХАРАКТЕРИСТИКИ

LED телевизор HARPER 40F750TS

- Диагональ экрана 40" (100 см)
- Системы цветности аналогового ТВ: SECAM, PAL
- Системы цветности для AV: NTSC, PAL
- Цифровой тюнер DVB-T/T2/C/S2
- SMART TV
- Wi-Fi
- Декодеры стереозвука NICAM, A2, AC3
- Формат изображения: 16:9
- Разрешение экрана 1920 × 1080
- Динамический контраст 80000:1
- Яркость 260 кд/м²
- Угол обзора (гор/верт) 176°/176°
- Цифровой 3D фильтр
- Количество цветов 16,7 млн.
- Время отклика 8 мс
- Меню на русском, английском языках
- Телетекст
- Аудио 2 × 6 Вт

ВХОДЫ/ВЫХОДЫ:

- Антенный вход
- Вход для спутниковой антенны
- Композитный видео/аудио вход

- Аудио выход 3.5 мм
- 2 × HDMI
- 2 × USB
- CI слот
- LAN

ПИТАНИЕ:

- Напряжение 100-240 В ~ 50/60 Гц
- Макс. потребляемая мощность 55 Вт
- Удельная мощность рабочего режима 0,012 Вт/кв.см
- Потребляемая мощность в режиме ожидания – 0,5 Вт
- Размеры с подставкой: 904 × 178 × 573 (мм)
- Размеры без подставки: 904 × 70 × 519 (мм)
- Вес с подставкой 5,8 кг
- Вес без подставки 5,5 кг
- VESA: 75 × 75

Телевизор предназначен для приёма и отображения изображения и звука, передаваемых по беспроводным каналам или по кабелю

Сделано в Беларуси

по разрешению HARPER
INTERNATIONAL TRADING LIMITED

Изготовитель: Производственное унитарное предприятие «Завод электроники и бытовой техники Горизонт»

Республика Беларусь, 220014,
г. Минск, пер. С. Ковалевской, 62, к. 16

Импортер в Российской Федерации:

Закрытое акционерное общество
«Горизонт-Союз»

Адрес: 125466, г. Москва, ул. Соколово-Мещерская, д. 29

Тел./факс: +7 495 926 9330

E-mail: horizont@horizont.tv

Телевизор соответствует требованиям технических условий

ТУ РБ 100085149.176-2004, по условиям безопасности в эксплуатации

Сертификат соответствия требованиям ТР ТС 004/2011 «О безопасности низковольтного оборудования», ТР ТС 020/2011 «Электромагнитная совместимость технических средств»

Соответствует требованиям защиты класса II по ГОСТ IEC 60065-2013.

Условия эксплуатации:

- Рабочая температура от +5 до +40°C;
- Относительная влажность не более 80% (при температуре 25°C);
- Атмосферное давление от 86 до 106 кПа (от 650 до 800 мм рт. ст.).

Условия хранения:

- Температура от -15°C до +40°C
- Относительная влажность не более 80% (при температуре 25°C)

HDMI

HDMI Мультимедийный интерфейс высокой чёткости является зарегистрированным товарным знаком HDMI Licensing Administrator, Inc. в США и других странах.

Срок службы изделия – 2 года. Гарантийный срок – 1 год. Гарантийное обслуживание осуществляется согласно прилагаемому гарантийному талону. Гарантийный талон и руководство по эксплуатации являются неотъемлемыми частями данного изделия.



www.harper.ru