

### Правила эксплуатации и ухода за мебелью.

1. Мебель должна быть использована только по своему прямому назначению, в соответствии с её функциональными характеристиками.
2. Мебель должна храниться и эксплуатироваться в закрытых отапливаемых помещениях при температуре не ниже +2°C и относительной влажности воздуха от 45 до 70%.
3. При установке изделий мебели в непосредственной близости от нагревательных и отопительных приборов их поверхности во время эксплуатации должны быть защищены от нагрева. Температура нагрева элементов мебели не должна превышать 40°C.
4. При ослаблении крепления соединений необходимо периодически подтягивать винты, шурупы, стяжки и т.п.
5. Поверхности изделий следует предохранять от различных растворителей, кислот, щелочей и механических повреждений.
6. Поверхности изделий можно освежить, применяя специальные составы, которые имеются в хозяйственных магазинах. Не допускается применение соды, порошков и других материалов, не предназначенных для ухода за мебелью.
7. Помните, что сохранность и долговечность изделия зависит не только от его конструкции и качества материалов, но и от правильной эксплуатации и ухода за ним.
8. Не разрешайте детям забираться на тумбу и виснуть на ящиках.
9. Хранить тяжелые предметы в нижних ящиках.

### Гарантийный талон



Декларация о соответствии: **EAЭС N RU Д-РУ.РА01.В.26691/21**  
Действительна по 10.06.26 г.

1. Предприятие-изготовитель гарантирует соответствие изделия требованиям **ТРТС 025/2012 ГОСТ16371-14** при соблюдении условий транспортирования, сборки и эксплуатации.

Гарантийный срок эксплуатации-24 месяца. Срок исчисляется со дня передачи мебели потребителю. Если день передачи установить невозможно, гарантийный срок исчисляется со дня изготовления мебели. Дефекты производственного характера, обнаруженные в течение гарантийного срока, устраняются за счёт предприятия - изготовителя.

2. Изделие снимается с гарантийного обслуживания в следующих случаях:  
- если имеет следы постороннего вмешательства или была попытка ремонта;  
- если обнаружены несанкционированные изменения конструкции изделия;  
- если изделие эксплуатировалось не в соответствии со своим целевым назначением или в условиях, для которых оно не предназначено.

3. Гарантия не распространяется на изделие, имеющее следующие повреждения:  
- механические;  
- вызванные стихией, пожаром, бытовыми факторами;  
- вызванные попаданием на поверхность изделий едких веществ и жидкостей.

Срок службы изделия - 2 года.

ДАТА ВЫПУСКА " \_\_\_\_ " \_\_\_\_ 201 г.

ДАТА ПРОДАЖИ " \_\_\_\_ " \_\_\_\_ 201 г.

ШТАМП МАГАЗИНА

Версия 2019(1)

Изготовлено для: ООО Торговый Дом ТриЯ, Россия, 347360 Ростовская обл. г. Волгодонск, ул. Портовая 1

Изготовитель: ООО «ТриО», Россия, 347360 Ростовская обл. г. Волгодонск ул. Заводская 7-я, д.52

## Набор мебели для спальни «Валери» Тумба прикроватная (левая/правая)

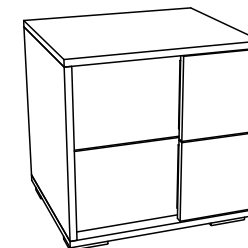
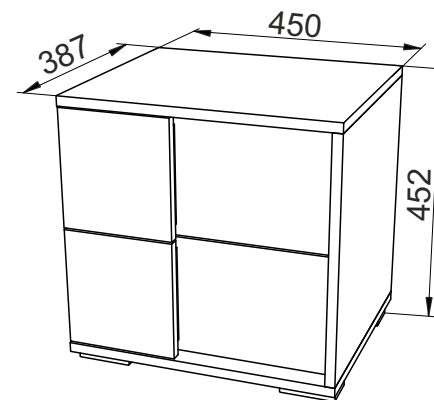

ПАСПОРТ И СХЕМА СБОРКИ

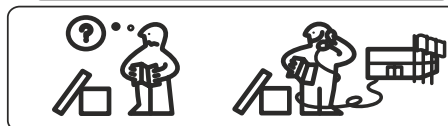
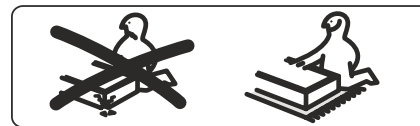
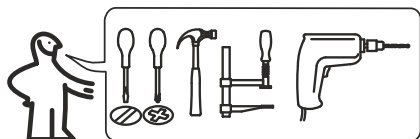

Сборку рекомендуется производить с помощью специалиста.

Упаковку с этикеткой сохранять до конца сборки!

Предприятие оставляет за собой право вносить некоторые конструктивные изменения, не ухудшающие внешний вид и не влияющие на функциональные свойства изделия.

## Состав изделия

№	Наименование детали	Кол-во		Пакет
		левая	правая	
1	Стенка вертикальная левая 401x368	1	1	1
2	Стенка вертикальная правая 401x384	1	1	
3	Горизонт 450x386	2	2	
4	Стенка ящика левая 300x96	2	2	
5	Стенка ящика правая 300x96	2	2	
6	Фасад ящика 412x196	2	2	
7	Планка фасада 160x146	2	2	
8	Накладка фасада 182x196	2		
9	Стенка задняя ДВП 213x446	2	2	
10	Дно ящика ДВП 391x315	2	2	
11	Стенка ящика задняя 393x96	2	2	
	Профиль соединительный L=415	1	1	
	Фурнитурный пакет	1	1	

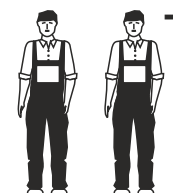

## Требуемый дополнительный инструмент

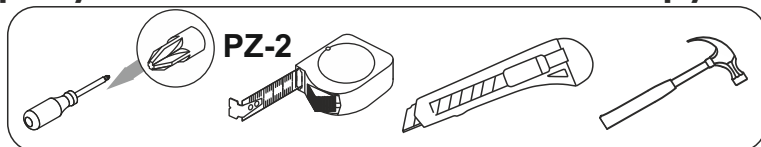



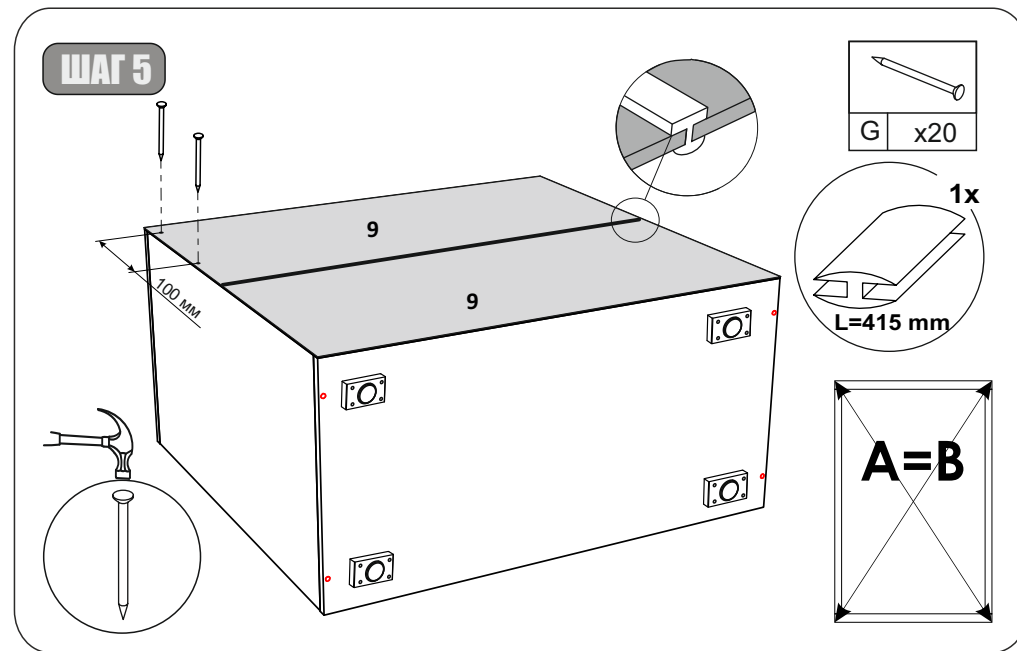

Конструкционные материалы для изготовления изделия

- основной конструкционный материал - плита древесностружечная облицованная пленкой на основе термореактивных полимеров (ламинированная) - ЛДСП по ГОСТ 32289-2013;
- материал дна ящика-плита древесноволокнистая(твердая) с лакокрасочным покрытием(ДВП) ГОСТ 8904-14.







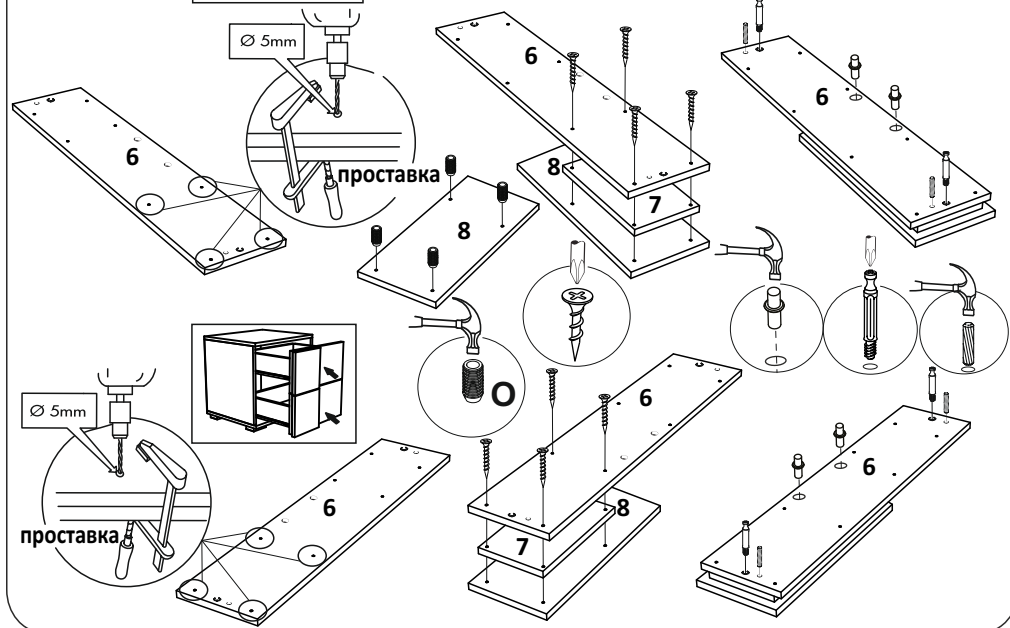



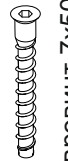

**ШАГ 6**  
**x2**

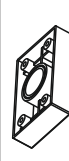
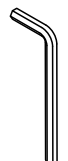
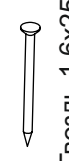

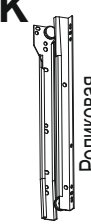

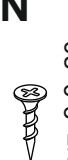
				
B x2	C x2	L 4x46	P x2	O x4

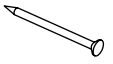

**Фурнитура**

<b>A</b>  Евровинт 7x50	<b>B</b>  Стяжка эксцентриковая	<b>C</b>  Шкант 8x30	<b>D</b>  Шуруп 3,5x16	<b>E</b>  Опора Н19020	<b>F</b>  Ключ S4	<b>G</b>  Гвоздь 1,6x25
8 ШТ.	12 ШТ.	12 ШТ.	28 ШТ.	4 ШТ.	1 ШТ.	40 ШТ.
<b>H</b>  Заглушка эксцентрика ∅ 18 мм	<b>K</b>  Роликовая направляющая 300 мм	<b>L</b>  Шуруп 4x46	<b>N</b>  Шуруп 3,0x20	<b>O</b>  Футорка ∅ 5 мм	<b>P</b>  Полкодержатель	
4 ШТ.	2 К.	8 ШТ.	12 ШТ.	8 ШТ.	4 ШТ.	

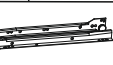
**ШАГ 6**  
**x2**

		
A x4	G x5	F x1
		
N x6	K x1k	H x2

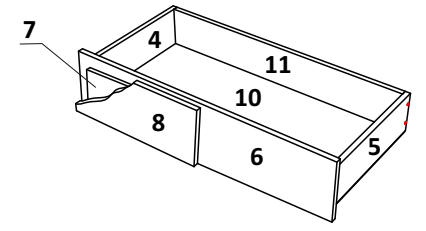
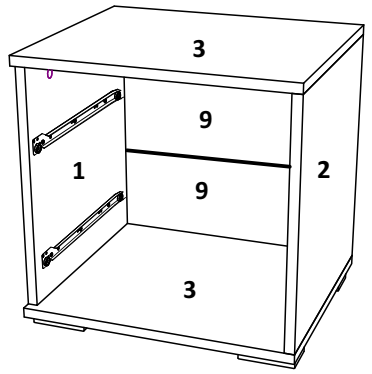
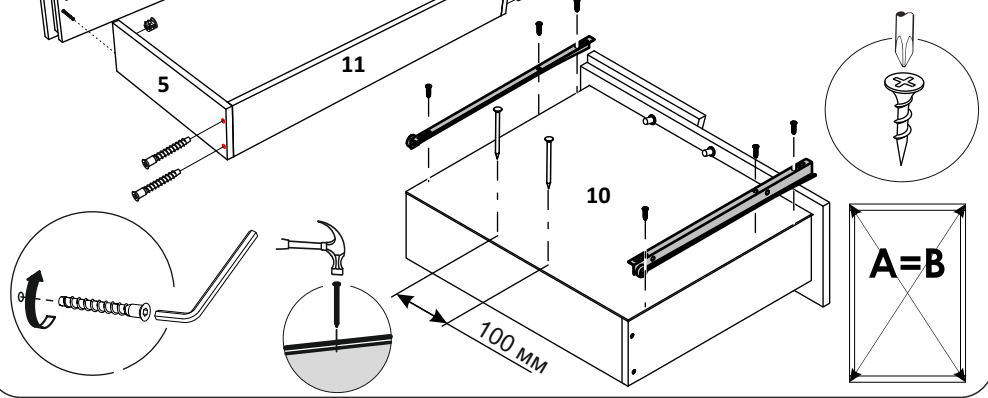

**ШАГ 1**

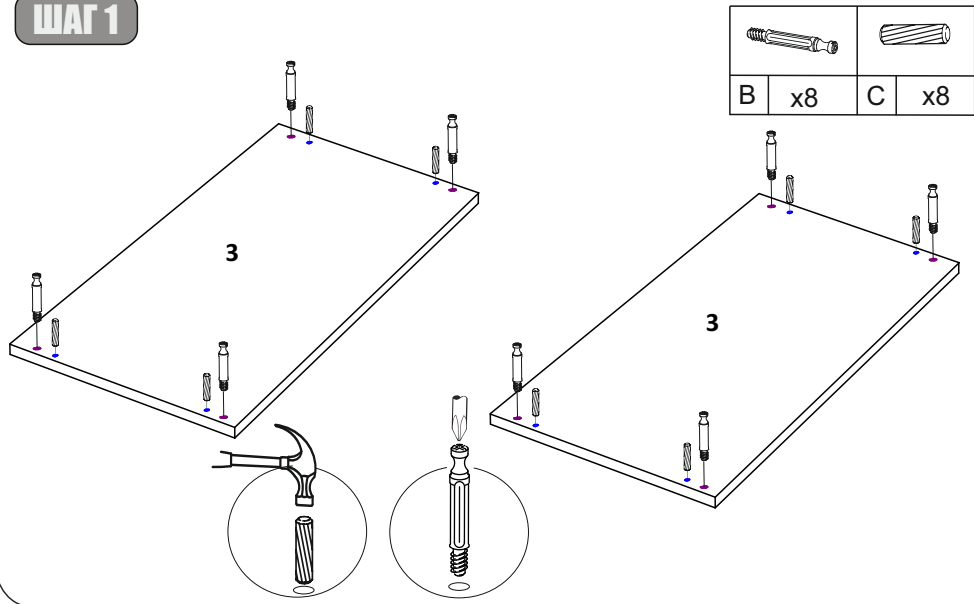

**ШАГ 2**

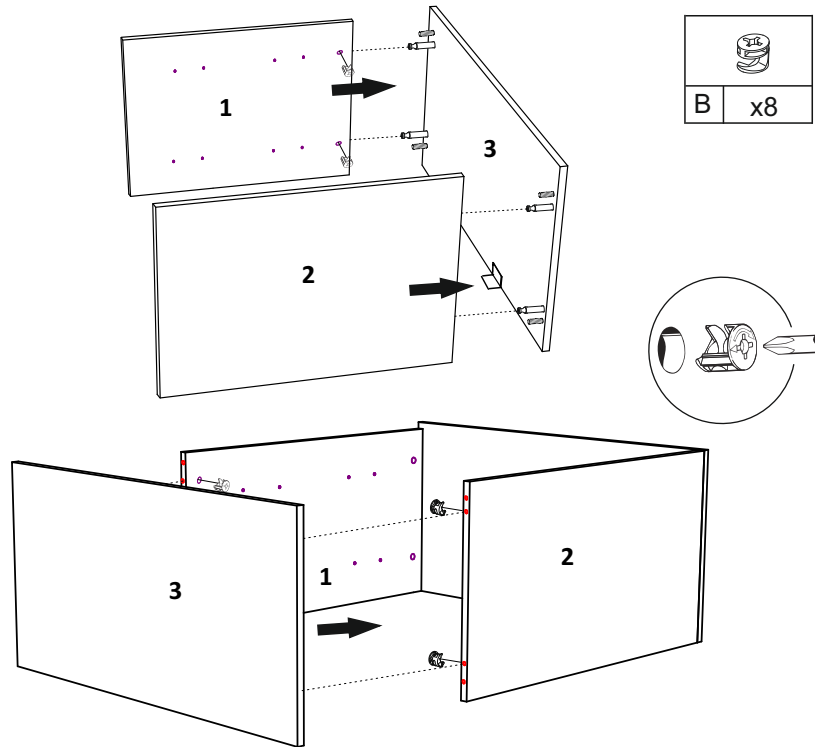

3

**ШАГ 3**

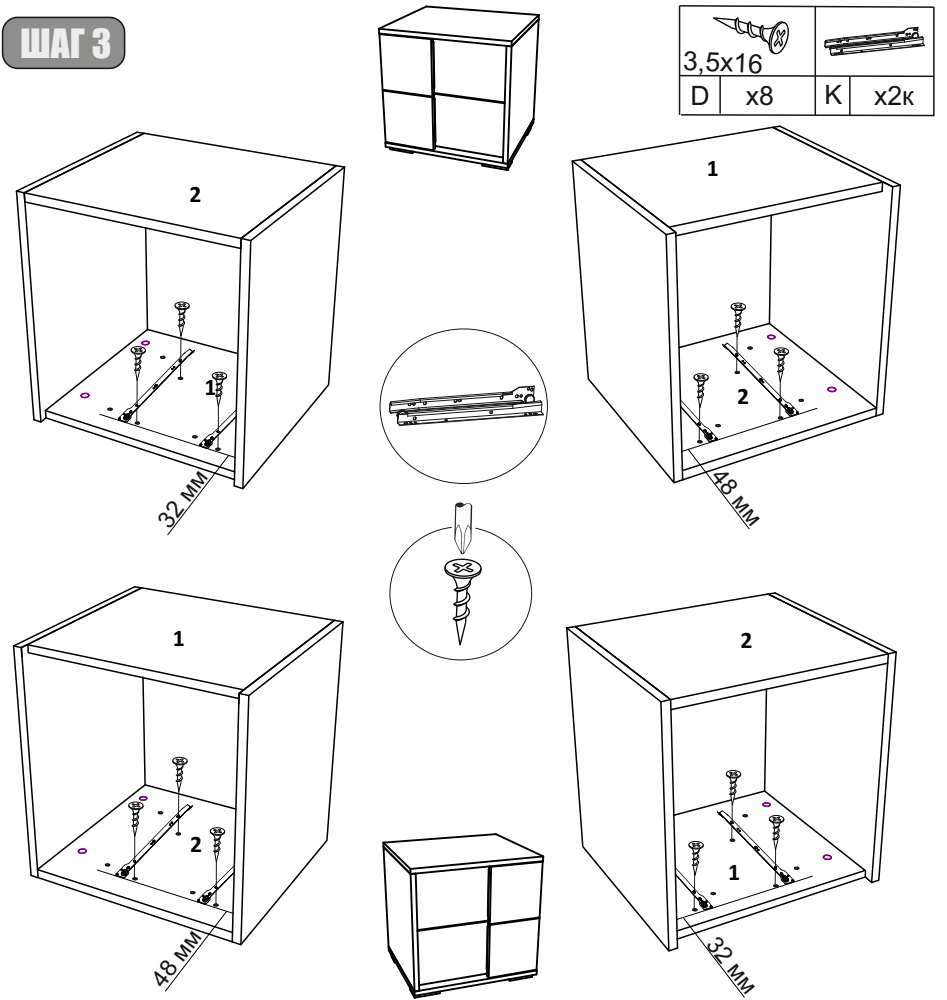

**ШАГ 4**

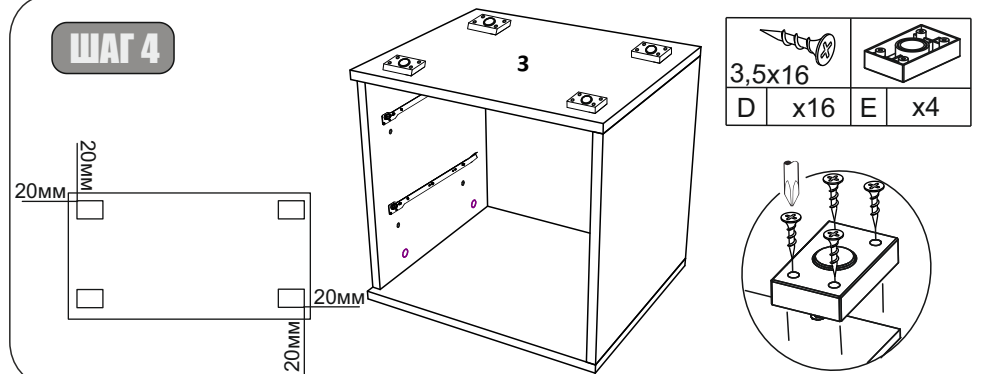

4