

Тумба для телерадиоаппаратуры КС-004-05

Детали изделия

№ поз	Наименование детали	Кол-во,шт
1	Полик нижний 1000 x 450	1
2	Дверь малая 220x410	2
3	Бок малый левый 418 x 300	1
4	Крышка малая левая 249 x 350	1
5	Полка малая 204 x 280	2
6	Бок левый 618 x 400	1
7	Крышка верхняя 1000 x 450	1
8	Бок правый 618 x 400	1
9	Полик средний 464 x 400	1
10	Полка средняя 460x370	1
11	Стенка задняя 205 x 495	1
12	Стенка задняя 945 x 443	1
13	Дверь стеклянная	1
14	Крышка малая правая 249 x 350	1
15	Бок малый правый 418 x 300	1

Перечень фурнитуры и метизов в пакете

Наименование детали	Кол-во,
Конфирмат (стяжка)	12
Ключ конфирматный	1
Полкодержатель	14
Петля 4-х шарнирная	4
Ручка мебельная	2
Опора колёсная	5
Шурупы 3 x 16мм	2
Петля для стеклянной двери с ручкой	1 к-т
Защёлка магнитная	1
Труба метал. L-184мм	2
Шурупы 4 x 13мм	32
Шурупы 4x 16мм	20
Гвозди 1,2 x 20мм	38
Шкант	12
Крепление трубы(розетка) d 50мм	4
Стяжка эксцентриковая	8
Заглушка к эксцентриковой стяжке	8

Инструкция по сборке.

Детали пронумерованы в соответствии с номерами на рисунке. Ключ для сборки находится в пакете с фурнитурой.

Рекомендуется тумбу собирать в следующей последовательности:

- прикрепить шурупами 4x16 к нижнему полику (1) опору колёсную;
- поставить полик нижний (1) задней кромкой на ровную поверхность и прикрепить к нему стяжкой «конфирмат» стенки боковые малые (3,15),бок левый (6), бок правый (8), при этом стяжку не нужно закручивать окончательно;
- в малые крышки(4,14) ввернуть винты эксцентриковой стяжки, а в стенки боковые малые (3,15)вставить шканты и соединить каждую крышку малую со стенками боковыми малыми эксцентриковой стяжкой и со стенками боковыми (6,8) стяжкой «конфирмат». На лицевую пластм малых крышек прикрепить крепление трубы (розетку) шурупами 4x13 согласно наколкам;
- вставить в полик средний (9) шканты и установить его, как показано на рисунке;
- в крышку (7) ввернуть винты стяжки эксцентриковой, прикрепить крепление трубы (розетку) шурупами 4x13 согласно наколкам, установить шканты и эксцентрики в стенки боковые (6,8). Крепить крышку (7) к стенкам боковым (6,8) предварительно установив трубы металлические в розетки;
- подтянуть стяжки «конфирмат; положить тумбу лицевыми кромками вниз и закрепить гвоздями задние стенки (11,12);
- прикрепить к дверям петлю, навесить двери (2), затем стеклянную дверь, установить полки (5,10)

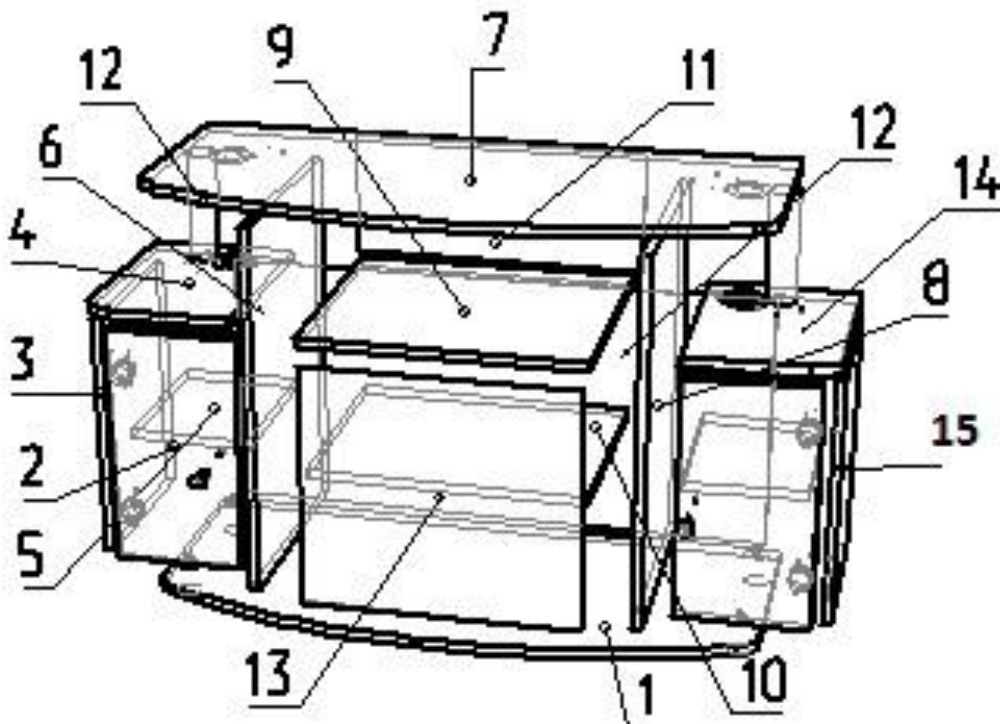

Правила эксплуатации и ухода.

1. Мебель не следует ставить вплотную к сырым и холодным стенам или источникам тепла. При установке изделий мебели в непосредственной близости от нагревательных и отопительных приборов их поверхности во время эксплуатации должны быть защищены от нагрева. Температура нагрева элементов мебели не должна превышать +40 град.С.
2. Беречь от попадания воды, а также агрессивных жидкостей (кислот, щелочей, растворителей).
3. Удалять пыль сухой мягкой тканью. Освежение мебели и удаление жировых пятен производить тампоном из мягкой ткани, смоченным в составе для чистки и освежения мебели.
4. Не следует держать без надобности двери и ящики открытыми, так как это ведет к их перекосам.
5. Защищать мебель и зеркала от прямого попадания солнечных лучей, так как под их воздействием изменяется цвет и внешний вид изделий.

Порядок предъявления претензий.

1. Претензии по качеству и комплектности мебели должны направляться покупателем непосредственно в магазин, где приобретена мебель с обязательным приложением копии товарного чека.
2. По дефектам, появившимся из-за несоблюдения покупателем правил эксплуатации и ухода за мебелью, претензии не принимаются.

Гарантийный срок эксплуатации- 24 месяца. Срок службы изделия 10лет.

Применяемая фурнитура.







	Шкант
	Полкодержатель
	Стяжка эксцентриковая
	Стяжка конфирмат
	Опора шкафная
	Крепление трубы D 50мм
	Петля 4-х шарнирная

Схема крепление эксцентриковой стяжки.

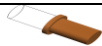