

AM · PM

LIKE DEEP

WMA-W80C-020A-090MTA



W80C-020A-090MTA

ENG · RUS



Installation instructions

- Installation of item should be carried out only by qualified personnel, following the instructions of this guidance.
- Assembly is carried out by two persons.
- Please, check for presence of all details after unpacking. Glass panels must be transported vertically.
- Please, lean glass panels vertically against the wall during assembly of other parts.
- It is expressly prohibited to tap upon corners of glass panels.



Product maintenance

- For the avoidance of damage of the surface of the product it is not allowed to use water of temperature more than 60 °C.

- Use only mild detergents and soap for cleaning of the item.
- Do not use corrosive washing agents or abrasive pastes for cleaning of the item.
- Accute contamination on the surface is recommended to treat with diluted vinegar and wash off with water.
- Shallow scratches (for acrylic parts of the item) can be removed with fine grid sandpaper (grade 2000).

Producer has a right to introduce change of component parts that has no effect on appearance and functionality of product. All parameters indicated in this instruction have formal meaning. Producer reserves the right for technical changes.

After assembly sealant must be given some time to harden. It is forbidden to use item within 24 hours after completion of installation.



Указания по монтажу

- Установка изделия должна производиться только квалифицированным персоналом, следуя инструкциям данного руководства.
- Сборка осуществляется силами двух человек.
- После распаковки проверьте наличие всех деталей. Стекланные панели и стекла должны транспортироваться вертикально.
- После распаковки стеклянные панели прислоняйте вертикально к стене на время сборки остальных частей.
- Категорически запрещается стучать по углам стеклянных панелей и стекол.
- Категорически запрещается ударять, наступать, ставить стекла на углы.
- Рекомендуется собирать боковые панели на горизонтальной поверхности.



Уход за продуктом

- Во избежание повреждения поверхности изделия не допускается использование воды температурой более 60 С.
- Используйте для очистки изделия мягкие моющие средства или мыло.

- Не используйте для очистки изделия агрессивные моющие средства или абразивные пасты.
- Сильные загрязнения на поверхности рекомендуется обработать разбавленным уксусом и затем смыть водой.
- Неглубокие царапины (для акриловых составляющих изделия) могут быть удалены мелкозернистой наждачной бумагой (зернистость 2000).

Производитель имеет право на изменение комплектации, не влияющее на внешний вид и функционал продукта. Все параметры, указанные в данной инструкции, имеют формальное значение. Производитель оставляет за собой право на технические изменения.

Места примыкания изделия к стенам обработайте силиконовым герметиком (показан к применению любой силиконовый герметик отвечающий свойствам pH-нейтральности, бесцветности, противогрибкости).

После сборки требуется дать время затвердевания герметика. Не рекомендуется использование изделия в течении 24 часов после завершения монтажных работ.

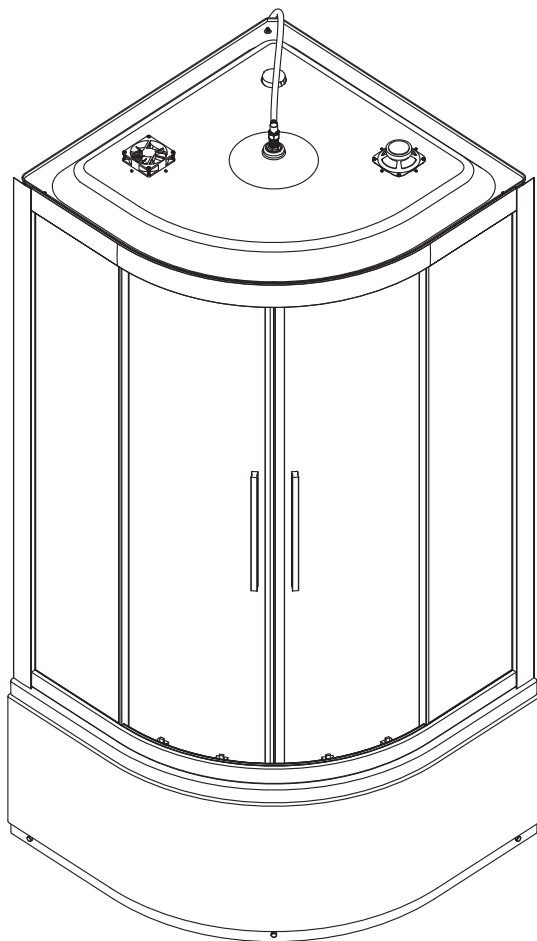

Like Deep
W80C-020A-090MTA

ENG Shower cabin with
steam generator

RUS Душевая кабина
с парогенератором

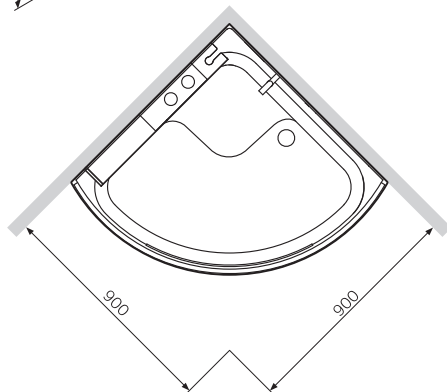
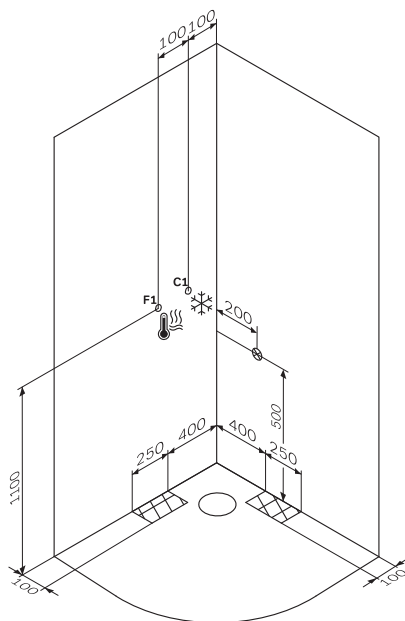
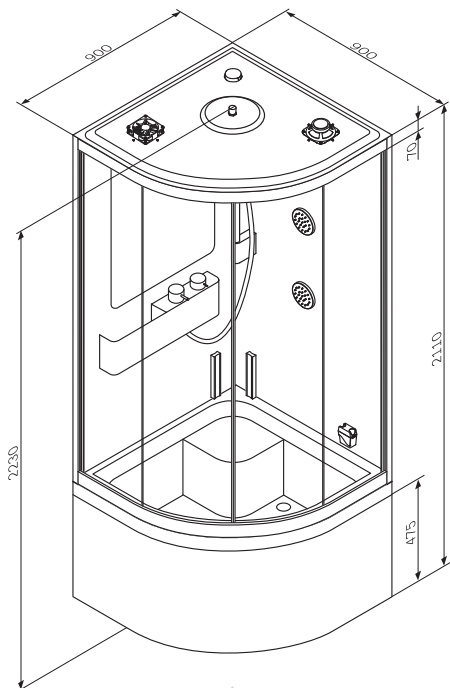

- ⊗ **электрическая розетка**
electrical outlet
- 🔥 **вывод фиттингов ГВС**
hot water fittings output
- ❄️ **вывод фиттингов ХВС**
cold water fittings output
- ▨ **вывод канализации**
sewage output

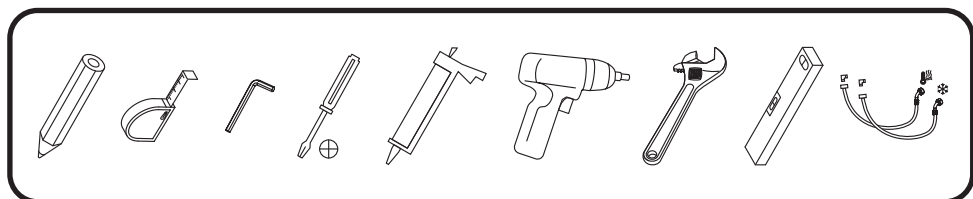

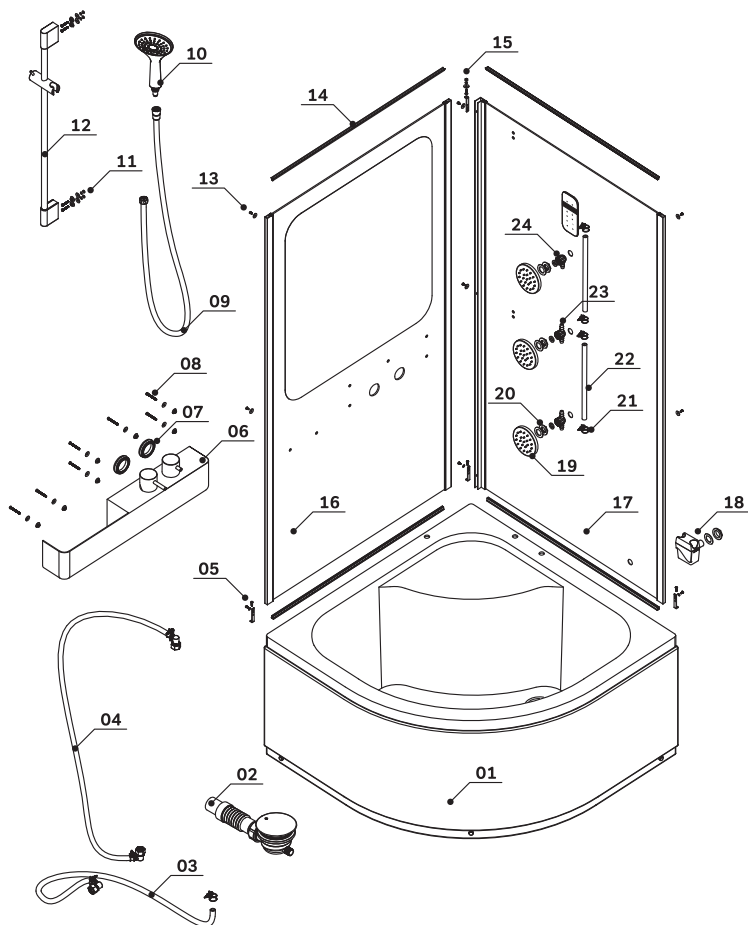

01	shower tray	поддон	×1
02	siphon	сифон	×1
03	hose for jets	гибкая подводка на форсунки	×1
04	hose for top shower	гибкая подводка на верхний душ	×1
05	bracket and screw	кронштейн и винт	×3
06	shelf	полка со смесителем	×1
07	o-ring	уплотнительное кольцо	×2

08	screw, washer and seal	болт, шайба и уплотнитель	×7
09	hose for hand shower	шланг ручного душа	×1
10	hand shower	душевая лейка	×1
11	screw, washer, nut and seal	винт, шайба и гайка, уплотнитель	×4
12	rod for hand shower	штанга ручного душа	×1
13	screw and washer	саморез и шайба	×9
14	waterproof strip	уплотнитель	×4

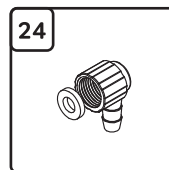
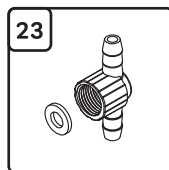
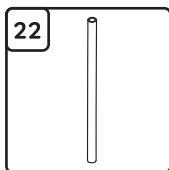
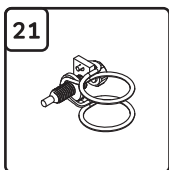
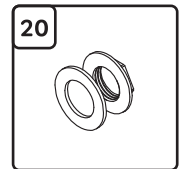
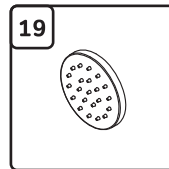
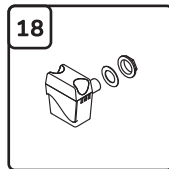
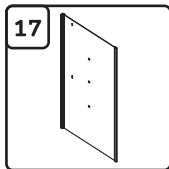
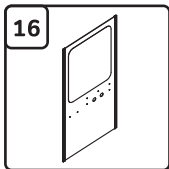
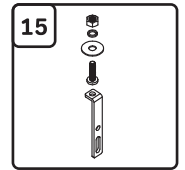
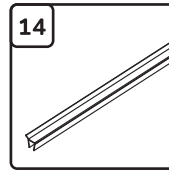
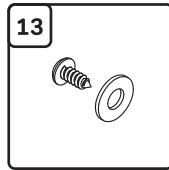
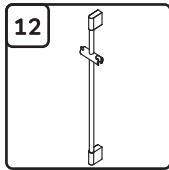
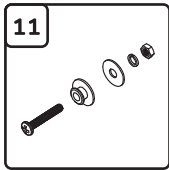
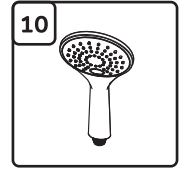
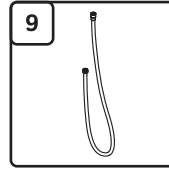
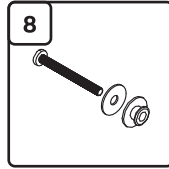
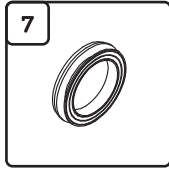
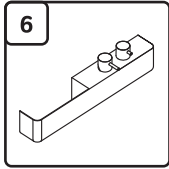
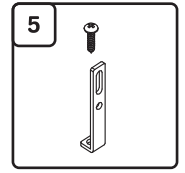
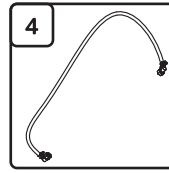
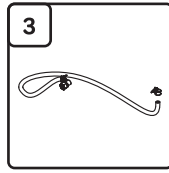
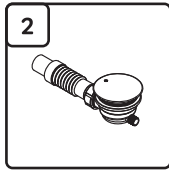
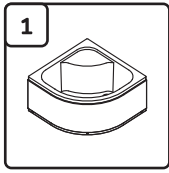

15	bracket, screw, washer and nut	кронштейн, винт, шайба и гайка	×1
16	left back wall	задняя стенка, левая	×1
17	right back wall	задняя стенка, правая	×1
18	fitodispenser	фитодиспенсер	×1
19	jet	форсунка	×3
20	seal and nut	уплотнительная и пластиковая гайка	×3
21	clamp	хомут	×5

22	hose	шланг	×2
23	T-connector	конектор Т-образный	×2
24	G-connector	конектор Г-образный	×1

*flexible eyeliner for connection to the water supply outlets is not included in the delivery set and is bought by the customer separately, depending on the required length of the eyeliner

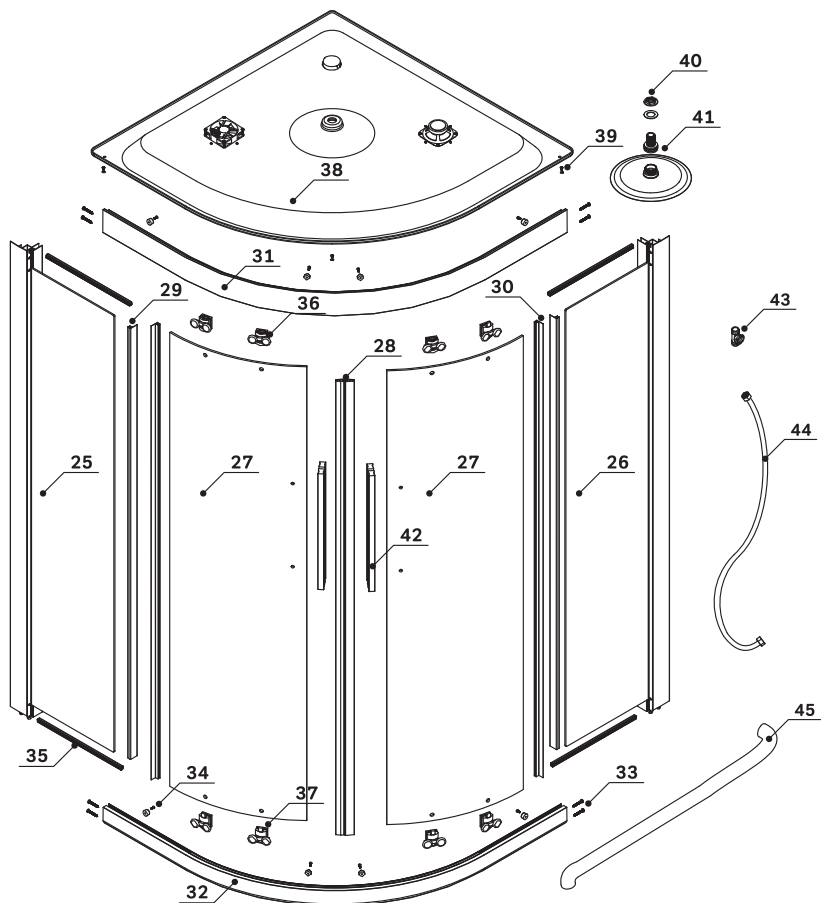

25	left side wall	боковая стенка, левая	× 1
26	right side wall	боковая стенка, правая	× 1
27	glass doors	стеклянные двери	× 2
28	magnetic waterproof strip	магнитные уплотнители	× 2
29	waterproof strip	уплотнитель	× 2
30	waterproof strip	уплотнитель	× 2

31	top profile	профиль, верхний	× 1
32	low profile	профиль, нижний	× 1
33	screw	винт	× 8
34	stopper and screw	стопор и винт	× 8
35	waterproof strip	уплотнитель	× 4
36	low roller	ролик с кнопкой, нижний	× 4

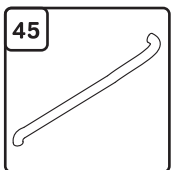
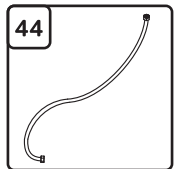
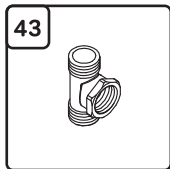
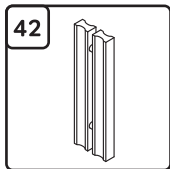
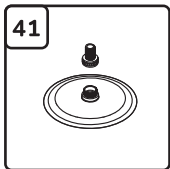
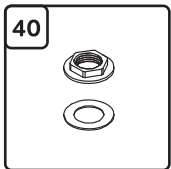
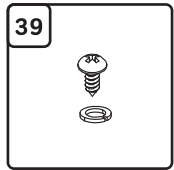
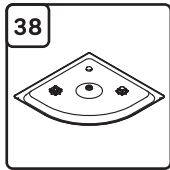
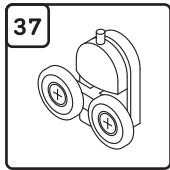
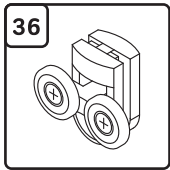
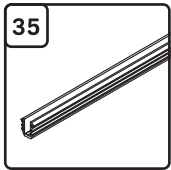
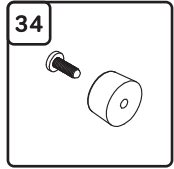
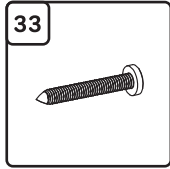
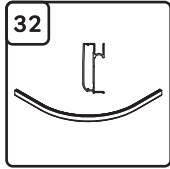
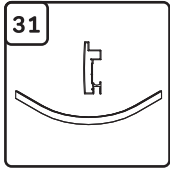
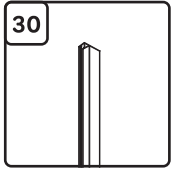
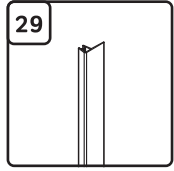
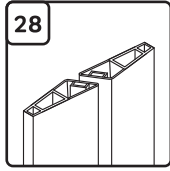
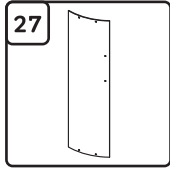
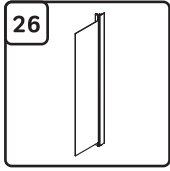
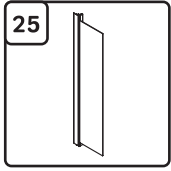

37	top roller	ролик, верхний	×4
38	roof	крыша	×1
39	screw and washer	винт и шайба	×3
40	seal and nut	уплотнитель и гайка	×1
41	head shower	верхний душ	×1

42	handle	ручка	×2
43	three way connector	тройник	×1
44	hose for steam generator	подводка парогенератора	×1
45	hose for steam generator	шланг парогенератора	×1

*flexible eyeliner for connection to the water supply outlets is not included in the delivery set and is bought by the customer separately, depending on the required length of the eyeliner



1

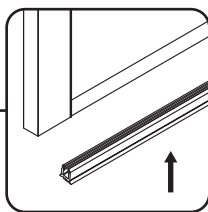
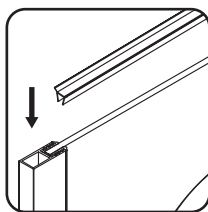
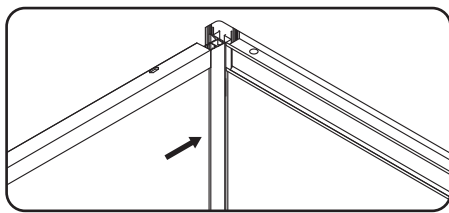
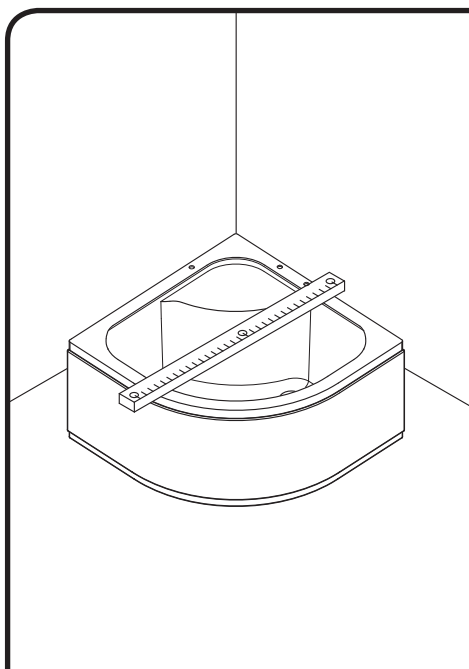
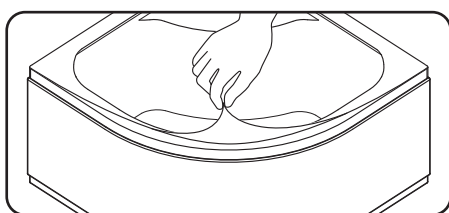
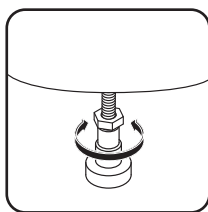
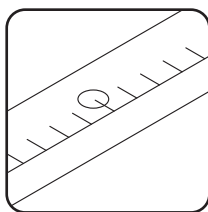

14

16

17

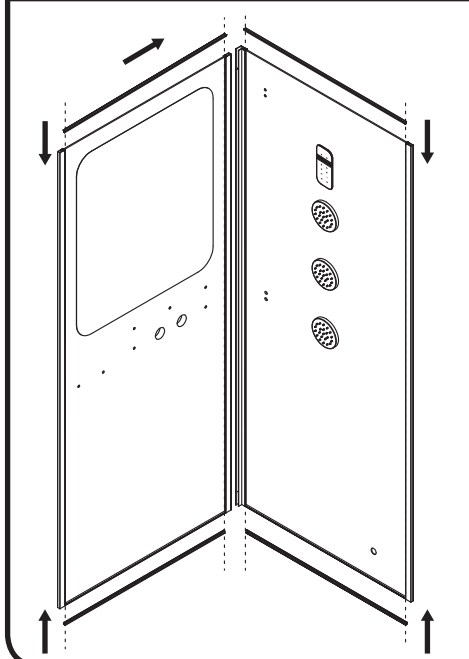

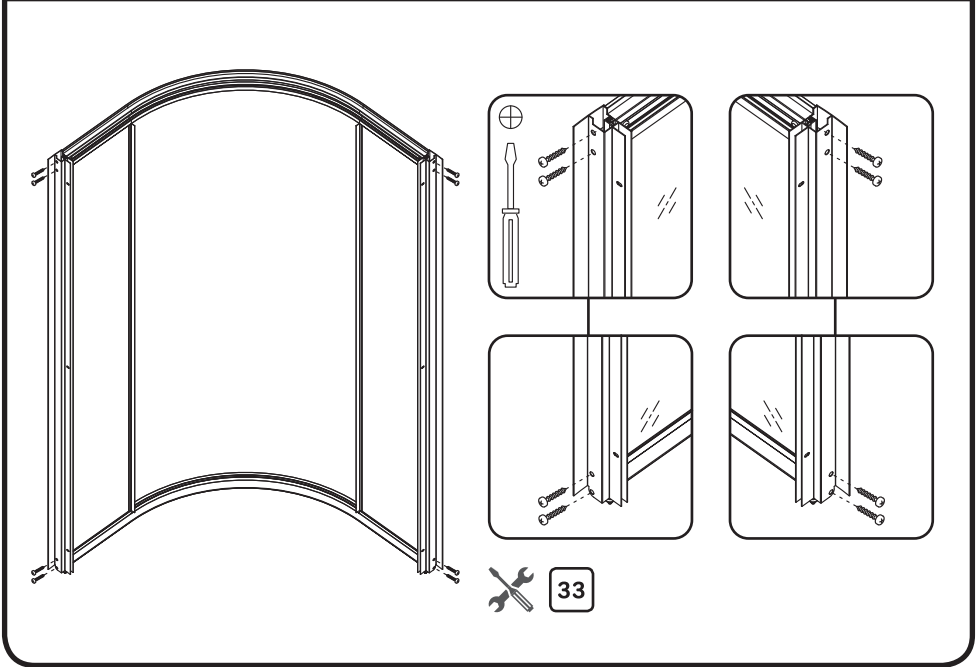
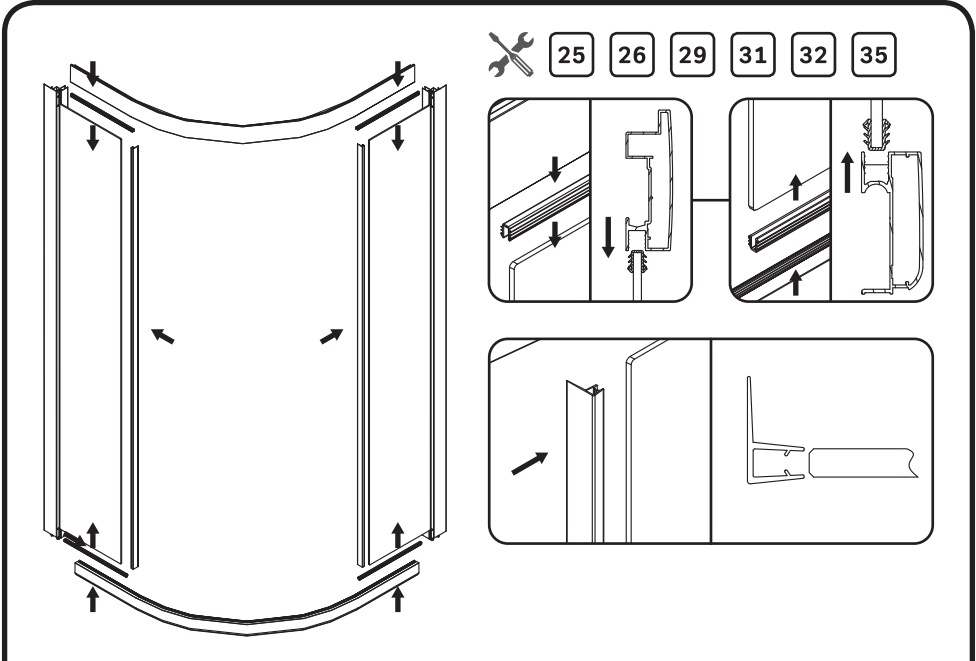

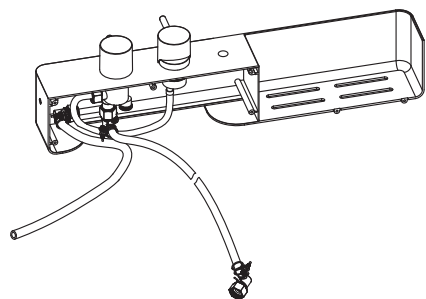

3

4

6

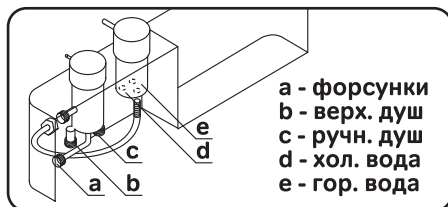
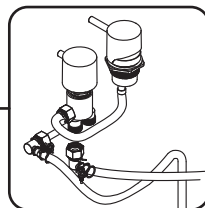
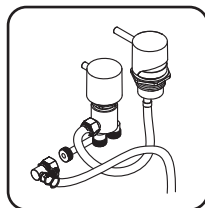

a - форсунки
b - верх. душ
c - ручн. душ
d - хол. вода
e - гор. вода

a - jets
b - head shower
c - hand shower

d - cold water
e - hot water

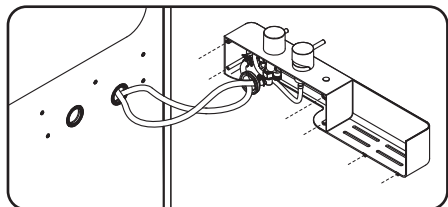
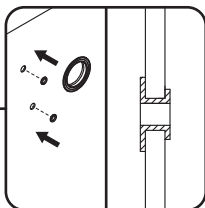
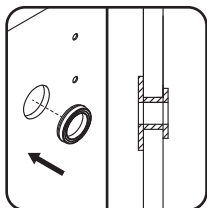
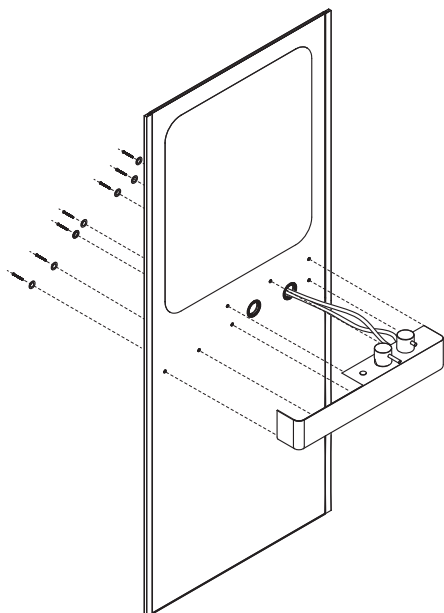

6

7

8

16

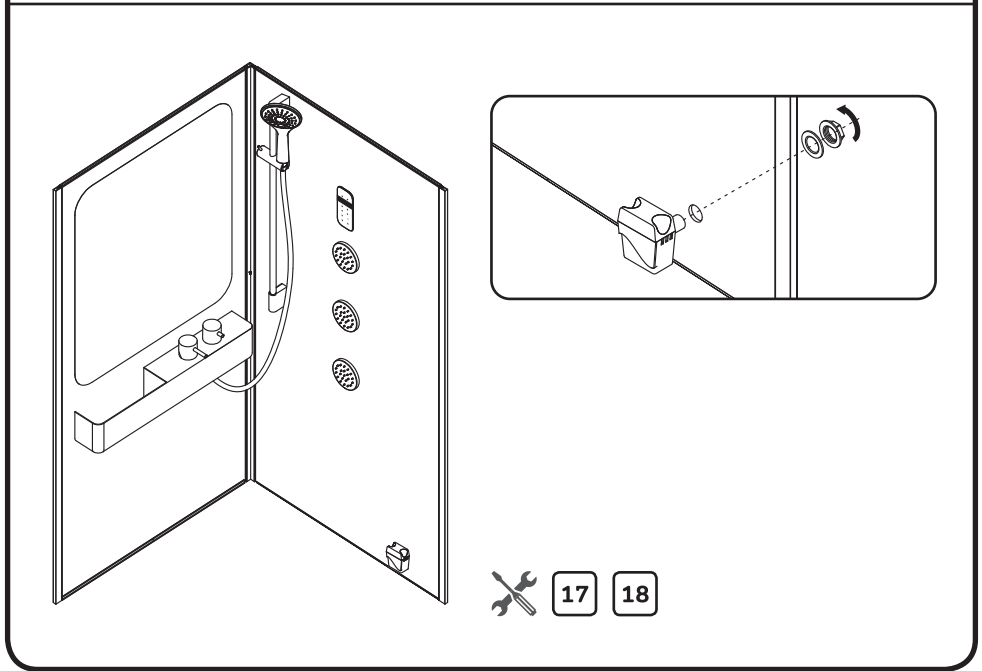
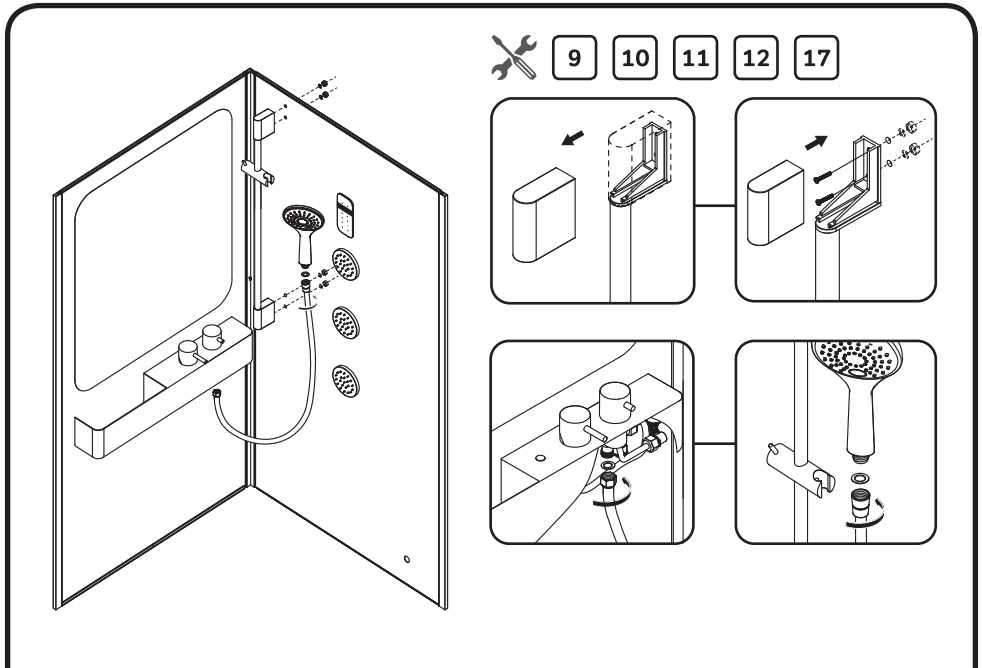

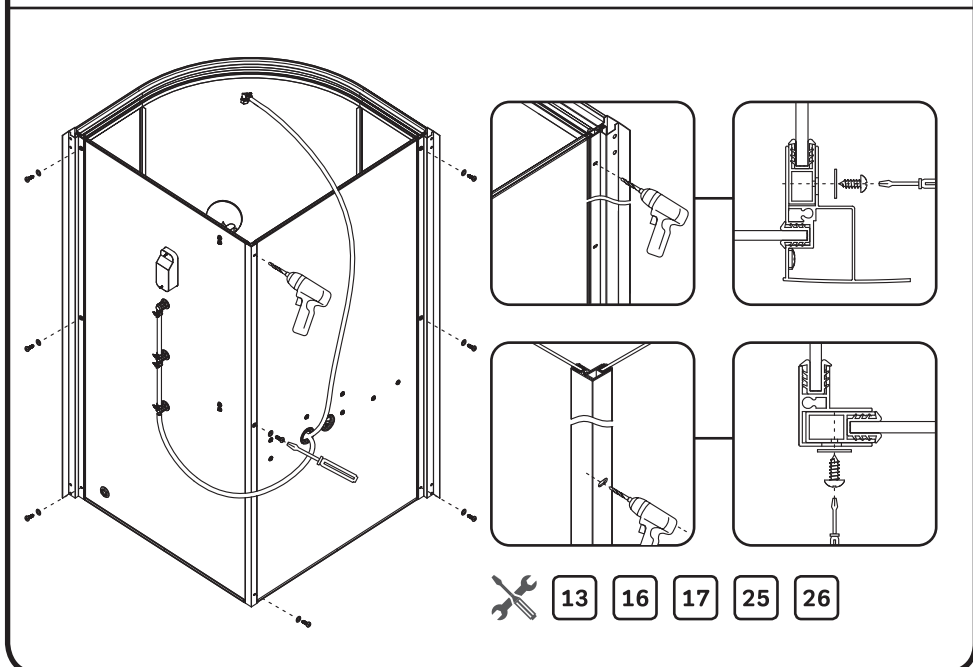
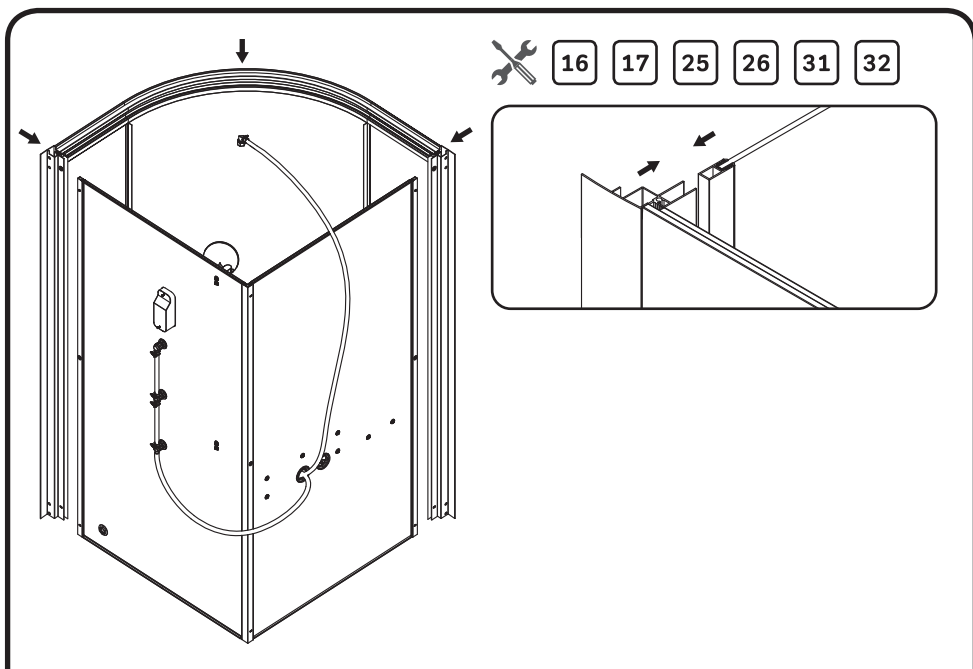

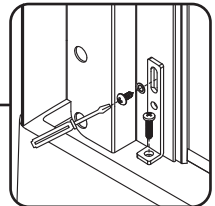
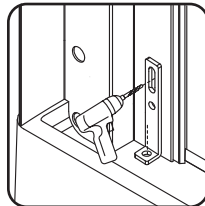
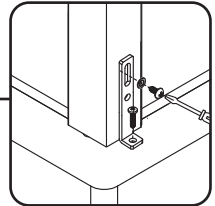
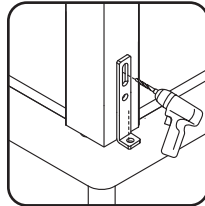
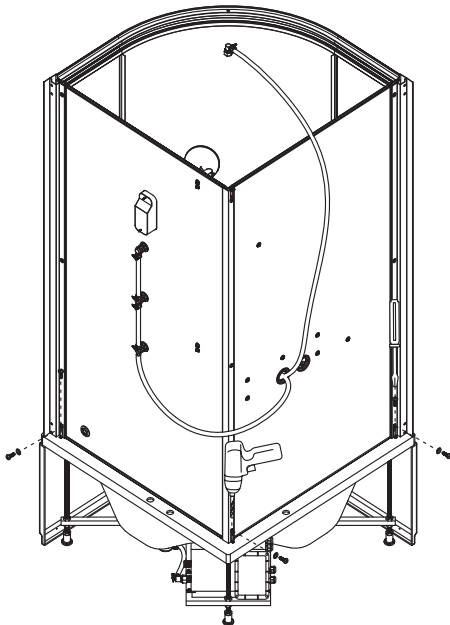
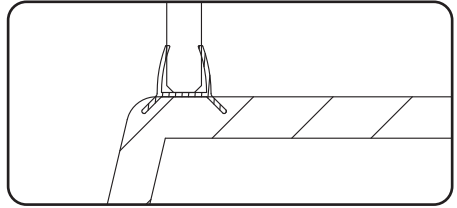
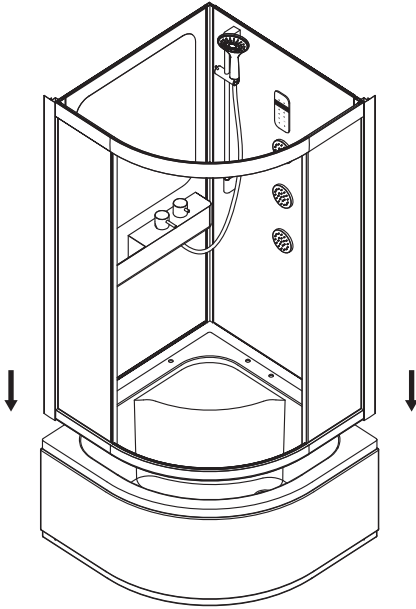

1

5

13

16

17

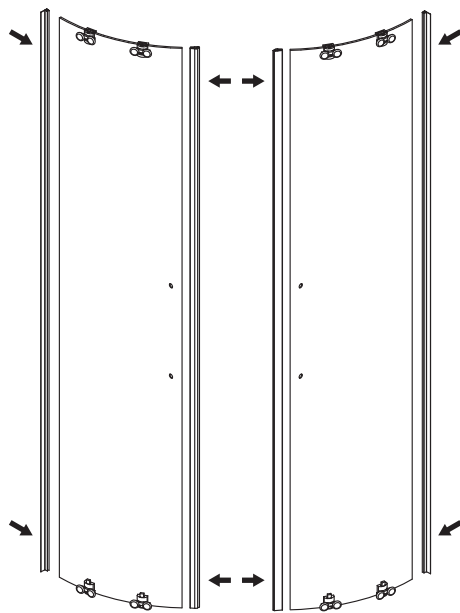

27 28 30 36 37

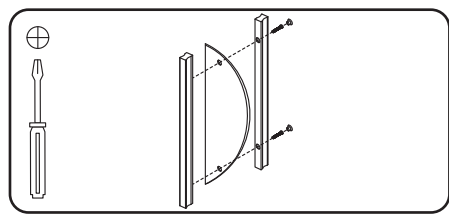
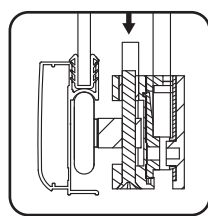
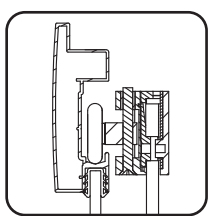
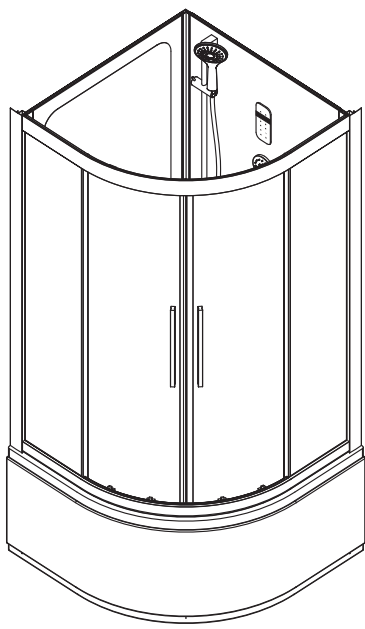
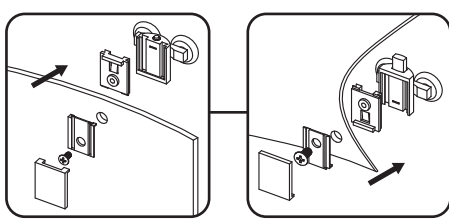
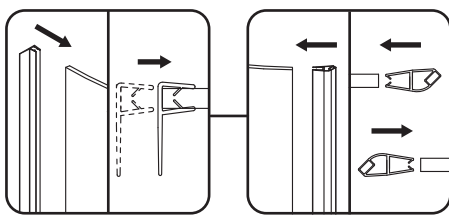

36 37 42



31

32

36

37

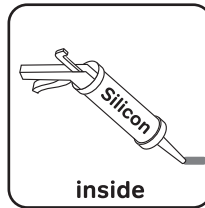
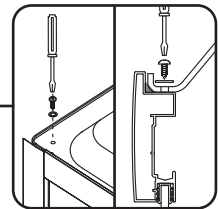
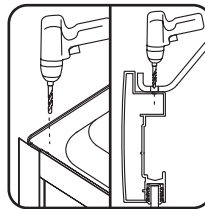
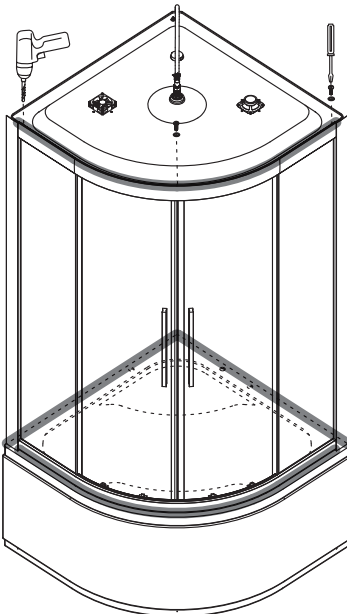
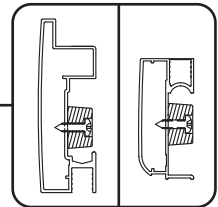
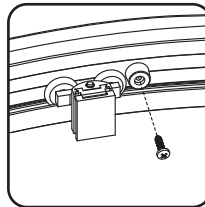
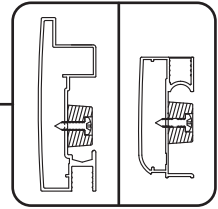
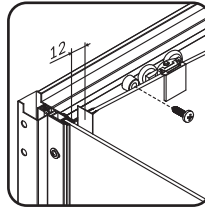
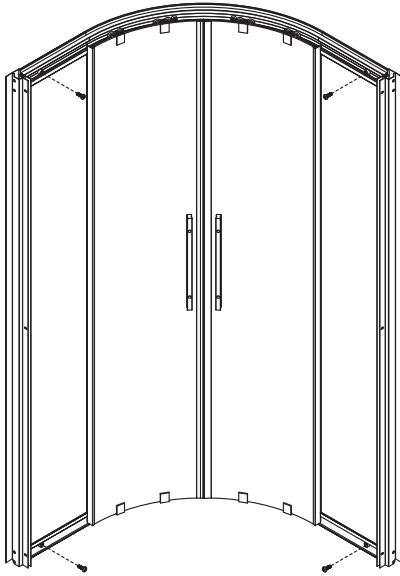

inside

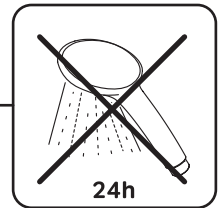

38

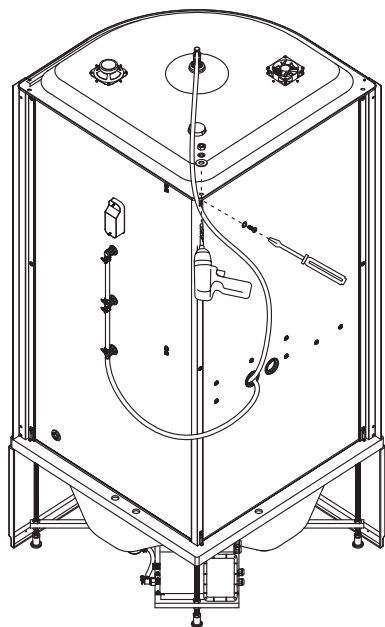

13

15

38

39

40

41

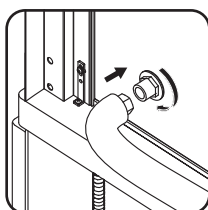
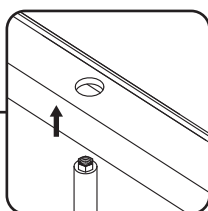
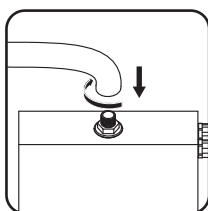
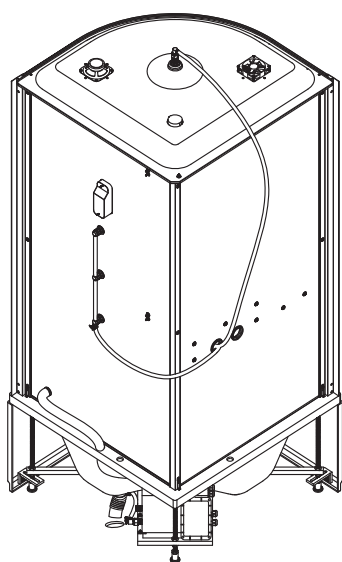
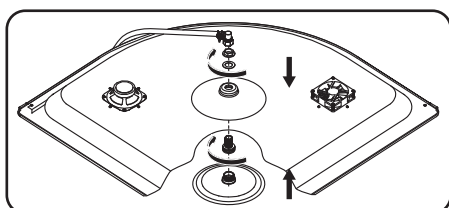
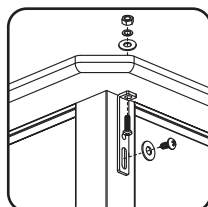
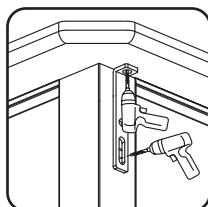

45



43

44

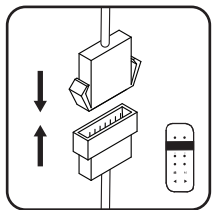
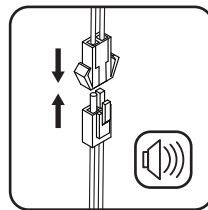
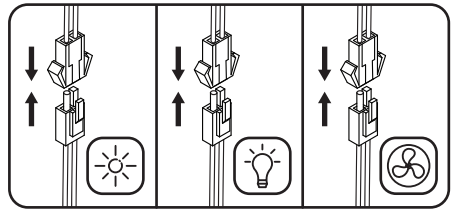
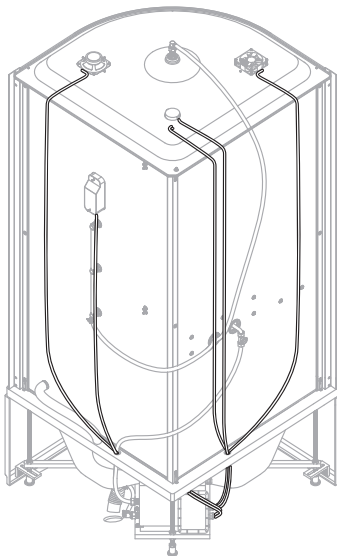
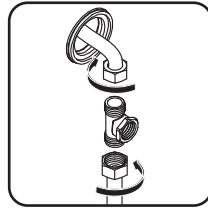
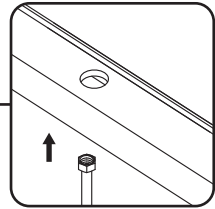
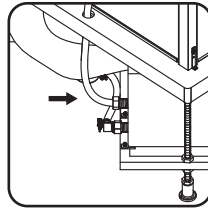
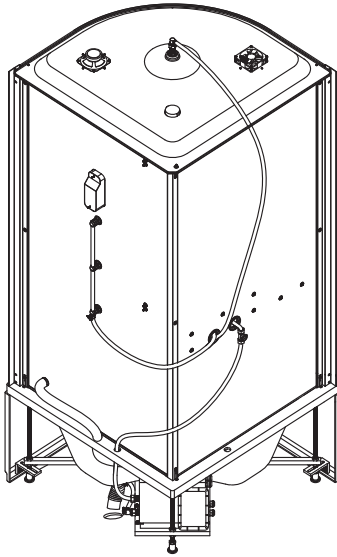

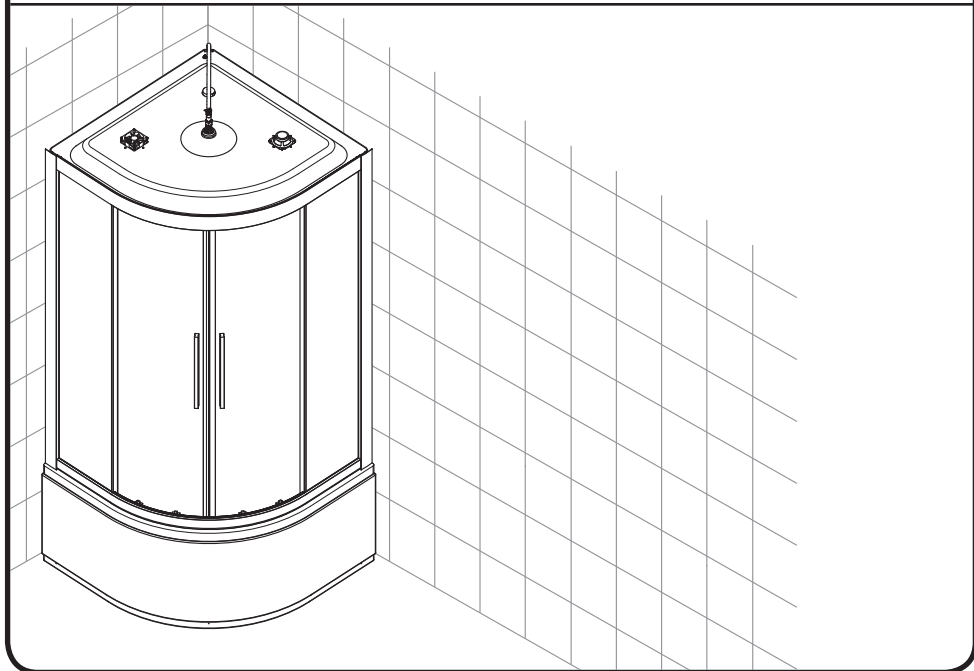
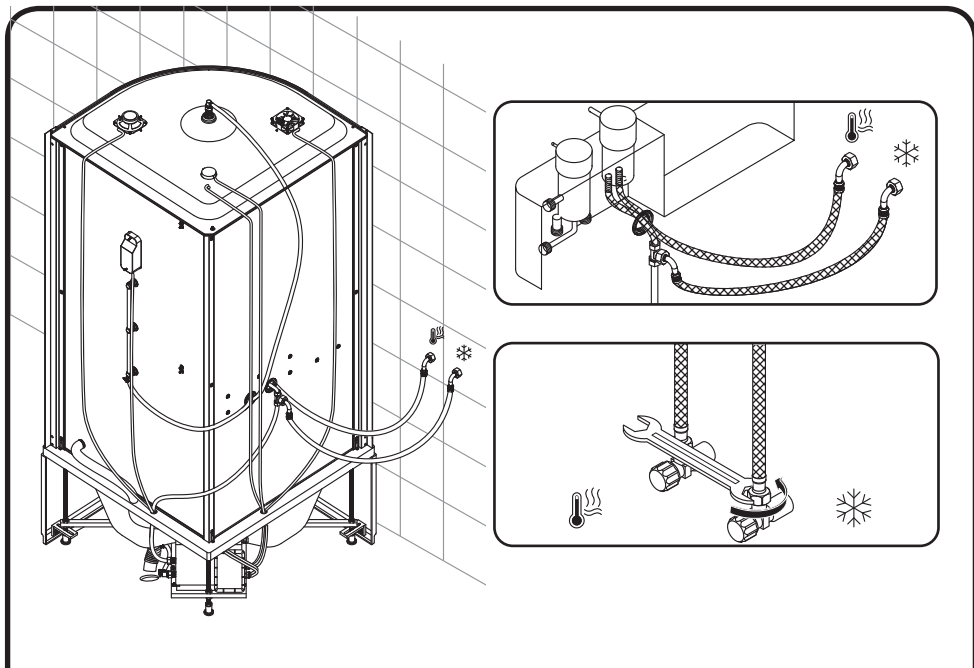

Руководство пользователя для сенсорной панели

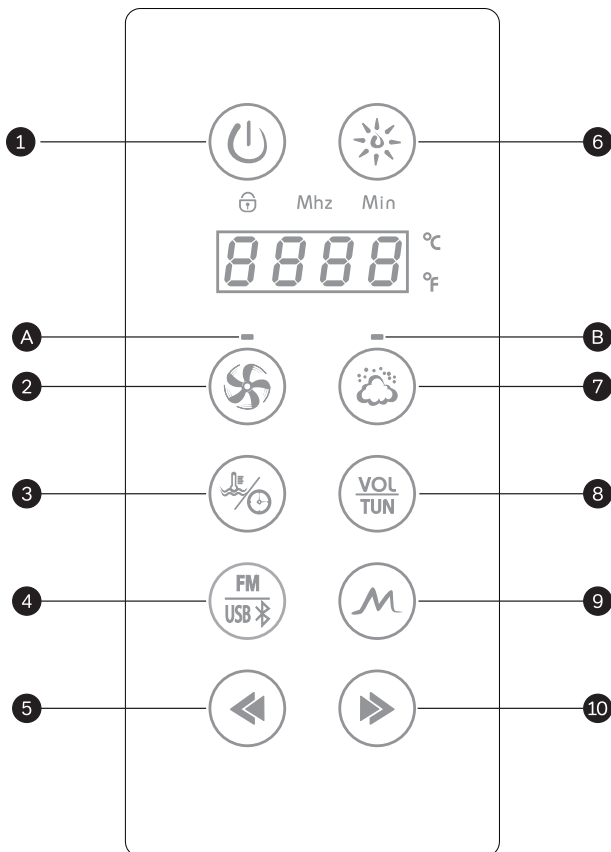

1 Включение/Выключение

2 Вентилятор

3 Настройки пара

4 FM/Bluetooth media/MP3

5 Настройка параметром (меньше)

A Индикатор вентилятора

6 Освещение

7 Включение пара



8 Регулировка громкости

9 Память радио

10 Настройка параметров (больше)

B Индикатор пара

I. Инструкция

- В панели используются сенсорные кнопки. При выборе места для установки панели, следует избегать прямого попадания брызг и потока воды из душевых форсунок, в противном случае это может привести к некорректной работе или блокировке панели.
- Сенсорные кнопки на панели расположены наиболее оптимально для удобства касания.
- Панель выполнена во влагозащищённом исполнении. При нажатии одновременно двух или более кнопок, панель не отреагирует. Подождите пару секунд для повторного ввода.
- В состоянии блокировки система не реагирует на прикосновения к панели, и значок  будет мигать на LCD экране. В этом случае, зажмите кнопку включения  на 2 секунды, и панель разблокируется. Значок  исчезнет, и вы сможете использовать панель.
- При касании клавиш на панели, система издаёт характерный звук при активации соответствующих функций.

II. Функции

- Освещение
- Вентилятор
- Функция пара
- Функция радио
- Телефон
- Индикатор кода ошибки
- Переключение Цельсий/Фаренгейт
- Bluetooth музыка
- Функция MP3
- Функция ионизации воздуха

III. Описание функций

• Включение/Выключение

Когда система включается, динамик издаёт характерные короткие звуковые сигналы.

Включение

Когда система находится в режиме ожидания, зажмите кнопку  на несколько секунд для активации панели, и текущая температура будет отображена на экране, например 85°.

В это же время, светильник в крыше включится. После включения, при бездействии в течение 60 минут, система автоматически отключается.

Выключение

При нажатии  на сенсорной панели во время работы системы, либо по истечении 60 минут при бездействии, система отключится, и все активные на тот момент функции будут выключены. Система вернётся в режим ожидания. Через 30 секунд после отключения системы, запустится функция автоматического слива воды.

• Освещение



Когда система включена, коснитесь кнопки  на сенсорной панели для включения/выключения светильника в крыше (при последовательном нажатии: светильник в крыше – светильник боковой подсветки – светильник в крыше + светильник боковой подсветки выключатся. Функция светильника боковой подсветки опциональная).

• Вентилятор

Когда система включена, коснитесь кнопки  на сенсорной панели для включения/выключения вентилятора. Когда вентилятор включен, индикатор вентилятора загорится.

• Функция радио

1). Когда система включена, коснитесь кнопки  на сенсорной панели, чтобы включить/выключить функцию радио. Когда функция радио включена, радио частота будет отображена на экране, например: *102.7*

2). Коснитесь кнопки  на сенсорной панели, чтобы перейти в режим выбора частоты, в это время иконка *Mhz* будет мигать на экране. Кнопками МЕНЬШЕ  или БОЛЬШЕ  выберите частоту.



Нажмите и удерживайте кнопку  чтобы сохранить текущую частоту в память, и сохранённая частота будет отображаться на дисплее, например: *3ch*

3). Когда функция радио включена, нажмите на кнопку  чтобы сменить канал с частотой от 1 до 8.

4). Когда функция радио включена, нажмите кнопку  на сенсорной панели, чтобы перейти в режим регулировки громкости, который меняется от 1 до 15, текущий уровень громкости будет отображаться на экране, например: *1db*

• Функция пара

1). Когда система включена, нажмите на кнопку  на сенсорной панели, чтобы включить/выключить функцию пара. Когда функция активируется, загорается индикатор пара. После запуска функции пара, по умолчанию установленное время – 45 минут, а температура – 45°C.

2). Когда функция пара активна, нажмите кнопку  на сенсорной панели чтобы перейти в режим настройки функции пара. Если на экране мигает иконка *Min*, например *45* °, значит цифра, которая стоит следом – оставшееся время работы функции пара. Нажмите снова кнопку  чтобы перейти в режим настройки температуры пара, а иконка , мигающая на экране, например *35* °, отобразит значение температуры.

ВАЖНО:



- температурный диапазон: от 25 до 60°C;
- временной диапазон от 1 до 50 минут.

• Переключение Цельсий/Фаренгейт

Когда система включена, зажмите кнопку  на 2 секунды для переключения

режима отображения температуры. Режим отображения сохранится автоматически.





• Телефон

Когда система включена, она способна принять телефонный вызов, в случае входящего вызова, на экране высветится иконка , а в динамиках зазвучит мелодия. В этот момент нажмите кнопку  чтобы принять или отклонить вызов. Для ответа зажмите кнопку  на 1,5 секунды. Для завершения или отклонения вызова нажмите без удержания.

ВАЖНО:

Функция доступна только после подключения телефона к системе через Bluetooth.

• Bluetooth музыка



1). Включение функции Bluetooth музыка: когда система включена и телефон подключен к Bluetooth, нажмите кнопку  чтобы сменить режим с функции радио на Bluetooth музыку. Повторное нажатие отключит обе функции.
2). Переключение треков: нажмите кнопку  для входа в режим переключения. Кнопками МЕНЬШЕ  и БОЛЬШЕ  можно переключать треки.



Настройка громкости: Нажмите на кнопку  чтобы войти в режим регулировки громкости. Диапазон настройки от 1 до 15. На экране будет отображаться уровень громкости, например *1 dB*



Если запустить функцию «Bluetooth музыка» без подключенного телефона, на экране замигает значок «bt»

Через 10 секунд после отключения системы, Bluetooth отключится автоматически. При повторном включении системы, в течении 10 секунд Bluetooth подключится снова. Далее откройте проигрыватель на телефоне. Только после успешного соединения с телефоном, Bluetooth заработает. Чтобы подключить Bluetooth с телефона, выберите устройство с названием “DVDCALL” и введите пароль «0000».

• Функция MP3

Когда система включена, нажмите на кнопку  3 раза, чтобы перейти в режим MP3, на дисплее высветится «USB», это означает, что система готова к проигрыванию MP3. Когда система обнаружит USB-устройство, значок USB замигает. Находясь в режиме MP3, нажмите кнопку  ещё раз, чтобы выйти из этого режима.

Переключение треков: Находясь в режиме функции MP3, нажмите кнопку  чтобы войти в режим переключения треков, а затем, кнопками МЕНЬШЕ  и БОЛЬШЕ  переключайте треки.

Регулировка громкости: Находясь в режиме функции MP3, кнопками МЕНЬШЕ  и БОЛЬШЕ  регулируйте громкость.

Диапазон настройки от 1 до 15. На экране будет отображаться уровень громкости, например *1 dB*

- **Функция озонации воздуха**

Через 5 минут после выключения системы, начинает работать функция озонации воздуха. Время работы 10 минут. При включении системы, озонация прекращается.

- **Индикатор кода ошибки**

Система оснащена системой самодиагностики на предмет ошибок. При обнаружении ошибки, соответствующий код высветится на экране:

Код ошибки	Описание ошибки	Рекомендации по устранению
E3	Перегрев двигателя парогенератора	Проверить двигатель парогенератора
E4	Превышено время ожидания воды на входе в парогенератор	Проверьте подачу воды или впускной клапан
E5	Отсутствует вода в парогенераторе	Проверьте подачу воды или впускной клапан
E8	Короткое замыкание датчика температуры	Проверьте, не повреждена ли проводка
E9	Датчик температуры не работает	Проверьте, не повреждена ли проводка, или, возможно, плохой контакт

IV. Технические параметры

- **Номинальные рабочие характеристики**

Напряжение	AC220V	Частота	50Hz-60Hz
Ток	13.6A	Мощность	3050W
Сопротивление изоляции	>20M	Ток утечки	Согласно стандартам производителя
Степень влагозащиты	IPX5	Защита от токов утечки	(15-30)mA

- **Параметры узлов**

Узел	Напряжение	Частота	Мощность	Количество
Парогенератор	AC220V	50Hz/60Hz	3kW	1
Светильник в крыше	DC12V	-	5W	1
Вентилятор	DC12V	-	3W	1
Соленоид (ЭМ клапан)	DC12V	-	5W	2
Динамик	-	-	8Ω/10W	1
Ионизатор воздуха	DC12V/AC12V	-	5W	1
Светильник боковой подсветки	DC12V	-	10W	1

AM · PM