



РУКОВОДСТВО ПОЛЬЗОВАТЕЛЯ

XBOOM AI ThinQ

Умная колонка

Пожалуйста, внимательно прочитайте данное руководство перед тем, как приступить к эксплуатации устройства, и сохраните его для дальнейшего использования.

МОДЕЛЬ
WK7Y



MFL70521769
2006_Rev01

www.lg.com
Авторское право © LG Electronics Inc.,
2019-2020. Все права защищены.

Информация по технике безопасности

ВНИМАНИЕ!

РИСК ПОРАЖЕНИЯ ЭЛЕКТРИЧЕСКИМ ТОКОМ НЕ ОТКРЫВАТЬ

ВНИМАНИЕ! ЧТОБЫ СНИЗИТЬ РИСК ПОРАЖЕНИЯ ЭЛЕКТРИЧЕСКИМ ТОКОМ, НЕ СНИМАЙТЕ КОРПУС (ИЛИ ЗАДНЮЮ КРЫШКУ) ВНУТРИ НЕТ ДЕТАЛЕЙ, ПРИГОДНЫХ ДЛЯ РЕМОНТА ПОЛЬЗОВАТЕЛЕМ, ДЛЯ ПРОВЕДЕНИЯ РЕМОНТА ОБРАТИТЕСЬ К КВАЛИФИЦИРОВАННОМУ СПЕЦИАЛИСТУ.



Этот символ молнии со стрелкой в треугольнике предупреждает о наличии неизолированных деталей внутри корпуса изделия, на которых присутствует достаточно высокое остаточное напряжение, представляющее для человека угрозу поражения электрическим током.



Восклицательный знак в треугольнике предупреждает о наличии важных указаний по порядку работы и обслуживанию изделия в прилагающейся к нему документации.

ОСТОРОЖНО! ВО ИЗБЕЖАНИЕ ВОЗГОРАНИЯ ИЛИ ПОРАЖЕНИЯ ЭЛЕКТРИЧЕСКИМ ТОКОМ НЕ ПОДВЕРГАЙТЕ ИЗДЕЛИЕ ВОЗДЕЙСТВИЮ ВЛАГИ ИЛИ СЫРОСТИ.

ВНИМАНИЕ! Устройство не должно подвергаться воздействию воды (брызгам, каплям); на устройство нельзя ставить ёмкости с жидкостью (например, вазы).

ОСТОРОЖНО! Не устанавливайте данное оборудование в тесном пространстве, например, в книжном шкафу или аналогичном месте.

ВНИМАНИЕ! Не используйте высоковольтные приборы рядом с данным устройством (например, электрические мухобойки). Из-за электроразряда работа устройства может нарушиться.

ВНИМАНИЕ! Не помещайте на устройство источники открытого пламени, например зажженные свечи.

ВНИМАНИЕ! Не перекрывайте вентиляционные отверстия. Устанавливайте изделие согласно инструкциям изготовителя. Прорези и отверстия в корпусе предназначены для вентиляции и обеспечения надежной работы, а также для защиты от перегрева. Необходимо следить за тем, чтобы отверстия не перекрывались при размещении изделия на кровати, диване, ковре или аналогичной поверхности. Запрещается помещать данное изделие в закрытое пространство, например в книжный шкаф или в пространство между полок, если при этом не обеспечивается достаточная вентиляция или не соблюдаются инструкции изготовителя.

ПРЕДУПРЕЖДЕНИЕ относительно шнура питания

Вилка шнура питания может использоваться для отключения устройства. На случай возникновения чрезвычайных обстоятельств вилка шнура питания должна быть легко доступна.

См. страницу технических характеристик данного руководства пользователя, касающуюся текущих требований.

Не перегружайте стенные розетки. Перегруженные, поврежденные, неплотно закрепленные стенные розетки, удлинители, потертые шнуры питания, провода с поврежденной или растрескавшейся изоляцией могут представлять опасность. Любой из перечисленных фактов может стать причиной поражения электрическим током или пожара. Периодически проверяйте состояние шнура устройства. И если его внешний вид свидетельствует о наличии повреждений или сильного износа, необходимо устройство отключить, прекратить его использование, шнур заменить на точно такой же, обратившись в авторизованный сервисный центр. При наличии следов повреждения пользование устройством необходимо прекратить, шнур отсоединить и обратиться за его заменой в авторизованный сервисный центр. Уделяйте особое внимание вилкам, стенным электророзеткам и тому месту, где шнур соединяется с устройством.

ПРИМЕЧАНИЕ. Сведения об обеспечении безопасности устройства, включая информацию об идентификации изделия, напряжении питания и т. п., см. на основном ярлыке на нижней или какой-либо другой стороне изделия.

Будьте **ОСТОРОЖНЫ** при использовании изделия в помещениях с низкой влажностью

- В средах с низкой влажностью может возникнуть статическое электричество
- В этом случае рекомендуется использовать данный продукт только после соприкосновения с металлическим объектом, проводящим электричество.

ОСТОРОЖНО: Используйте только адаптер питания, поставляемый в комплекте с данным устройством. Не пользуйтесь блоком питания от другого устройства или изготовителя.

Использование другого кабеля или блока питания может привести к повреждению данного устройства и аннулированию гарантии.

Обозначения

~	Относится к переменному току (пер. ток).
==	Относится к постоянному току (пост. ток).
☐	Относится к оборудованию с классом защиты II.
⏻	Относится к режиму ожидания.
I	Относится к ВКЛ (электропитание).
⚡	Указывает на наличие опасного напряжения.

Содержание

1 Начало работы

- 2 Информация по технике безопасности
- 6 Уникальные функции
- 6 Введение
- 7 Передняя сторона
- 8 Задняя сторона

2 Подключение

- 9 Подключение к сети
- 9 Настройка колонки
 - Подключение блока питания
 - Установка приложения Яндекс
- 10 – Запустите приложение для подключения Wi-Fi

3 Эксплуатация

- 12 Основные операции
 - 12 – Состояния индикатора кнопки F
 - 13 – Основные функции
- 14 Использование голосового помощника Алиса
 - 14 – Обращение к Алисе
 - 14 – Примеры голосовых команд
- 16 Использование технологии BLUETOOTH®
 - 16 – Прослушивание музыки через BLUETOOTH
- 18 Другие операции
 - 18 – Временное выключение микрофона
 - 18 – Автоматическое изменение подключения
- 19 – Настройка сети

4 Поиск и устранение неисправностей

- 20 Поиск и устранение неисправностей
 - 20 – Общее
 - 21 – Сеть
 - 21 – Приложение

5 Приложение

- 22 Товарные знаки и лицензии
- 22 Транспортировка блока
- 24 Технические характеристики

1

2

3

4

5

Уникальные функции

BLUETOOTH®

Возможность прослушивания музыки, хранящейся на вашем устройстве **Bluetooth**.

Приложение Яндекс

Вы можете пользоваться функциями этой колонки, подключившись к сети и вашему смарт-устройству с помощью приложения Яндекс.

Колонка и ваше смарт-устройство должны быть подключены к одной сети. Посетите Google Play или App Store, чтобы найти приложение Яндекс. Для получения подробной информации см стр. 10

Распознавание речи

Вы можете использовать различные голосовые команды для управления колонкой с помощью голосового помощника Алиса.

Введение

Символы, используемые в данном руководстве

Примечание

Указывает на специальные примечания и особенности работы.

Осторожно

Указывает на меры предосторожности для предотвращения возможного ущерба от неправильного использования.

Передняя сторона

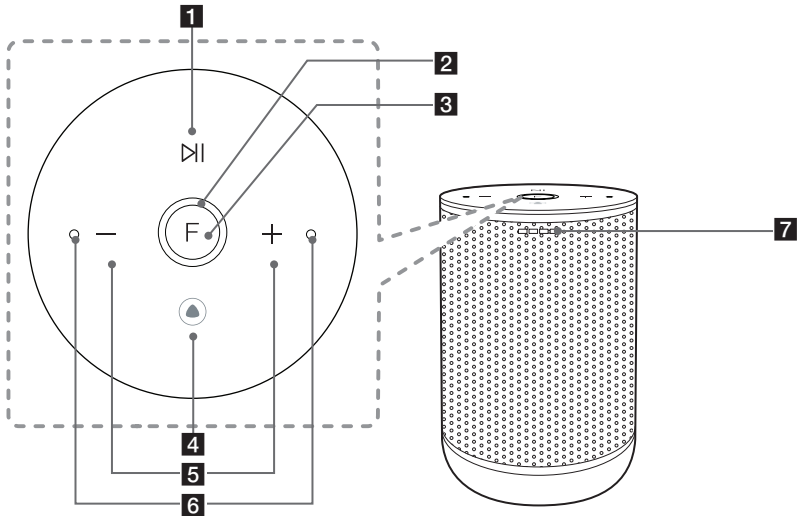

1 ▷||

Воспроизведение или пауза.

2 Светодиод функции

Состояние светодиода изменяется в зависимости от функции.

Bluetooth: синий / Wi-Fi: белый
(Стр. 12)

3 F (Функция)

Меняется на Wi-Fi или **Bluetooth**.
(Стр. 13)

4 ●

- Используется вместо произнесения Алиса. (Стр. 14)
- Остановка будильника и таймера. (Стр. 13)

5 —, +

Регулировка громкости.

6 Встроенные микрофоны

7 Светодиод обратной связи AI

Состояние светодиода изменяется в зависимости от работы голосового помощника.

! Примечание

Меры предосторожности при использовании сенсорных кнопок

- Используйте сенсорные кнопки чистыми и сухими руками.
 - Во влажной среде перед использованием сотрите влагу с сенсорных кнопок.
- Не нажимайте сильно на сенсорные кнопки, чтобы заставить их работать.
 - Если приложить слишком большую силу, можно повредить воспринимающий элемент сенсорной кнопки.
- Прикоснитесь к кнопке, с которой вы хотите работать, чтобы правильно задействовать функцию.
- Следите, чтобы на сенсорных кнопках не было токопроводящих материалов, например металлических предметов. Это может привести к неисправностям.

Задняя сторона

1

Начало работы

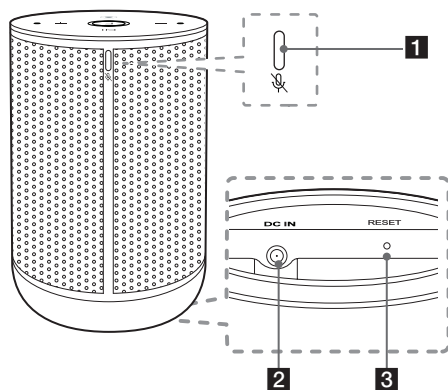

1  — кнопка (Отключение микрофона)

- Включение или отключение голосового помощника (распознавания речи)
(Стр. 18)

- Сброс Wi-Fi и подключение к другой точке доступа
(Нажать и удерживать  в течение 5 секунд)

2 DC IN (Вход адаптера переменного тока)

3 RESET (Сброс)

Сброс информации о существующем соединении. (Стр. 19)

Подключение к сети

Вы можете пользоваться функциями этой колонки, подключившись к сети и к вашему смартфону с помощью приложения Яндекс.

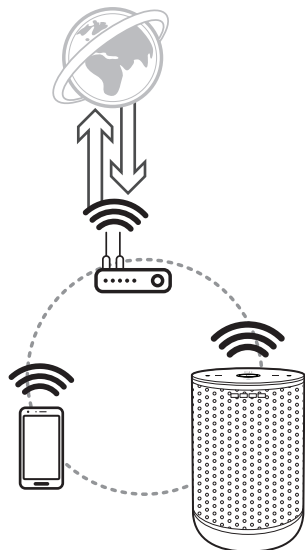

Для беспроводного подключения колонки к сети необходимо приложение Яндекс.

Настройка колонки

Подключение блока питания

Подключите колонку к электропитанию с помощью прилагаемого адаптера переменного тока.

1. Подключите прилагаемый шнур питания переменного тока к входу адаптера **DC IN**.
2. Вставьте шнур питания в розетку.

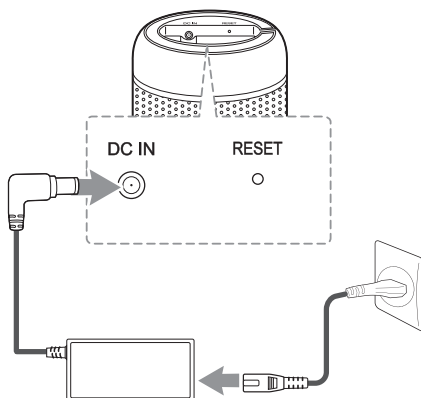

3. Индикатор кнопки F крутится некоторое время (приблизительно 15–20 секунд) во время загрузки.
4. Когда загрузка колонки завершится, индикатор замигает белым цветом.

! Примечание

Когда колонка подключена к Wi-Fi, Индикатор кнопки F постоянно светится белым цветом.

! Осторожно

Используйте только адаптер переменного тока, поставляемый с этим устройством. Не используйте источник питания от другого устройства или производителя. Использование любого другого кабеля питания или источника питания может привести к повреждению устройства и аннулированию гарантии.

Установка приложения Яндекс

Приложение Яндекс позволяет настроить функции этой колонки через ваш смартфон.

Требования перед настройкой

- Беспроводной маршрутизатор должен быть подключен к интернету. Смартфон на базе Android или iOS должен быть подключен к тому же беспроводному маршрутизатору.
- Для использования этого приложения требуется учетная запись Яндекс. Во время подключения приложение может запросить создание учетной записи Яндекс.

! Примечание

Приложение Яндекс доступно для следующих версий операционных систем:
 ОС Android: версия 5.0 (и выше), iOS: версия 9.0 (и выше).

Установка через Google Play или AppStore

1. Зайдите в магазин приложений Google Play или AppStore на вашем смартфоне.
2. Введите Яндекс в строку поиска и нажмите Поиск.
3. Выберите Яндекс в списке результатов поиска для загрузки.

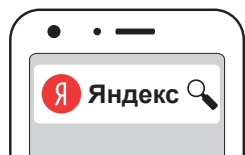

! Примечание

- В зависимости от версии устройства, приложение Яндекс может работать по-разному.
- Для дополнительной информации посетите веб-сайт <https://mobile.yandex.ru/apps/>.
- Приложение Яндекс предоставлено компанией Яндекс. Оно может быть пересмотрено при изменении политики Яндекса.

Установка через QR-код

Установите приложение Яндекс, сосканировав QR-код камерой вашего смартфона.

Сканируйте QR-код, используя приложение для сканирования.



<iOS>



<Android>

Запустите приложение для подключения Wi-Fi

Убедитесь, что функция Wi-Fi вашего смартфона включена. После выполнения операции подключения ее не нужно выполнять снова.

1. Нажмите значок Яндекс, чтобы запустить приложение.



2. В меню приложения выберите устройство для подключения
[⌘] → [Устройства] → [Управление устройством] → [+] → [Устройство] → [Умная колонка] → [Выбрать WK7Y]

! Примечание

Вам понадобится учетная запись Яндекс, чтобы использовать это приложение.

3. Следуйте указаниям на экране приложения, чтобы подключить колонку.
 - Когда колонка правильно подключена к Wi-Fi, индикаторы кнопки F и обратной связи погаснут.

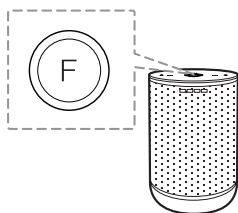

! Примечание

Для подключения колонки выберите ту же сеть Wi-Fi, к которой подключен ваш смартфон.

! Примечание

- В зависимости от состояния беспроводного маршрутизатора, соединение Wi-Fi может работать некорректно.
- Если вам нужна справка после завершения настройки динамика, см. экран приложения «Яндекс» [⌘] → [Аккаунт] → [Справка]

Основные операции

Состояния индикатора кнопки F

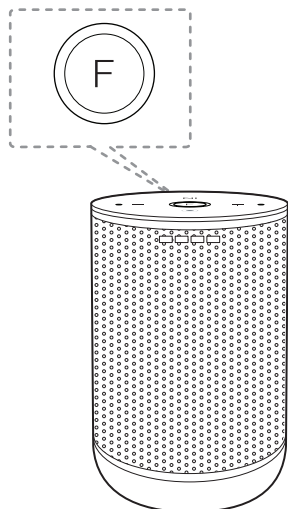



Светодиод	Состояние	Описание
	Светодиод мигает белым цветом.	Готовность к соединению Wi-Fi.
	Светодиод загорается белым цветом	Соединение Wi-Fi выполнено успешно.
	Светодиод мигает синим цветом.	Поиск устройства Bluetooth .
	Светодиод загорается синим цветом.	Устройство Bluetooth подключено.

! Примечание

После завершения работы колонки светодиод функции погаснет через 3 секунды.

Основные функции

Функция	Порядок действий	Состояние
Соединение Bluetooth	Когда индикатор кнопки F мигает синим цветом, выберите LG-WK7Y(XX) из списка устройств на вашем устройстве Bluetooth .	Индикатор кнопки F загорится синим цветом.
Воспроизведение / пауза	Нажмите 	Воспроизводится или приостанавливается песня.
Wi-Fi / Bluetooth	Нажмите F	Изменяется режим подключения. (Bluetooth : синий / Wi-Fi: белый)
Регулировка громкости	Нажмите + или - (уровень от 0 до 15).	<ul style="list-style-type: none"> - При регулировке громкости индикатор обратной связи меняет свой цвет. - Когда настройка достигает максимальной громкости, раздастся предупреждающий сигнал (если в это время колонка не проигрывает музыку).
Голосовой помощник	Нажмите 	<ul style="list-style-type: none"> - Активирует Алису. - Останавливает будильник и таймер.
Включение/выключение распознавания речи	Нажмите кнопку  (Отключение микрофона) с задней стороны колонки.	<ul style="list-style-type: none"> - Микрофон отключается, а светодиод обратной связи AI загорается. - Микрофон включается, а светодиод обратной связи AI гаснет.
Настройка сети	Нажмите и удерживайте кнопку  (Отключение микрофона) в течение 5 секунд на задней стороне колонки. (Стр. 19)	Wi-Fi отключается, а индикатор кнопки F мигает белым цветом.
Сброс	Нажимайте RESET (Сброс) в течение 5 секунд. (Стр. 19)	Когда колонка переходит в режим сброса, индикаторы кнопки A и обратной связи начинают мигать желтым цветом.

! Примечание

- у Функции воспроизведения, паузы и громкости могут не поддерживаться, в зависимости от особенностей вашего смартфона.
- Колонка может не синхронизировать громкость с некоторыми устройствами.
- Некоторые устройства могут не подключаться автоматически к **Bluetooth**.

Использование голосового помощника Алиса

Обращение к Алисе

Вы можете использовать различные голосовые команды для общения с Алисой. Команду необходимо начинать с обращения Алиса,....

Колонка распознает и выполнит вашу голосовую команду.



1. Включите колонку и подключите Wi-Fi. Следуйте инструкциям раздела Настройка колонки. (Стр. 9-11)
2. Скажите Алиса Или нажмите  сверху колонки. Затем колонка активируется и становится готовой к приему ваших голосовых команд.



3. Просто скажите, что вы хотите сделать. Затем колонка распознает и выполняет вашу голосовую команду.
4. Если это предусмотрено, Алиса ответит на вашу команду голосовым сообщением.

! Примечание

- Каждый раз, когда вы используете распознавание речи, скажите Алиса или нажмите .
- Вы можете изменить слово-ссылку с «Алиса» на «Яндекс».
[88] → [Аккаунт]

Примеры голосовых команд

1. Время
Алиса, поставь будильник по будням на 7 утра.
Алиса, заведи будильник по вторникам.
Алиса, поставь таймер на 5 минут.
2. Погода
Алиса, какая погода в Москве?
Алиса, какая сегодня погода?
Алиса, какая погода на выходных?
3. Музыка
Алиса, включи музыку.
Алиса, следующий трек.
Алиса, предыдущий трек.
Алиса, пауза.
Алиса, стоп.
4. Информация
Алиса, где тут рядом ресторан?
Алиса, сколько калорий в темном пиве?
5. Разговор с Алисой
Алиса, как дела?
Алиса, посоветуй подарок.
Алиса, спой песню.

! Примечание

- Для дополнительной информации по голосовым командам см. Раздел Помощь в приложении Яндекс или посетите веб-сайт: <https://alice.yandex.ru/>
- В колонке могут быть недоступны некоторые функции из приложения и с веб-сайта. Поддержка функций может быть изменена в соответствии с политикой Яндекса.

! Примечание

- Функция распознавания голоса доступна только при подключении к Wi-Fi. Если индикатор функции F (белый) мигает, колонка не подключена к Wi-Fi. Следуйте инструкциям раздела Установка приложения Яндекс и попробуйте снова. (Стр. 10-11)
- Если индикатор обратной связи постоянно светится красным цветом, микрофон выключен. В этом случае голосовой помощник не слышит ваших команд. Нажмите кнопку  с задней стороны колонки.
- Избегайте шумной обстановки, так как колонка может не понимать ваши команды. Вместо слова Алиса нажмите .
- При превышении лимита времени для распознавания речи, эта операция автоматически отменяется.
- Четкое произношение увеличивает степень распознавания речи.
- Алиса может медленно распознавать или действовать в зависимости от состояния соединения Wi-Fi или состояния служб Яндекса.
- Вам может потребоваться учетная запись с платной подпиской при воспроизведении музыки через сервис Яндекс.Музыка.

Использование технологии BLUETOOTH®

О BLUETOOTH

Bluetooth — это технология беспроводной связи ближнего действия.

Звук может прерываться, если соединению мешают какие-то другие электронные волны или вы подключаете **Bluetooth** в другом помещении.

Подключение отдельных устройств по беспроводной технологии **Bluetooth** не требует никаких затрат.

Мобильным телефоном с беспроводной технологией **Bluetooth** можно управлять через каскад, если соединение было установлено посредством беспроводной технологии **Bluetooth**.

- Доступные устройства: смартфон, ноутбук и т. д.
- Версия: 4.2
- Кодек: AAC, SBC

Профили BLUETOOTH

Чтобы использовать беспроводную технологию **Bluetooth**, устройства должны быть способны интерпретировать определенные профили.

Это устройство совместимо со следующим профилем:

A2DP (расширенный профиль распространения аудио).

Прослушивание музыки через BLUETOOTH

Сопряжение блока и устройства BLUETOOTH

Перед началом процедуры сопряжения убедитесь, что на вашем устройстве **Bluetooth** включена функция **Bluetooth**. См. руководство пользователя вашего устройства **Bluetooth**. После выполнения операции сопряжения ее не нужно выполнять снова.

1. Включите колонку и подключитесь к Wi-Fi. Перейдите на Настройка колонки. Подключите зарядное устройство переменного тока. (стр 9)

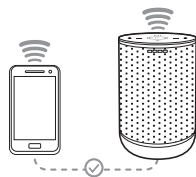

2. Когда вы переходите на функцию **Bluetooth**, нажимая кнопку **F**, цвет светодиода функции меняется с белого на синий.
 - Индикатор (синий) мигает.

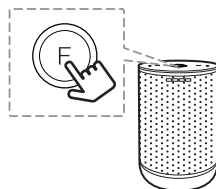

3. Задействуйте устройство **Bluetooth** и выполните операцию сопряжения. При поиске колонки с помощью устройства **Bluetooth** на дисплее устройства **Bluetooth** может отображаться список найденных устройств, который зависит от типа устройства **Bluetooth**. Колонка отображается как LG-WK7Y(xx).

! Примечание

- Для поиска **Bluetooth** вы должны изменить функцию на **Bluetooth**. Убедитесь, что цвет светодиода синий.
- Если подключение изменяется с **Bluetooth** на Wi-Fi, **Bluetooth** отключается.

4. Выберите LG-WK7Y(xx)

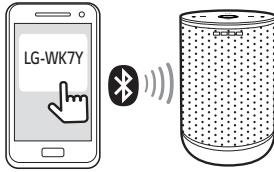

! Примечание

- XX означает две последние цифры адреса **Bluetooth**. Например, если колонка имеет такой адрес **Bluetooth**, как 9C:02:98:4A:F7:08, на вашем устройстве **Bluetooth** вы увидите LG-WK7Y(08).
- В зависимости от типа устройства **Bluetooth** некоторые устройства имеют другой способ сопряжения. Подробнее о сопряжении **Bluetooth** см. руководство вашего устройства **Bluetooth**.

5. Когда колонка успешно подключена к вашему устройству **Bluetooth**, светодиод функции постоянно светится синим цветом со звуком.

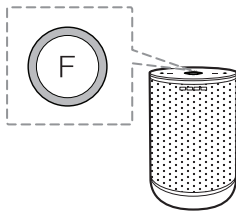

6. Прослушайте музыку.
Для воспроизведения музыки, хранящейся на вашем устройстве **Bluetooth**, см. руководство пользователя вашего устройства **Bluetooth**.

! Примечание

- При использовании технологии **Bluetooth** вы должны быть как можно ближе, когда пытаетесь установить соединение между колонкой и устройством **Bluetooth**. Однако у вас могут возникнуть проблемы в следующих случаях:
 - имеется препятствие между колонкой и устройством **Bluetooth**;
 - имеется устройство, использующее ту же частоту с технологией **Bluetooth**, такое как медицинское оборудование, микроволновая печь или устройство беспроводной локальной сети.
- Если соединение **Bluetooth** работает плохо, перейдите к шагу 1 этого раздела и попробуйте снова.
- Звук может прерываться при наличии помех для соединения от некоторых электронных устройств.
- Сопряжение ограничено только одним устройством на колонку, и несколько сопряжений не поддерживается.
- В зависимости от типа устройства вы, возможно, не сможете использовать функцию **Bluetooth**.
- Вы можете пользоваться функцией **Bluetooth** при использовании смартфона, ноутбука и т. д.
- Чем больше расстояние между колонкой и устройством **Bluetooth**, тем ниже качество звука.
- Соединение **Bluetooth** отключается, когда колонка выключается или устройство **Bluetooth** слишком удаляется от него.
- Когда соединение **Bluetooth** отключится, подключите устройство **Bluetooth** к колонке снова.
- При подключении устройства **Bluetooth** (устройства iOS и т. д.) к этой колонке или эксплуатации устройства уровни громкости можно синхронизировать друг с другом.
- Когда колонка не подключена, индикатор F (синий) мигает.

! Примечание

- Соединение **Bluetooth** отключается при изменении функции **Bluetooth** на другую функцию. При обратном переключении на функцию **Bluetooth** колонка снова автоматически подключается к устройству **Bluetooth**. Некоторые устройства **Bluetooth** могут не подключаться автоматически.
- Некоторые компьютеры могут не подключаться автоматически к **Bluetooth**.

Управление подключенным устройством Bluetooth

Вы можете управлять следующим функциями подключенного устройства **Bluetooth** с колонки: воспроизведение, пауза или громкость.

! Примечание

- Для использования этой функции подойдут только устройства с ОС Android и iOS.
- Эта функция может не поддерживаться в зависимости от работы устройства **Bluetooth** или некоторых телевизоров.

Другие операции

Временное выключение микрофона

Вы можете выключить микрофон, чтобы временно отключить обнаружение и распознавание речи, нажав кнопку  (Отключение микрофона). При этом загорается индикатор обратной связи.

Чтобы отменить это, нажмите кнопку  (Отключение микрофона) снова. Индикатор обратной связи гаснет.

Автоматическое изменение подключения

Эта колонка распознает входные сигналы Wi-Fi, **Bluetooth**, а затем автоматически переходит на соответствующую функцию.

При поступлении сигнала Wi-Fi

При воспроизведении потоковой музыки через Wi-Fi этот блок меняет функцию на Wi-Fi.

При попытке подключить устройство Bluetooth

При попытке подключить устройство **Bluetooth** к этому блоку выбирается функция **Bluetooth**. Воспроизводите музыку на устройстве **Bluetooth**.

Настройка сети

Вы можете подключить другой Wi-Fi после отключения существующего Wi-Fi.

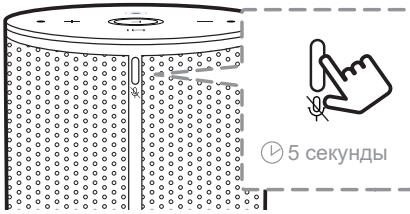

Нажимайте кнопку  (Отключение микрофона) с задней стороны колонки в течение 5 секунд.

Если не нажать и удерживать кнопку  (Отключение микрофона) в течение 5 секунд, это может не сработать.

- После нажатия и удержания кнопки  (Отключение микрофона) в течение 2 секунд, светодиоды кнопки F и индикатора обратной связи начнут мигать голубым.
- После начала настройки колонки индикатор обратной связи начнет мигать белым, а также активируется голосовое сопровождение.

! Примечание

- После начала настройки колонки необходимо настроить Wi-Fi с помощью приложения Яндекс. (стр 11)
- Отменить настройку сети можно вынув и заново вставив вилку в розетку. В этом случае колонка подключится к существующей сети Wi-Fi.

Сброс

Вы можете выполнить сброс информации о существующем соединении. Это может занять некоторое время (приблизительно 15–20 секунд).

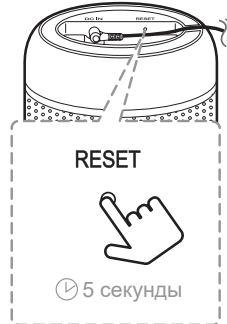

Нажмите и удерживайте кнопку **RESET** (Сброс) в течение 5 секунд.

Если вы не нажмете и не будете удерживать кнопку **RESET** (Сброс) более 5 секунд, сброс колонки не произойдет.



- Светодиоды кнопки F и индикатора обратной связи замигают желтым цветом со звуком через 2 секунды при нажатии и удерживании кнопки **RESET** (Сброс).
- По завершении сброса и с началом перезагрузки светодиод кнопки F будет возвращаться фиолетовым цветом. Дождитесь завершения операции.
- По завершении сброса и процесса перезагрузки светодиод кнопки мигает белым цветом.

! Примечание

- Первый звук зуммера означает, что колонка вошла в режим сброса. Пожалуйста, не отключайте шнур питания.
- При выполнении сброса этой колонки ее необходимо повторно подключить к Wi-Fi или **Bluetooth**.

Поиск и устранение неисправностей

Общее

Проблема	Причина и исправление
Отсутствие питания	<ul style="list-style-type: none"> • Шнур питания отключен. Подключите шнур питания. • Проверьте наличие электричества. Проверьте состояние по работе других электронных устройств.
Отсутствие или искажения звука.	<ul style="list-style-type: none"> • Громкость блока или вашего смарт-устройства установлена на минимум. Проверьте и отрегулируйте громкость колонки или громкость вашего устройства. • При использовании внешнего устройства на высокой громкости качество звука может ухудшиться. Уменьшите громкость устройств. • Если блок используется для других целей, кроме прослушивания музыки, качество звука может снизиться или блок может работать неправильно.
Соединение Wi-Fi работает плохо.	<ul style="list-style-type: none"> • Проверьте ваш маршрутизатор. Попробуйте выключить его и включить снова. • Убедитесь, что функция Wi-Fi включена в вашем смарт-устройстве. • Убедитесь, что колонка и ваше смарт-устройство подключены к одному и тому же Wi-Fi.
Сопряжение Bluetooth работает плохо.	<ul style="list-style-type: none"> • Выключите Bluetooth и снова включите его на вашем устройстве Bluetooth, а затем попробуйте выполнить сопряжение снова. • Убедитесь, что ваше устройство Bluetooth включено. • Уберите препятствие с пути между устройством Bluetooth и блоком. • В зависимости от типа устройства Bluetooth или окружающей среды ваше устройство может быть не сопряжено с блоком.
Распознавание речи работает плохо.	<ul style="list-style-type: none"> • Колонка может не распознавать речь из-за окружающего шума. • Вместо Алиса нажмите . • Проверьте и убедитесь, что микрофон не выключен. Нажмите кнопку .
Блок не работает нормально.	<ul style="list-style-type: none"> • В случае неисправности используйте блок в надлежащем месте, где температура или влажность не такая высокая или низкая. • Когда светодиод функции мигает красным цветом, выньте шнур питания из розетки и снова вставьте в розетку. • Когда светодиод функции постоянно светится красным цветом, нажимайте кнопку Сброс в течение 5 секунд. (Стр. 19)
Вышеуказанные решения не действуют.	<ul style="list-style-type: none"> • Нажимайте кнопку Сброс в течение 5 секунд. (Стр. 19)

Сеть

Симптомы	Причина и решение
Невозможно подключить колонку к домашней сети.	Беспроводная связь может быть прервана из-за домашних устройств, использующих радиочастоты. Отодвиньте колонку от них.
Приложение работает неправильно.	<p>Приложение подключено?</p> <ul style="list-style-type: none"> Подключите приложение. <p>Правильно ли подключен кабель локальной сети (LAN) к беспроводному маршрутизатору и приложению?</p> <ul style="list-style-type: none"> Подключите кабель LAN к порту LAN с задней стороны приложения и к беспроводному маршрутизатору. <p>Перезагружен ли маршрутизатор?</p> <ul style="list-style-type: none"> Вы должны выключить и снова включить питание колонки. <p>Если устанавливается новый маршрутизатор.</p> <ul style="list-style-type: none"> Вам необходимо выполнить заводскую настройку и настроить подключение к сети для колонки.

Приложение

Симптомы	Причина и решение
Приложение работает неправильно.	<p>Ошибка происходит, когда осуществляется доступ к приложению?</p> <ul style="list-style-type: none"> Убедитесь, что ваше смарт-устройство совместимо с приложением. Убедитесь, что используется последняя версия приложения. Убедитесь, что передний светодиод колонки переключается с красного на светло-синий цвет.

Товарные знаки и лицензии



Словесный товарный знак и логотипы **Bluetooth**[®] являются зарегистрированными товарными знаками, принадлежащими **Bluetooth SIG, Inc.**, и любое использование этих знаков компанией LG Electronics осуществляется по лицензии. Другие товарные знаки и торговые наименования являются собственностью их соответствующих владельцев.

Транспортировка блока

При отправке блока

Сохраните оригинальную транспортную картонную коробку и упаковочные материалы. Если необходимо отправить блок, для максимальной защиты повторно упакуйте блок так, как он был первоначально упакован на заводе.

Поддержание чистоты внешних поверхностей

- Не используйте летучие жидкости, такие как спреи от насекомых, поблизости от блока.
- Протирание с сильным давлением может повредить поверхность.
- Не оставляйте резиновые или пластиковые изделия в контакте с блоком в течение длительного периода времени.

Очистка блока

Для чистки блока используйте мягкую сухую ткань. Если поверхности очень грязные, используйте мягкую ткань, слегка смоченную в слабом растворе моющего средства. Не используйте сильные растворители, такие как спирт, бензин или разбавитель, так как они могут повредить поверхность блока.

Уведомление о программном обеспечении с открытым исходным кодом

Для получения исходного кода по условиям лицензий GPL, LGPL, MPL и других лицензий с открытым исходным кодом, который содержится в данном продукте, посетите веб-сайт: <http://opensource.lge.com>.

Кроме исходного кода, для загрузки доступны все соответствующие условия лицензии, отказ от гарантий и уведомления об авторских правах.

Компания LG Electronics также может предоставить открытый исходный код на компакт-диске за плату, покрывающую связанные с этим расходы (стоимость носителя, пересылки и обработки), по запросу, который следует отправить по адресу электронной почты opensource@lge.com.

Это предложение действительно в течение трех лет с момента последней поставки нами данного продукта. Это предложение актуально для любого получателя данной информации.

Технические характеристики

Колонка	
Потребляемая мощность	См. основную этикетку.
	Режим ожидания при подключении к сети: 4,7 Вт
Адаптер переменного тока	<ul style="list-style-type: none"> • Модель: ADS-45SN-19-2 19040G • Производитель: SHENZHEN HONOR ELECTRONIC CO.,LTD • Вход: 100–240 В~, 50–60 Гц • Выход: 19 В $\overline{\text{---}}$, 2,1 А
Размеры (Ш x В x Г)	прибл. 135 мм x 210,7 мм x 135 мм
Рабочая температура	от 5°C до 35°C
Рабочая влажность	от 5 % до 60 %

- Дизайн и технические характеристики могут быть изменены без предварительного уведомления.

