

**Надо убраться?
Один момент!**

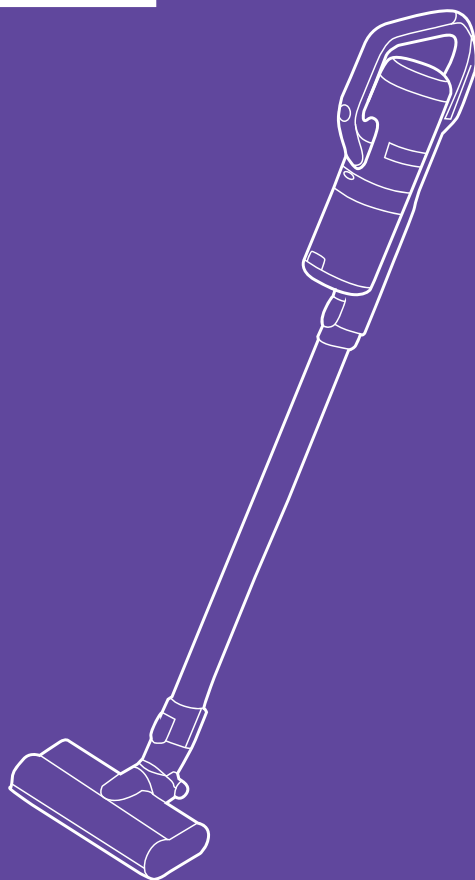

**Вертикальный
пылесос КТ-588**

Если у вас возникнут трудности с использованием нашей техники, перед обращением в магазин просим позвонить на горячую линию Kitfort:

8-800-775-56-87

(пн-пт с 9:30 до 17:30 по московскому времени)

info@kitfort.ru

Мы расскажем про особенности работы прибора и проконсультируем по любым другим вопросам

Содержание

Общие сведения.....	4
Комплектация	5
Устройство вертикального пылесоса.....	5
Подготовка к работе и использование	6
Чистка и обслуживание пылесоса	11
Уход и хранение.....	12
Устранение неполадок	13
Технические характеристики	15
Меры предосторожности.....	16
Другие товары «Китфорт».....	18

Общие сведения

Беспроводной вертикальный пылесос КТ-588 очень удобен при локальной и генеральной уборке. Он компактен, всегда под рукой и готов к работе. При отсоединении удлинительной трубки и установке насадки он превращается в ручной пылесос. Его конструкция позволяет легко проникать в самые труднодоступные уголки квартиры. При этом не нужно передвигать громоздкий корпус аппарата и управляться с непослушным шлангом. Благодаря работе от аккумулятора не нужно включать вилку в розетку, провода не мешают под ногами. Поэтому пылесос имеет неограниченный радиус действия: от любого уголка квартиры до машины или беседки в саду. Пылесос оснащен маневренной напольной щеткой, которая вращается в двух плоскостях. Встроенный выходной фильтр уменьшает выброс пыли обратно в воздух.

Компактность

Одно из главных достоинств вертикального пылесоса — это компактность. При хранении он занимает мало места, а во время работы пылесос благодаря своей маневренности может легко вписаться в узкий коридор или комнату, заполненную различными предметами. Для владельцев небольших квартир, которые сталкиваются с проблемой, где же хранить пылесос, приобретение этой модели будет оптимальным вариантом. Пылесос хорошо подходит для оперативной уборки, например, рассыпанных крошек или песка от обуви в коридоре. Регулярная уборка перестанет быть проблемой: с такой моделью не нужно доставать громоздкий пылесос, подключать его к розетке, устанавливать фильтры и мешки, нужно просто взять пылесос в руки и включить его. К тому же при работе он создает гораздо меньше шума, чем обычный пылесос.

Функция «2 в 1»

Конструкция «2 в 1» предусматривает наличие ручного пылесоса, который удобно использовать отдельно. Ручным пылесосом можно пропылесосить углы и плинтусы, обивку мебели, пыль со шкафов (куда обычным пылесосом очень трудно дотянуться из-за ограниченной длины шланга), шкафчики на кухне или в гостиной, книжные полки, коврики в автомобиле или багажник.

Турбощетка и аксессуары

Пылесос комплектуется турбощеткой-валиком, которая качественно очищает гладкие поверхности и ковровые покрытия с коротким ворсом. Также к пылесосу прилагаются насадки для труднодоступных мест и кронштейн для настенного хранения устройства. Светодиодная подсветка на напольной щетке способствует более качественной уборке.

Циклонный фильтр, удобная чистка

Пылесос оборудован современным циклонным фильтром, обеспечивающим хорошую очистку. Контейнер пылесборника легко снимается, а пыль из него вытряхивается очень просто благодаря системе быстрой очистки.

Область применения

Пылесос можно использовать для уборки полов и ковровых покрытий, чистки мягкой мебели и салона автомобиля.

Комплектация

1. Ручной модуль с установленными пылесборником и фильтрами — 1 шт.
2. Блок питания — 1 шт.
3. Удлинительная трубка — 1 шт.
4. Узкая насадка — 1 шт.
5. Насадка «2 в 1» — 1 шт.
6. Напольная щетка — 1 шт.
7. Кронштейн для крепления на стене — 1 шт.
8. Руководство по эксплуатации — 1 шт.
9. Гарантийный талон — 1 шт.
10. Коллекционный магнит — 1 шт.*

*опционально.

Устройство вертикального пылесоса

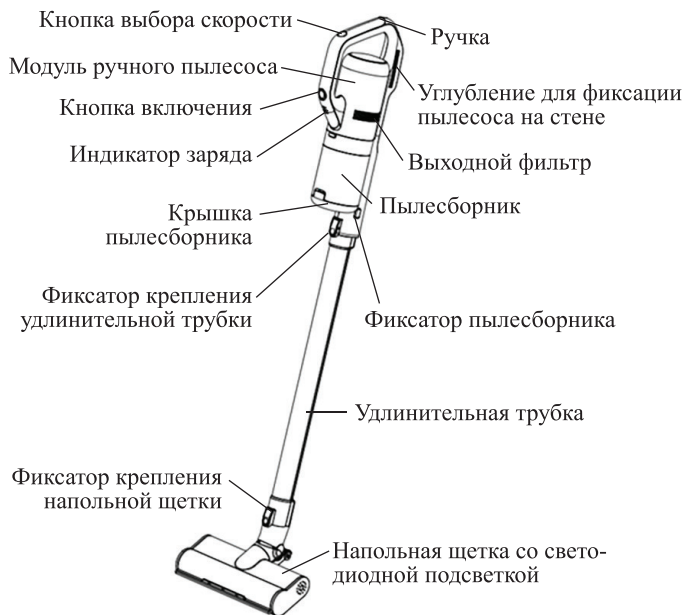

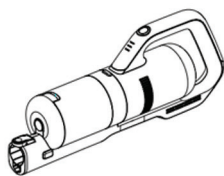

Модуль ручного пылесоса



Удлинительная трубка

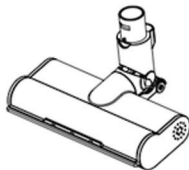

Напольная щетка



Блок питания



Насадка «2 в 1»



Узкая насадка

Насадку «2 в 1» удобно использовать для очистки поверхностей небольшой площади, а ворсовая часть щетки подходит для чистки ковров и ковровых поверхностей, коврик в салоне автомобиля, для чистки обивки мягкой мебели, для сбора мелкого сыпучего мусора с неровных поверхностей. Ворс щетки способствует лучшей очистке и не царапает поверхность.

Узкая насадка удобна для уборки таких труднодоступных мест, как радиаторы отопления, углубления в мягкой мебели, углы и щели. Узкая насадка длиннее насадки «2 в 1», поэтому ей легче достать до более глубоких мест.

Напольная щетка используется для чистки полов и ковровых покрытий. Она оснащена светодиодной подсветкой для более комфортной уборки. Подсветка позволяет заметить пыль и мусор, которые при обычном свете можно пропустить.

Подготовка к работе и использование

Подготовка к работе

Подготовьте место для крепления пылесоса на стене. Высота установки кронштейна должна быть удобной для хранения пылесоса в полной сборке с подсоединенной трубкой и напольной щеткой — не ниже 99 см до крючка. Для удобства вы можете установить кронштейн рядом с розеткой, чтобы заряжать пылесос прямо на месте парковки. При этом кронштейн не обязательно вешать на видном месте, его можно разместить в кладовке или гардеробной. Благодаря двустороннему скотчу, на который крепится кронштейн, вам не придется портить стены отверстиями.

Прежде всего, необходимо определить на какую поверхность вы будете приклеивать кронштейн. Поверхность нужно заранее очистить и высушить, также

ее желательно обезжирить, если это не повредит поверхности. Лучше выбирать стены с гладкими обоями, плитку или окрашенные поверхности. Зафиксировать кронштейн с пылесосом на мягких шероховатых обоях сложнее. В зависимости от поверхности и техники нанесения скотча, он может плохо приклеиться. Не используйте скотч повторно. При необходимости замените его на скотч для тяжелых нагрузок. Для снятия скотча купите специальный диск для удаления двусторонней самоклеящейся ленты. Он без лишних сложностей и усилий удаляет следы, не оставляя повреждений на поверхности. В некоторых случаях диск может не справиться, и скотч во время удаления может захватить кусочки поверхности, на которую он был приклеен.

Чтобы установить кронштейн для крепления пылесоса снимите верхнюю часть двустороннего скотча с задней стороны кронштейна. Приклейте кронштейн, чтобы крючок на передней стороне кронштейна был направлен вверх.

Повесьте пылесос на кронштейн. Для этого у пылесоса предусмотрено специальное углубление для фиксации на крючке. Так пылесос займет гораздо меньше места при хранении и не будет падать, если вы случайно его заденете.

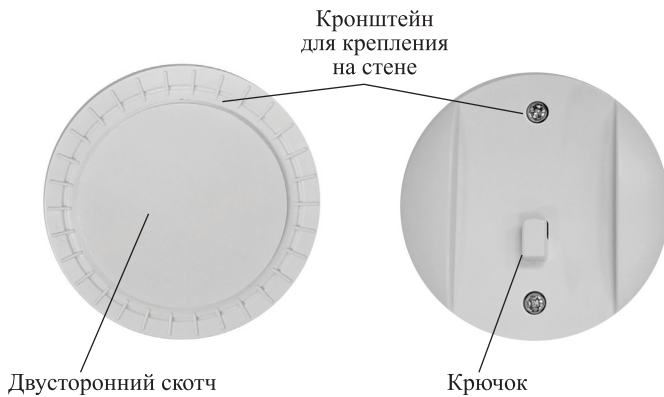

Если двусторонний скотч не удерживает крепление на стене, то прикрутите кронштейн шурупами. Для этого открутите два винтика на лицевой стороне кронштейна, снимите его верхнюю часть. Прикрутите нижнюю часть кронштейна к стене через отверстия указанные стрелками. Затем прикрутите винтиками верхнюю часть кронштейна.

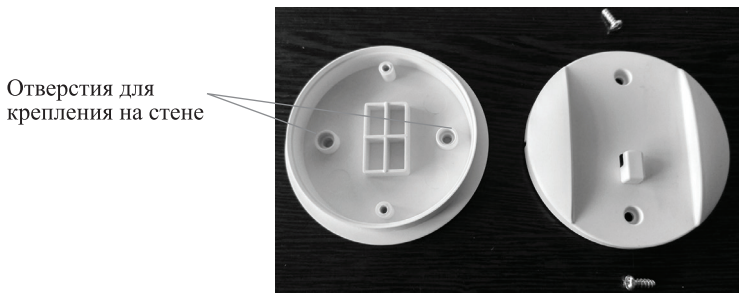

У пылесоса нет вертикальной парковки, поэтому, если необходимо сделать перерыв во время уборки, кладите пылесос на пол или вешайте на крючок. Не прислоняйте пылесос к вертикальным поверхностям, он очень неустойчив, поэтому он может упасть и повредиться.

Зарядка аккумулятора

Перед первым использованием пылесоса зарядите аккумулятор. Для этого вставьте штекер блока питания в гнездо на корпусе модуля ручного пылесоса, которое располагается за ручкой. Далее вставьте блок питания в розетку.

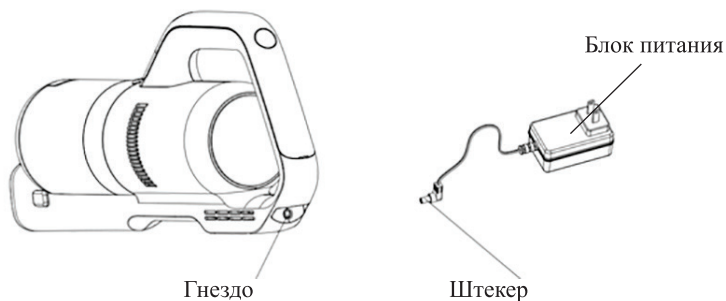

Когда аккумулятор заряжается, на ручке по очереди мигают лампочки индикатора заряда. Индикатор заряда состоит из трех лампочек. При зарядке лампочки индикатора мигают в зависимости от количества заряда в аккумуляторе. Когда мигает первая лампочка, заряд батареи относительно низкий и необходимо продолжить зарядку. Затем начинает мигать вторая лампочка, при этом первая уже горит непрерывно. Когда начинает мигать третья лампочка, вторая и первая горят непрерывно. Аккумулятор полностью заряжен, когда все три лампочки индикатора горят непрерывно.

Во время зарядки аккумулятора кнопка включения автоматически блокируется. Воспользоваться пылесосом можно будет, отключив его от сети.

Обычное время зарядки аккумулятора составляет 3,5–4,5 часа. Вы можете заряжать аккумулятор с любым уровнем разряженности. Перед зарядкой не требуется предварительной полной разрядки аккумулятора.

Зарядка аккумулятора должна производиться при температуре от +5 до +45 °С. Не заряжайте аккумулятор при отрицательных температурах и не допускайте его нагрева выше 50 °С.

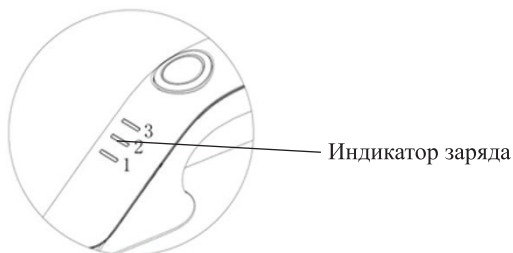

Сборка компонентов

Установите удлинительную трубку, соединив контакты на трубке и модуле ручного пылесоса до щелчка. Затем вставьте напольную щетку в удлинительную трубку также до упора и щелчка.

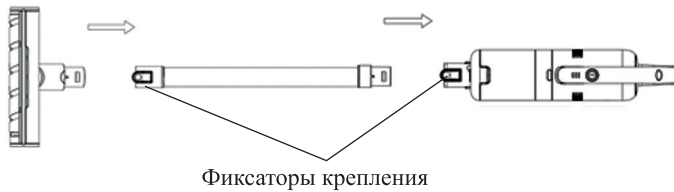

Чтобы разобрать пылесос, нажмите на фиксаторы крепления и отсоедините напольную щетку и удлинительную трубку.

Установка и использование насадок

Возьмите насадку «2 в 1» и вставьте ее в модуль ручного пылесоса или в удлинительную трубку как показано на рисунке до упора и щелчка. Насадка состоит из двух частей. Если щетка задвинута, ее удобно использовать для очистки поверхностей небольшой площади, например, клавиатуры или рабочего стола. Для очистки ковровых покрытий используйте ворсовую часть щетки. Чтобы выдвинуть ворсовую часть щетки нажмите на фиксатор на щетке и удлините ее.

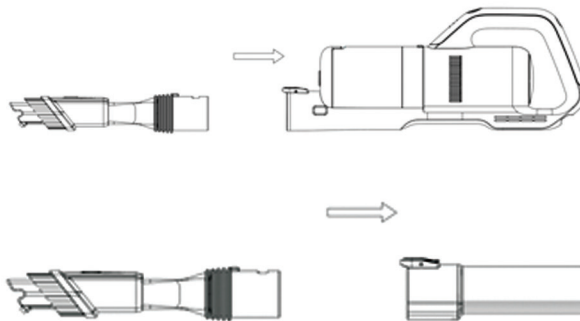

Если вам требуется пропылесосить труднодоступное место, куда не помещается щетка для пола, используйте узкую насадку. Узкая насадка длиннее насадки «2 в 1», поэтому ей удобнее убирать под диваном или пропылесосить углубления в мягкой мебели. Узкая насадка устанавливается по тому же принципу что и насадка «2 в 1».

Использование напольной щетки

Турбощетка-валик на напольной щетке чисто убирает гладкий пол и ковровые покрытия с коротким ворсом. Обратите внимание, что при вращении турбощетка-валик закручивает вокруг себя воздух, а так как напольная щетка имеет вырез сверху, то в эту щель выдувается вперед и вверх часть закручиваемого турбощеткой воздуха. Поэтому объемный и легкий мусор вроде пуха и кошачьей шерсти, может не успевать всасываться, а начинает летать над щеткой в потоке воздуха. Вы можете переключить пылесос на высокую мощность или воспользоваться другой насадкой для уборки такого рода мусора.

Включение

Соберите все компоненты пылесоса. Нажмите на кнопку включения. Запустится двигатель. Загорится индикатор заряда. После этого можно приступать к работе. При повторном нажатии на кнопку включения пылесос прекратит работу.

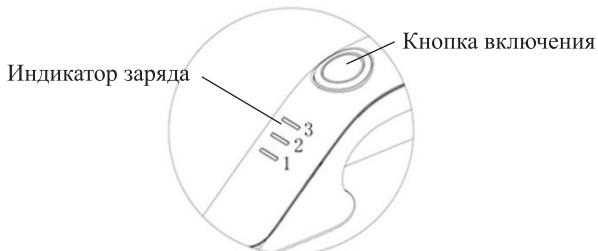

Чтобы увеличить мощность, нажмите на кнопку увеличения скорости. Мощность пылесоса переключится с низкой на более высокую. При этом звук двигателя станет громче. При повторном нажатии на кнопку выбора скорости вновь включится пониженная скорость. У пылесоса две скорости, которые условно разделены на низкую и высокую. Пылесос может работать более 20 минут на высокой скорости, и более 30 минут — на низкой, при условии, что аккумулятор полностью заряжен.

При использовании пылесоса держите руку выше кнопки выбора скорости, иначе во время работы ее можно случайно нажать.

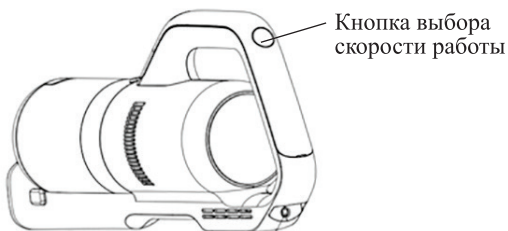

Во время работы пылесоса по мере разряда аккумулятора лампочки индикатора по очереди будут гаснуть. Если гореть будет только одна лампочка — питание заканчивается. Прекратите работу и поставьте пылесос на зарядку.

Чистка и обслуживание пылесоса

Когда пылесос собран, его можно протирать сухой или полусухой хлопчатобумажной тканью. Избегайте попадания воды в прибор.

Проверяйте все каналы на предмет засорения. Прочищайте каналы после каждой уборки по мере необходимости. Не включайте пылесос с забитыми каналами.

Выходной фильтр является несъемным и рассчитан на весь срок службы устройства.

Очистка пылесборника и компонентов фильтра

1. Снимите пылесборник: нажмите на кнопку фиксатора на крышке пылесборника и потяните его в сторону. Снимите пылесборник, как показано на рисунке.

Кнопка фиксатора
пылесборника

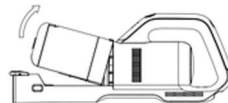
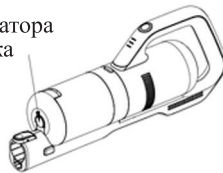

2. Удерживая пылесборник, потяните за фиксатор крышки и откройте крышку пылесборника. Высыпьте накопившуюся пыль и грязь из пылесборника.

Фиксатор нижней
крышки пылесборника

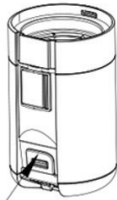

3. Очистите фильтры. Извлеките фильтр тонкой очистки из пылесборника, потянув за прикрепленную к нему ленточку. Далее потяните за стальную ручку фильтра грубой очистки и выньте его. Отделите фильтр из нержавеющей стали и конус фильтра, повернув его против часовой стрелки, как показано на рисунке. Очистите пылесборник, фильтр из нержавеющей стали и конус фильтра хлопчатобумажной тряпкой. При необходимости промойте их водой без средств бытовой химии. Установите все части обратно в пылесборник, когда они полностью высохнут.

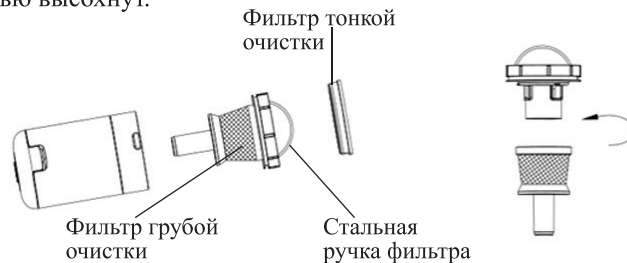



4. Вытряхните скопившуюся пыль с фильтра тонкой очистки. Поднесите фильтр на свет, чтобы проверить наличие пыли на фильтре. Он хорошо очищен, если пропускает лучи света. Также его при необходимости можно мыть в воде. Не вставляйте фильтр обратно в прибор, пока он полностью не высохнет. Внутри фильтра тонкой очистки скапливается пыль, которую очень сложно оттуда вытрясти. Поэтому после намочения и просушки внутренний материал фильтра может слегка скататься. Это нормально и не является неисправностью.
5. После очистки установите фильтры обратно в пылесборник. Закрепите пылесборник на модуле ручного пылесоса.

Чистка напольной щетки

1. Положите турбощетку валиком вверх. Справа от валика находится круг с углублением по центру. Возьмите предмет, подходящий под размеры углубления, например, линейку (при небольшом усилии круг можно повернуть без посторонних предметов). Вставьте предмет в углубление и поверните против часовой стрелки до упора, чтобы значки треугольников на круге и щетке были совмещены.
2. Выньте турбощетку, потянув ее в сторону круга. Очистите ее от мусора.
3. Вставьте турбощетку обратно. Треугольники на щетке и круге должны быть совмещены. Поверните круг примерно на 10° в направлении указывающей стрелки до упора. Так щетка зафиксирована.

Уход и хранение

Храните пылесос в сухом и прохладном месте, недоступном для детей. Избегайте прямых солнечных лучей или влажной среды. Если прибор не используется в течение длительного времени, его можно упаковать в пакет или коробку и поместить в прохладное и сухое место.

Аккумулятор пылесоса литий-ионный, поэтому лучше хранить его наполовину заряженным во избежание чрезмерной потери емкости. Перед длительным хранением разрядите пылесос до двух делений. Уровень заряженности при этом будет около половины.

При длительном хранении заряжайте пылесос примерно раз в 8–12 месяцев. В противном случае из-за саморазряда аккумулятора может разрядиться ниже минимально допустимого уровня.

Устранение неполадок

Пылесос не включается

Возможная причина	Решение
Разряжен аккумулятор	Зарядите аккумулятор

Пылесос не заряжается

Возможная причина	Решение
Блок питания не подключен к пылесосу	Подключите блок питания к пылесосу
Нет питания в розетке	Подключите блок питания к работающей розетке
Подключен блок питания от другого устройства	Подключите блок питания пылесоса

Слабая сила всасывания

Возможная причина	Решение
Пылесборник переполнен	Очистите пылесборник
Фильтр нуждается в очистке или замене	Снимите фильтр и проверьте силу всасывания. Если без фильтра сила всасывания больше, то проблема в фильтре. Очистите или замените фильтр
Забился один или несколько всасывающих каналов	Разберите пылесос, проверьте все всасывающие каналы и прочистите их

Турбощетка не вращается

Возможная причина	Решение
Вращающаяся часть заблокирована крупным мусором	Очистите турбощетку
Вращающаяся часть установлена неправильно	Соберите турбощетку правильно

Пыль высыпается из пылесоса

Возможная причина	Решение
Забился один или несколько всасывающих каналов	Разберите пылесос, проверьте все всасывающие каналы и прочистите их
Пылесборник переполнен	Очистите пылесборник
Пылесборник или фильтр установлен неправильно	Установите пылесборник и фильтр правильно



Посторонний запах из пылесоса при работе

Возможная причина	Решение
Пахнуть может пыль, находящаяся в пылесборнике	Очистите пылесборник
Пылесборник поставили на хранение с неочищенным фильтром	Промойте фильтр
Если в пылесос установить влажный фильтр, он может загнить и начать давать посторонний запах	После промывки фильтра полностью высушите его перед установкой. Не засасывайте пылесосом жидкости
Засосали пахучее вещество	Промойте фильтр и пылесборник

Аккумулятор не держит заряд

Возможная причина	Решение
Недостаточное время зарядки	Полностью зарядите аккумулятор в соответствии с инструкциями в разделе зарядка
Аккумулятор исчерпал свой ресурс	Замените аккумулятор

Горят все лампочки индикатора, но пылесос не работает

Возможная причина	Решение
Проблема с контроллером заряда аккумулятора	Обратитесь в сервисный центр

Если ваша ситуация не отображена выше, пишите нам на адрес info@kitfort.ru, приложив фотографии или видеофайлы, фиксирующие вашу проблему. Пришлите также фотографию наклейки с серийным номером, расположенную на дне или на задней части корпуса устройства.

По вопросам приобретения расходных материалов или аксессуаров пишите нам на info@kitfort.ru.

Технические характеристики

1. Блок питания:
 - вход: AC 100–240 В, 50/60 Гц, 0,5 А
 - выход: DC 26,5 В, 0,55 А
2. Аккумулятор: Li-Ion, 22,2 В, 2,2 А*ч (48,84 Вт*ч)
3. Мощность: 120 Вт
4. Класс защиты от поражения электрическим током:
 - блок питания: II класс
 - пылесос: III класс
5. Время зарядки: 3,5–4,5 часа
6. Время работы:
 - на низкой скорости: 30 мин
 - на высокой скорости: 20 мин
7. Уровень шума: ≤ 70 дБ
8. Емкость пылесборника: 0,5 л
9. Поворот щетки:
 - по вертикали: 90°
 - по горизонтали 180°
10. Размер пылесоса: 240 × 180 × 1100 мм
11. Размер упаковки: 600 × 300 × 185 мм
12. Вес нетто: 2,5 кг
13. Вес брутто: 3,0 кг

Срок службы: 2 года
Срок гарантии: 1 год
Товар сертифицирован



Производитель: Сучжоу Кинбоу Илектрик Эплаенс Ко, Лтд. Флор 2, Билдинг 2, №355, Пуша Роуд, Линьху Таун, Учжун Дистрикт, Сучжоу, Китай.

Импортер: ООО «Аэро-Трейд». 197022, г. Санкт-Петербург, Инструментальная ул., д. 3, лит. X, офис 1.

Страна происхождения: Китай.

Уполномоченная организация для принятия претензий на территории РФ: ООО «Аэро-Трейд». 197022, г. Санкт-Петербург, Инструментальная ул., д. 3, лит. X, офис 1.

Горячая линия производителя: 8-800-775-56-87 (пн-пт с 9:30 до 17:30 по московскому времени), info@kitfort.ru

Адреса сервисных центров вы можете узнать у оператора горячей линии или на сайте kitfort.ru

Требуется особая утилизация. Во избежание нанесения вреда окружающей среде необходимо отделить данный объект от обычных отходов и утилизировать его наиболее безопасным способом, например, сдать в специальные места по утилизации.



Месяц и год изготовления указаны на нижней стороне упаковочной коробки. Производитель имеет право на внесение изменений в дизайн, комплектацию, а также в технические характеристики изделия в ходе совершенствования своей продукции без дополнительного уведомления об этих изменениях.

Условия гарантии

Падение силы всасывания из-за засорения пылесборника или фильтров пылесоса не является гарантийным случаем. Очистка пылесборника и фильтров — это необходимая операция, которую следует проводить регулярно и самостоятельно, как это указано в главе «Чистка и обслуживание пылесоса».

Механическое повреждение корпуса, аксессуаров или составных частей устройства не является гарантийным случаем.

Меры предосторожности

Пожалуйста, внимательно прочтите инструкцию по эксплуатации. Обратите особое внимание на меры предосторожности. Всегда держите инструкцию под рукой.

1. Устройство предназначено для использования в бытовых условиях и может применяться в квартирах, загородных домах, гостиничных номерах, офисах и других подобных местах для непромышленной и некоммерческой эксплуатации.
2. Используйте пылесос только по назначению и в соответствии с указаниями, изложенными в данном руководстве. Нецелевое использование устройства будет считаться нарушением условий надлежащей эксплуатации.
3. Перед подключением блока питания к электрической розетке убедитесь, что параметры электропитания, указанные на нем, совпадают с параметрами используемого источника питания.
4. Для предотвращения поражения электрическим током не погружайте устройство в воду и другие жидкости.
5. Не переносите пылесос, взявшись за шнур питания. Не тяните за шнур питания при отключении вилки от розетки.
6. Не используйте устройство, если шнур питания, вилка или другие части пылесоса повреждены. Во избежание поражения электрическим током не разбирайте устройство самостоятельно — для его ремонта обратитесь к квалифицированному специалисту. Помните, неправильная сборка устройства повышает опасность поражения электрическим током при эксплуатации.
7. Детям, людям с ограниченными физическими, сенсорными или умственными способностями, а также лицам, не обладающим достаточными знаниями и опытом, разрешается пользоваться пылесосом только под контролем лиц, ответственных за их безопасность, или после инструктажа по эксплуатации устройства. Не позволяйте детям играть с пылесосом.
8. Контролируйте работу пылесоса, когда рядом находятся дети или домашние животные.
9. Не оставляйте работающий пылесос без присмотра. Выключите его и отключите от сети, если не используете прибор длительное время или перед проведением обслуживания.

10. Не пытайтесь обойти блокировку включения устройства.
11. Не допускайте падения пылесоса и не подвергайте его ударам.
12. Храните устройство в недоступных детям местах.
13. Используйте только предлагаемые производителем аксессуары или комплектующие. Использование иных дополнительных принадлежностей может привести к поломке устройства или получению травм.
14. Не допускайте контакта шнура с горячими предметами.
15. Не засасывайте пылесосом горящие или дымящиеся предметы такие как, например, сигареты, спички или горячий пепел.
16. Будьте осторожны при уборке на лестнице.
17. Не используйте пылесос без установленных фильтров.
18. Не прикасайтесь к вилке блока питания и пылесосу мокрыми руками.
19. Перед использованием пылесоса освободите рабочую поверхность от разбросанных вещей и шнуров, которые может засосать пылесос.
20. Держите всасывающее отверстие подальше от лица, тела и свободно висящих частей одежды.
21. Не используйте пылесос для всасывания жидкостей.
22. Не включайте пылесос с заблокированными каналами. Выключите пылесос и удалите блокирующие предметы, прежде чем снова запускать пылесос.
23. Перед началом уборки обязательно удалите крупные или острые предметы, которые могут повредить пылезащитный фильтр.
24. Не храните пылесос на высоких полках, чтобы избежать его случайного падения.
25. Не облакачивайтесь и не садитесь на пылесос.
26. Не прислоняйте пылесос к вертикальным поверхностям, он очень неустойчив, поэтому он может упасть и повредиться.

IM-1

Другие товары «Китфорт»

Планетарный миксер КТ-1343

- планетарная система вращения
- мощность: 1000 Вт
- емкость чаши: 5 л
- 2 крюка для более эффективного замеса теста



Чайник КТ-629

- 7 режимов нагрева
- мощность: 1800 Вт
- емкость: 1,5 л
- двойной корпус — не обжигает и сохраняет тепло

Вертикальный пылесос КТ-536

- конструкция «2 в 1», съемный ручной пылесос
- мощность: 120 Вт
- маневренная щетка с подсветкой
- беспроводной



Парогенератор КТ-1003 Паровая швабра

- мощность: 1500 Вт
- емкость резервуара: 0,45 л
- длина шнура: 5 метров



Вертикальный пылесос
КТ-588



Всегда что-то новенькое!

Kitfort — современный и креативный бренд, который предлагает покупателям не только качественные товары по выгодной цене, но и радует подарками, конкурсами и живым интерактивом! Тысячи пользователей следят за нашими обновлениями и розыгрышами в социальных сетях. Присоединяйтесь к нам и вы!

Приветствуем вас в нашей группе «ВКонтакте»! Каждую неделю мы разыгрываем там десятки призов бытовой техники Kitfort. Участвуйте в морских боях, лотереях, творческих конкурсах и делайте репосты. Адрес группы: vk.com/kitfort

Если вы любите смотреть видео, введите в поиске YouTube: «Kitfort Show» и наслаждайтесь веселыми скетчами на нашем канале. В каждом новом выпуске мы разыгрываем самые популярные товары и новинки компании за комментарии от подписчиков. А содержание видеороликов заставит вас от души посмеяться и стать нашим другом и ценителем того, что мы делаем.

Подписывайтесь и будьте в деле вместе с Kitfort!

info@kitfort.ru

8-800-775-56-87