

GINZZU™
WWW.GINZZU.COM

ПЫЛЕСОС С МУЛЬТИЦИКЛОННЫМ ФИЛЬТРОМ

VS427

VS428

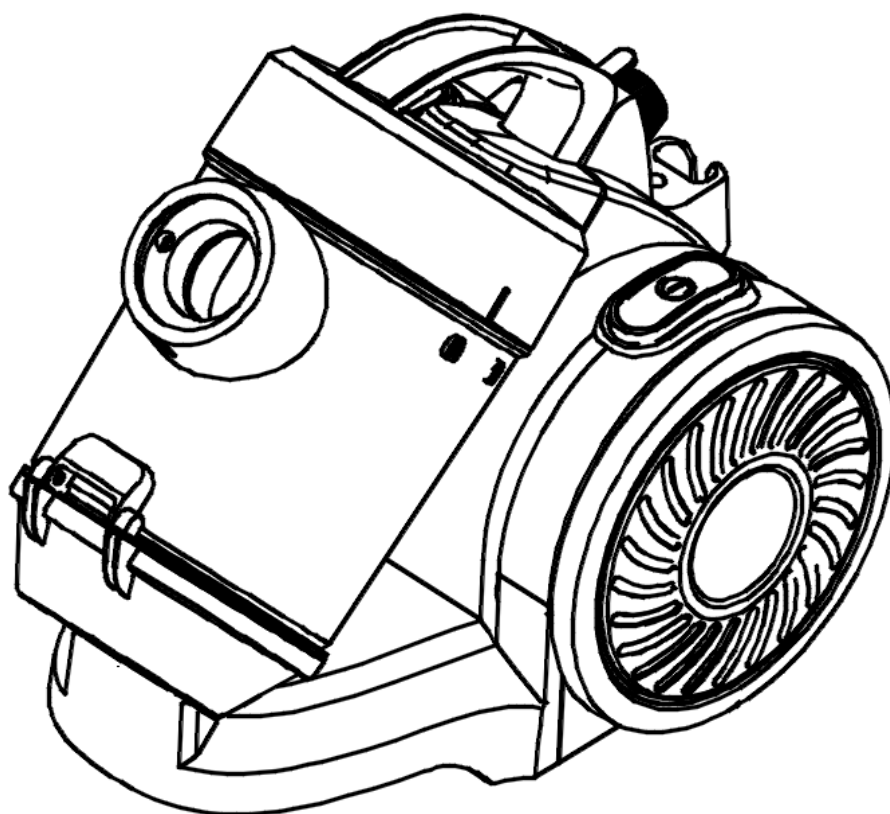

**Полное
руководство пользователя**

M220_027_W

СОДЕРЖАНИЕ

ВВЕДЕНИЕ	2
ОПИСАНИЕ	3
ИНСТРУКЦИЯ ПО БЕЗОПАСНОСТИ	3
ПРЕДУПРЕЖДЕНИЕ	4
СБОРКА	5
ИНСТРУКЦИЯ ПО ПРИМЕНЕНИЮ	6
ОЧИСТКА	7
ИСПОЛЬЗОВАНИЕ НАСАДОК	8
ТЕХНИЧЕСКИЕ ХАРАКТЕРИСТИКИ	9
ТРАНСПОРТИРОВКА И ХРАНЕНИЕ	9
УТИЛИЗАЦИЯ	9

ВВЕДЕНИЕ

Уважаемый покупатель! Благодарим Вас за приобретение пылесоса GINZZU VS427 / VS428.

Использование последних технологических разработок и приверженность высоким стандартам позволяют предложить Вам качественное устройство по доступной цене. Прежде чем начать эксплуатацию устройства, **внимательно прочтите данное Руководство**. Оно поможет Вам разобраться в характеристиках, воспользоваться всеми возможностями пылесоса, не допустить поломок и продлить срок его службы. Сохраняйте Руководство в течение всего срока службы. При передаче устройства третьим лицам обязательно приложите к нему настоящее Руководство.

Данное руководство содержит перечень мер безопасности, несоблюдение которых может представлять угрозу безопасности как для самого устройства, так и для его владельца; привести к травме и повреждению или выходу из строя устройства. Информация об условиях гарантии содержится в Гарантийном талоне, входящем в комплект устройства. Адреса и телефоны авторизованных сервисных центров (далее – АСЦ), производящих техническое обслуживание и ремонт продукции «ГИНЗУ», представлены на веб-сайте www.ginzzu.ru.

В связи с постоянным совершенствованием внешнего вида, конструкции и характеристик продукции, наша компания оставляет за собой право изменять содержание данного руководства без предварительного уведомления.

ОПИСАНИЕ

- A. Держатель шланга
- B. Шланг
- C. Регулятор всасывания
- D. Трубка
- E. Щётка
- F. Соединительный разъём
- G. Контейнер
- H. Кнопка сматывания шнура
(на схеме не видна)
- I. Кнопка ВКЛ/ВЫКЛ

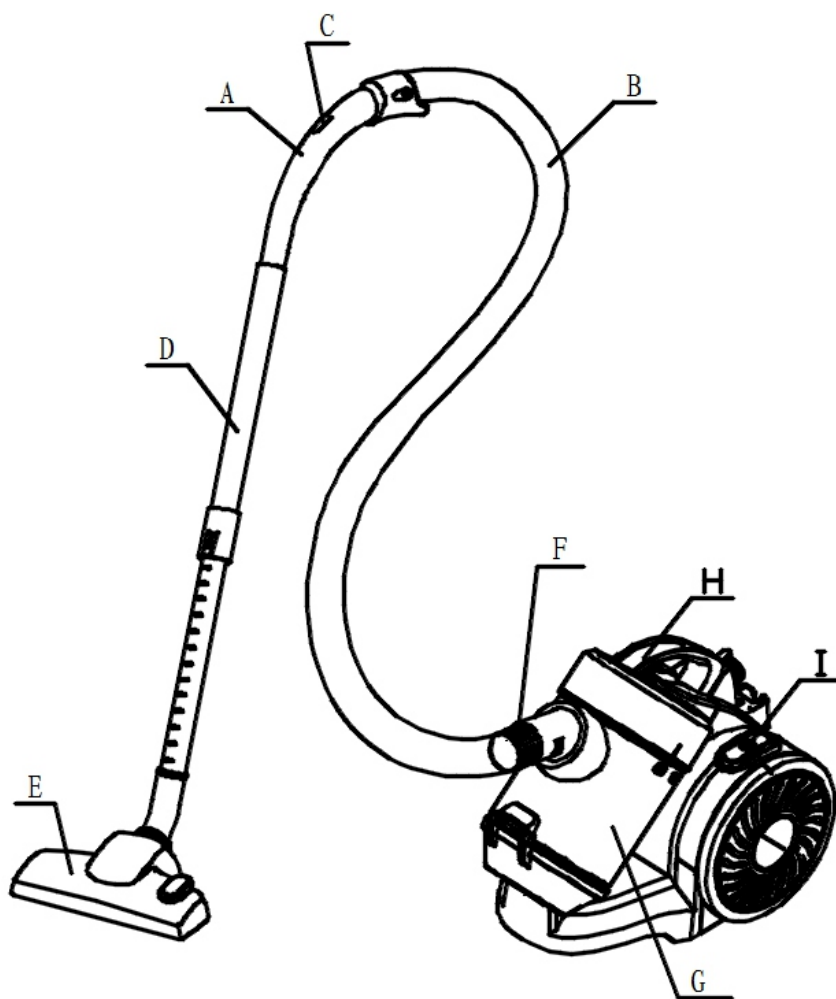

ИНСТРУКЦИЯ ПО БЕЗОПАСНОСТИ

Устройство предназначено только для личного (семейного) использования в бытовых условиях!

Просьба соблюдать меры предосторожности при пользовании пылесосом, включая следующие:

1. Не оставляйте пылесос, включенный в сеть, без присмотра. Отключайте его от сети, когда не планируете использовать, а также при чистке фильтров.
2. Во избежание риска поражения электрическим током, не пользуйтесь пылесосом на улице, во влажных помещениях или на мокрой поверхности.
3. Не позволяйте детям играть с пылесосом. Будьте особо внимательны при пользовании пылесосом рядом с детьми.
4. Следуйте указаниям данного руководства. Используйте только рекомендуемые производителем фильтры и насадки.
5. Не включайте при поврежденном шнуре или вилке. Не пользуйтесь пылесосом, если он был поврежден, находился вне помещения, попал в воду. Обратитесь в сервисную

службу для ремонта или восстановления.

6. Для перемещения пылесоса не тяните за шнур. Следите, чтобы не повредить шнур, закрывая двери, не наматывайте шнур на предметы с острыми гранями или выступами. Не перекачивайте пылесос через шнур. Избегайте контакта шнура с горячими поверхностями.
7. Не тяните за шнур для выключения из розетки. Тяните непосредственно за вилку.
8. Не пользуйтесь пылесосом, если руки – мокрые.
9. Не засовывайте предметы в отверстия на пылесосе. Не пользуйтесь пылесосом, если что-то мешает прохождению воздушного потока. Прочищайте отверстия от ниток, волос, пыли и другого, что может затруднить всасывание.
10. Не собирайте с помощью пылесоса тяжелые или острые предметы (осколки, гвозди, шурупы и т.д. Это может привести к повреждениям.
11. Не собирайте с помощью пылесоса горящие угли, сигареты, спички и другие горячие или горящие предметы.
12. Не включайте пылесос без установленных фильтров.
13. Перед включением в сеть / выключением из сети пылесос должен быть отключен с помощью кнопки “вкл/выкл”.
14. Будьте осторожны при чистке на ступеньках лестницы.
15. Не пользуйтесь пылесосом в присутствии легковоспламеняющихся жидкостей или во взрывоопасных средах. Не допускайте всасывания токсичных веществ (например – отбеливатели, нашатырь, жидкость для прочистки труб и т.д.). Не пользуйтесь пылесосом в помещениях, где хранятся горючие, взрывоопасные или токсичные вещества. Такие как – краски, растворители, средства от моли и т.д.
16. Обесточьте пылесос, когда присоединяете или отсоединяете шланг к всасывающему отверстию. Не позволяйте шнуру перекручиваться во время сматывания.
17. Используйте пылесос только по назначению.
18. Храните в сухом прохладном месте.
19. Не погружайте шланг и щетку в жидкости.
20. Пылесос не предназначен для чистки животных.
21. Сила всасывания вашего пылесоса высока, поэтому держите подальше всасывающие отверстия от тела и одежды.

ПРЕДУПРЕЖДЕНИЕ!

Важно:

Если крупный мусор застрял и мешает потоку всасываемого воздуха, отключите пылесос, прочистите все воздухопроводы. После чего включите пылесос снова.

1. Не пользуйтесь пылесосом в непосредственной близости от нагревательных приборов.
2. Перед включением уберите с пола большие, тяжелые и острые предметы, которые могут повредить пылесос.
3. Если вы заметили, что звук работающего пылесоса сильно изменился, возможно это связано с ухудшением всасывающей способности. Отключите пылесос и прочистите фильтры.

Замечание:

Если шнур поврежден, он должен быть заменен на исправный в сервисной службе или другой уполномоченной организации.

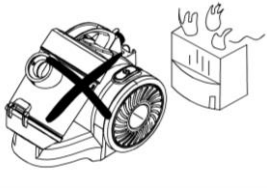
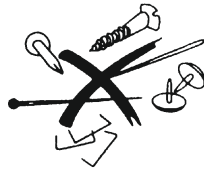
<p>При отключении от сети не тяните за провод. Беритесь за вилку.</p> 	<p>Не переезжайте провод пылесосом.</p> 	<p>Не засасывайте спички, окурки и золу.</p> 
<p>Не пользуйтесь в местах с повышенной влажностью.</p> 	<p>Не располагайте рядом с источниками тепла.</p> 	<p>Не засасывайте острые предметы (иголки, шурупы, скобы и т.д.)</p> 

СБОРКА ПЫЛЕСОСА

Всегда отключайте пылесос от сети при сборке / разборке!

Подсоединение шланга

Вставьте конец шланга в отверстие на контейнере для мусора (как показано на рисунке) до фиксации.

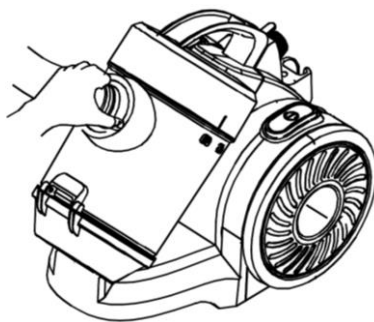

Снятие шланга

Нажмите на кнопку фиксации на конце шланга и выньте шланг из отверстия.

Подсоединение трубы и насадок



Примечание:

Снятие трубы и насадок

Для снятия аккуратно потяните.

Щетка для ковра / пола

Щетка для пола имеет две установки. Для твердого пола (паркетный пол, напольная плитка и т.п.) щетина должна быть выдвинута. Для уборки ковров и матов щетина должна быть убрана в щетку. Для переключения между установками нажмите А или В.

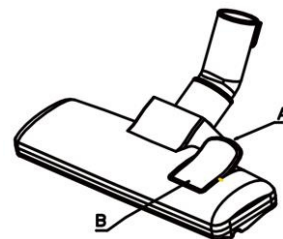

Универсальная щетка: щелевая / для мебели

Универсальная щётка имеет две установки. Для радиаторов, углов и труднодоступных мест щетина должна быть убрана. Для мебели, штор, гардин и тому подобного щетина должна быть выдвинута.

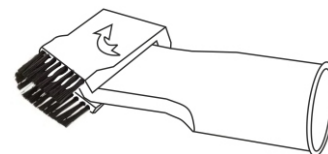

ИНСТРУКЦИЯ ПО ПРИМЕНЕНИЮ

1. Перед началом использования размотайте шнур питания и вставьте вилку в розетку. Оптимальная длина извлечения кабеля – до желтой метки. Не разматывайте шнур далее красной метки, это может привести к его повреждению. Для сматывания шнура нажмите на кнопку сматывания, придерживая при этом провод другой рукой. Если провод до конца не сматывается, потяните слегка на себя и затем опять сматывайте.

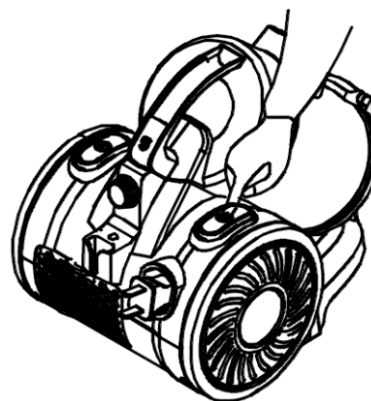
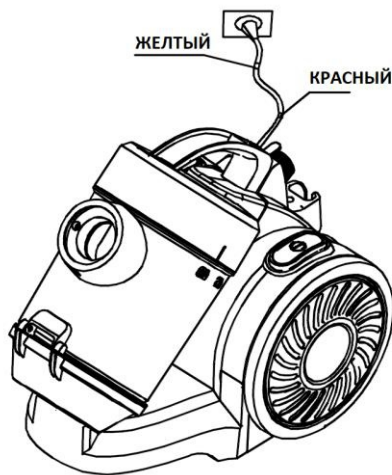

2. Нажмите кнопку включения / выключения.

ОЧИСТКА

Очистка контейнера

1. Отключите пылесос, и отсоедините вилку от розетки.
2. Отсоедините шланг.
3. Нажмите кнопку фиксации контейнера.
4. Снимите контейнер.
5. Для выброса мусора нажмите кнопку открывания контейнера в нижней части.

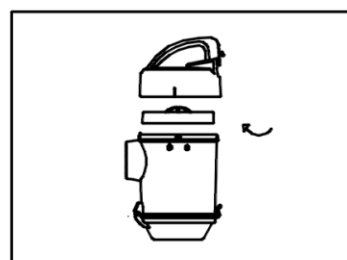
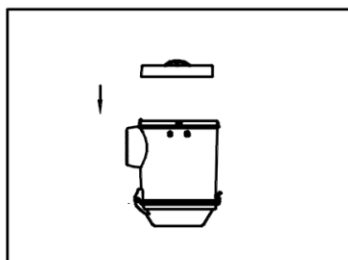
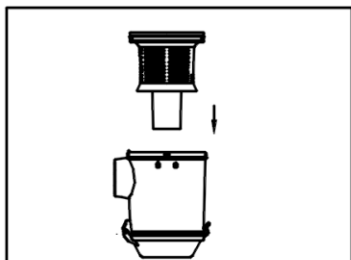
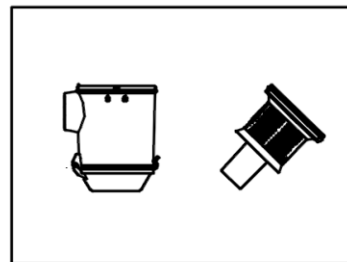
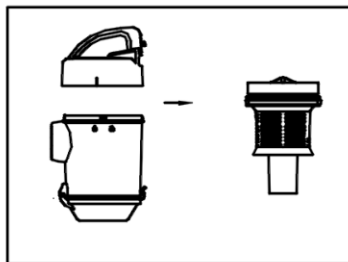
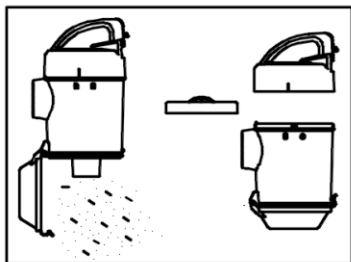
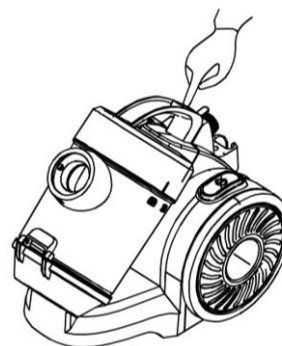

Очистка моторного фильтра

1. Моторный фильтр необходимо чистить по мере загрязнения (чтобы избежать потери мощности).
2. Достаньте его, промойте под душем. Просушите в течение 24 часов в проветриваемом месте, но не рядом с источниками тепла. После просушки установите обратно.
3. Внимание! Не используйте пылесос без моторного фильтра.

Очистка выходного фильтра

1. Нажмите на защелку на крышке фильтра и снимите ее.
2. Извлеките фильтр для чистки / замены.
3. Со временем материал фильтра забивается пылью. Это нормально и не сильно влияет на эффективность фильтра. Если все-таки запыленность фильтра влияет на работу пылесоса, достаньте его, промойте холодной водой под душем. Просушите в течение 24 часов в проветриваемом месте, но не рядом с источниками тепла. После просушки установите обратно.
4. Важно! Никогда не мойте HEPA фильтр мылом и другими моющими средствами.

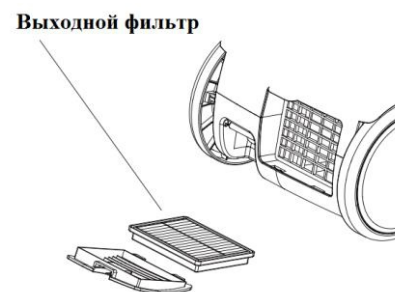

ИСПОЛЬЗОВАНИЕ НАСАДОК

Щетка для ковра / пола

Для твердого пола (паркетный пол, напольная плитка и т.п.) щетина должна быть выдвинута.

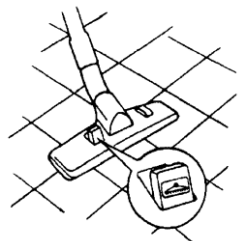

Для уборки ковров и матов щетина должна быть убрана в щетку.

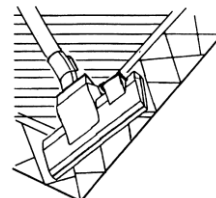

Универсальная щетка: щелевая / для мебели

Для радиаторов, углов и труднодоступных мест щетина должна быть убрана.

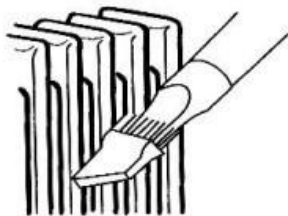

Для мебели, штор, гардин и тому подобного щетина должна быть выдвинута.



ВНИМАНИЕ!

Регулярно очищайте щетку.

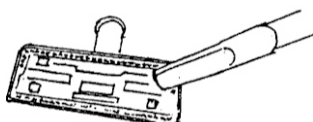

После использования

Вы можете закрепить трубу с щёткой в подставке на пылесосе.

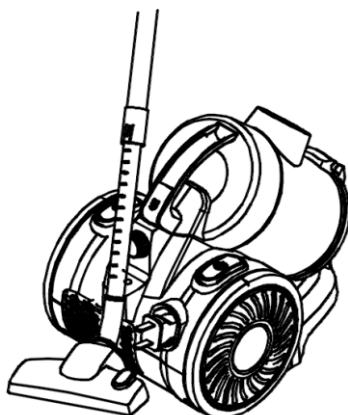

ТЕХНИЧЕСКИЕ ХАРАКТЕРИСТИКИ

Модель	VS427	VS428
Мощность	1500 Вт	1700 Вт
Напряжение питания	220-240 В	
Частота тока	50-60 Гц	
Трубка	Пластиковая сборная	Металлическая телескопическая

ТРАНСПОРТИРОВКА и ХРАНЕНИЕ

В упакованном виде устройство может транспортироваться в крытых транспортных средствах любого вида и храниться в закрытых помещениях в соответствии с ГОСТ 15150-69 с защитой от непосредственного воздействия атмосферных осадков, солнечного излучения и механических повреждений.

УТИЛИЗАЦИЯ

Утилизация устройств, потерявших потребительские свойства, осуществляется в соответствии с действующим законодательством.

За более подробной информацией об утилизации обращайтесь к местным властям.

Дата производства:

смотрите расшифровку серийного номера устройства на www.ginzzu.com/date



СЕРТИФИКАТ СООТВЕТСТВИЯ № ЕАЭС RU С-СН.ВЕ02.В.00794/19 Орган по сертификации: ООО «Глобальное Соответствие» РФ, 121596, г. Москва, ул. Горбунова, д. 2, стр. 3, этаж 9, пом. II, оф. 125. Соответствует требованиям: ТР ТС 020/2011 «Электромагнитная совместимость технических средств»; ТР ТС 004/2011 «О безопасности низковольтного оборудования» Срок действия: с 14.06.2019 по 13.06.2024

S44

ПРОИЗВОДИТЕЛЬ: Гинзу Технолоджи Лимитед, Китай г.Шеньжень, район Лонган, Кензи, Лонгтьен, Инжан, Индустриальная зона АЗ
Гарантия 1 год. Срок службы 5 лет.

M49

ИМПОРТЕР: ООО "ГИНЗУ"
125502, Россия, г. Москва,
ул. Лавочкина, д.19, стр. 3

135



**Ginzzu
Technology Limited**
WWW.GINZZU.COM

Copyright © Ginzzu Technology Limited. All rights reserved. All brand names are registered trademarks of their respective owners. Specifications are subject to change without prior notice.