

Жёсткая вода вызывает появление минеральных отложений в рабочей камере (4) и в резервуаре (3), что приводит к ухудшению работы прибора. Во избежание этого:

- используйте воду, прошедшую очистку бытовым фильтром, кипячёную и отстоянную воду. Если водопроводная вода жёсткая, то рекомендуется смешивать её с дистиллированной водой в соотношении 1:1. При очень жёсткой воде смешивайте её с дистиллированной водой в соотношении 1:2 или используйте только дистиллированную воду.
- Меняйте воду в резервуаре (3) два раза в неделю.
- Тщательно промывайте рабочую камеру (4) и резервуар (3) раствором нейтрального моющего средства два раза в неделю.
- Для очистки «распылителя» капните на него 5-10 капель очищающего средства, подождите приблизительно 10-15 минут. Мягкой щёткой удалите налёт с поверхности «распылителя», после чего промойте рабочую камеру (4) раствором нейтрального моющего средства.
- Сполосните несколько раз рабочую камеру (4) и резервуар (3). Протрите рабочую камеру (4) мягкой тканью.
- Корпус увлажнителя (6) протирайте мягкой слегка влажной тканью, после чего вытрите насухо.

- Для удаления загрязнений используйте нейтральные чистящие и моющие средства, не используйте металлические щётки, абразивные чистящие средства и растворители.
- По мере загрязнения снимайте и очищайте решётку воздухозаборника (8) и фильтр (7).

Примечания:

- не погружайте корпус (6) увлажнителя в воду или в любые другие жидкости.
- не используйте для чистки «распылителя» абразивные чистящие средства и растворители.
- в качестве очищающего средства для «распылителя» можно использовать средство для удаления накипи в чайниках, строго соблюдая рекомендации в инструкции по использованию данного средства.

ХРАНЕНИЕ

- Прежде чем убрать прибор на хранение, слейте воду из резервуара (3) и убедитесь, что рабочая камера (4) и «распылитель» – сухие.
- Запрещено хранить прибор при наличии воды в резервуаре (3) или в рабочей камере (4).
- Храните увлажнитель в сухом прохладном месте, недоступном для детей и людей с ограниченными возможностями.

УСТРАНЕНИЕ НЕИСПРАВНОСТЕЙ

Неисправность	Возможные причины	Устранение неисправностей
Нет «пара»	Неправильное подключение устройства	Проверьте, вставлена ли вилка сетевого шнура в розетку.
	Устройство не включено	Включите устройство, нажав кнопку (15).
	Нет воды или недостаточно воды в резервуаре	Залейте в резервуар достаточное количество воды.
Посторонний запах во время работы	Первое использование	Отключите устройство от электросети. Снимите резервуар, снимите крышку, слейте воду из резервуара для воды, поместите резервуар в прохладное сухое место на 12 часов.
	Грязная или застоявшаяся вода	Отключите устройство от электросети, снимите резервуар, снимите крышку, слейте воду из резервуара для воды, проведите чистку резервуара (как описано в разделе «Чистка и уход»), залейте в него чистую воду.
Посторонний шум	Неправильно установлен резервуар для воды	Проверьте правильность установки резервуара для воды.
	Недостаточно воды в резервуаре	Залейте в резервуар достаточное количество воды.
	Устройство размещено на неровной поверхности	Разместите устройство на ровной устойчивой поверхности.

КОМПЛЕКТ ПОСТАВКИ

Увлажнитель – 1 шт.
Инструкция – 1 шт.

ТЕХНИЧЕСКИЕ ХАРАКТЕРИСТИКИ

Электропитание: 220-240 В ~ 50/60 Гц
Номинальная потребляемая мощность: 23 Вт
Ёмкость резервуара для воды: 3,8 л
Расход воды: ≥ 300 мл/ч
Площадь увлажнения: до 20 м²

УТИЛИЗАЦИЯ



В целях защиты окружающей среды, после окончания срока службы прибора и элементов питания (если входят в комплект), не выбрасывайте их вместе с обычными бытовыми отходами, передайте прибор и элементы питания в специализированные пункты для дальнейшей утилизации.

Отходы, образующиеся при утилизации изделий, подлежат обязательному сбору с последующей утилизацией в установленном порядке.

Для получения дополнительной информации об утилизации данного продукта обратитесь в местный муниципалитет, службу утилизации бытовых отходов или в магазин, где Вы приобрели данный продукт.

RUS

Дата производства изделия указана в серийном номере на табличке с техническими данными. Серийный номер представляет собой одиннадцатизначное число, первые четыре цифры которого обозначают дату производства. Например, серийный номер 0606xxxxxx означает, что изделие было произведено в июне (шестой месяц) 2006 года.



ЗАПРЕЩЕНО УТИЛИЗИРОВАТЬ С БЫТОВЫМ МУСОРОМ. ОБРАТИТЕСЬ НА СООТВЕТСТВУЮЩИЙ ПУНКТ ПЕРЕРАБОТКИ ЭЛЕКТРИЧЕСКОГО И ЭЛЕКТРОННОГО ОБОРУДОВАНИЯ.



АУДИО-ВИДЕО И БЫТОВАЯ ТЕХНИКА

VT-2343

Увлажнитель

Инструкция по эксплуатации

RUS Инструкция по эксплуатации

1

Производитель сохраняет за собой право изменять дизайн, конструкцию и технические характеристики, не влияющие на общие принципы работы устройства, без предварительного уведомления, из-за чего между инструкцией и изделием могут наблюдаться незначительные различия. Если пользователь обнаружил такие несоответствия, просим сообщить об этом по электронной почте info@vitek.ru для получения обновленной версии инструкции.

Срок службы устройства – 3 года



Данное изделие соответствует всем требуемым европейским и российским стандартам безопасности и гигиены.

ИЗГОТОВИТЕЛЬ: СТАР ПЛЮС ЛИМИТЕД (STAR PLUS LIMITED)

МЕСТОНАХОЖДЕНИЕ И ПОЧТОВЫЙ АДРЕС ДЛЯ СВЯЗИ: ЮНИТ БИ ЭНД СИ, 15Й ЭТАЖ, КЭЙСИ АБЕРДИН ХАУС, №38, ХЕНГ ИП РОУД, ВОНГ ЧУК ХАНГ, ГОНКОНГ, КНР

ИМПОРТЕР: ООО «ВИТЕК.РУС»

МЕСТОНАХОЖДЕНИЕ И ПОЧТОВЫЙ АДРЕС ДЛЯ СВЯЗИ:

117209, РФ, Г. МОСКВА, СЕВАСТОПОЛЬСКИЙ ПР-КТ, Д. 28, КОРП. 1.

www.vitek.ru

ТЕЛЕФОН ДЛЯ СПРАВОК: 8-800-100-18-30

СДЕЛАНО В КНР

www.vitek.ru



рис. 1





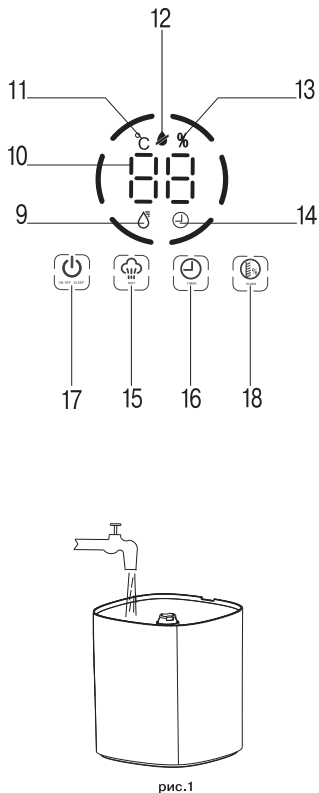
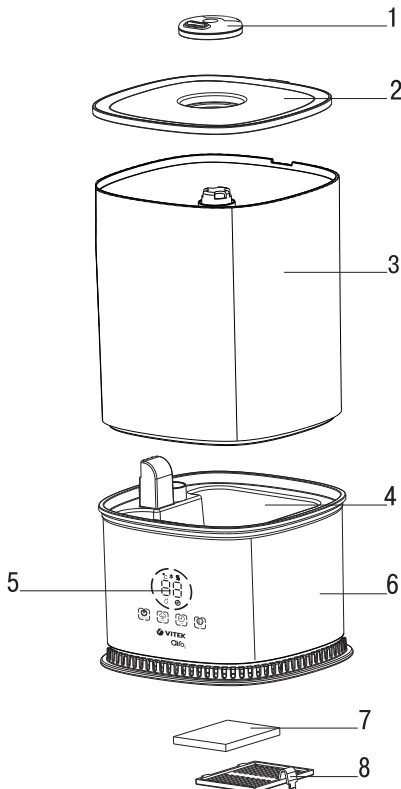

РУССКИЙ

УВЛАЖНИТЕЛЬ VT-2343

Недостаточная влажность в помещении негативно сказывается на здоровье человека, домашних животных, растениях и предметах мебели. Рекомендуемый комфортный уровень относительной влажности воздуха в помещениях составляет от 40% до 60%. Увлажнитель позволит улучшить качество воздуха в помещении.

ОПИСАНИЕ

1. Сопло
 2. Крышка резервуара для воды
 3. Резервуар для воды
 4. Рабочая камера с «распылителем»
 5. Панель управления и дисплей
 6. Корпус
 7. Фильтр
 8. Съёмная решётка фильтра
- Панель управления и дисплей**
9. Символ поддержания установленной влажности
 10. Цифровые значения температуры/времени работы таймера/установленной влажности
 11. Символ температуры
 12. Символ окончания воды в резервуаре
 13. Символ процентного значения относительной влажности
 14. Символ работы таймера
 15. Кнопка включения/выключения/регулировки интенсивности выхода «пара» «»
 16. Кнопка установки времени работы таймера «»
 17. Кнопка включения/выключения «ночного режима» работы «»
 18. Кнопка установки относительной влажности в помещении «»

МЕРЫ БЕЗОПАСНОСТИ

Перед началом эксплуатации электроприбора внимательно прочитайте настоящее руководство по эксплуатации и сохраните его для использования в качестве справочного материала. Используйте устройство только по его прямому назначению, как изложено в данном руководстве. Неправильное обращение

с устройством может привести к его поломке, причинению вреда пользователю или его имуществу.

- Перед включением убедитесь, что напряжение электрической сети соответствует рабочему напряжению устройства.
- Устанавливайте устройство на ровной влагостойкой поверхности. Расстояние до стен, других предметов мебели и интерьера должно быть не менее 30 см.
- Запрещается устанавливать устройство на напольные покрытия с длинным ворсом.
- Не размещайте увлажнитель в местах, подверженных воздействию прямых солнечных лучей, высоких температур, вблизи компьютеров или чувствительной электронной техники.
- Запрещается использовать устройство вне помещений.
- Используйте только те съёмные детали, которые входят в комплект поставки.
- Не включайте устройство без воды и отключайте его, как только в резервуаре закончится вода.
- Не используйте газированную или загрязнённую воду, а также парфюмерные добавки.
- Температура используемой воды не должна превышать +40°C.
- Не включайте устройство без установленного резервуара для воды.
- Отключайте устройство от электросети перед снятием резервуара для воды.
- Не накрывайте устройство.
- Не закрывайте имеющиеся отверстия на корпусе устройства и не допускайте попадания в них посторонних предметов.
- Не погружайте корпус устройства, сетевой шнур либо вилку сетевого шнура в воду или другие жидкости.
- Во время работы устройства не перемещайте и не наклоняйте его, а также не снимайте резервуар для воды.
- Обязательно отключайте устройство от сети и выливайте воду из резервуара и рабочей камеры во время чистки или если вы не пользуетесь увлажнителем.
- Прежде чем перенести устройство в другое место, отключите его от электросети и слейте воду из резервуара для воды

и рабочей камеры. При переноске устройства держите его обеими руками за корпус.

- Не прикасайтесь к вилке сетевого шнура мокрыми руками.
- Регулярно проводите чистку устройства.
- Не разрешайте детям прикасаться к корпусу устройства и к сетевому шнуру во время работы устройства.
- Данное устройство не предназначено для использования детьми.
- Прибор не предназначен для использования лицами (включая детей) с пониженными физическими, психическими и умственными способностями или при отсутствии у них опыта или знаний, если они не находятся под контролем или не проинструктированы об использовании прибора лицом, ответственным за их безопасность.
- Осуществляйте надзор за детьми, чтобы не допустить использования устройства в качестве игрушки.
- Из соображений безопасности детей не оставляйте полиэтиленовые пакеты, используемые в качестве упаковки, без присмотра.

Внимание! Не разрешайте детям играть с полиэтиленовыми пакетами или упаковочной плёнкой. Опасность удушья!

- Отключая устройство от электросети, никогда не дергайте за сетевой шнур, возьмитесь за сетевую вилку и аккуратно извлеките её из электрической розетки.
- При повреждении шнура питания его замену во избежание опасности должны производить изготовитель, сервисная служба или подобный квалифицированный персонал.
- Запрещается самостоятельно ремонтировать прибор. Не разбирайте прибор самостоятельно, при возникновении любых неисправностей, а также после падения устройства выключите его из электрической розетки и обратитесь в любой авторизованный (уполномоченный) сервисный центр по контактным адресам, указанным в гарантийном талоне и на сайте www.vitek.ru.
- Перевозите устройство только в заводской упаковке.
- Храните устройство в местах, недоступных для детей и людей с ограниченными возможностями.

УСТРОЙСТВО ПРЕДНАЗНАЧЕНО ТОЛЬКО ДЛЯ БЫТОВОГО ИСПОЛЬЗОВАНИЯ В ЖИЛЫХ ПОМЕЩЕНИЯХ, ЗАПРЕЩАЕТСЯ КОММЕРЧЕСКОЕ ИСПОЛЬЗОВАНИЕ И ИСПОЛЬЗОВАНИЕ УСТРОЙСТВА В ПРОИЗВОДСТВЕННЫХ ЗОНАХ И РАБОЧИХ ПОМЕЩЕНИЯХ.

ПЕРЕД ПЕРВЫМ ИСПОЛЬЗОВАНИЕМ

После транспортировки или хранения устройства в холодных (зимних) условиях необходимо выдержать его при комнатной температуре не менее трёх часов.







Внутри увлажнителя могут находиться следы от воды – это нормальное явление, так как устройство проходило контроль качества.

- Распакуйте увлажнитель, удалите упаковочные материалы и любые рекламные наклейки, мешающие работе устройства. Осмотрите устройство на предмет повреждений. При наличии повреждений не включайте увлажнитель.
- Перед включением в сеть убедитесь, что напряжение электрической сети соответствует рабочему напряжению прибора.
- Устройство предназначено для работы от сети переменного тока с частотой 50 Гц или 60 Гц, для работы устройства при требуемой номинальной частоте никакая настройка не требуется

Примечания:

- используйте увлажнитель при температуре в помещении от +10°C до +40°C и относительной влажности менее 80%.
- температура используемой воды не должна быть выше +40°C.

ИСПОЛЬЗОВАНИЕ УВЛАЖНИТЕЛЯ ВОЗДУХА

- Снимите сопло (1) и крышку (2).
- Снимите резервуар (3) с корпуса (6).
- Наполните резервуар (3) необходимым количеством воды (рис. 1).
- Установите на место сначала наполненный водой резервуар (3), крышку (2), а затем – сопло (1).
- Подождите некоторое время, пока рабочая камера (4) заполнится водой.
- Вставьте вилку сетевого шнура в электрическую розетку.
- Включите устройство, прикоснувшись к кнопке (15) «», при этом прозвучит звуковой сигнал, устройство включится на интенсивности выхода «пара» 1 «», на дисплее отобразятся цифровые символы температуры воздуха в помещении (10), символ температуры (11). Символы интенсивности выхода «пара» и цифровые символы температуры воздуха в помещении будут попеременно отображаться на дисплее.
- Повторными нажатиями кнопки (15) «», меняется интенсивность выхода «пара», при этом на дисплее отображаются символы «», «», «», последующие нажатие кнопки (15) «» выключает увлажнитель.
- Извлеките вилку сетевого шнура из электрической розетки.

Примечания:





- кнопки выбора и установки режимов работы сенсорные, для включения нужного режима работы, к кнопке достаточно прикоснуться.
- каждое нажатие кнопки подтверждается звуковым сигналом.

– показания температуры и относительной влажности воздуха в помещении могут несколько отличаться от показаний другого термометра и гигрометра.

– сквозняки или другие воздушные потоки могут существенно влиять на показания температуры и влажности воздуха в помещении.



КНОПКИ УПРАВЛЕНИЯ РЕЖИМАМИ РАБОТЫ

Кнопка включения/выключения/интенсивности выхода «пара» (15)



- Прикоснитесь к кнопке (15) «» для включения устройства.
- Последовательно прикасаясь к кнопке (15) «», Вы можете выбрать интенсивность выхода «пара», интенсивность выхода «пара» отображается на дисплее символами:
 - «» – низкая интенсивность,
 - «» – средняя интенсивность,
 - «» – высокая интенсивность.

– Последующие нажатие кнопки (15) «» выключает увлажнитель.

Кнопка установки времени работы таймера (16)



- Последовательно прикасаясь к кнопке (16) «», Вы можете установить время работы таймера в диапазоне от 1 до 12 часов (с шагом 1 час), установленное время работы таймера отображается на дисплее цифровыми символами (10) и символом (14).
- По достижении установленного времени устройство выключится.
- Для отключения таймера прикасаясь к кнопке (16) «» до тех пор, пока на дисплее не отобразятся цифровые символы температуры (10) в помещении и символ (11).

Кнопка включения/выключения ночного режима (17)

- Прикоснитесь к кнопке (17) «» для включения ночного режима, при этом дисплей погаснет.
- Для отключения ночного режима, прикоснитесь к кнопке (17) «» ещё раз.

Примечание: – в ночном режиме работы, устройство будет работать с установленной интенсивностью выхода «пара», а подсветка дисплея не будет мешать Вам во время сна.

Кнопка установки относительной влажности воздуха (18)

- Относительная влажность – это отношение массовой доли водяного пара в воздухе к максимальной возможной при данной температуре, относительная влажность измеряется в процентах и обозначается, например, «45%».
- Атмосферный воздух всегда содержит водяной пар, процент которого зависит от метеорологических условий, чем выше температура, тем больше воздух удерживает водяного пара. Когда холодный воздух нагревается до комфортной температуры зимой, относительный процент водяного пара падает, это и есть относительная влажность.
- Для поддержания комфортных условий в помещении, необходимо искусственное добавление воды или водяного пара в окружающий воздух – для этого и необходим увлажнитель воздуха.
- Комфортная относительная влажность для человека «45-65%»; в профилактических и лечебных целях «40-55%»; для мебели, музыкальных инструментов и библиотек рекомендуется поддерживать относительную влажность воздуха «40-60%».
- Включите увлажнитель и установите необходимый уровень интенсивности выхода «пара».
 - Последовательно прикасаясь к кнопке (18) «», Вы можете установить желаемый уровень относительной влажности в помещении в диапазоне от 40% до 90% с шагом 5%, уровень влажности отображается на дисплее цифровыми символами (10) и символом (13).
 - При достижении установленного уровня влажности, подача «пара» выключится, символ (13) погаснет, на дисплее будут периодически отображаться цифровые символы температуры воздуха и установленной влажности, при уменьшении уровня влажности воздуха подача «пара» включится, символ (13) загорится.
 - Для отключения режима поддержания установленной влажности, один раз прикоснитесь к кнопке (15) «», при этом на дисплее будут периодически загораться цифровые символы (10) температуры в помещении, символ (11) и символы интенсивности выхода «пара».
- Индикация недостаточного количества воды**
- Когда в резервуаре (3) закончится вода, устройство отключится, прозвучат звуковые сигналы, и на дисплее будет мигать красным цветом символ окончания воды в резервуаре (12).
 - Выключите устройство, прикоснувшись к кнопке (15) «», снимите сопло (1), крышку (2) и резервуар (3). Наполните резервуар (3) водой (см. раздел «Использование увлажнителя воздуха»). Установите на корпус увлажнителя (6) сначала наполненный водой резервуар (3), крышку (2), а затем – сопло (1).
 - Включите устройство для дальнейшей эксплуатации.

ЧИСТКА И УХОД

ПРЕДУПРЕЖДЕНИЕ! Обязательно выключайте прибор и отключайте его от электросети перед чисткой.