

Руководство пользователя

Xiaomi Mijia Smart Sonic Electric Toothbrush

Перевод: ALEX@!



Важное примечание

Заявление

Этот продукт может быть использован в первый раз при зуде или небольшом кровотечении. Это потому, что десны не привыкли к эффективной очистке, Это явление обычно останавливается в течение 1-2 недель. Если более 2 недель, то следует прекратить использовать зубную щетку и обратиться к стоматологу.

Предупреждение

- 1 Если у вас есть стоматологическая коррекция, стоматологический ремонт, зубные имплантаты и т. д., то пожалуйста, используйте под руководством стоматолога.
- 2 Звуковая электрическая зубная щетка соответствует стандарту безопасности электромагнитного устройства. По любым проблемам, связанным с кардиостимулятором или другим устройством имплантации, Обратитесь к производителю или изготовителю имплантационного устройства.
- 3 Этот продукт предназначен только для очистки зубов, десен и языка! Прекратите использование, если вы чувствуете какой-либо дискомфорт или боль и обратитесь к врачу.

Меры предосторожности

- 1 Не погружайте подставку в воду или любую другую жидкость.
- 2 После очистки убедитесь, что подставка для зарядки полностью сухая и подключена к источнику питания.
- 3 Этот продукт содержит встроенную перезаряжаемую батарею. Не допускайте ее нагревания.
- 4 Не ударяйте и не бросайте продукт, если изделие из-за столкновения и падения вызвало повреждение продукта, прекратите использование.
- 5 Не разбирайте и не ремонтируйте продукт самостоятельно.

Важно

- 1 Перед использованием изделия проверьте наличие значительных повреждений, таких как повреждение или серьезный сбой. Не используйте изделие при наличии повреждений.
- 2 Перед подключением источника питания убедитесь, что напряжение местного питания соответствует напряжению, указанному на продукте.
- 3 Зарядная станция имеет какое-либо повреждение, не используйте.
- 4 Если на продукте (ручка зубной щетки, щетка) есть какие-либо признаки повреждения, то прекратите использовать.
- 5 Зарядная база не может находиться в условиях высокой температуры (на открытом воздухе).
- 6 Не используйте ванную комнату при использовании зубной щетки.

Напоминание

- 1 Не делитесь насадкой щетки с другими.
- 2 Не наматывайте шнур питания на зарядную подставку при подаче питания.
- 3 Не кладите металлические предметы на зарядное основание при подаче питания.

1. Введение

Приводной вал

Защитная крышка
приводного вала

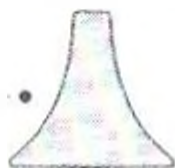

Зубная щетка

Кнопка
переключения
режимов
(включение / выключение питания,
переключение режимов)

Стандартный
режим
Мягкий режим
Индивидуальная
настройка

Индикаторы

Индикатор питания / Bluetooth



Сменная
насадка

Макулатура



Защитный
колпачек

Цветное кольцо
(легко различимое)



Базовая станция



2. Использование

Советы

Этот продукт может быть использован в первый раз при зуде или небольшом кровотечении. Это связано с тем, что десны не привыкли к этой эффективной очистке, поэтому рекомендуется использовать зубную щетку. Настройте передачу и используйте период времени после переключения, что позволяет использовать плавный переход ручной зубной щетки к акустической электрической зубной щетке. Это явление, как правило, останавливается через 1-2 недели, если это происходит более 2 недель, следует прекратить использование зубной щетки и обратиться к стоматологу.

а. Установка сменной насадки

Установите насадку, на ручку зубной щетки, и убедитесь, что между этими двумя частями имеется зазор (зазор заключается в том, чтобы головка зубной щетки в процессе высокочастотной вибрации не касалась ручки зубной щетки, это поможет двигателю работать более эффективно)

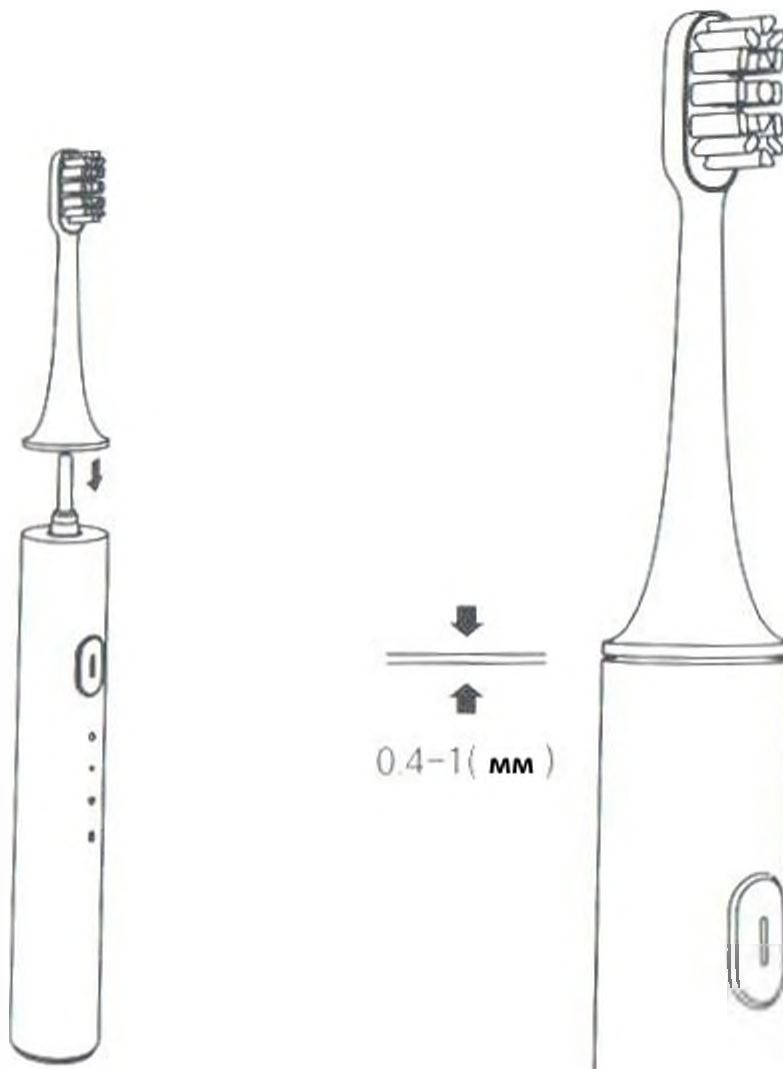

b. Установка и замена цветного кольца

- «В соответствии с собственными предпочтениями, чтобы установить различные цвета кольца».
- Снимите цветное кольцо: левая рука держит зубную щетку и большой палец с задней стороны зубной щетки (текстура, правый указательный палец относительно нижней части вентиляционного отверстия, с помощью пальцев ногтей. Вставьте цветное кольцо и ручку на зазоре, чтобы немного потянуть за цветное кольцо.
- Установите цветное кольцо: пряжку цветного кольца до цветного кольца на трех структурах пряжки и ручку соответствующего. Положение защелки совпадает с формой двух треугольных фигур сверху и вынуждено прижиматься.

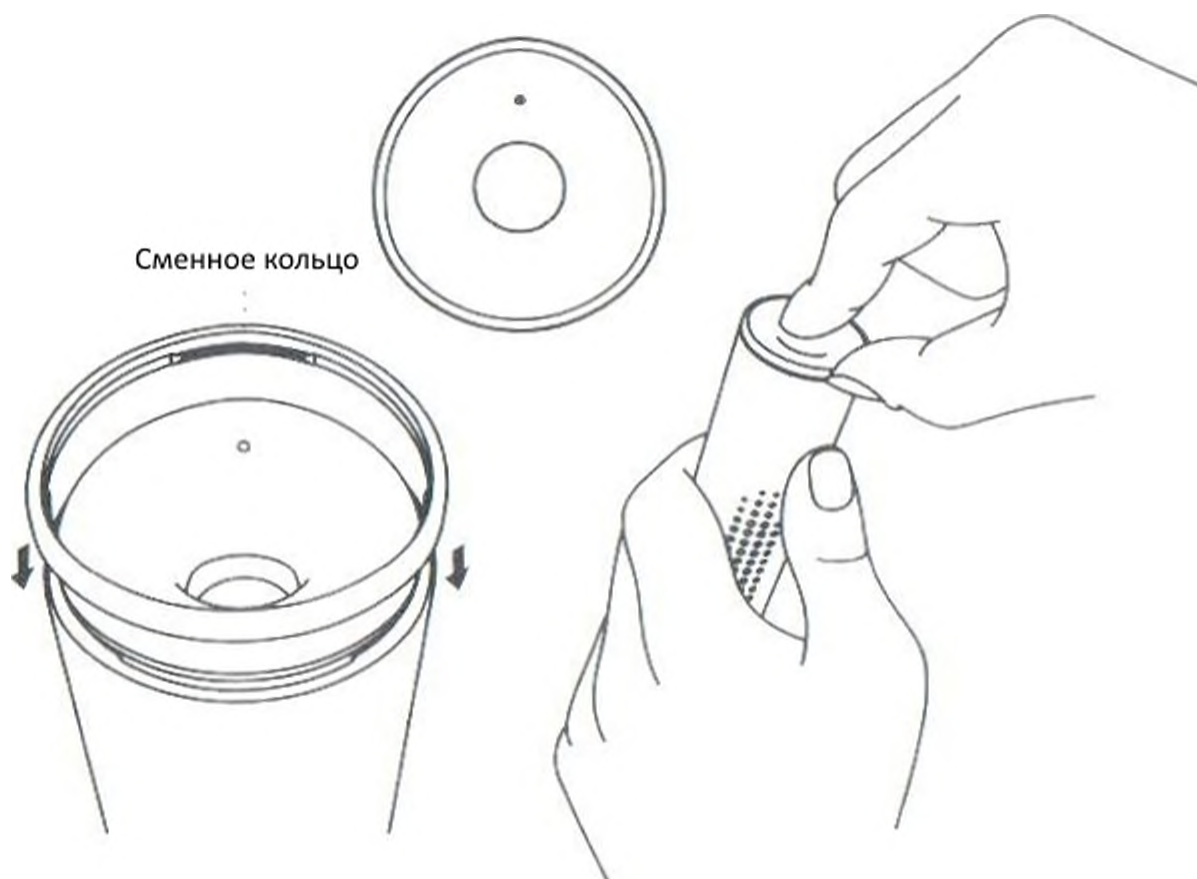

c. Нанесение зубной пасты

Сожмите упаковку зубной пасты. Нанесите необходимое количество зубной пасты на головку щетки.



d. Функции кнопки питания

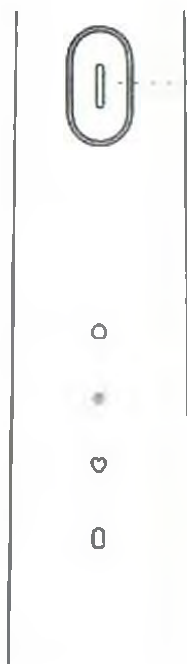

Включение / выключение питания / переключение режимов

- Включение: короткое нажатие кнопки
- Переключатель режимов: в режиме включения питания нажмите, чтобы переключить режим
- Пауза: длительное нажатие паузы в течение 1 секунды. Пауза автоматически отключается после 30 секунд без операции
- Выключение: переключитесь на  настраиваемых устройств, снова включите режим, чтобы выключить.
- В случае особых обстоятельств: нажмите и удерживайте 12 секунд, чтобы восстановить заводские настройки (чтобы предотвратить ошибки данных, пожалуйста, незамедлительно синхронизируйте по Bluetooth с телефоном)

e. Правильная чистка

- Держите щетинки под 45° к зубам и медленно перемещайте щетку
- Переключить режим можно прямо во время чистки
- В процессе чистки каждые 30 секунд будет происходить небольшая пауза, предполагающая, что вы меняете положение чистки
- Использование щетки не является активной паузой после автоматического завершения режима чистки (режим чистки может быть установлен в конце приложения)

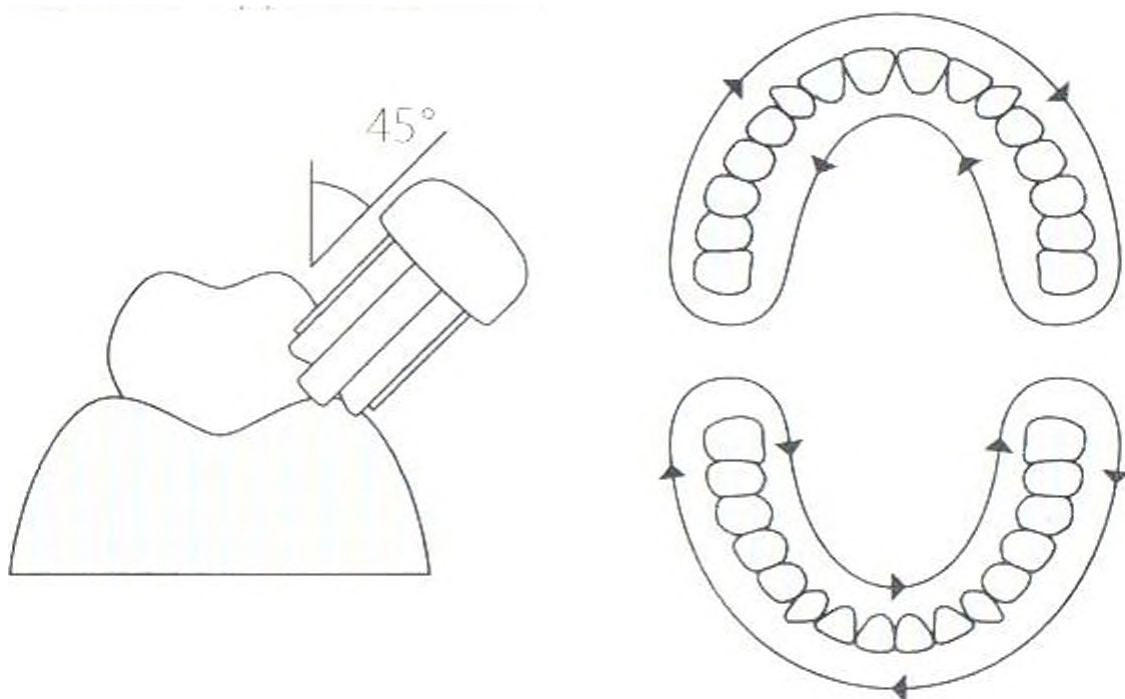

f. Очистка щетки

- После чистки зубов промойте щетку под струей воды
- После завершения очистки наденьте защитный колпачек, чтобы защитить щетку чистой и гигиеничной

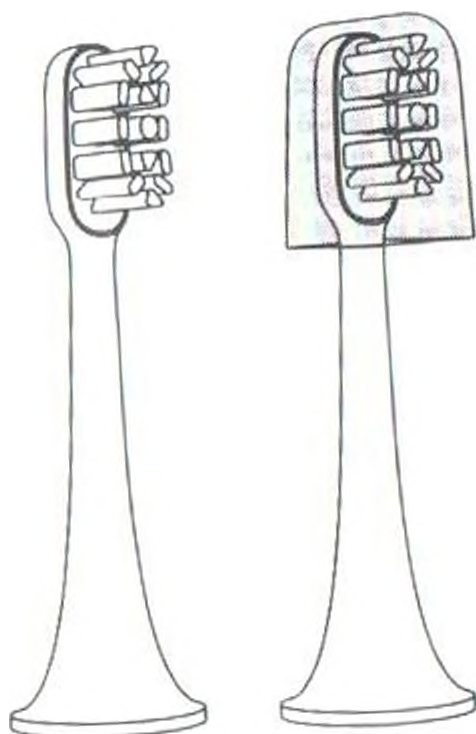
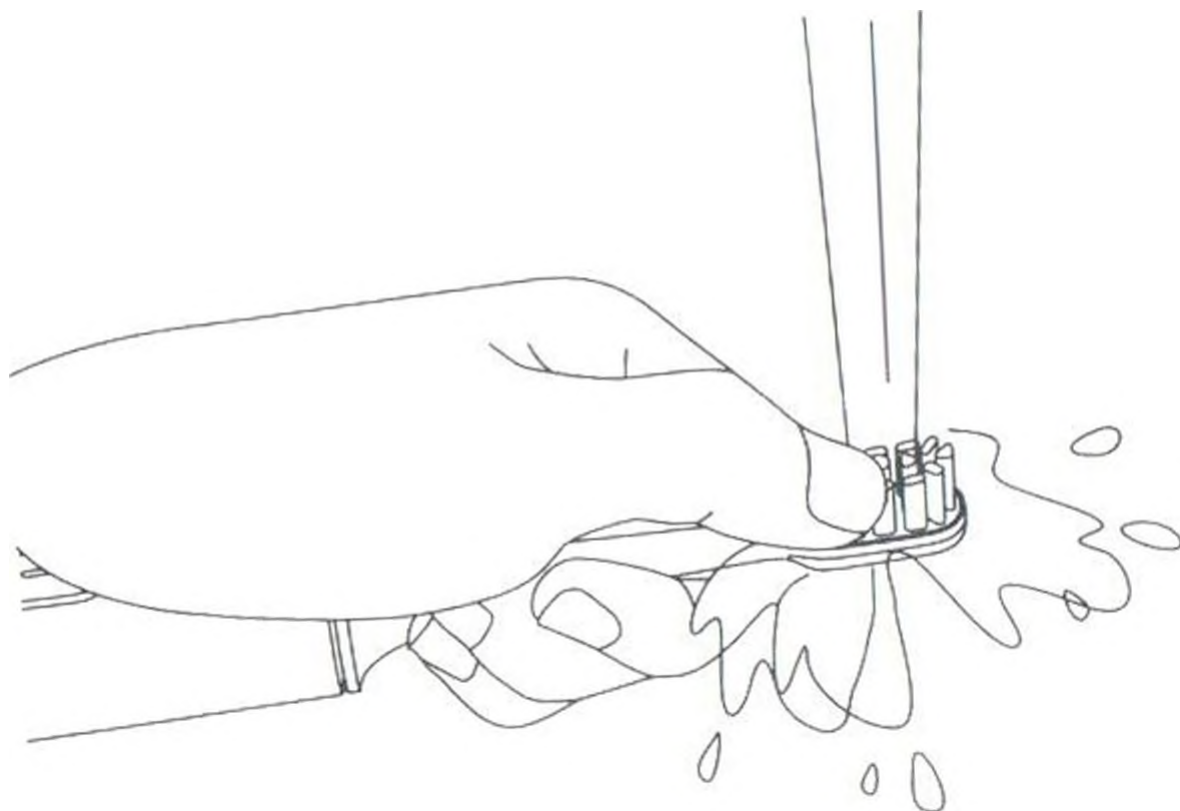

*Врачи рекомендуют менять насадку раз в три месяца

g. Зарядка

- После подачи питания индикатор зубной щетки показывает разный процент заряда:

100% : яркий синий и зеленый 60%–20% : оранжевый

100%–60% : синий и зеленый

<20% : красный

- При разряженной батарее (индикатор питания красный, чтобы напомнить), полное время зарядки должно быть более 12 часов
- В процессе зарядки соединение Bluetooth возможно, индикатор питания / Bluetooth мигает 3 раза. После синхронизации Bluetooth отключается, зарядка возобновляется

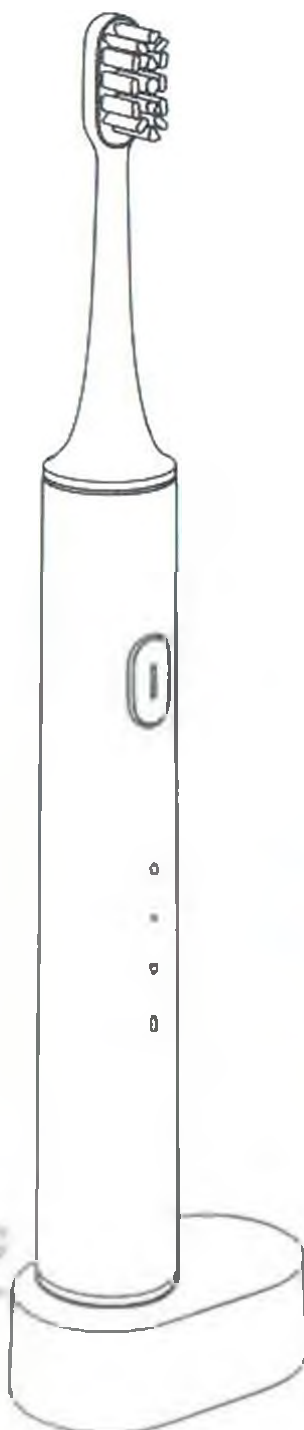

- Соединение Bluetooth: синий
- 100% : Синий и зеленый. Яркое свечение
- 100%–60% : Синий и зеленый
- 60%–20% : Оранжевый
- 20%–0% : Красный

3. Установка приложения

а. Быстрая настройка

Этот продукт совместим с рисовой интеллектуальной платформой, может контролироваться рисовым APP, поддержкой системы MIUI, с другими интеллектуальными возможностями взаимодействия с рисом

1. Загрузите Mi Home APP

В хранилище приложений выполните поиск «mi home» или выполните сканирование следующего двухмерного кода. Загрузите Mi Home APP.



2. Добавьте оборудование

Откройте домашнюю страницу APP «мое устройство», в правом верхнем углу страницы нажмите - "добавить устройство". Добавьте в список своих устройств, чтобы найти это устройство.

3. Купите еще

Чтобы купить более интеллектуальные продукты и хорошее качество, пожалуйста, загрузите Рис APP login "Рисовый центр" или сканируйте двумерный код для просмотра страницы торгового центра:



в. Привязка устройства

1. Откройте телефон. Поместите телефон рядом с зубной щеткой.
 2. В приложении Mi Home APP для привязки оборудования нажмите «Мое оборудование», чтобы добавить оборудование.
 3. Нажмите "сканирование", выберите «электрическая зубная щетка рисовой звуковой волны».
 4. В соответствии с запросом телефона, зажмите кнопку питания на щетке в течение трех секунд, чтобы подтвердить привязку.
- * Зубная щетка во время соединения с телефоном по Bluetooth не может работать. Щетка не может быть подключена к телефону во время работы.

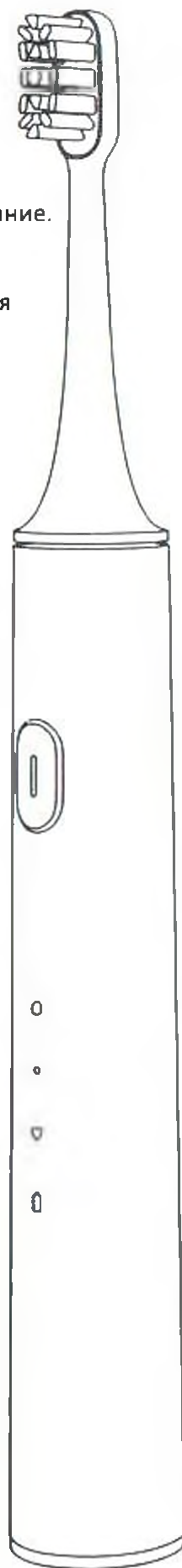

С. Синхронизация данных

После загрузки Mi Home APP зарегистрируйте учетную запись и войдите в систему. Щелкните изображение чтобы войти в «Мое устройство». Нажмите на устройство в списке устройств, чтобы синхронизироваться.



Первый шаг -
зубная щетка рядом
с телефоном

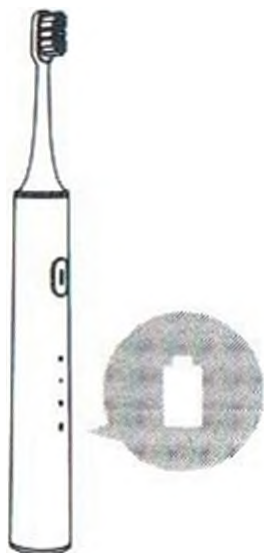

Второй шаг -
Потяните страницу,
чтобы синхронизировать данные



Третий шаг -
Обновление завершено

d. Просмотр отчетов, настройки функций

- Установите третью передачу (пользовательский характер )
- Посмотрите данные для чистки и анализа
- Проверьте оставшееся количество дней и т. д.

Защита окружающей среды

Аккумуляторная литиевая батарея внутри продукта может содержать вещества, которые загрязняют окружающую среду. Утилизируйте этот продукт или поставьте его перед государственной станцией рециркуляции. Обязательно извлеките аккумулятор и отправьте батарею в указанную батарейную корзину. Если вы не можете извлечь аккумулятор, отправьте продукт обратно в сервисный центр проса, сервисный центр. Персонал вынет батарею для вас и отрегулирует батарею экологически безопасным образом.

Параметры продукта

Зубная щетка

| | |
|-------------------------|---|
| Наименование продукта | акустическая электрическая зубная щетка |
| Модель | DDYS01SKS |
| Номинальное напр. | 3.7V |
| Номинальная мощн. | 2W |
| Время зарядки | : Полное: 12 часов и более |
| Водостойкость | : IPX7 |
| Происхождение | : Китай |
| Исполнительный стандарт | : GB 4706 1-2005 GB 4706 59-2008 Q/SKS 001-2017 |

Зарядное устройство

| | |
|---------------------|---|
| Метод зарядки | : индуктивный безопасное герметичное |
| Тип зарядки | : зарядное гнездо |
| Водонепроницаемость | : IPX7 |
| Входные параметры | : 5V \approx 0.5A |

Описание опасных веществ

产品中有害物质的名称及含量

| 部件名称 | 有害物质 | | | | | |
|------|-----------|-----------|-----------|-----------------|-------------------|---------------------|
| | 铅 (Pb) | 汞 (Hg) | 镉 (Cd) | 六价铬 (Cr(VI)) | 多溴 联苯 (PBB) | 多溴 二苯醚 (PBDE) |
| 刷头 | ○ | ○ | ○ | ○ | ○ | ○ |
| 牙刷手柄 | ○ | ○ | ○ | ○ | ○ | ○ |
| 电池 | ○ | ○ | ○ | ○ | ○ | ○ |
| 充电底座 | ○ | ○ | ○ | ○ | ○ | ○ |
| 附件 | ○ | ○ | ○ | ○ | ○ | ○ |

本表格依据SJ/T 11364的规定编制。

○：表示该有害物质在该部件所有均质材料中的含量均在GB/T 26572规定的限量要求以下。

※：表示该有害物质至少在该部件的某一均质材料中的含量超出GB/T 26572规定的限量要求。



Поиск неисправностей

| Проблема | Решение |
|--|---|
| В состоянии зарядки кнопка не может загружаться | Bluetooth подключен к источнику питания слишком низко |
| Насадка для щетки не может быть вставлена на приводной вал | Отверстие загрязнено с помощью зубной пасты и другого постороннего тела |
| Потребление энергии слишком высоко | Bluetooth долгое время 10 подключенных состояний, необходимо часто заряжать |
| Кисть и кисть кисти не установлены на месте | Щетка и щетка между инородным телом, телефон Bluetooth не открыт |
| APP не может подключить зубную щетку | Не близко к размещенной по телефону зубной щетке в состоянии вибрации |

Послепродажное обслуживание и поддержка

合格证 已检验

米家声波电动牙刷产品售后服务严格依据《中华人民共和国消费者权益保护法》、《中华人民共和国产品质量法》实行售后三包服务，服务内容如下：

保修条例

在三包有效期内，您可以依照本规定免费享受退货、换货、维修的服务，维修、换货、退货应当凭发票办理。

- 1、签收次日起7日无理由退货（电商购买渠道），由用户承担物流费用；
- 2、本产品出现《产品性能故障表》所列性能故障的情况，经检测确定后，可以免费享受如下服务。

| 服务类型 | 服务政策 |
|------|--------------------|
| 退货 | 自签收次日起7天内产品质量原因退货 |
| 换货 | 自签收次日起15天内产品质量原因换货 |
| 维修 | 自签收次日起1年内产品质量原因维修 |

备注：牙刷、牙刷头外包装拆封后无法享有7天无理由退货的政策。

友情提示：因运输过程中需使用包装箱保证产品运输安全，建议您自签收之日起至少保留包装箱30天。

Таблица ошибок производительности продукта

| Название | |
|-------------------------|--|
| Сбой производительности | 1. Переключатель сломан |
| | 2. Насадка щетки голова не передает вибрацию |
| | 3. Соединение Bluetooth |
| | 4. Некорректная зарядка |
| | 5. Индикатор не светит |

Негарантийные правила

1. Несанкционированное обслуживание, неправильное использование, столкновение, небрежность, злоупотребление, попадание в жидкость, несчастные случаи при использовании неэлементных аксессуаров или слез, изменение метки подписи под флагом.
2. Срок действия более трех лет.
3. Из-за форс-мажорных обстоятельств. Повреждение, вызванное продуктом.
4. Не соответствует «таблице отказов производительности продукта», приведенной в описании ситуации.
5. Из-за причин, вызываемых человеком, этот продукт и его принадлежности производят «таблицу неисправностей производительности продукта»

Для получения более подробной информации, пожалуйста, свяжитесь с горячей телефонной линией: 400 788 4008

Производитель: Shu Ke Shi (Shenzhen) Technology Co., Ltd. (бизнес-сеть просо)

Адрес: район Наньшань, Шэньчжэньская дорога Гуймяо 22-го июля до Южно-Руйфэнского венчурного центра В район 2018