

i Прикрутите реечное основание к подъемному механизму кровати.

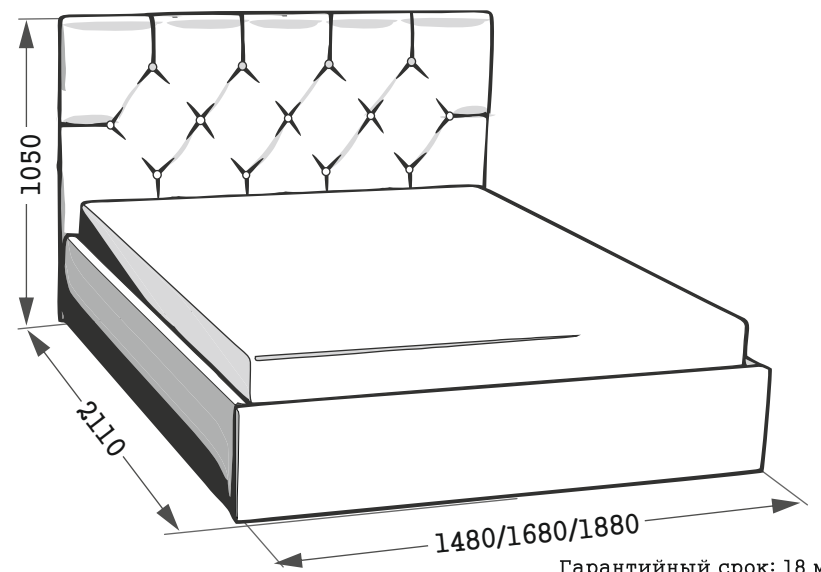

Кровать «ЖЕНЕВА»

ИНСТРУКЦИЯ ПО СБОРКЕ



Гарантийный срок: 18 мес.
ТС N RU Д-РУ.АЛ92.В.15851



1 **2** **3** **4** **5** **6** **7** **8**

N	Наименование	Кол.	Дл.	Шир.
1	Изголовье	1	1050	1480/1680/1880
2	Боковина левая	1	2030	305
3	Дно короба	1	1105	1460/1660/1860
4	Боковина правая	1	2030	305
5	Стяжка	1	1410/1610/1810	210
6	Дно короба	1	960	1460/1660/1860
7	Изножье	1	305	1480/1680/1880
8	Ортопед-е основ.	1	2000	1400/1600/1800

3,5x16 24x
3,5x32 4x
M8x60 8x
M8x30 14x
1,2x20 1x
2x
Шайба 8 (усиленная) 14x
Шайба 8 12x
2x
1x

Производитель оставляет за собой право вносить в конструкцию изделия изменения, не ухудшающие его потребительские характеристики, без уведомления.

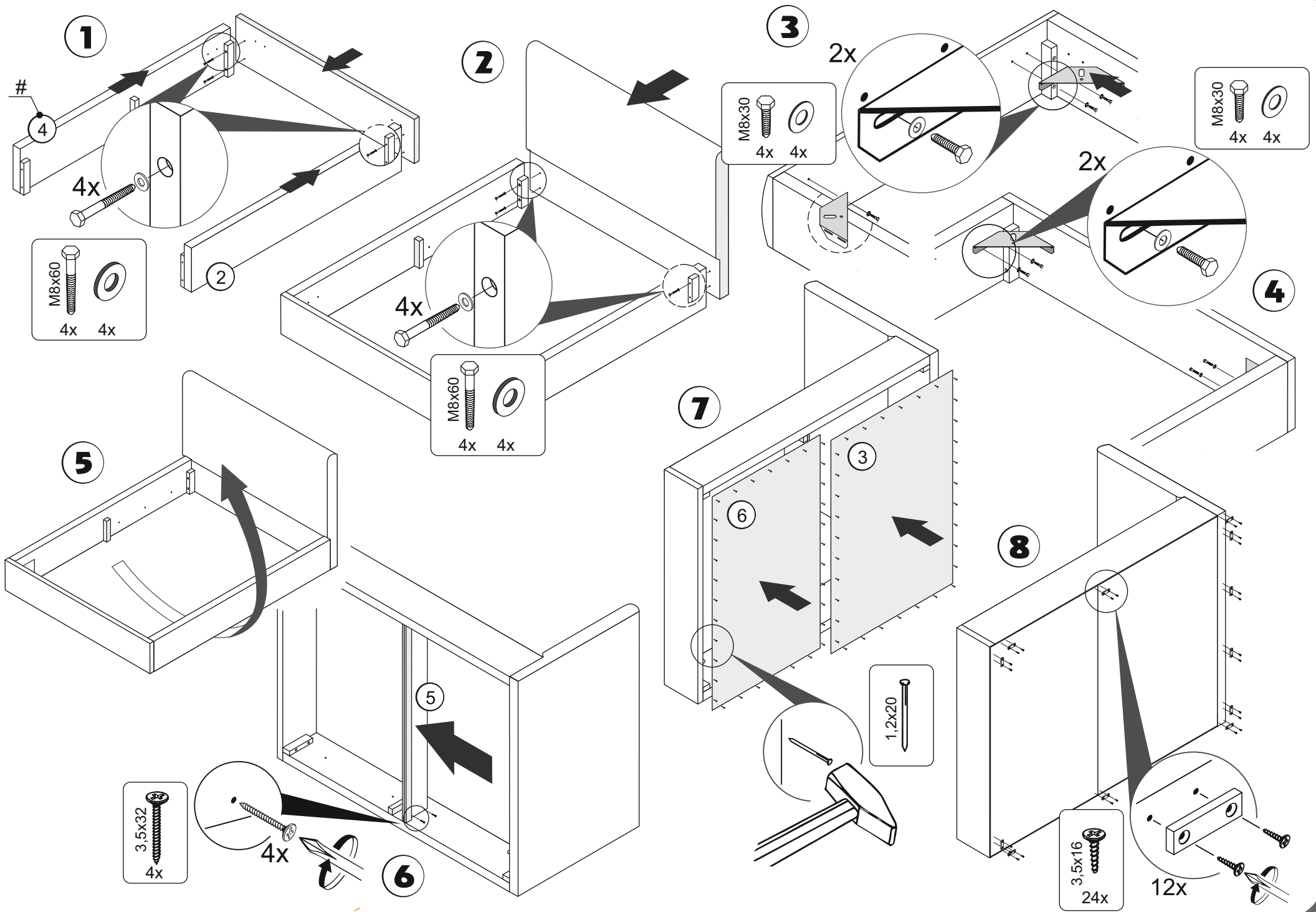

1

#

M8x60
4x
4x

2

M8x60
4x
4x

3

M8x30
4x
4x

M8x30
4x
4x

5

7

1,2x20

8

3,5x32
4x

3,5x16
24x

12x

Кровать «ЖЕНЕВА»

ИНСТРУКЦИЯ ПО СБОРКЕ

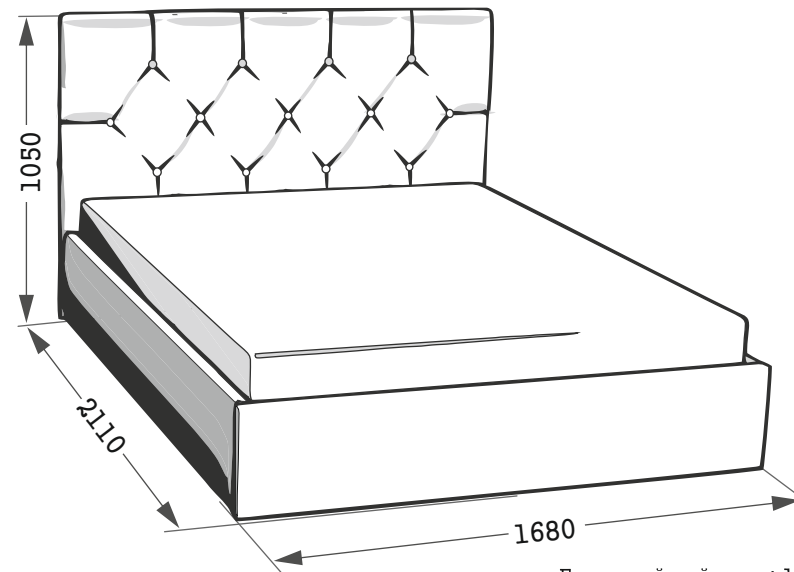
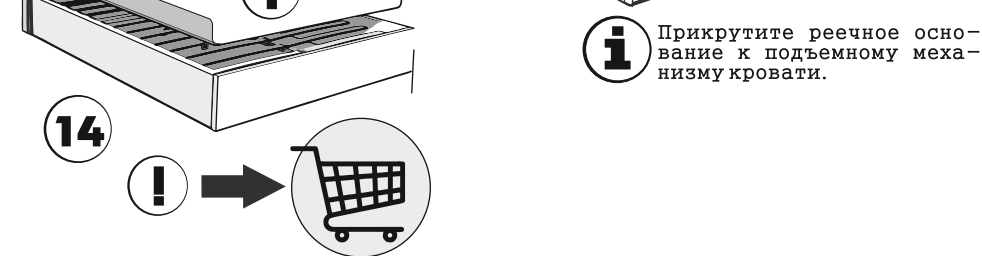
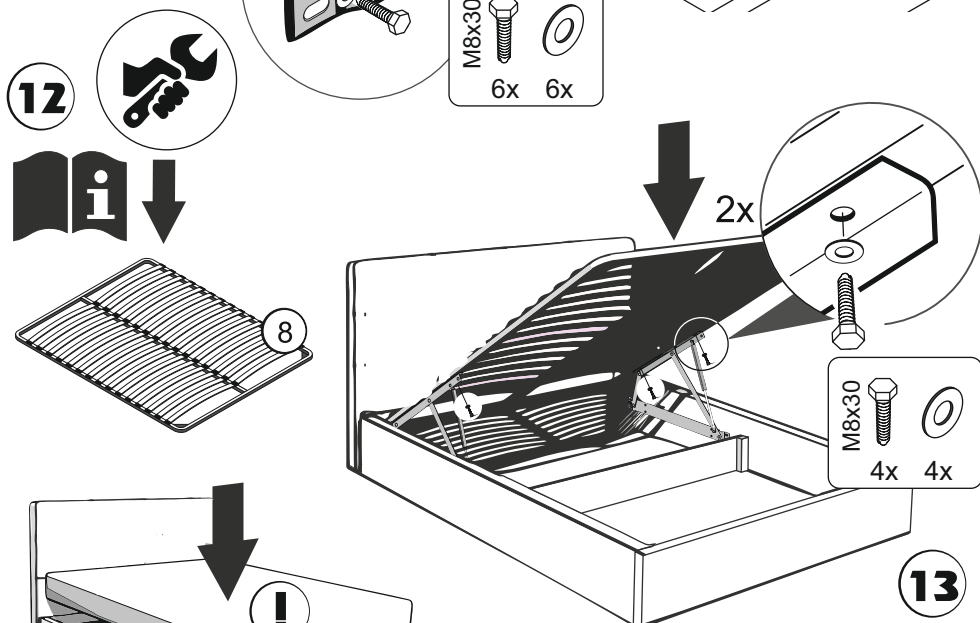
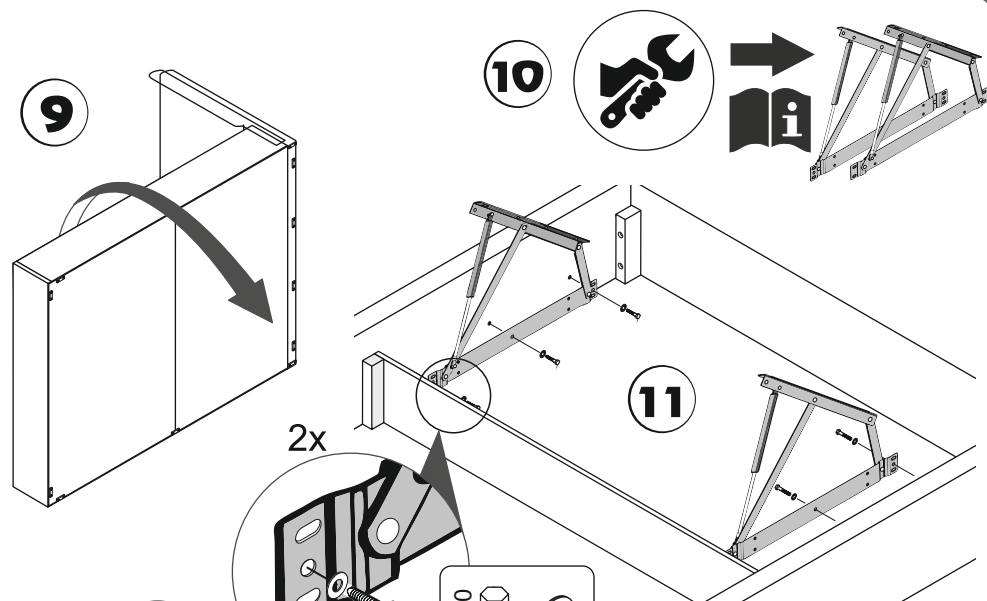

Гарантийный срок: 18 мес.
ТС N RU Д-РУ.АЛ92.В.15851



Фурнитура

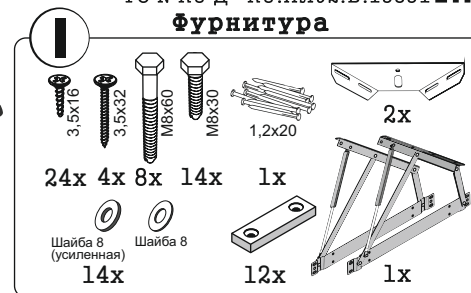

Комплектация

Поз. | Наименование | Кол. | Дл. | Шир.

1	Изголовье	1	1050	1680
2	Боковина левая	1	2030	305
3	Дно короба	1	1105	1660
4	Боковина правая	1	2030	305
5	Стяжка	1	1610	210
6	Дно короба	1	960	1660
7	Изножье	1	305	1690
8	Ортопед-е основ.	1	2000	1600

Производитель оставляет за собой право вносить в конструкцию изделия изменения, не ухудшающие его потребительские характеристики, без уведомления.