

## INSTRUCTION MANUAL

## РУКОВОДСТВО ПО ЭКСПЛУАТАЦИИ

## ІНСТРУКЦІЯ З ЕКСПЛУАТАЦІЇ

## ПАЙДАЛАНУ ЖӨНІНДЕГІ НҰСҚАУЛЫҚ

GB	JUICE EXTRACTOR .....	5
RUS	СОКОВЫЖИМАЛКА.....	7
UA	СОКОВИЖИМАЛКА.....	9
KZ	ШЫРЫНСЫҚҚЫШ .....	12
EST	MAHLAPRESS .....	15
LV	SULU SPIEDE.....	17
LT	SULČIASPAUDĖ .....	19
H	GYÜMÖLCSFACSARÓ.....	21
RO	STORCĂTOR DE FRUCTE ȘI LEGUME.....	24
PL	SOKOWIRÓWKA .....	26



[www.scarlett.ru](http://www.scarlett.ru)



UA.TR.010



**GB DESCRIPTION**

1. Pusher
2. Feeding funnel
3. Screw
4. Tritan filter
5. Stop-drop stopper
6. Upper housing part
7. Cake spout
8. Juice spout
9. Housing
10. ON/O/R switch
11. Cake container
12. Juice container
13. Brush for screw cleaning
14. Pulp valve

**UA ОПИС**

1. Штовхач
2. Горловина для завантаження продуктів
3. Шнек
4. Фільтр з тритану
5. Заглушка «крапля-стоп»
6. Верхня частина корпусу
7. Носик для макухи
8. Зливний носик для соку
9. Моторна частина
10. Перемикач ON/O/R
11. Склянка для макухи
12. Склянка для соку
13. Щітка для очищення шнека
14. Клапан для макухи

**EST KIRJELDUS**

1. Tõukur
2. Kaelus toiduainete sisestamiseks
3. Tigu
4. Tritanist filter
5. Tilgaklapp
6. Korpuse ülaosa
7. Jäägitila
8. Mahla väljavoolutila
9. Mootoriosa
10. Lüliti ON/O/R
11. Jäägiklaas
12. Mahlaklaas
13. Auger puhastushari
14. Jäägiklapp

**LT APRAŠYMAS**

1. Stūmimo įtaisas
2. Produktų įdėjimo anga
3. Sraigtas
4. Filtras iš tritano
5. „Stop-lašas“ kamštis
6. Viršutinė korpuso dalis
7. Spaudimo noselė
8. Sulčių išpylimo noselė
9. Variklinė dalis
10. Perjungėjas „ON / O / R“
11. Išspaudų stiklinė
12. Sulčių stiklinė
13. Augerio valymo šepetys
14. Spaudimo vožtuvas

**RUS УСТРОЙСТВО ИЗДЕЛИЯ**

1. Толкатель
2. Горловина для загрузки продуктов
3. Шнек
4. Фильтр из тритана
5. Заглушка «капля-стоп»
6. Верхняя часть корпуса
7. Носик для жмыха
8. Сливной носик для сока
9. Моторная часть
10. Переключатель ON/O/R
11. стакан для жмыха
12. стакан для сока
13. Щеточка для очистки шнека
14. Клапан для жмыха

**KZ СИПАТТАМА**

1. Итергіш
2. Азық-түлікті салуға арналған ұңғы
3. Иірмек
4. Тританнан жасалған сүзгі
5. «Тамшы-стоп» тығыны
6. Корпустың жоғарғы бөлігі
7. Жомға арналған шүмек
8. Шырын ағатын шүмек
9. Қозғалтқыш бөлік
10. ON/O/R (қосу/өшіру) қосқышы
11. Жомға арналған стақан
12. Шырынға арналған стақан
13. Тазалағыш щетка
14. Жомға арналған клапан

**LV APRAKSTS**

1. Stampa
2. Produktu iepildīšanas kakls
3. Gliemežskrūve
4. Tritana filtrs
5. Pretpilēšanas aizbāznis
6. Korpusa augšdaļa
7. Izspaidu snīpītis
8. Sulas snīpītis
9. Motora daļa
10. Slēdzis ON/O/R
11. Izspaidu glāze
12. Sulas glāze
13. Gliemežu tīrīšanas suka
14. Izspaidu vārsts

**H LEÍRÁS**

1. Tolórúd
2. Töltőnyak
3. Csiga
4. Tritánszűrő
5. Drip-stop kupak
6. A készüléktest felső része
7. Törmelék-kiöntő
8. Gyümölcslé-kiöntő
9. Motorház
10. ON/O/R kapcsoló
11. Törmelékgyűjtő edény
12. Gyümölcslégyűjtő edény
13. Csigatisztító kefe
14. Törmelék-szelep

**RO DESCRIEREA APARATULUI**

1. Accesoriu împingere
2. Tub de alimentare cu produse
3. Melc
4. Filtru din Tritan
5. Capac „Stop-picătură”
6. Partea de sus a carcasei
7. Orificiu scurgere pulpă
8. Orificiu scurgere suc
9. Partea cu motor
10. Comutator ON/O/R
11. Pahar pentru pulpă
12. Pahar pentru suc
13. Perie de curățare auger
14. Supapă pentru pulpă

**PL BUDOWA URZĄDZENIA**

1. Popychacz
2. Gardziel do załadunku produktów
3. Ślimak
4. Filtr z tritanu
5. Korek niekapek
6. Górna część obudowy
7. Dziobek do miąższu
8. Dziobek do wylewania soku
9. Część silnikowa
10. Przełącznik ON/O/R
11. Kubek na miąższ
12. Kubek na sok
13. Szczotka do czyszczenia ślimaka
14. Zawór do miąższu

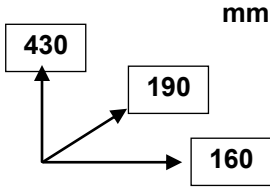
<b>220-240 V ~ 50 Hz</b>	<b>200 W</b>	<b>2.8 / 3.1 kg</b>	
--------------------------	--------------	---------------------	--

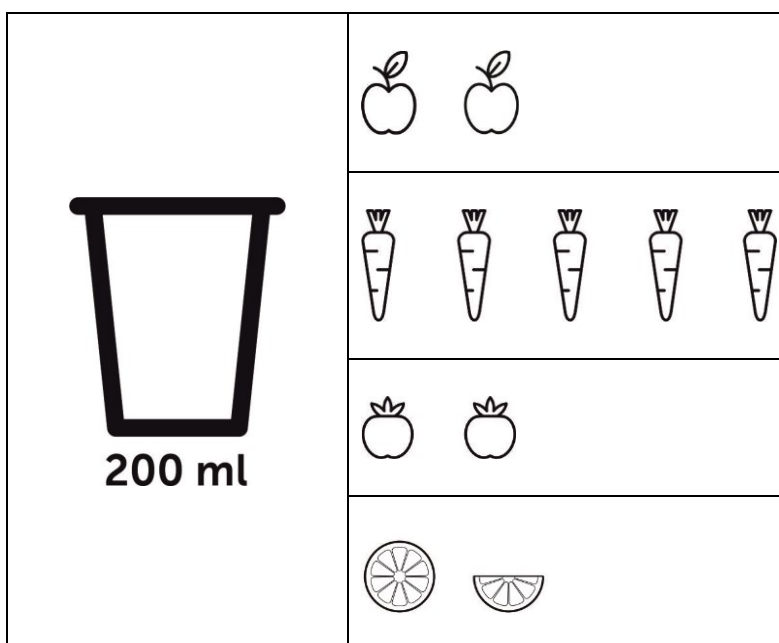



1

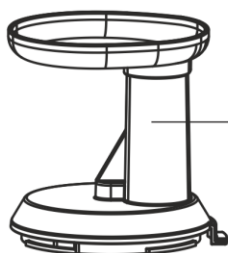

2



3



4

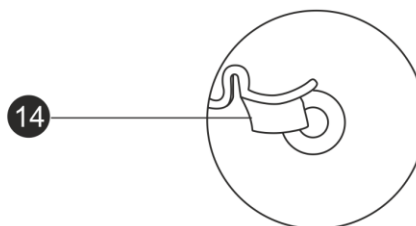

14

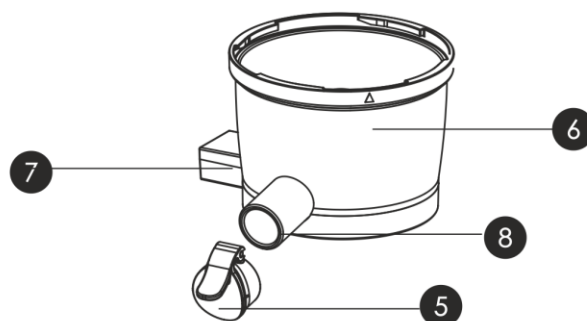

6

7

8

5

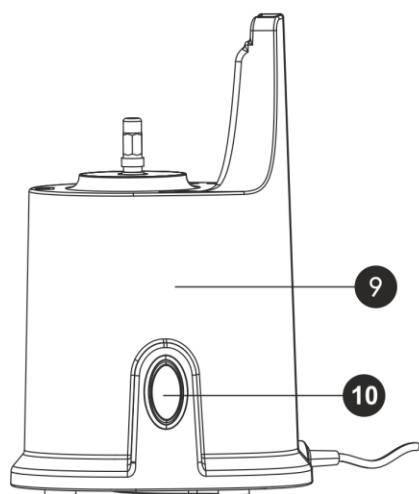

9

10

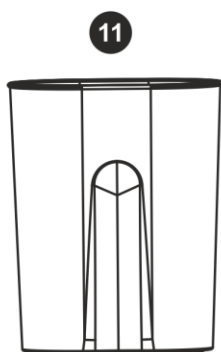

11

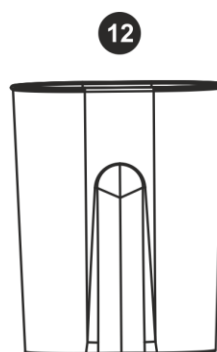

12



13

## **GB INSTRUCTION MANUAL**

### **IMPORTANT SAFEGUARDS**

- Please read these operating instructions carefully before connecting your device to the power supply, in order to avoid damage due to incorrect use.
- Before the first switching on check that the voltage indicated on the rating label corresponds to the mains voltage in your house.
- Incorrect operation and improper handling can lead to malfunction of the appliance and injuries to the user.
- Do not use outdoors.
- The appliance is intended for use only in domestic aims. The unit is not intended for industrial and commercial use, and also for use in:
  - kitchen area for the staff of shops, offices and the other industrial places
  - farm houses
  - hotels, motels, rest homes and other similar places by residents.
- **Do not disassemble the juice extractor when it is plugged to the power supply.** Always unplug the appliance from the power supply before cleaning and when not in use.
- To prevent risk of electric shock and fire, do not immerse the appliance in water or any other liquids. If it has happened, unplug it immediately and check in a service center.
- The appliance is not intended for use for physically, sensory or mental disabled person (including children) or for person with lack of life experience or knowledge, if only they are under supervision or have been instructed about the use of the unit by responsible person.
- Children must be under control in order not to be allowed to play with the appliance.
- Do not leave the appliance switched on when not in use.
- Do not use other attachments than those supplied.
- In case of power cord is damaged, its replacement should be done by the manufacture or service department or the other high-skill person to avoid any danger.
- Do not attempt to repair, adjust or replace parts in the appliance. Check and repair the malfunctioning appliance in the nearest service center only.
- Keep the cord away from sharp edges and hot surfaces.
- Do not pull, twist, or wrap the power cord around the appliance.
- Do not place the appliance near gas or electric oven or store at heated surface.
- Avoid contacting with moving parts.
- Warning! Do not use the appliance if the rotating strainer is damaged.
- Always make sure the safety lock is fastened correctly before switching on. The unit is designed to shut off automatically if locks are not fastened securely in place.
- Do not push products into the appliance by fingers while it is in operation. If food becomes lodged in feeder tube, use pusher to push it down. If this doesn't work, turn the motor off, unplug unit, and then disassemble juice extractor to remove remaining food.
- **Do not run juice extractor continuously for longer than 7 minute.** Turn off switch and let it rest for at least 7 minute to cool down the motor, otherwise the motor may be damaged.
- Every time make sure that the appliance is unplugged and all moving parts with motor are stopped completely before disassembling and cleaning.
- Be sure to switch off the unit after each use.
- Do not overload appliance with products.
- It is not recommended to keep the non-loaded unit more than 1 minute.
- If the product has been exposed to temperatures below 0°C for some time it should be kept at room temperature for at least 2 hours before turning it on.
- The manufacturer reserves the right to introduce minor changes into the product design without prior notice, unless such changes influence significantly the product safety, performance, and functions.
- Manufacturing date is indicated on the unit and/or on packing as well as in accompanying documents in the following format XX.XXXX where first two figures XX is the month of production, and following four figures XXXX is the year of production.

### **FEATURES OF JUICER**

- When working with slow juicers, juice proved to be with pulp, this juice contains more useful elements.
- The juicer is easy to operate and easy to clean.
- The filter and bowl are made of Tritan - an innovative plastic that does not absorb odors, tastes and does not oxidize products when it comes into contact with them.

### **PREPARATION FOR USE**

- The juice extractor is used for preparation of fresh juice of vegetables, fruits, greenery, berries and fruit sorbet as well.
- Unpack the unit and check the unit and accessories for damage.
- Thoroughly wash and dry all parts that come into contact with food.
- Wipe the outside surface of the housing with slightly damp cloth.
- Wash vegetables/fruits thoroughly. Peel fruits and remove seeds, cut fruits into small pieces that would easily fit into the feeding funnel.
- Do not use the juicer for making coco, banana, avocado juice.



- Use the juicer for making juice from:
  - Fruits: apples, oranges, pineapples, date plums, avocado, peach, mango, etc.
  - Vegetables: both for hard ones (carrot, beet, cabbage, potato, batata, Canada potato), both for soft ones (cucumber, pepper, onion, garlic), etc.
  - Berries: strawberry, raspberry, pomegranate, grapes, currant, gooseberry, bilberry, etc.
  - Greenery: celeriac, puppet, fennel, aloe, ginger, etc.
  - Leguminosae: soybeans.
- From hard and juicy fruits (carrots, greens, oranges, berries) the juice is proved to be liquid; from soft fruits (tomatoes, pears, peaches, etc.) - the juice is proved to be puree; the consistency of apple juice depends on its hardness.
- To obtain juice of maximum purity it is recommended to use the amount of the product no more than one glass. Do not use the product more than to get juice in one glass, as this can lead to malfunction of the device.

### ASSEMBLY/DISASSEMBLY

#### DISASSEMBLY:

- Disconnect the appliance from mains.
- Remove the neck rotating it counter-clockwise towards the  position on the unit.
- Remove the screw rotating it counter-clockwise.
- Remove the filter.
- After that remove the plastic housing part.

#### ASSEMBLY:

- Before assembly, make sure that the appliance is disconnected from mains and the motor is not running.
- Set the transparent plastic part to the juicer body.
- Place the filter on top of the housing so that the green mark on the filter matches the green mark on the housing.
- Check that the cake plug is closed.
- Then install the screw by turning it fully clockwise.
- Set the neck so that the  mark coincides with the green mark on the top of the case, scroll to the position at the level of the green mark .

### OPERATION

- Before operation, make sure that the neck is fixed firmly.
- Connect the juice extractor to mains.
- Place the juice container under the juice spout. Place the cake container under the cake spout.
- To switch the juice extractor on, set the ON/O/R switch into the "ON" position.
- Load prepared fruits or vegetables into the juice extractor and gently press them with the pusher. NEVER PUSH FRUITS/VEGETABLES BEING LOADED INTO EXTRACTOR WITH FINGERS OR OTHER FOREIGN OBJECTS!
- **Load fruits/vegetables only when the motor is running.**

#### ANTI-DRIP

- There is an anti-drip valve on the nose of the juicer which prevents leakage of juice after the end of work.
- During preparation of juice keep the anti-drip valve closed so the juice will turn out to be more saturated and in keep more useful elements. Keep under control the juice level in the bowl to prevent leakage and breakage of the appliance.

#### REVERSE

- The juicer is equipped with reverse function. If the juice extractor is plugged up, set the switch to the "R" position. The screw will start rotating in the opposite direction.
- After operation, switch the appliance off and disconnect it from mains.

#### OFF

- To switch the juice extractor off, set it into the "O" position.
- When finished, disconnect the juicer from the mains.

#### USEFUL TIPS:

- Soak carrots for 2 hours before preparing carrot juice. During long-term storage, the vegetable loses moisture, so there will be much more juice from pre-soaked carrots.
- When making apple juice add a little lemon so that it foams less.

### CLEANING

- Remove and wash all removable parts in warm soapy water. The filter and the bowl of Tritan (PBA free) can be washed in a dishwasher at a temperature not exceeding 50 ° C.
- Do not use steel woods, abrasive cleaners or scouring pad on appliance.
- To clean the outside of the motor unit, use a damp sponge.
- Never immerse the body in water.
- Some vegetables, such as carrots, may cause discoloration of the plastic. Reduce this by washing parts immediately after use with small amount of non-abrasive cleaner on a cloth, rub gently, then rinse well and dry.

- When cleaning the juicer, it is necessary to open the valve for the cake.

## STORAGE

- Store assembled cleaned and dried juice extractor in a dry place.



The symbol on the unit, packing materials and/or documentations means used electrical and electronic units and battery's should not be tossed in the garbage with ordinary household garbage. These units should be passed to a special receiving point.

For additional information about actual system of the garbage collection address to the local authority.

Valid utilization will help to save valuable resources and avoid negative work on the public health and environment which happens with incorrect using garbage.

## RUS РУКОВОДСТВО ПО ЭКСПЛУАТАЦИИ МЕРЫ БЕЗОПАСНОСТИ

- Внимательно прочитайте данную инструкцию перед эксплуатацией прибора во избежание поломок при использовании.
- Перед первоначальным включением проверьте, соответствуют ли технические характеристики, указанные на изделии параметрам электросети.
- Неправильное обращение может привести к поломке изделия, нанести материальный ущерб и причинить вред здоровью пользователя.
- Не использовать вне помещений.
- Прибор предназначен для использования только в бытовых целях согласно данному Руководству по эксплуатации. Прибор не предназначен для промышленного и коммерческого применения, а также для использования:
  - в кухонных зонах для персонала в магазинах, офисах и прочих производственных помещениях;
  - в фермерских домах;
  - клиентами в гостиницах, отелях, пансионатах и других похожих мест проживания.
- **Запрещается разбирать соковыжималку, если она подключена к электросети.** Всегда отключайте устройство от электросети перед очисткой, или если Вы его не используете.
- Во избежание поражения электрическим током и возгорания, не погружайте прибор или шнур питания в воду или другие жидкости. Если это произошло, немедленно отключите его от электросети и обратитесь в Сервисный центр для проверки.
- Прибор не предназначен для использования лицами (включая детей) с пониженными физическими, сенсорными или умственными способностями или при отсутствии у них жизненного опыта или знаний, если они не находятся под присмотром или не проинструктированы об использовании прибора лицом, ответственным за их безопасность.
- Дети должны находиться под присмотром для недопущения игр с прибором.
- Не оставляйте включенный прибор без присмотра.
- Не используйте принадлежности, не входящие в комплект поставки.
- При повреждении шнура питания его замену, во избежание опасности, должны производить изготовитель, сервисная служба или подобный квалифицированный персонал.
- Не пытайтесь самостоятельно ремонтировать устройство. При возникновении неполадок обращайтесь в ближайший Сервисный центр.
- Следите, чтобы шнур питания не касался острых кромок и горячих поверхностей.
- Не тяните, не перекручивайте и ни на что не наматывайте шнур питания.
- Не ставьте прибор на горячую газовую или электрическую плиту, не располагайте его поблизости от источников тепла.
- Не прикасайтесь к движущимся частям прибора.
- Предупреждение! Не используйте прибор, если фильтр поврежден.
- Перед включением прибора убедитесь, что крышка надежно зафиксирована. Ваш прибор оснащен системой безопасности, которая автоматически отключает прибор при неправильной установке крышки.
- Запрещается проталкивать продукты пальцами. Если кусочки фруктов застряли в приёмной горловине, воспользуйтесь толкателем. Если это не помогло, выключите двигатель и отключите прибор от электросети, разберите его и прочистите забившиеся места.
- **Не допускается непрерывная работа свыше 7 минут. Перерыв между включениями должен составлять не менее 7 минут.**
- Каждый раз перед разборкой и очисткой отключайте устройство от электросети. Все вращающиеся части и двигатель должны полностью остановиться.
- Каждый раз после окончания работы обязательно выключайте устройство.
- Не перегружайте прибор продуктами.
- Не рекомендуется оставлять соковыжималку включенной на холостом ходу более 1 минуты.
- Если изделие некоторое время находилось при температуре ниже 0°C, перед включением его следует выдержать в комнатных условиях не менее 2 часов.

- Производитель оставляет за собой право без дополнительного уведомления вносить незначительные изменения в конструкцию изделия, кардинально не влияющие на его безопасность, работоспособность и функциональность.
- Дата производства указана на изделии и/или на упаковке, а также в сопроводительной документации, в формате XX.XXXX, где первые две цифры «XX» – это месяц производства, следующие четыре цифры «XXXX» – это год производства.

### **ОСОБЕННОСТИ СОКОВЫЖИМАЛКИ**

- При работе шнековых соковыжималок получается сок с мякотью, такой сок содержит больше клетчатки, максимальное количество витаминов, антиоксидантов и является наиболее полезным.
- Соковыжималка проста в эксплуатации и легко моется.
- Фильтр и чаша сделаны из Тритана - инновационного пластика, который не впитывает запахи, вкусы и не окисляет продукты при соприкосновении с ним.

### **ПОДГОТОВКА**

- Прибор служит для приготовления свежесжатых соков из овощей, фруктов, зелени, ягод.
- Распакуйте прибор и проверьте, не повреждены ли изделие и принадлежности.
- Тщательно вымойте части, которые будут соприкасаться с продуктами и просушите.
- Снаружи корпус протрите мягкой слегка влажной тканью.
- Тщательно вымойте овощи, фрукты. Удалите твердую кожуру и косточки. Порежьте плоды на небольшие кусочки, которые бы легко проходили в загрузочную горловину.

### **ВНИМАНИЕ:**



- Соковыжималку нельзя использовать для получения сока из кокосов, бананов, авокадо.
- Соковыжималку можно использовать для получения сока:
  - из фруктов: яблоки, апельсины, ананасы, хурма, персик, манго и т.д.
  - из овощей: как твердых (морковь, свекла, капуста, картофель, батат, топинамбур), так и из мягких (помидоры, огурцы, сладкий перец, лук, чеснок) и т.д.
  - из ягод: клубника, малина, гранат с косточками, виноград с косточками и без, смородина, крыжовник, черника и т.д.
  - из трав и корней: сельдерей, петрушка, укроп, алоэ, имбирь и т.д.
  - из бобовых: соя
- Из твердых и сочных плодов (морковь, зелень, апельсины, ягоды) сок получается жидким; из мягких плодов (помидоры, груши, персики и т.д.) — пюреобразным; консистенция сока из яблок зависит от их твердости.
- Для получения сока максимальной чистоты рекомендуется использовать количество продукта не более чем на один стакан. Не используйте продукта больше, чем для получения сока на один стакан, так как это может привести к неисправности прибора.

### **СБОРКА / РАЗБОРКА**

#### **РАЗБОРКА:**

- Перед разборкой убедитесь, что двигатель выключен и прибор отключен от сети.
- Снимите горловину, повернув ее против часовой стрелки, в направлении положения «» на верхней части корпуса.
- Извлеките шнек, повернув его против часовой стрелки.
- Выньте фильтр.
- После чего снимите верхнюю часть корпуса.

#### **СБОРКА:**

- Перед сборкой убедитесь, что двигатель выключен и прибор отключен от сети.
- Установите верхнюю часть корпуса на моторную часть.
- Поместите фильтр в верхнюю часть корпуса таким образом, чтобы зеленая метка на фильтре совпала с зеленой меткой на корпусе.
- Проверьте, чтобы клапан для жмыха был закрыт.
- Затем установите шнек, повернув его до упора по часовой стрелке.
- Установите горловину таким образом, чтобы метка «» совпала с зеленой меткой на верхней части корпуса, прокрутите по часовой стрелке до позиции «» на уровне зеленой метки.

### **РАБОТА**

#### **ВКЛЮЧЕНИЕ И ПОДАЧА ПРОДУКТОВ**

- Перед началом работы убедитесь, что горловина надёжно зафиксирована.
- Подключите соковыжималку к электросети.
- Поставьте под носик для сока емкость для сока, а под носик для жмыха, емкость для жмыха.
- Переключите переключатель ON/O/R в положение ON, чтобы включить соковыжималку.
- Загрузите подготовленные овощи или фрукты в соковыжималку, слегка придавливая толкателем.
- НИ В КОЕМ СЛУЧАЕ НЕ ДЕЛАЙТЕ ЭТО ПАЛЬЦАМИ ИЛИ ПОСТОРОННИМИ ПРЕДМЕТАМИ.
- **Загружайте продукты только при работающем двигателе.**



## КАПЛЯ-СТОП

- На носике соковыжималки находится клапан «Капля-стоп», который предотвращает протечку сока после окончания работы.
- Во время приготовления сока держите клапан «Капля-стоп» закрытым, так сок получится более насыщенным по вкусу и по содержанию полезных веществ. Контролируйте уровень сока в чаше, чтобы избежать протекания и поломки прибора.

## РЕВЕРС

- Соковыжималка оснащена функцией реверс. Если соковыжималка забилась, переведите переключатель в положение R, шнек начнет вращаться в обратном направлении.

## ВЫКЛЮЧЕНИЕ

- Чтобы выключить прибор – переведите переключатель в положение O.
- По окончании работы отключите соковыжималку от электросети.

## ПОЛЕЗНЫЕ СОВЕТЫ:

- Перед приготовлением морковного сока замочите морковь на 2 часа. Во время длительного хранения овощ теряет влагу, поэтому сока из предварительно замоченной моркови получится значительно больше.
- При приготовлении яблочного сока, чтобы он меньше пенился, добавьте немного лимона.

## ОЧИСТКА

- Вымойте все съёмные части тёплой водой с мылом. Фильтр и чашу из Тритана (PBA free) можно мыть в посудомоечной машине при температуре не выше 50°C.
- Не используйте для очистки металлические щетки, абразивные моющие средства или шкурку.
- Снаружи корпус протирайте влажной губкой.
- Не погружайте корпус в воду.
- Съёмные пластиковые части соковыжималки могут окраситься некоторыми продуктами, например, морковью. Поэтому сразу по окончании работы следует вымыть их с небольшим количеством неабразивного средства, после чего тщательно вымыть и высушить.
- Во время чистки соковыжималки, необходимо открыть клапан для жмыха.

## ХРАНЕНИЕ

- Храните вымытую и высушенную соковыжималку в собранном виде в сухом месте.



Данный символ на изделии, упаковке и/или сопроводительной документации означает, что использованные электрические и электронные изделия и батарейки не должны выбрасываться вместе с обычными бытовыми отходами. Их следует сдавать в специализированные пункты приема. Для получения дополнительной информации о существующих системах сбора отходов обратитесь к местным органам власти.

Правильная утилизация поможет сберечь ценные ресурсы и предотвратить возможное негативное влияние на здоровье людей и состояние окружающей среды, которое может возникнуть в результате неправильного обращения с отходами.

## UA ІНСТРУКЦІЯ З ЕКСПЛУАТАЦІЇ

- Шановний покупець! Ми вдячні Вам за придбання продукції торговельної марки SCARLETT та довіру до нашої компанії. SCARLETT гарантує високу якість та надійну роботу своєї продукції за умов дотримання технічних вимог, вказаних в посібнику з експлуатації.
- Термін служби виробу торгової марки SCARLETT у разі експлуатації продукції в межах побутових потреб та дотримання правил користування, наведених в посібнику з експлуатації, складає 2 (два) роки з дня передачі виробу користувачеві. Виробник звертає увагу користувачів, що у разі дотримання цих умов, термін служби виробу може значно перевищити вказаний виробником строк.

## МІРИ БЕЗПЕКИ

- Уважно прочитайте дану інструкцію перед експлуатацією приладу, щоб запобігти поломкам при використанні.
- Перед першим вмиканням перевірте, чи відповідають технічні характеристики виробу, позначені на наклейці, параметрам електромережі.
- Невірне використання може призвести до поломки виробу, завдати матеріального урону та шкоди здоров'ю користувача.
- Не використовуйте поза приміщеннями.
- Прилад призначений для використання тільки в побутових цілях. Прилад не призначений для промислового та комерційного застосування, а також для використання:
  - у кухонних зонах для персоналу в магазинах, офісах та інших виробничих приміщеннях;
  - у фермерських будинках;
  - клієнтами у готелях, мотелях, пансіонатах та інших схожих місцях проживання.
- **Заборонено розбирати Соковыжималку, якщо вона підключена до електромережі.** Завжди вимикайте пристрій з електромережі перед очищенням, або якщо Ви його не використовуєте.

- Щоб запобігти враження електричним струмом і загорання, не занурюйте прилад у воду чи інші рідини. Якщо це відбулося, негайно вимкніть його з мережі та зверніться до Сервісного центру для перевірки.
- Прилад не призначений для використання особами (у тому числі дітей) зі зниженими фізичними, сенсорними чи розумовими здібностями або за відсутності в них життєвого досвіду чи знань, якщо вони не знаходяться під наглядом чи не проінструктовані про використання приладу особою, що відповідає за їхню безпеку.
- Діти повинні знаходитись під наглядом задля недопущення ігор з приладом.
- Не залишайте ввімкнений прилад без нагляду.
- Не використовуйте приладдя, що не входить до комплекту поставки.
- У разі пошкодження кабелю живлення його заміну, задля запобігання небезпеці, повинен здійснювати виробник, сервісна служба чи подібний кваліфікований персонал.
- Не намагайтеся самостійно ремонтувати прилад. При виникненні неполадок звертайтеся до найближчого Сервісного центру.
- Стежте, щоби шнур живлення не торкався гострих крайок та гарячих поверхонь.
- Не тягніть за шнур живлення, не перекручуйте та ні на що не намотуйте його.
- Не ставте прилад на гарячу газову чи електричну плиту, та не розташовуйте біля джерел тепла.
- Не торкайтесь під час роботи частин приладу, що рухаються.
- Попередження! Не використовувати прилад, якщо сито, що обертається, пошкоджено.
- Перед вмиканням приладу переконайтесь, що кришка надійно зафіксована. Прилад обладнаний системою безпеки, яка автоматично вимикає його, якщо кришка установлена невірно.
- Заборонено проштовхувати продукти пальцями. Якщо шматочки фруктів застрягли у прийомній горловині, скористайтесь штовхальником. Якщо це не допомагає, вимкніть прилад та вимкніть його з електромережі, потім розберіть соковижималку та прочистіть захряслі місця.
- **Максимальна тривалість безперервної праці – не більше 7 хвилин з перервою не менше 7 хвилин.**
- Кожного разу перед розбиранням та очищенням вимикайте прилад з електромережі. Всі обертові частини та двигун мають цілком зупинитись.
- Кожного разу наприкінці роботи обов'язково вимикайте пристрій.
- Не перевантажуйте прилад продуктами.
- Не рекомендується залишати соковижималку включеною на холостому ходу більше 1 хв.
- Якщо виріб деякий час знаходився при температурі нижче 0°C, перед увімкненням його слід витримати у кімнаті не менше 2 годин.
- Виробник залишає за собою право без додаткового повідомлення вносити незначні зміни до конструкції виробу, що кардинально не впливають на його безпеку, працездатність та функціональність.
- Дата виробництва вказана на виробі та/або на пакуванні, а також у супроводжувачій документації у форматі XX.XXXX, де перші дві цифри «XX» – це місяць виробництва, наступні чотири цифри «XXXX» – це рік виробництва.
- Обладнання відповідає вимогам Технічного регламенту обмеження використання деяких небезпечних речовин в електричному та електронному обладнанні.

### ОСОБЛИВОСТІ СОКОВИТИСКАЧА

- У разі роботи шнекових соковитискачів отримують сік з м'якоттю, такий сік містить більше клітковини й є найбільш корисним.
- Соковитискач простий в експлуатації й легко миється.
- Фільтр та чаша зроблені з Тритану - інноваційного пластика, який не вбирає аромати, смаки й не окислює продукти у разі контакту з ними.

### ПІДГОТОВКА

- Прилад служить для приготування свіжовичавлених соків з овочів, фруктів, зелені, ягід.
- Розпакуйте прилад та перевірте, чи не пошкоджені виріб й приналежності.
- Ретельно вимийте частини, що будуть контактувати з продуктами, й просушіть.
- Ззовні корпус протріть м'якою злегка вологою тканиною.
- Ретельно вимийте овочі, фрукти. Видаліть тверду шкірку та кісточки. Поріжте плоди на невеликі шматочки, які б легко проходили у завантажувальну горловину.

### УВАГА:

- Соковитискач не можна використовувати для отримання соку з кокосів, бананів, авокадо.
- Соковитискач можна використовувати для отримання соку:
  - з фруктів: яблука, апельсини, ананаси, хурма, персик, манго та ін.
  - з овочів: як твердих (морква, буряк, капуста, картопля, батат, топінамбур), так і з м'яких (помідори, огірки, солодкий перець, цибуля, часник) та ін.
  - з ягід: полуниця, малина, гранат з кісточками, виноград з кісточками й без них, смородина, аґрус, чорниця та ін.
  - з трав та коренів: селера, петрушка, кріп, алое, імбир та ін.
  - з бобових: соя
  - з горіхів можна робити горіхове молоко.



- З твердих та соковитих плодів (морква, зелень, апельсини, ягоди) сік виходить рідким; з м'яких плодів (помідори, груші, персики та ін.) — пюреподібні; консистенція соку з яблук залежить від їхньої твердості.
- Для отримання соку максимальної чистоти рекомендується використовувати кількість продукту не більшу, ніж на одну склянку. Не використовуйте продуктів більше, ніж для отримання соку на одну склянку, оскільки це може призвести до несправності приладу.

### СКЛАДАННЯ/ РОЗБИРАННЯ

#### РОЗБИРАННЯ:

- Перед розбиранням переконайтеся, що двигун вимкнено й прилад вимкнено з мережі.
- Зніміть горловину, повернувши її проти годинникової стрілки, у напрямку положення «» на верхній частині корпусу.
- Вийміть шнек, повернувши його проти годинникової стрілки.
- Вийміть фільтр.
- Після чого зніміть верхню частину корпусу.

#### СКЛАДАННЯ:

- Перед складанням переконайтеся, що двигун вимкнено й прилад вимкнено з мережі.
- Встановіть верхню частину корпусу на моторну частину.
- Покладіть фільтр у верхню частину корпусу таким чином, щоб зелена мітка на фільтрі співпала з зеленою міткою на корпусі.
- Перевірте, щоб заглушка для макухи була зачиненою.
- Потім встановіть шнек, повернувши його до упору за годинниковою стрілкою.
- Встановіть горловину таким чином, щоб мітка «» співпала з зеленою міткою на верхній частині корпусу, прокрутіть вліво до позиції «» на рівні зеленої мітки.

### РОБОТА

#### УВІМКНЕННЯ Й ДОДАВАННЯ ПРОДУКТІВ

- Перед початком роботи переконайтеся, що горловина надійно зафіксована.
- Увімкніть соковитискач в електромережу.
- Підкладіть під носик для соку ємність для соку, а під носик для макухи - ємність для макухи.
- Переведіть перемикач ON/O/R в положення ON, щоб увімкнути соковитискач.
- Завантажте підготовлені овочі або фрукти у соковитискач, злегка притискаючи штовхачем.
- **НІ В ЯКОМУ РАЗІ НЕ РОБІТЬ ЦЬОГО ПАЛЬЦЯМИ ЧИ СТОРОННІМИ ПРЕДМЕТАМИ.**
- **Завантажуйте продукти тільки за працюючого двигуна.**

#### КРАПЛЯ-СТОП

- На носикові соковитискача знаходиться клапан «Крапля-стоп», який попереджає протікання соку після завершення роботи.
- Під час приготування соку тримайте клапан «Крапля-стоп» зачиненим, тоді сік вийде більш насиченим за смаком й за вмістом корисних речовин. Контролюйте рівень соку в чаші, щоб уникнути протікання й поламки приладу.

#### РЕВЕРС

- Соковитискач оснащений функцією реверс. Якщо соковитискач засмітився, переведіть перемикач у положення R, шнек почне обертатися у зворотному напрямку.

#### ВИМКНЕННЯ

- Щоб вимкнути прилад – переведіть перемикач у положення O.
- Після закінчення роботи вимкніть соковитискач з електромережі.

#### КОРИСНІ ПОРАДИ:

- Перед приготуванням морквяного соку замочіть моркву на 2 години. Під час довготривалого зберігання овоч втрачає вологу, тому соку з попередньо замоченої моркви вийде значно більше.
- У разі приготування яблучного соку, щоб він менше пінився, додайте трошки лимону.

#### ОЧИЩЕННЯ

- Вимийте всі знімні частини теплою водою з милом. Фільтр та чашу з Тритану (PBA free) можна мити в посудомийній машині за температури не вище 50°C.
- Не використовуйте для очищення металічні щітки, абразивні миючі засоби чи шкурку.
- Ззовні корпус протирайте вологою губкою.
- Не занурюйте корпус у воду.
- Знімні пластикові частини соковитискача можуть окраситися деякими продуктами, наприклад, морквою. Тому, одразу по завершенні роботи слід вимити їх з невеликою кількістю неабразивного засобу, після чого ретельно вимити й висушити.
- Під час чищення соковитискача, необхідно відчинити клапан для макухи.

#### ЗБЕРІГАННЯ

- Зберігайте вимитий та висушений соковитискач у зібраному вигляді, в сухому місці.



— Цей символ на виробі, упаковці та/або в супровідній документації означає, що електричні та електронні вироби, а також батарейки, що були використані, не повинні викидатися разом із звичайними побутовими відходами. Їх потрібно здавати до спеціалізованих пунктів прийому.

Для отримання додаткової інформації щодо існуючих систем збору відходів зверніться до місцевих органів влади.

Належна утилізація допоможе зберегти цінні ресурси та запобігти можливому негативному впливу на здоров'я людей і стан навколишнього середовища, який може виникнути в результаті неправильного поводження з відходами.

## **ПАЙДАЛАНУ ЖӨНІНДЕГІ НҰСҚАУЛЫҚ**

- Құрметті сатып алушы! SCARLETT сауда таңбасының өнімін сатып алғаныңыз үшін және біздің компанияға сенім артқаныңыз үшін Сізге алғыс айтамыз. Іске пайдалану нұсқаулығында суреттелген техникалық талаптар орындалған жағдайда, SCARLETT компаниясы өзінің өнімдерінің жоғары сапасы мен сенімді жұмысына кепілдік береді.
- SCARLETT сауда таңбасының бұйымын тұрмыстық мұқтаждар шеңберінде пайдаланған және іске пайдалану нұсқаулығында келтірілген пайдалану ережелерін ұстанған кезде, бұйымның қызмет мерзімі бұйым тұтынушыға табыс етілген күннен бастап 2 (екі) жылды құрайды. Аталған шарттар орындалған жағдайда, бұйымның қызмет мерзімі өндіруші көрсеткен мерзімнен айтарлықтай асуы мүмкін екеніне өндіруші тұтынушылардың назарын аударады.

## **ҚАУІПСІЗДІК ШАРАЛАРЫ**

- Пайдалану кезінде бұзылмауы үшін құралды қолданудың алдында осы нұсқауды ықыласпен оқып шығыңыз.
- Алғашқы қосудың алдында бұйымның техникалық сипаттамасының жапсырмадағы, электр жүйесінде көрсетілген параметрлеріне сәйкестігін тексеріңіз.
- Дұрыссыз қолдау бұйымның бұзылуына әкеліп соғуы, заттай зиян іп келтіріп және пайдаланушының денсаулығына зиян тигізуі мүмкін.
- Жайдан тыс қолданылмайды.
- Аспап тек тұрмыстық мақсаттарда ғана пайдалануға арналған. Аспап өнеркәсіптік және сауда-саттық мақсатында қолдануға, сондай-ақ мына жерлерде пайдалануға арналмаған:
  - дүкендердегі, кеңселердегі және басқа да өнеркәсіптік үй-жайлардағы қызметкерлерге арналған асүй аймақтарында;
  - фермерлердің үйлерінде;
  - қонақүйлерде, мотельдерде, пансионаттарда және соларға ұқсас тұрғын жайларда клиенттердің пайдалануына арналмаған.
- **Егер шырынбөлгіш электр жүйесіне қосылған болса оны талдауға тиым салынады.** Жабдықты тазалаудың алдында немесе Сіз оны қолданбасаңыз электр жүйесінен әрқашан сөндіріп тастаңыз.
- Электр тоғының ұруына және жануға тап болмау үшін, құралды суға немесе басқа сұйықтықтарға батырмаңыз. Егер бұл жағдай болса, оны электр жүйесінен дереу сөндіріп тастаңыз және сервис орталығына тексертіңіз.
- Дене, жүйке не болмаса ақыл-ой кемістігі бар, немесе осы құрылғыны қауіпсіз пайдалану үшін тәжірибесі мен білімі жеткіліксіз адамдардың (соның ішінде балалардың) қауіпсіздігі үшін жауап беретін адам қадағаламаса немесе аспапты пайдалану бойынша нұсқау бермесе, олардың бұл аспапты қолдануына болмайды.
- Балалар аспаппен ойнамауы үшін оларды үнемі қадағалап отыру керек.
- Қосылған құралды қараусыз қалдырмаңыз.
- Бересі жинаққа енгізілмеген керек-жарақтарды қолданбаңыз.
- Қоректену бауы зақымдалған құралды қолданбаңыз.
- Қуат бауы бүлінген жағдайда, қатерден аулақ болу үшін оны ауыстыруды өндіруші, сервистік қызмет немесе соған ұқсас білікті қызметкерлер іске асыруға тиіс.
- Қоректену бауының өткір жиектер және ыстық үстілерге тимеуін қадағалаңыз.
- Қоректену бауын тартпаңыз, бұраламаңыз және еш нәрсеге орамаңыз.
- Ыстық газды немесе электрлік плиткаға құралды қоймаңыз, жылу қайнарларына оны жақын жайғастырмаңыз.
- Құралдың қозғалушы бөлімдеріне тимеңіз.
- Ескерту! Егер айналып тұратын елеуіш бүлінген болса, аспапты пайдалануға болмайды.
- Құралды қосудың алдында қақпақтың тығыз жабылғанына көз жеткізіңіз. Сіздің құралыңыз қақпағы дұрыс жабылмағанда құралды автоматты сөндіріп тастайтын қауіпсіздік жүйесімен жабдықталған.
- Саусақтармен өнімдерді итеруге тиым салынады. Егер жеміс-жидектердің кішкентай кесектері қылтада тұрып қалса, итергішті пайдаланыңыз. Егер бұл көмектеспесе, электр жүйесінен құралды өшіріңіз және сөндіріп тастаңыз, оның талдаңыз және бітелген орындарды қағып тазартыңыз.
- **Толассыз барынша мүмкін жұмыс уақыты – 7 минуттан көп емес, 7 минуттан кем емес үзіліспен.**

- Өрдайым сұрыптау және тазалау алдында электр жүйесінен құрылғыны сөндіріп тастаңыз. Барлық айналатын бөлімдер және қозғалтқыш толық тоқталуға тиіс.
- Өрдайым жұмысты аяқтағаннан кейін құрылғыны міндетті түрде өшіріңіз.
- Құралды өнімдермен асыра тиетпеңіз.
- Шырын сыққыш аспапты 1 минуттан астам қосулы бос жүрісте қалдыруға болмайды.
- Егер бұйым біршама уақыт 0°C-тан төмен температурада тұрса, іске қосар алдында оны кем дегенде 2 сағат бөлме температурасында ұстау керек.
- Өндіруші бұйымның қауіпсіздігіне, жұмыс өнімділігі мен жұмыс мүмкіндіктеріне түбегейлі әсер етпейтін болмашы өзгерістерді оның құрылмасына қосымша ескертпестен енгізу құқығын өзінде қалдырады.
- Жасап шығарылған күні бұйымда және (немесе) қаптамада, сондай-ақ ілеспе құжаттамада, XX.XXXX пішімінде көрсетілген, мұндағы алғашқы екі сан «XX» – жасап шығарылған айы, келесі төрт сан «XXXX» – жасап шығарылған жылы.

### ШЫРЫНСЫҚҚЫШТЫҢ ЕРЕКШЕЛІКТЕРІ

- Иірмекті шырынсыққышпен жұмыс істеген кезде мәйегі бар шырын шығады, мұндай шырынның құрамында жасунық көбірек болады да, ол барынша пайдалы шырын болып табылады.
- Шырынсыққышты пайдалану оңай әрі ол оңай жуылады.
- Сүзгі мен шара иісті, дәмді сіңірмейтін және азық-түлікке тиген кезде оларды тотықтандырмайтын жаңартпалық өнім – Тританнан жасалған.

### ДАЙЫНДАУ

- Аспап көкөністерден, жемістерден, асшөптен, жидектерден жаңадан шырын дайындау үшін қолданылады.
- Аспапты ораушынан алыңыз да, аспаптың өзінің және керек-жарақтарының бүлінбегенін тексеріңіз.
- Азық-түлікке жанасатын бөлшектерін жақсылап жуыңыз да, кептіріңіз.
- Корпустың сыртын жұмсақ дымқыл шүберекпен сүртіңіз.
- Көкөністер мен жеміс-жидекті жақсылап жуыңыз. Қатты қабығын аршып, сүйектерін алып тастаңыз. Жемістерді азық-түлік салатын ұңғыдан оңай өтетіндей шағын кесектерге тураңыз.

### ЕСКЕРТУ:



- Шырынсыққышты кокос, банан, авокадо шырынын сығу үшін пайдалануға болмайды.
- Шырынсыққышты мыналардан шырын сығу үшін пайдалануға болады:
  - жеміс-жидек: алма, апельсин, ананас, құрма, шабдалы, манго және т.с.с.
  - көкөніс: қатты көкөніс (сәбіз, қызылша, қырыққабат, картоп, батат, топинамбур), сондай-ақ жұмсақ көкөніс (қызанақ, қияр, тәтті бұрыш, пияз, сарымсақ) және т.с.с.
  - жидектер: құлпынай, таңқурай, сүйегімен бірге анар, сүйегі бар және сүйексіз жүзім, қарақат, қарлыған, қаражидек және т.с.с.
  - шөптер мен тамырлар: балдыркөк, ақжелкен, аскөк, алоэ, зімдір және т.с.с.
  - бұршақ тұқымдастар: соя
  - жаңғақтардан жаңғақ сүтін жасауға болады.
- Қатты әрі шырынды жемістерден (сәбіз, асшөп, апельсин, жидектер) шырын сұйық болып шығады; жұмсақ жемістерден (қызанақ, алмұрт, шабдады, та,ы басқа) – езбе тәріздес болып шығады; алма шырынының қоюлығы алманың қаттылығына байланысты болады.
- Барынша таза шырын алу үшін азық-түліктің бір стақан шырын шығатыннан аспайтын мөлшерін пайдаланған жөн. Азық-түліктің бір стақан шырын алынатыннан асатын мөлшерін пайдаланбаңыз, себебі бұл аспаптың дұрыс жұмыс істемеуіне әкелуі мүмкін.

### ҚҰРАСТЫРУ / БӨЛШЕКТЕУ

#### БӨЛШЕКТЕУ:

- Бөлшектеуден бұрын қозғалтқыштың өшіріліп, аспаптың электр желісінен ажыратылғанына көз жеткізіңіз.
- Ұңғыны сағат тілінің бағытына қарсы, корпустың жоғарғы жағындағы «» қалпына бұрау арқылы ұңғыны ағытып алыңыз.
- Иірмекті сағат тілінің бағытына қарсы бұрау арқылы шығарып алыңыз.
- Сүзгіні алып шығыңыз.
- Содан кейін корпустың үстіңгі бөлігін ағытып алыңыз.

#### ҚҰРАСТЫРУ:

- Құрастырар алдында қозғалтқыштың өшіріліп, аспаптың электр желісінен ажыратылғанына көз жеткізіңіз.
- Корпустың үстіңгі бөлігін қозғалтқыш бөліктің үстіне орнатыңыз.
- Сүзгідегі жасыл белгі корпустағы жасыл белгіге дәл келетіндей етіп, сүзгіні корпустың үстіңгі бөлігіне орналастырыңыз.
- Жомға арналған тығынның жабық екенін тексеріңіз.
- Содан кейін иірмекті сағат тілінің бағытында тіркелгенше бұрау арқылы орнатыңыз.
- «» белгісі корпустың үстіңгі бөлігіндегі жасыл белгіге дәл келетіндей етіп ұңғыны орнатыңыз да, жасыл белгі деңгейіндегі  қалпына дейін солға қарай бұраңыз.

## ЖҰМЫСЫ

### ІСКЕ ҚОСУ ЖӘНЕ АЗЫҚ-ТҮЛІКТІ САЛУ

- Жұмысты бастардан бұрын ұңғының мықтап бекітілгеніне көз жеткізіңіз.
- Шырынсыққышты электр желісіне жалғаңыз.
- Шырын ағатын шүмектің астына шырынға арналған ыдысты, жом шығатын шүмектің астына жомға арналған ыдысты қойыңыз.
- Шырынсыққышты іске қосу үшін ON/O/R қосқышын ON қалпына ауыстырыңыз.
- Дайындалған көкөніс пен жемістерді шырынсыққышқа салып, үстінен итергішпен сәл басыңқыраңыз.
- **САУСАҚПЕН НЕМЕСЕ БАСҚА БІР ЗАТТАРМЕН ЕШҚАШАН ДА ИТЕРУГЕ БОЛМАЙДЫ.**
- **Азық-түлікті тек қозғалтқыш жұмыс істеп тұрғанда ғана салыңыз.**

### ТАМШЫ-СТОП

- Шырынсыққыштың шүмегінде «Тамшы-стоп» клапаны бар, ол жұмыс аяқталғаннан кейін шырынның ағуына жол бермейді.
- Шырын дайындау барысында «Тамшы-стоп» клапанын жауып қойыңыз, сонда шырынның дәмі қанығырақ әрі құрамындағы пайдалы заттар көбірек болып шығады. Аспаптан шырын ағуына және аспаптың бұзылуына жол бермеу үшін шарадағы шырынның деңгейін бақылап отырыңыз.

### РЕВЕРС

- Шырынсыққыш реверс функциясымен жарақталған. Егер шырынсыққыш бітеліп қалса, қосқышты R қалпына қойыңыз, иіркек кері бағытта айнала бастайды.

### ӨШІРУ

- Аспапты өшіру үшін қосқышты O қалпына ауыстырыңыз.
- Жұмысты аяқтағаннан кейін шырынсыққышты электр желісінен ажыратыңыз.

### ПАЙДАЛЫ КЕҢЕСТЕР:

- Сәбізден шырын дайындар алдында сәбізді 2 сағат суға салып қойыңыз. Ұзақ уақыт сақталған кезде көкөністің ылғалы азайды, сондықтан алдын ала суға салынған сәбізден шырын әлдеқайда көп шығады.
- Алма шырынын дайындаған кезде, оның көпіршуді азайту үшін шамалы лимон қосыңыз.

### ТАЗАЛАУ

- Аспаптың алмалы бөлшектерінің барлығын жылы сабын суға жуыңыз. Сүзгіні және Тританнан жасалған шараны (PBA free) ыдыс жуғыш машинада 50°C-тан аспайтын температурада жууға болады.
- Тазалау үшін металл шөткелерді, түрпілі жуғыш құралдарды немесе егеуқұм қағазды пайдалануға болмайды.
- Корпустың сыртын дымқыл жөкемен сүртіңіз.
- Корпусын суға салуға болмайды.
- Шырынсыққыштың алмалы пластмасса бөлшектеріне кейбір азық-түліктің, мысалы, сәбіздің бояуы жұғуы мүмкін. Сондықтан жұмысты аяқтаған бетте оларды түрпілі емес жуғыш құралдың шағын мөлшерімен жуып, содан кейін жақсылап шайып, құрғату қажет.
- Шырынсыққышты тазалаған кезде жомға арналған клапанды ашу керек.

### САҚТАЛУЫ

- Жуылған және құрғаған шырынсыққышты құрастырулы күйінде құрғақ жерде сақтаңыз.



Өнімдегі, қораптағы және/немесе қосымша құжаттағы осындай белгі қолданылған электрлік және электрондық бұйымдар мен батарейкалар кәдімгі тұрмыстық қалдықтармен бірге шығарылмауы керек дегенді білдіреді. Оларды арнайы қабылдау бөлімшелеріне өткізу қажет.

Қалдықтарды жинау жүйелері туралы қосымша мәліметтер алу үшін жергілікті басқару органдарына хабарласыңыз.

Қалдықтарды дұрыс кәдеге жарату бағалы ресурстарды сақтауға және қалдықтарды дұрыс шығармау салдарынан адамның денсаулығына және қоршаған ортаға келетін теріс әсерлердің алдын алуға көмектеседі.

## **EST** KASUTAMISJUHEND OHUTUSNÕUANDED

- Enne teekannu kasutuselevõttu tutvuge tähelepanelikult käesoleva juhendiga. Nii väldite võimalikke vigu ja ohte seadme kasutamisel.
- Enne teekannu esimest vooluvõrku lülitamist kontrollige, et seadme etiketil osutatud andmed vastaksid kohaliku vooluvõrgu andmetele.
- Vale kasutamine võib põhjustada seadme riket, materiaalset kahju, ka teekannu kasutaja tervise kahjustamist.
- Ärge kasutage seadet väljas.
- Seade on ette nähtud ainult kodukasutamiseks. Seade ei ole ette nähtud tööstuslikuks ja ärialaseks kasutamiseks, samuti kasutamiseks:
  - kaupluste, kontorite, ja muude tööruumide personali kööginurkades;
  - talumajades;
  - klientidel hotellides, motellides, pansionaatides ning muudes sellistes majutuskohtades.
- **On keelatud mahlapressi lahti võtma, kui seade on vooluvõrku ühendatud.** Eemaldage seade vooluvõrgust enne selle puhastamist ning ajaks, mil mahlapressi ei kasutata.
- Elektrilöögi saamise ja süttimise vältimiseks ärge asetage seadet vette ja teistesse vedelikesse. Kui seade on vette sattunud, eemaldage mikser kohe vooluvõrgust ja viige lähimasse teeninduskeskusesse kontrollimiseks.
- Seadet ei tohi kasutada isikud (kaasa arvatud lapsed), kelle füüsilised, tunnetuslikud või vaimsed võimed on alanenud, või kellel puuduvad sellekohased kogemused ja teadmised, kui nad ei ole kontrolli all või kui neid ei ole juhendanud isik, kes vastutab nende ohutuse eest.
- Lapsed peavad olema kontrolli all, ärge lubage lastel seadmega mängida.
- Ärge jätke töötavat seadet järelvalveta.
- Ärge kasutage lisaosi, mis ei kuulu seadme komplekti.
- Toitejuhtme vigastuse korral peab selle ohu vältimiseks asendama tootja, tema volitatud teeninduskeskus või muu analoogiline kvalifitseeritud personal.
- Ärge kasutage vigastatud toitejuhtmega seadet.
- Ärge püüdke antud seadet iseseisvalt remontida. Vea kõrvaldamiseks pöörduge lähima Teeninduskeskuse poole.
- Jälgige seda, et juhe ei puutuks vastu teravaid servi ja kuumi pindu.
- Ärge tõmmake toitejuhtmest, ärge murdke seda ega kerige millegi ümber.
- Ärge pange seadet kuumale gaasi- või elektripliidile, ärge jätke seadet kuumade kohtade lähedale.
- Ärge puutuge seadme pöörlevaid osi.
- Hoiatus! Seadet mitte kasutada, kui pöörlev sõel on vigastatud.
- Enne seadme sisselülitamist veenduge, et kaas on lukustatud. Seade on varustatud ohutussüsteemiga, mis lülitab seadme automaatselt välja kaane vale paigaldamise korral.
- On keelatud toiduained sõrmedega sisse toppida. Kui puuviljade tükikesed on ettesöötmistorru kinni jäänud, lükake need tõukurit kasutades alla. Kui see ei aidanud, lülitage seade välja, eemaldage vooluvõrgust, võtke see lahti ning puhastage ummistunud kohad ära.
- **Ärge kasutage mahlapressi üle 7 minuti ning tehke vähemalt 7-minutilise vaheaeg.**
- Eemaldage seade vooluvõrgust enne selle lahtivõtmist ja puhastamist. Kõik pöörlevad osad ja mootor peavad seiskuma.
- Pärast kasutamist lülitage seade kindlasti välja.
- Ärge koormake seadet toiduainetega üle.
- Tootmiskuupäev on ära toodud tootel ja/või pakendil, aga ka saatedokumentatsioonis.
- Kui toode on olnud mõnda aega õhutemperatuuril alla 0 °C, tuleb hoida seda enne sisselülitamist vähemalt 2 tundi toatemperatuuril.
- Tootja jätab endale õiguse teha ilma täiendava teatamiseta toote konstruktsiooni ebaolulisi muudatusi, mis ei mõjuta selle ohutust, töövõimet ega funktsioneerimist.
- Tootmisaeg on näidatud tootel ja/või pakendil, samuti saatedokumentidel, formaadis XX.XXXX, kus esimesed kaks numbrit XX tähendavad tootmiskuud, järgmised neli numbrit XXXX aga tootmisaastat.

### **MAHLAPRESSI ISEÄRASUSED**

- Kasutades tīgumahlapresse, saadakse viljalihaga mahla, mis sisaldab rohkem kiudaineid ja on kasulikum.
- Mahlapress on lihtsalt kasutatav ja kergesti pestav.
- Filter ja kauss on tehtud Tritanist, innovaativisest plastist, mis ei ima lõhnu ega maitseid ning ei hapenda toiduaineid kokkupuutel nendega.

### **VALMISTUMINE**

- Seade on ette nähtud värskest pressitud mahlade valmistamiseks köögi- ja puuviljadest, maitserohelisest ning marjadest.
- Pakkige seade lahti ja kontrollige, et toode ja tarvikud ei oleks kahjustatud.
- Peske hoolikalt ja kuivatage osad, mis puutuvad kokku toiduainetega.
- Pühkige korpus väljastpoolt kergelt niisutatud pehme lapiga.
- Peske köögi- ja puuviljad hoolikalt puhtaks. Eemaldage kõvad kestad ja seemned. Lõigake viljad väikesteks tükkideks, mis mahuksid kergesti kaelusesse.

## TÄHELEPANU!

- Mahlapressi ei tohi kasutada mahla saamiseks kookospähklitest, banaanidest ja avokaadodest.
- Mahlapressi võib kasutada mahla valmistamiseks:
  - puuviljadest: õuntest, apelsinidest, ananassidest, hurmadest, virsikutest, mangodest jne;
  - köögiviljadest: nii kõvadest (porganditest, peetidest, kapsastest, kartulitest, bataatidest, maapirnidest) kui ka pehmetest (tomatitest, kurkidest, paprikatest, sibulatest ja küüslaukudest) jne;
  - marjadest: maasikatest, vaarikatest, granaatõuntest koos seemnetega, viinamarjadest seemnetega ja ilma, sõstratest, karusmarjadest, mustikatest jne;
  - rohttaimedest ja juurtest: sellerist, petersellist, tillist, aaloest, ingverist jne;
  - kaunviljadest: sojaubadest;
  - pähklitest võib teha pähklipiima.
- Kõvadest ja mahlakatest viljadest (porgand, maitseroheline, apelsinid, marjad) tuleb mahl vedel; pehmetest viljadest (tomatid, pirnid, virsikud jne) püreejas; õunamahla konsistents on nende kõvadusest.
- Maksimaalselt puhta mahla saamiseks on soovitatav kasutada toiduaine kogust mitte üle ühe klaasitäie. Ärge kasutage toiduainet rohkem kui ühe klaasitäie mahla saamiseks, sest see võib põhjustada seadme rikke.



## KOKKUPANEK / LAHTIVÕTMINE

### РАЗБОРКА:

- Enne lahtivõtmist veenduge, et mootor on välja lülitatud ja seade vooluvõrgust eemaldatud.

- Võtke ära kaelus, pöörates seda vastupäeva asendi  suunas korpuse ülaosal.
- Võtke välja tigu, keerates seda vastupäeva.
- Võtke välja filter.
- Pärast seda võtke lahti korpuse ülaosa.

### KOKKUPANEK:

- Enne kokkupanekut veenduge, et mootor on välja lülitatud ja seade vooluvõrgust eemaldatud.
- Paigaldage korpuse ülaosa mootoriosale.
- Pange filter korpuse ülaossa nii, et roheline märk filtril ühtiks rohelise märgiga korpusel.
- Kontrollige, et jääkide kork oleks kinni.
- Seejärel paigaldage tigu, keerates seda päripäeva kuni lõpuni.
- Paigaldage kaelus nii, et märk  ühtiks rohelise märgiga korpuse ülaosal, keerake seda vasakule kuni asendini  rohelise märgi tasandil.

## KASUTAMINE

### SISSELÜLITAMINE JA TOIDUAINETE ETTEANDMINE

- Enne töö alustamist veenduge, et kaelus on tugevalt kinnitatud.
- Ühendage mahlapress vooluvõrku.
- Asetage mahlatila alla mahlanõu, jäägitila alla aga nõu jääkide jaoks.
- Keerake lüliti ON/O/R asendisse ON, et mahlapress sisse lülitada.
- Pange ettevalmistatud köögi- või puuviljad mahlapressi, aidates kergelt tõukuriga.
- MITTE MINGIL JUHUL ÄRGE TEHKE SEDA SÕRMEDE VÕI KÕRVALISTE ESEMETEGA.
- **Sisestage toiduained ainult töötava mootoriga.**

### TILGAKLAPP

- Mahlapressi tilal on tilgaklapp, mis hoiab ära mahla väljavoolu pärast töö lõpetamist.
- Mahla valmistamise ajal hoidke tilgaklapp suletuna, sest siis tuleb mahl tugevama maitsega ja suurema kasulike ainete sisaldusega. Kontrollige mahla taset nõus, et vältida tilkumist ja seadme kahjustamist.

### REVERS

- Mahlapressil on reversi funktsioon. Kui seade on kinni jooksnud, keerake lüliti asendisse R ning tigu hakkab pöörlema vastupidises suunas.

### SISSELÜLITAMINE

- Seadme väljalülitamiseks keerake lüliti asendisse 0.
- Töö lõpetamisel eemaldage mahlapress vooluvõrgust.

### KASULIKKE NÕUANDEID:

- Enne porgandimahla valmistamist leotage porgandeid kaks tundi. Pikaajalisel säilitamisel kaotavad köögiviljad niiskust. Seepärast tuleb eelnevalt leotatud porganditest märksa rohkem mahla.
- Et õunamahla valmistamisel vähem vahutaks, lisage veidi sidrunit.

### PUHASTAMINE

- Peske kõik lahtivõetavad osad puhtaks sooja vee ja seebiga. Filtrit ja Tritanist (*PBA free*) kaussi võib pesta nõudepesumasinas temperatuuril mitte üle 50°C.
- Ärge kasutage puhastamiseks metallharju, abrasiivseid pesuvahendeid või liivapaberit.
- Väljastpoolt pühkige korpust niiske käsna.
- Ärge uputage korpust vette.
- Mahlapressi lahtivõetavad plastosad võivad mõnede toiduainete, näiteks porgandi toimele värvuda. Seepärast tuleb need otsekohe pärast kasutamist pesta vähese mitteabrasiivse pesuainega, hoolikalt loputada ja kuivatada.



- Mahlapressi puhastamise ajal tuleb avada jäägiklapp.

## SÄILITAMINE

- Hoidke pestud ja kuivatatud mahlapressi kokkupandult kuivas kohas.



Antud sümbol tootel, pakendil ja/või saatedokumentatsioonis tähendab, et kasutatud elektrilisi ja elektroonilisi tooteid ja patareisid ei tohi ära visata koos tavaliste olmejäätmetega. Need tuleb anda ära spetsialiseeritud vastuvõtupunktidesse.

Täiendava informatsiooni saamiseks olemasolevatest jäätmete kogumise süsteemidest pöörduge kohalike võimuorganite poole.

Õige utiliseerimine aitab hoida kokku hinnalisi ressursse ning ennetada võimalikku negatiivset mõju inimeste tervisele ja ümbritseva keskkonna olukorrale, mis võib tekkida jäätmete ebaõige käitlemise tulemusel.

## LIETOŠANAS INSTRUKCIJA

### DROŠĪBAS NOTEIKUMI

- Pirms ierīces ekspluatācijas uzmanīgi izlasiet doto lietošanas instrukciju, lai izvairītos no bojājumu radīšanas lietošanas laikā.
- Pirms pirmreizējās ieslēgšanas pārbaudiet, vai ierīces tehniskie raksturojumi, kas norādīti uz uzlīmes, atbilst elektrotīkla parametriem.
- Nepareiza ierīces lietošana var radīt tās bojājumus, materiālus zaudējumus un lietotāja veselības kaitējumus.
- Neizmantojiet ārpus telpām.
- Ierīce paredzēta izmantošanai tikai sadzīves vajadzībām. Ierīce nav paredzēta rūpnieciskai vai komerciālai izmantošanai, kā arī izmantošanai:
  - veikalu personāla virtuves zonās, birojos un citās ražošanas telpās;
  - lauksaimnieku mājās;
  - klientiem viesnīcās, moteļos, pansionātos un līdzīgās apmešanās vietās.
- **Aizliegts izjaukt sulu spiedi, ja tā ir pievienota elektrotīklam.** Vienmēr atvienojiet ierīci no elektrotīkla pirms tās tīrīšanas, vai arī tad, ja Jūs to neizmantojat.
- Lai izvairītos no elektrostrāvas trieciena vai uzliesmošanas, neieievietojiet ierīci ūdenī vai kādā citā šķidrumā. Ja tas ir noticis, nekavējoties atvienojiet to no elektrotīkla un dodieties uz tuvāko Servisa centru.
- Ierīce nav paredzēta izmantošanai personām (ieskaitot bērnus) ar pazeminātām fiziskām, sensoriskām vai intelektuālām spējām, kā arī personām bez dzīves pieredzes vai zināšanām, ja viņas nekontrolē vai nav instruējusi ierīces lietošanā persona, kura atbild par viņu drošību
- Bērni ir jākontrolē, lai nepieļautu spēlēšanos ar ierīci
- Neatstājiet ieslēgtu ierīci bez uzraudzības.
- Neizmantojiet piederumus, kas neietilpst ierīces pamatkomplektā.
- Barošanas vada bojājuma gadījumā, drošības pēc, tā nomaīņa jāuztic ražotājam, servisa dienestam vai analogiskam kvalificētam personālam
- Neizmantojiet ierīci ar bojātu elektro vadu.
- Necentieties patstāvīgi labot ierīci. Bojājumu rašanās gadījumā dodieties uz tuvāko Servisa centru.
- Sekojiet līdzi, lai elektrovads nepieskartos klāt asām malām un karstām virsmām.
- Nevelciet, negrieziet un ne uz kā neuztiniet elektro vadu.
- Nenovietojiet ierīci uz karstas gāzes vai elektropilts, kā arī pie citiem siltuma avotiem.
- Neaiztieciet ierīces rotējošās daļas.
- Brīdinājums! Nedrīkst izmantot ierīci ar bojātu rotējošo sietu.
- Pirms ierīces ieslēgšanas pārlicinieties, vai vāciņš ir kārtīgi nostiprināts. Jūsu ierīce ir aprīkota ar drošības sistēmu, kas automātiski to atslēdz nepareiza vāciņa uzlikšanas gadījumā.
- Aizliegts produktus spiest ar pirkstiem. Ja augļu gabaliņi ir iesprūduši atvērumā, izmantojiet stampu. Ja tas nepalīdz, izslēdziet ierīci, atvienojiet to no elektrotīkla, izjauciet un iztīriet.
- **Maksimālais pieļaujamais nepārtrauktās darbības laiks – ne vairāk kā 7 minūtes, ar pārtraukumu ne mazāku par 7 minūtēm.**
- Katru reizi pirms ierīces izjaukšanas un tīrīšanas atvienojiet to no elektrotīkla. Visām iekārtas rotējošajām daļām un motoram pilnībā jāapstājas.
- Izslēdziet ierīci katru reizi pēc tās lietošanas.
- Nepārslogojiet ierīci ar produktiem.
- Nav ieteicams turēt sulu spiedi ieslēgtu tukšgaitā ilgāk par 1 minūti.
- Ja izstrādājums kādu laiku ir atradies temperatūrā zem 0°C, pirms ieslēgšanas tas ir jāpatur istabas apstākļos ne mazāk kā 2 stundas.
- Ražotājs patur sev tiesības bez papildu brīdinājuma ieviest izstrādājuma konstrukcijā nelielas izmaiņas, kas būtiski neietekmē tā drošību, darbību un funkcionalitāti.
- Izgatavošanas datums ir norādīts uz izstrādājuma un/vai iepakojuma, kā arī pavaddokumentos, formātā XX.XXXX, kur pirmie divi cipari XX ir izgatavošanas mēnesis, nākamie četri XXXX – izgatavošanas gads.

## SULU SPIEDES ĪPATNĪBAS

- Izmantojot ar gliemežskrūvi aprīkotās sulu spiedes, tiek iegūta sula ar mīkstumumu. Tādā sulā ir vairāk šķiedrvielu un tā ir veselīgāka.
- Sulu spiede ir vienkārša lietošanā un viegli mazgājama.
- Filtrs un trauks ir izgatavoti no Tritana – inovatīva plastmasas materiāla, kas neuzsūc smakas, garšas un neoksidē produktus, kas ar to saskaras.

## SAGATAVOŠANA

- Ierīce paredzēta svaigi spiestu sulu pagatavošanai no dārzeņiem, augļiem, zaļumiem, ogām.
- Atbrīvojiet ierīci no iepakojuma un pārbaudiet, vai izstrādājums un tā piederumi nav bojāti.
- Rūpīgi nomazgājiet daļas, kas saskarsies ar produktiem, un nožāvējiet tās.
- Korpusa ārpusi noslaukiet ar mīkstu samitrinātu lupatu.
- Rūpīgi nomazgājiet dārzeņus vai augļus. Nomizojiet un izņemiet kauliņus, sagrieziet nelielos gabaliņos, lai tos viegli varētu ievietot iepildīšanas kaktā.

## UZMANĪBU:

- Sulu spiedi nedrīkst izmantot sulas iegūšanai no kokosiem, banāniem, avokado.
- Sulu spiedi var izmantot sulas iegūšanai no:
  - augļiem: āboliem, apelsīniem, ananāsiem, persikiem, mango u.c.
  - dārzeņiem: gan cietiem (burkāni, bietes, kāposti, kartupeļi, batātes, topinambūri), gan mīkstiņiem (tomāti, gurķi, paprika, sīpoli, ķiploki) u.c.
  - ogām: zemenēm, avenēm, granātāboliem ar kauliņiem, vīnogām ar kauliņiem un bez, jānogām, ērkšķogām, mellenēm, u.c.
  - zaļumiem un saknēm: selerijām, pētersīļiem, dillēm, alvejas, ingvera, u.c.
  - pākšaugiem: sojas
  - no riekstiņiem var gatavot riekstu pienu.
- No cietiem un sulīgiem produktiem (burkāni, zaļumi, apelsīni, ogas) iznāk šķidra sula; no mīkstiņiem produktiem (tomāti, bumbieri, persiki u.c.) – biezsula; ābolu sulas konsistence ir atkarīga no ābolu cietības.
- Lai iegūtu maksimāli tīru sulu, ieteicams izmantot tik daudz produkta, cik nepieciešams vienai sulas glāzei. Neizmantojiet vairāk produkta, nekā nepieciešams vienas sulas glāzes iegūšanai, jo tas var izraisīt ierīces bojājumu.

## SALIKŠANA / IZJAUKŠANA

### IZJAUKŠANA:

- Pirms izjaukšanas pārliedzieties, ka motors ir izslēgts un ierīce ir atvienota no elektrotīkla.
- Noņemiet kaklu, pagriežot to pretēji pulksteņrādītāja virzienam, stāvokļa "I" virzienā uz korpusa augšdaļas.
- Izņemiet gliemežskrūvi, pagriežot to pretēji pulksteņrādītāja virzienam.
- Izņemiet filtru.
- Pēc tam noņemiet korpusa augšdaļu.

### SALIKŠANA:

- Pirms salikšanas pārliedzieties, ka motors ir izslēgts un ierīce ir atvienota no elektrotīkla.
- Uzstādiet korpusa augšdaļu uz motora daļas.
- Ievietojiet filtru korpusa augšdaļā tā, lai zaļā atzīme uz filtra savietotos ar zaļo atzīmi uz korpusa.
- Pārbaudiet, lai izspaidu aizbāznis būtu aizvērts.
- Pēc tam uzstādiet gliemežskrūvi, pagriežot to līdz galam pulksteņrādītāja virzienā.
- Uzstādiet kaklu tā, lai atzīme "I" savietotos ar zaļo atzīmi uz korpusa augšdaļas, pagrieziet pa kreisi līdz pozīcijai "I" zaļās atzīmes līmenī.

## DARBĪBA

### IESLĒGŠANA UN PRODUKTU PADEVE

- Pirms darba sākuma pārliedzieties, ka kakls ir stingri nofiksēts.
- Pievienojiet sulu spiedi elektrotīklam.
- Novietojiet zem sulas snīpīša sulas trauku, bet zem izspaidu snīpīša izspaidu trauku.
- Pārlēdziet slēdzi ON/O/R stāvoklī ON, lai ieslēgtu sulu spiedi.
- Iepildiet sagatavotos dārzeņus vai augļus sulu spiedē, mazliet piespiežot ar stampu.
- **NEKĀDĀ GADĪJUMĀ NEDARIET TO AR PIRKSTIEM VAI NEPIEDEROŠIEM PRIEKŠMETIEM.**
- **Produktus iepildiet tikai motora darbības laikā.**

### PRETPILĒŠANAS SISTĒMA

- Uz sulu spiedes snīpīša ir pretpilēšanas vārsts, kas novērš sulas noplūdi pēc darba beigām.
- Sulas pagatavošanas laikā turiet pretpilēšanas vārstu aizvērtu, tad sulas garša būs piesātinātāka un tajā būs vairāk veselīgu vielu. Kontrolējiet sulas līmeni traukā, lai izvairītos no sulas noplūdes un ierīces bojājuma.

### REVERSA FUNKCIJA

- Sulu spiede ir aprīkota ar reversa funkciju. Ja sulu spiede ir aizķepusi, pārslēdziet slēdzi stāvoklī R, gliemežskrūve sāks griezties pretējā virzienā.

## IZSLĒGŠANA

- Lai izslēgtu ierīci, pārslēdziet slēdzi stāvoklī O.
- Beidzot darbu, atvienojiet sulu spiedi no elektrotīkla.

### NODERĪGI PADOMI:

- Pirms burkānu sulas pagatavošanas iemērciet burkānus ūdenī uz 2 stundām. Ilgstošas glabāšanas laikā dārzeņi zaudē ūdeni, tāpēc no iepriekš izmērcētiem burkāniem varēs iegūt daudz vairāk sulas.
- Lai ābolu sulai gatavošanas laikā veidotos mazāk putu, pievienojiet mazliet citrona.

### TĪRĪŠANA

- Nomazgājiet visas noņemamās daļas ar siltu ūdeni un ziepēm. Tritana filtru un trauku (nesatur PBA) var mazgāt trauku mazgājamā mašīnā temperatūrā līdz 50°C.
- Neizmantojiet tīrīšanai metāla birstes, abrazīvos mazgāšanas līdzekļus vai smilšpapīru.
- Korpusa ārpusi noslaukiet ar samitrinātu sūkli.
- Nemērciet korpusu ūdenī.
- Daži produkti, piemēram, burkāni, var nokrāsot sulu spiedes plastmasas daļas. Tāpēc uzreiz pēc darba beigām nomazgājiet tās ar nelielu neabrazīva līdzekļa daudzumu, pēc tam rūpīgi noskalojiet un nožāvējiet.
- Sulu spiedes tīrīšanas laikā izspaidu vārstam jābūt atvērtam.

### GLABĀŠANA

- Nomazgātu un nožāvētu sulu spiedi glabājiet saliktā veidā sausā vietā.



Šis simbols uz izstrādājuma, iepakojuma un/vai pavaddokumentiem nozīmē, ka nolietotus elektro- vai elektroniskos izstrādājumus un baterijas nedrīkst izmest kopā ar parastajiem sadzīves atkritumiem. Tie ir jānodod specializētajos pieņemšanas punktos.

Lai iegūtu papildu informāciju par esošajām atkritumu savākšanas sistēmām, vērsieties vietējā pašvaldībā.

Pareiza utilizācija palīdzēs saglabāt vērtīgus resursus un novērst iespējamo negatīvo ietekmi uz cilvēku veselību un apkārtējās vides stāvokli, kas var rasties nepareizas rīkošanās ar atkritumiem rezultātā.

## VARTOTOJO INSTRUKCIJA

### SAUGUMO PRIEMONĒS

- Prietaiso gedimams išvengti prieš pirmąjį naudojimą atidžiai perskaitykite šią instrukciją.
- Prieš pirmąjį naudojimą patikrinkite, ar ant lipduko nurodytos techninės gaminio charakteristikos atitinka elektros tinklo parametrus.
- Neteisingai naudodamiesi gaminiu, Jūs galite jį sugadinti, patirti nuostolių arba pakenkti savo sveikatai.
- Naudoti tik patalpose.
- Prietaisas nėra skirtas pramoninėms ir komercinėms reikmėms, taip pat naudoti:
  - parduotuvių, biurų ir kitų gamybinių patalpų personalo virtuvių zonose;
  - ūkininkų namuose;
  - klientams ligoninėse, moteliuose, pensionatuose ir kitose gyvenamosiose vietose.
- **Draudžiama ardyti sulčiaspaudę, jeigu ji įjungta į elektros tinklą.** Prieš valydami prietaisą arba jo nesinaudodami visada išjunkite jį iš elektros tinklo.
- Nenardinkite prietaiso į vandenį bei kitus skysčius, nes elektros srovė gali Jus nutrenkti arba prietaisas gali užsidegti. Įvykus tokiai situacijai, išjunkite jį iš elektros tinklo ir kreipkitės į Serviso centrą patikrinimui.
- Prietaisas nėra skirtas naudoti fizinę, jutiminę ar protinę negalią turintiems asmenims (įskaitant vaikus) ar patirties ir žinių neturintiems asmenims, jei jų neprižiūri ar jų dėl eksploataavimo neinstruktuoja už prietaiso saugą atsakingas asmuo.
- Vaikus reikia prižiūrėti, kad jie nežaistų prietaisu.
- Nepalikite įjungto prietaiso be priežiūros.
- Nenaudokite neįveikiamų į pristatymo komplektą reikmenų.
- Pažeistą maitinimo laidą, siekiant išvengti pavojaus, turi pakeisti gamintojas, techninės priežiūros tarnyba ar kvalifikuotas personalas.
- Nebandykite savarankiškai taisyti prietaiso. Atsiradus nesklandumams kreipkitės į artimiausią Serviso centrą.
- Pasirūpinkite, kad elektros laidas neliestų aštrių kampų ir karštų paviršių.
- Netempkite, nepersukite ir nevyniokite laido.
- Nestatykite prietaiso ant karštos elektrinės ar dujinės viryklės ir šalia šilumos šaltinių.
- Nelieskite judančių prietaiso dalių.
- Įspėjimas! Nenaudokite prietaiso, jei pažeistas besisukantis sietas.
- Prieš įjungdami prietaisą įsitikinkite, kad jo dangtelis patikimai užfiksuotas. Jūsų prietaise yra įrengta saugumo sistema, kuri automatiškai išjungs prietaisą, jei dangtelis buvo neteisingai uždarytas.
- Draudžiama stumti produktus pirštais. Jeigu vaisių gabaliukai užstrigo įkrovimo angoje, pasinaudokite stūmikliu. Jeigu tai nepadėjo, išjunkite prietaisą ir ištraukite laidą iš elektros lizdo. Tada prietaisą išardykite ir išvalykite užsikimšusias vietas.
- **Maksimalus leistinas prietaiso veikimo laikas be sustojimų – ne daugiau kaip 7 minutes, su pertrauka ne mažiau kaip 7 minutės.**

- Kiekvieną kartą prieš išsardydami ir valydami prietaisą išjunkite jį iš elektros tinklo. Visos sukamosios dalys ir variklis turi pilnai sustoti.
- Kiekvieną kartą baigę darbą būtinai išjunkite prietaisą iš elektros tinklo.
- Neperkraukite prietaiso produktais.
- Nerekomenduojama palikti sulčių spaudyklės įjungtos tuščiaja eiga ilgiau nei 1 min.
- Jeigu gaminys kai kurį laiką buvo laikomas žemesnėje nei 0 °C temperatūroje, prieš įjungdami prietaisą palaikykite jį kambario temperatūroje ne mažiau kaip 2 valandas.
- Gamintojas pasilieka teisę be atskiro perspėjimo nežymiai keisti įrenginio konstrukciją išsaugant jo saugumą, funkcionalumą bei esmines savybes.
- Pagaminimo data nurodyta ant gaminio ir (arba) pakuotės, taip pat pridedamoje dokumentacijoje XX.XXXX formatu, kur pirmieji du simboliai „XX“ žymi pagaminimo mėnesį, o toliau einantys keturi simboliai „XXX“ žymi pagaminimo metus.

### **SULČIŲ SPAUDIMO ĮTAISO YPATYBĖS**

- Naudodami sraigtes sulčiaspaudes, galite pagaminti sulčių su minkštinu, nes tokiose sultyse daugiau ląstelių ir jos labiausiai naudingos.
- Sulčiaspaudę lengva naudoti ir ji lengvai plaunama.
- Filtras ir dubuo pagaminta iš tritano - inovacinis plastikas, į kurį neįsigeria kvapai, skoniai ir nerūgština produktai esant sąlyčiui su jais.

### **PARENGIMAS**

- Prietaisas naudojamas gaminti šviežias sultis iš daržovių, vaisių, žalumynų, uogų.
- Išpakuokite prietaisą ir patikrinkite, ar nepažeistas prietaisas ir jo priedai.
- Rūpestingai išplaukite dalis, kurios turi sąlytį su maisto produktais, ir išdžiovinkite.
- Korpuso išorę nuvalykite minkštu, šiek tiek sudrėkintu audiniu.
- Rūpestingai nuplaukite daržoves / vaisius. Pašalinkite kietą žievelę ir kauliukus. Supjaustykite vaisius mažais gabaliukais, kad jie lengvai pralystų po produktų įdėjimo angą.

### **DĖMESIO!**



- Sulčiaspaudės negalima naudoti sultims iš kokosų, bananų, avokadų.
- Sulčiaspaudę galima naudoti sultims iš:
  - iš vaisių: obuolių, apelsinų, ananasų, persimonų, avokadų, persikų, mango ir t. t.
  - iš daržovių: kaip kietų (morkų, burokėlių, kopūstų, bulvių, batatas, bulvinė saulėgraža), taip pat minkštų (agurkai, saldūs pipirai, svogūnas, česnakas) ir t. t.
  - iš uogų: braškės, avietės, granatos su kauliukais, vynuogės su kauliukais ir be jų, serbentai, agrastai, šilauogės ir t. t.
  - iš žolių: salieras, petražolė, krapai, alavijas, imbieras ir t. t.
  - iš ankštinių: soja
  - iš riešutų galima gaminti riešutų pienu.
- Iš kietų ir sultingų vaisių (morka, žalumynai, apelsinai, uogos) sultys gaunamos skystos; iš minkštų vaisių (pomidorų, kriaušių, persikų ir t. t.) - tirštos; sulčių tirštumas iš obuolių priklauso nuo jų kietumo.
- Norint gauti maksimaliai švarias sultis, rekomenduojamas produkto kiekis - ne daugiau nei viena stiklinė. Nenaudokite produktų daugiau nei viena stiklinė sulčių, nes galima sugadinti prietaisą.

### **SURINKIMAS / IŠMONTAVIMAS**

#### **IŠMONTAVIMAS:**

- Prieš išmontavimą įsitikinkite, kad variklis išjungtas ir prietaisas būtų išjungtas iš maitinimo tinklo.
- Nuimkite žiotis, pasukdami jas prieš laikrodžio rodyklę „«»“ (atidaryta) padėtimi viršutinėje korpuso dalyje.
- Išimkite sraigą, pasukdami prieš laikrodžio rodyklę.
- Ištraukite filtrą.
- Tada nuimkite viršutinę korpuso dalį.

#### **SURINKIMAS:**

- Prieš surinkdami, įsitikinkite, kad variklis išjungtas ir prietaisas išjungtas iš maitinimo tinklo.
- Sumontuokite viršutinę korpuso dalį ant variklinės dalies.
- Įdėkite filtrą į viršutinę korpuso dalį tokiu būdu, kad žalioji filtro žyma sutaptų su žaliaja korpuso žyma.
- Patikrinkite, kad būtų uždaryta spaudimo anga.
- Tada sumontuokite sraigą, pasukdami jį pagal laikrodžio rodyklę iki galo.
- Nustatykite įdėjimo angos konstrukciją tokiu būdu, kad žyma „“ sutaptų su žalia žyma viršutinėje korpuso dalyje, prasukite į kairę iki pozicijos  žalios žymos lygiu.

### **NAUDOJIMAS**

#### **ĮJUNGIMAS IR PRODUKTŲ ĮDĖJIMAS**

- Prieš pradėdami darbą, įsitikinkite, kad antgalis būtų patikimai užfiksuoti.
- Prijunkite sulčiaspaudę prie maitinimo tinklo.
- Padėkite po snapeliu sulčių talpos, o po išspaudų snapeliu jų talpą.
- Pasukite perjungėją „ON / R“ „ON“ padėtimi, kad įjungtumėte sulčiaspaudę.
- Patalpinkite paruoštas daržoves ar vaisius į sulčiaspaudę, lengvai spausdami stūmikliu.
- **JOKIU BŪDU NEDARYKITE TO PIRŠTAIS AR PAŠALINIAIS DAIKTAIS.**

## • **Įdėkite produktus tik veikiant varikliui.**

### „STOP-LAŠAS

- Sulčiaspaudės noselėje yra „stop-lašas“ vožtuvas, kuris neleidžia pratekėti sultims baigus darbą.
- Ruošiant sultis, „stop-lašas“ vožtuvas turi būti uždarytas nes sultys bus stipresnio svorio ir jose bus daugiau vertingų medžiagų. Kontroliuokite sulčių lygį dubenyje, kad išvengtumėte pratekėjimo ir nesugadintumėte prietaiso.

### ATGALINĖ KRYPTIS

- Sulčiaspaudėje sumontuota reversinė funkcija. Jei sulčiaspaudė užsikimšo, pasukite perjungėją R padėtimi, sraigtas pradės sukintis atgaline kryptimi.

### IŠJUNGIMAS

- Norėdami išjungti prietaisą - nustatykite perjungėją „O“ padėtimi.
- Baigę darbą, atsukite sulčiaspaudę iš maitinimo tinklo.

### NAUDINGI PATARIMAI

- Prieš ruošdami morkų sultis, užmerkite morkas 2 val. Ilgai saugant daržoves, jos praranda drėgmę, todėl gausite žymiai daugiau sulčių iš anksto užmerktų daržovių.
- Ruošiant obuolių sultis, kad jos mažiau putotų, pridėkite šiek tiek citrinos.

### VALYMAS

- Išplaukite visas išimamas dalis šiltu vandeniu su muilu. Filtras ir dubuo iš tritano (be PVA) galima plauti indaplovėje esant ne aukštesnei nei 50°C temperatūrai.
- Nenaudokite valymui metalinių šepetėlių, abrazyvinių ploviklių ar švitrinio popieriaus.
- Drėgna kempinėle nuvalykite korpuso išorę.
- Nemerkite korpuso į vandenį.
- Nuimamos sulčiaspaudės plastikinės dalys gali nusidažyti nuo kai kurių produktų, pvz. morkų. Todėl iš karto baigę darbą, reikia išplauti juos nedideliu neabrazyvios priemonės kiekiu, tada rūpestingai išplauti ir išdžiūti.
- Valydami sulčiaspaudę, atidarykite spaudimo vožtuvą.

### SAUGOJIMAS

- Laikykite išplautą ir išdžiovintą sulčiaspaudę surinktą sausoje vietoje.



Šis simbolis ant gaminio, pakuotėje ir (arba) lydinčioje dokumentacijoje reiškia, kad naudojami elektriniai ir elektroniniai gaminiai bei baterijos neturėtų būti išmetami (išmestos) kartu su įprastinėmis buitinėmis atliekomis. Juos (jas) reikėtų atiduoti specializuotiems priėmimo punkтам.

Norint gauti papildomos informacijos apie galiojančias atliekų surinkimo sistemas, kreipkitės į vietines valdžios institucijas.

Teisingai utilizuojant atliekas, sutaupysite vertingų išteklių ir apsaugosite žmonių sveikatą ir aplinką nuo neigiamo poveikio, galinčio kilti netinkamai apdorojant atliekas.

## **HASZNALATI UTASÍTÁS**

### **FONTOS BIZTONSÁGI INTÉZKEDÉSEK**

- A készülék használata előtt, a készülék károsodása elkerülése érdekében figyelmesen olvassa el a Használati utasítást.
- A készülék első használata előtt, ellenőrizze egyeznek-e a címkén megjelölt műszaki adatok az elektromos hálózat adataival.
- A helytelen kezelés a készülék károsodásához, anyagi kárhoz, vagy a használó egészségkárosodásához vezethet.
- Szabadban használni tilos!
- A készülék kizárólag háztartásban használható. A készülék nem alkalmas ipari és kereskedelmi használatra illetve nem használható:
  - személyzet által üzletek, irodák konyhai helyiségében és egyéb ipari helyiségben;
  - farmházakban;
  - szállodák, motelek, panziók, illetve egyéb hasonló szállás vendégei által.
- **Szét szerelni a gyümölcsfacsarót bekapcsolt állapotban tilos!** Tisztítás előtt, vagy használaton kívül áramtalanítsa a készüléket.
- Áramütés, elektromos tűz elkerülése érdekében ne merítse a készüléket vízbe, vagy más folyadékba. Hogyha ez megtörtént, azonnal áramtalanítsa a készüléket és vigye el a közeli szervizbe.
- A készüléket ne használják elégtelen fizikai, érzéki vagy szellemi képességű személyek (beleértve a gyerekeket is), illetve tapasztalattal vagy ismerettel nem rendelkező személyek felügyelet nélkül, illetve, ha nem részesültek kioktatásban a készülék használatáról a biztonságukért felelős személy által.
- A gyermekeket tartsa felügyelet alatt a készülékkel való játszás elkerülése érdekében.
- Ne hagyja felügyelet nélkül a bekapcsolt készüléket.
- Ne használja a készüléket károsodott vezetékkel.
- A villamos vezeték meghibásodása esetén veszély elkerülése érdekében annak cseréjét végezze a gyártó a szervizközpont, illetve hasonlóan szakképzett személyzet.
- Ne próbálja egyedül szét szerelni a gyümölcsfacsarót, forduljon szervizhez.

- Figyeljen, hogy a vezeték ne érintkezzen éles, forró felülettel.
- Ne húzza, tekerje a vezetéket.
- Ne állítsa a készüléket forró tűzhelyre, hőforrás közelében.
- Ne érjen a készülék mozgó részeihez.
- Bekapcsolás előtt zárja le a fedőt. Az Ön gyümölcsfacsarója védőrendszerrel van felszerelve, amely a fedél helytelen zárása esetén automatikusan kikacsolja a készüléket.
- Figyelmeztetés! Ne használja a készüléket meghibásodott forgószítával.
- Az élelmiszereket újjal nyomni tilos!
- Ha a gyümölcsfacsaró torkában megakadtak a gyümölcsdarabok – használja a tolórudat. Ha ez nem segít - áramtalanítsa a készüléket, szerelje szét és tisztítsa meg az eltömődött részeket.
- **A legnagyobb szünet nélküli működési idő – nem tovább 7 percnél, legalább 7 perces szünettel.**
- Minden egyes szétszerelés és tisztítás előtt áramtalanítsa a készüléket. Az összes forgórésznek, és a motornak teljesen le kell állnia.
- Használat után mindig kapcsolja ki a gépet.
- Ne terhelje túl a gépet élelmiszerekkel.
- Nem ajánlatos 1 percnél tovább bekapcsolva üresjáraton tartani a gyümölcsfacsaró gépet.
- Amennyiben a készüléket valamennyi ideig 0 °C-nál tárolták, bekapcsolása előtt legalább 2 órán belül tartsa szobahőmérsékleten.
- A gyártónak jogában áll értesítés nélkül másodrendű módosításokat végezni a készülék szerkezetében, melyek alapvetően nem befolyásolják a készülék biztonságát, működőképességét, funkcionalitását.
- A gyártási idő XX.XXXX formátumban a terméken és/vagy a csomagoláson található, valamint a kísérő iratokban, ahol az első két «XX» számjel a gyártási hónapra, a következő «XXXX» számjel pedig a gyártási évre utal.

### **A GYÜMÖLCSPRÉS TULJDONSÁGAI**

- Csigás gyümölcsprések használatakor rostos gyümölcslét kapunk, amely több rostot tartalmaz és még egészségesebb.
- A gyümölcsprés könnyen használható és tisztítható.
- A szűrő és a kehely Tritánból készült, ami egy olyan innovációs műanyag, amely nem szívja magába a szagokat és ízeket, és nem oxidálja a velük érintkezésbe kerülő termékeket.

### **ELŐKÉSZÜLETEK**

- A készülék frissen sajtolt gyümölcslevek készítésére alkalmas, zöldségek, gyümölcsök, zöld levelű növények és bogyók felhasználásával.
- Csomagolja ki a készüléket és ellenőrizze, hogy nem sérült-e a készülék vagy tartozékai.
- Alaposan mossa és szárítsa meg a termékkel érintkező részeket.
- A készüléktest külső felületét törölje meg puha, enyhén nedves törlőkendővel.
- Alaposan mossa meg a zöldséget, gyümölcsöt. Távolítsa el a héját és magvát. Vágja a terméket kisebb darabokra, melyek könnyen beférnek a töltőnyakba.

### **FIGYELEM:**

- A gyümölcsprés nem alkalmas kókuszdió-, avokádó-, és banánlé elnyerésére.
- A gyümölcsprés az alábbi termékekből való gyümölcslé elnyerésére használható:
  - gyümölcsök: alma, narancs, ananász, datolyaszilva, őszibarack, mangó, stb.
  - zöldségek: kemény húsú zöldségek (sárgarépa, cékla, káposzta, burgonya, édes burgonya, csicsóka), puha húsú zöldségek (paradicsom, uborka, húsos paprika, hagyma, fokhagyma) stb.
  - bogyók: szamóca, málna, gránátalma magvával, szőlő magvával és anélkül, ribizke, egres, áfonya, stb.
  - fűvek és gyökerek: zeller, petrezselyem, kapor, aloé, gyömbér, stb.
  - hüvelyesek közül: a szója
  - a dióból dióolaj nyerhető.
- A kemény húsú és lédús termékekből (sárgarépa, zöld levelűek, narancs, bogyók) híg gyümölcslé nyerhető; a puha húsú termékekből (paradicsom, körte, őszibarack, stb.) rostos gyümölcslé nyerhető; az almalé állaga az alma keménységi szintjétől függ.
- Maximálisan tiszta gyümölcslé érdekében ne használjon egy pohár gyümölcslé előállításához szükséges termékmennyiségnél több terméket. Egy pohár gyümölcsléhez szükséges terméknél több termék használata a készülék meghibásodásához vezethet.



### **ÖSSZESZERELÉS / SZÉTSZERELÉS**

#### **SZÉTSZERELÉS:**

- Szétszerelés előtt győződjön meg arról, hogy a motor ki van kapcsolva és a készülék áramtalanítva van.
- Vegye le a töltőnyakat, elfordítva azt az óramutató járásával ellenkező irányba, a készüléktest felső részén található  helyzet irányába.
- Vegye ki a csigát, elfordítva azt az óramutató járásával ellenkező irányba.
- Vegye ki a szűrőt.
- Továbbá, vegye le a készüléktest felső részét.

#### **ÖSSZESZERELÉS:**

- Összeszerelés előtt győződjön meg arról, hogy a motor ki van kapcsolva és a készülék áramtalanítva van.
- Helyezze fel a készüléktest felső részét a motorházra.

- Helyezze a szűrőt a készüléktest felső részébe úgy, hogy a szűrőn található zöld színű jel megegyezzen a készüléktesten lévő zöld színű jellel.
- Ellenőrizze, hogy a törmelék-szelep zárva legyen.
- Utána helyezze fel a csigát, elfordítva azt az óramutató járásával egyező irányba, amíg lehetséges.
- Helyezze fel a töltőnyakat úgy, hogy a  jel megegyezzen a készüléktest felső részén lévő zöld színű jellel, fordítsa el balra az adagolót a  helyzetig, a zöld jelzés szinten.

## MŰKÖDÉS

### BEKAPCSOLÁS ÉS TERMÉKEK HOZZÁADÁSA

- Működés előtt győződjön meg arról, hogy a töltőnyak biztonságosan rögzítve van.
- Áramosítsa a készüléket.
- Állítsa fel a gyümölcslegyűjtő edényt a gyümölcsle-kiöntő alá, a törmelékgyűjtő edényt pedig a törmelék-kiöntő alá.
- Állítsa a ON/O/R kapcsolót ON helyzetbe, és kapcsolja be gyümölcsprést.
- Helyezze az előkészített zöldségeket vagy gyümölcsöket a gyümölcsprésbe, kissé megnyomva azokat a tolórúd segítségével.
- SOHA NE TOLJA A TERMÉKEKET AZ UJJÁVAL VAGY IDEGEN TÁRGY SEGÍTSÉGÉVEL.
- **A termékeket csak működő motornál adagolja.**

### DRIP-STOP

- A gyümölcsprés kiöntőn Drip-Stop szelep található, amely megelőzi a gyümölcsle elfolyását a művelet végén.
- A gyümölcsle elkészítése közben tartsa a Drip-Stop szelepet zárt állapotban, így még erőteljesebb ízhatású és magasabb tápanyagtartalmú gyümölcsle sikerül. Figyeljen az edénybe kerülő gyümölcsle-szintre, hogy elkerülhesse az elfolyást és a készülék meghibásodását.

### REVERSE

- A gyümölcsprés reverse funkcióval van ellátva. Amennyiben a gyümölcsprés eldugult, állítsa a kapcsolót R helyzetbe, a csiga visszafelé irányba kezd forogni.

### KIKAPCSOLÁS

- A készülék kikapcsolása érdekében állítsa a kapcsolót O helyzetbe.
- A működés végén áramtalanítsa a gyümölcsprést.

### HASZNOS TANÁCSOK:

- Sárgarépalé elkészítése előtt áztassa be a sárgarépat 2 órára. Hosszabb időn belüli tárolás esetén a zöldség veszít a nedvtartalomából, ezért az előzőleg beáztatott sárgarépból több gyümölcsle sikerül.
- Almalé elkészítésekor, hogy kevesebb hab keletkezzen, adjon hozzá egy kevés citromlevet.

### TISZTÍTÁS

- Mossa meg az összes lekapcsolható részt meleg mosogatószeres vízben. A Tritánból készült szűrő és edény (PBA free) mosogatógépben mosható max 50°C fokon.
- Tisztításra ne használjon fémkefét, súrolószert vagy csiszoló eszközt.
- Kívülről a készüléktestet törölje meg nedves törlőkendővel.
- Ne merítse vízbe a készüléktestet.
- A gyümölcsprés lekapcsolható részei elszíneződhetnek valamelyik termékektől, például, a sárgarépatól. Ezért a művelet végén meg kell mosni azokat egy kevés nem súroló hatású szer segítségével, alaposan leöblíteni és szárazra törölni őket.
- A gyümölcsprés tisztítása közben a törmelék-szelepet ki kell nyitni.

### TÁROLÁS

- A megmosott és száraz gyümölcsprés összeszerelt állapotban száraz helyen tárolandó.



Ez a jel a terméken, csomagoláson és/vagy kísérő dokumentumokon azt jelenti, hogy ezeket a használt villamos és elektronikus termékeket és elemeket tilos az általános háztartási hulladékkal kidobni. E tárgyakat speciális befogadó pontokban kell leadni.

A hulladékbecfogadó rendszerrel kapcsolatos kiegészítő információért forduljon a helyi illetékes hatósághoz. A megfelelő hulladékkezelés segít megőrizni az értékes erőforrásokat és megelőzheti az olyan esetleges negatív hatásokat az emberi egészségre és a környezetre, amelyek a nem megfelelő hulladékkezelés következtében felmerülhetnek fel.

## **RO INSTRUȚIUNI DE UTILIZARE MĂSURILE DE SIGURANȚĂ**

- Citiți cu atenție aceste instrucțiuni înainte de a utiliza aparatul pentru a evita defecțiunile în timpul utilizării.
- Înainte de prima conectare, verificați dacă caracteristicile tehnice indicate pe produs corespund parametrilor rețelei electrice.
- Manipularea necorespunzătoare poate duce la deteriorarea produsului, pagube materiale și poate cauza daune sănătății utilizatorului.
- Nu folosiți un uscător de păr în aer liber.
- A se utiliza doar în scopuri de utilizare casnică. Aparatul este destinat doar pentru utilizare în condiții casnice. Aparatul nu este destinat pentru utilizare industrială și comercială, precum și pentru utilizare în:
  - zonele de bucătărie pentru personalul din magazine, oficii și alte încăperi de producere;
  - ferme;
  - clienții din hoteluri, moteluri, pensiuni și alte spații de locuit similar.
- **Se interzice dezasamblarea storcătorului când acesta este conectat la rețeaua de alimentare.** Întotdeauna deconectați aparatul înainte de curățare sau dacă nu-l utilizați.
- În scopul evitării electrocutării, nu introduceți aparatul sau cablul de alimentare în apă sau alte lichide. Dacă aceasta a avut loc, nu atingeți aparatul, deconectați-l imediat de la rețeaua electrică și adresați-vă la centrul de reparații pentru verificare.
- Aparatul nu este destinat persoanelor (inclusiv copiilor) cu capacități fizice, senzoriale și mintale reduse sau dacă ele nu posedă experiență de viață sau cunoștințe, dacă ele nu sunt supravegheate sau instruite privitor la utilizarea aparatului de persoana, responsabilă de siguranța lor.
- Supravegheați copiii pentru a nu le permite jocul cu aparatul.
- Nu lăsați niciodată aparatul în funcțiune fără supraveghere.
- Nu atingeți părțile în mișcare ale aparatului.
- Pentru a preveni situațiile periculoase, în cazul deteriorării cablului de alimentare, este necesar ca acesta să fie înlocuit de producător, centrul de reparații sau de personalul similar calificat.
- Nu încercați să reparați aparatul desinestătător sau să înlocuiți careva piese. În cazul detectării unor defecțiuni, adresați-vă celui mai apropiat centru de deservire.
- Aveți grijă ca cablul de alimentare să nu se atingă de margini ascuțite și suprafețe fierbinți.
- La deconectarea aparatului de la sursa de energie electrică, trageți de ștecher și nu apucați de cablu.
- Nu așezați aparatul pe un gaz fierbinte sau cuptor electric, nu-l amplasați în apropierea surselor de căldură.
- Nu atingeți părțile în mișcare ale dispozitivului.
- Atenție! Nu utilizați aparatul dacă sita rotativă s-a defectat.
- Înainte de conectarea aparatului asigurați-vă că capacul este fixat corect. Aparatul dvs. este dotat cu un sistem de siguranță care automat deconectează aparatul dacă capacul nu este pus corect.
- Se interzice împingerea produselor cu degetele. Dacă au rămas bucăți de fructe în tubul de alimentare, utilizați accesoriul de presare. Dacă aceasta nu ajută, deconectați aparatul și scoateți ștecherul din priză, iar apoi dezasaamblați-l și curățați resturile rămase.
- **Se interzice utilizarea în continuu mai mult de 7 minute. Pauza între utilizări trebuie să fie de cel puțin 7 minute.**
- Înainte de fiecare dezasamblare și curățare este obligatoriu să deconectați aparatul de la rețeaua electrică. Toate piesele în mișcare și motorul trebuie să fie oprite complet.
- Deconectați aparatul în mod obligatoriu după finalizarea utilizării.
- Nu supraîncărcați produsele electrocasnice.
- Nu se recomandă să lăsați storcătorul să funcționeze în gol mai mult de 1 minut.
- Dacă produsul a fost păstrat pentru o perioadă de timp la temperaturi sub 0 °C, atunci înainte de conectare acesta ar trebui să se afle la temperatura camerei, timp de cel puțin 2 ore.
- Producătorul își rezervă dreptul de a introduce fără notificare prealabilă mici modificări în construcția produsului, care nu influențează semnificativ siguranța, capacitatea de funcționare și performanța acestuia.
- Data producerii este indicată pe produs și/sau ambalaj, precum și în documentația însoțitoare, în format XX.XXXX, unde primele două cifre "XX" reprezintă luna producerii, iar următoarele patru cifre "XXXX" reprezintă anul producerii.

### **CARACTERISTICILE STORCĂTORULUI**

- La funcționarea storcătoarelor cu melc, se obține suc cu pulpă; acest suc conține mai multe fibre și este cel mai folositor.
- Storcătorul este simplu de utilizat și ușor de spălat.
- Filtrul și bolul sunt din Tritan – plastic inovator care nu absoarbe mirosurile, gusturile și nu oxidează produsele la contactul cu ele.

### **PREGĂTIREA**

- Aparatul este destinat pentru prepararea sucurilor proaspăt stoarse din legume, fructe, verdeață, pomuşoare.
- Despachetați aparatul și verificați dacă produsul și accesoriile nu au fost deteriorate.
- Spălați bine piesele care vor intra în contact cu produsele și uscați-le.
- Ștergeți exteriorul carcasei cu o bucată de pânză moale și ușor umedă.



- Spălați bine legumele, fructele. Curățați coaja dură și scoateți sâmburii. Tăiați produsele în bucăți mici care vor intra ușor în tubul de alimentare.

#### ATENȚIE:



- Se interzice utilizarea storcătorului pentru obținerea sucului din nuci de cocos, banane, avocado.
- Se permite folosirea storcătorului pentru obținerea sucului:
  - din fructe: mere, portocale, ananași, curmale, piersici, mango, etc.
  - din legume: atât cele dure (morcov, sfeclă, varză, cartofi, batat, anghinare), cât și cele moi (roșii, castraveți, ardei dulce, ceapă, usturoi), etc.
  - din pomușoare: căpșuni, zmeură, rodii cu semințe, struguri cu semințe și fără, coacăză, agriș, afine, etc.
  - din verdeață și rădăcini: țelină, pătrunjel, mărar, aloe, ghimbir, etc.
  - din boabe: soia
  - din nuci puteți obține lapte de nuci.
- Din produse dure și suculente (morcov, verdeață, portocale, pomușoare) veți obține suc lichid; din produse moi (roșii, pere, piersici, etc.) – de consistența piureului; consistența sucului de mere depinde de duritatea lor.
- Pentru a obține suc cât mai limpede, se recomandă folosirea unei cantități de produse suficiente pentru cel mult un pahar. Nu folosiți produse mai multe, decât ar fi suficient pentru obținerea unui pahar de suc, pentru că aceasta ar putea duce la deteriorarea aparatului.

#### ASAMBLAREA / DEZASAMBLAREA

##### DEZASAMBLAREA:

- Înainte de dezasamblare, asigurați-vă că motorul este deconectat și aparatul nu este în priză.
- Scoateți tubul, rotindu-l împotriva acelor ceasornicului, în direcția marcajului  de pe suprafața de sus a carcasei.
- Scoateți melcul, rotindu-l împotriva acelor ceasornicului.
- Scoateți filtrul.
- Apoi scoateți partea de sus a carcasei.

##### ASAMBLAREA:

- Înainte de asamblare, asigurați-vă că motorul este deconectat și aparatul nu este în priză.
- Instalați partea de sus a carcasei pe partea cu motor.
- Așezați filtrul în partea de sus a carcasei astfel ca marcajul verde de pe filtru să coincidă cu marcajul verde de pe carcasă.
- Verificați ca dopul pentru pulpă să fie închis.
- Apoi instalați melcul, rotindu-l până la fixare în direcția acelor ceasornicului.
- Instalați tubul astfel ca marcajul  să coincidă cu marcajul verde de pe partea de sus a carcasei, rotiți-l la stânga până la marcajul  la nivelul marcajului verde.

#### UTILIZAREA

##### CONECTAREA ȘI ALIMENTARE CU PRODUSE

- Înainte de a începe utilizarea, asigurați-vă că tubul este fixat bine.
- Conectați storcătorul la rețeaua electrică.
- Puneți sub orificiul pentru scurgerea sucului un recipient pentru suc, iar sub orificiul pentru pulpă un recipient pentru pulpă.
- Mișcați comutatorul ON/O/R în poziția ON pentru a conecta storcătorul.
- Introduceți legumele sau fructele pregătite în storcător, presând ușor cu accesoriul de împingere.
- **SE INTERZICE SĂ FACEȚI ACEST LUCRU CU DEGETELE SAU ALTE OBIECTE STRĂINE.**
- **Introduceți produsele doar în timpul funcționării motorului.**

##### STOP-PICĂTURĂ

- Pe orificiul storcătorului se află supapa „Stop-picătură” care previne scurgerea sucului după finalizarea utilizării.
- În timpul pregătirii sucului țineți închisă supapa „Stop-picătură”, astfel veți obține suc cu gust mai consistent și cu o cantitate mai mare de substanțe folositoare. Controlați nivelul sucului în recipient pentru a evita scurgerea și deteriorarea aparatului.

##### REVERS

- Storcătorul este dotat cu funcția revers. Dacă storcătorul s-a înfundat, mișcați comutatorul la poziția R; melcul va începe să se rotească în direcția opusă.

##### DECONNECTAREA

- Pentru a deconecta aparatul – mișcați comutatorul la poziția O.
- După finalizarea utilizării, deconectați storcătorul de la rețeaua electrică.

##### SFATURI UTILE:

- Înainte de a prepara suc de morcovi, înmuiați morcovii timp de 2 ore. În timpul păstrării îndelungate, legumele pierd umiditatea, din acest motiv veți obține considerabil mai mult suc din morcovii înmuiați în prealabil.
- La prepararea sucului din mere, pentru a preveni formarea spumei, adăugați puțină lămâie.

## CURĂȚAREA

- Spălați toate piesele detașabile cu apă caldă cu săpun. Filtrul și bolul din Tritan (PBA free) pot fi spălate în mașina de spălat vesela la temperatura nu mai mare de 50°C.
- Nu folosiți pentru curățare perii metalice, detergenți abrazivi sau șmirghelul.
- Ștergeți exteriorul carcasei cu un burete umed.
- Nu introduceți carcasa în apă.
- Piesele detașabile de plastic ale storcătorului pot fi colorate de unele produse, de exemplu, de morcovi. Prin urmare, imediat după finalizarea utilizării, spălați-le cu o cantitate mică de detergent neabraziv, apoi clătiți-le și uscați-le bine.
- În timpul curățării storcătorului este necesar să deschideți supapa pentru pulpă.

## DEPOZITAREA

- Păstrați storcătorul spălat și uscat în stare asamblată într-un loc uscat.



Simbolul dat pe produs, ambalaj și/sau documentele însoțitoare înseamnă că aparatele electrice și electronice, și bateriile uzate nu trebuie aruncate împreună cu deșeurile menajere. Acestea trebuie duse la punctele de colectare specializate.

Adresați-vă la autoritățile locale pentru a obține informații suplimentare referitor la sistemele existente de colectare a deșeurilor.

Reciclarea corectă va contribui la păstrarea resurselor valoroase și la prevenirea posibilelor efecte negative asupra sănătății oamenilor și a mediului înconjurător, care ar putea apărea în rezultatul reciclării incorecte a deșeurilor.

## PL INSTRUKCJA OBSŁUGI

### ŚRODKI OSTROŻNOŚCI

- Zalecamy uważnie przeczytać niniejszą instrukcję przed uruchomieniem urządzenia, aby uniknąć awarii podczas użytkowania.
- Przed pierwszym włączeniem należy sprawdzić, czy dane techniczne podane na wyrobie są zgodne z parametrami prądu elektrycznego.
- Niewłaściwe postępowanie może spowodować uszkodzenie wyrobu, wyrządzić szkodę materialną albo spowodować zagrożenie zdrowia użytkownika.
- Nie używać na zewnątrz pomieszczeń.
- Urządzenie jest przeznaczone tylko do użytku domowego. Urządzenie nie jest przeznaczone do używania w przemyśle i w handlu, a także do wykorzystania:
  - w pomieszczeniach kuchennych dla pracowników w sklepach, biurach i innych pomieszczeniach produkcyjnych;
  - w domach rolników;
  - przez klientów w hotelach, motelach, pensjonatach i innych podobnych miejscach zamieszkania.
- **Nie wolno rozbierać sokowirówki, jeśli jest ona podłączona do sieci elektrycznej.** Zawsze odłączaj zasilanie sieciowe, gdy urządzenie nie jest używane lub przed czyszczeniem.
- Aby uniknąć porażenia prądem elektrycznym i pożaru, nie wolno zanurzać urządzenia ani przewodu zasilającego w wodzie lub innej cieczy. Jeśli tak się stało, należy natychmiast odłączyć go od źródła zasilania prądem elektrycznym i skontaktować się z Punktem Serwisowym w celu sprawdzenia.
- Urządzenie nie jest przeznaczone do użytku przez osoby (w tym dzieci) o ograniczonych możliwościach fizycznych, zmysłowych lub umysłowych albo, w przypadku braku doświadczenia lub wiedzy, jeśli nie znajdują się one pod nadzorem lub nie poinstruowane na temat korzystania z urządzenia przez osobę odpowiedzialną za ich bezpieczeństwo.
- Dzieci powinny być nadzorowane, aby zapobiec grze z urządzeniem.
- Nie zostawiaj włączonego urządzenia bez nadzoru.
- Nie używaj akcesoriów, które nie są dołączone do zestawu wraz z urządzeniem.
- Jeżeli przewód zasilający ulegnie uszkodzeniu, to powinien on być wymieniony u wytwórcy lub w specjalistycznym zakładzie naprawczym albo przez wykwalifikowaną osobę.
- W przypadku uszkodzenia przewodu zasilającego jego wymiany, aby uniknąć niebezpieczeństw, powinien dokonać producent lub upoważniony przez niego Punkt Serwisowy bądź podobny wykwalifikowany personel.
- Nie wolno próbować naprawiać urządzenia samodzielnie. W przypadku usterek należy skontaktować się z najbliższym Punktem Serwisowym.
- Należy uważać, aby przewód zasilający nie dotykał ostrych krawędzi i gorących powierzchni.
- Nie ciągnij, nie przekraczaj i nie nawijaj przewodu sieciowego dookoła niczego.
- Nie umieszczaj urządzenia na gorącej kuchni gazowej lub elektrycznej, nie należy umieszczać go w pobliżu źródeł ciepła.
- Nie dotykaj części ruchomych urządzenia.
- Ostrzeżenie! Nie używaj urządzenia, jeśli sitko obrotowe jest uszkodzone.

- Przed włączeniem urządzenia upewnij się, że pokrywa jest niezawodnie zablokowana. Urządzenie wyposażone jest w system bezpieczeństwa, który automatycznie wyłącza urządzenie w przypadku nieprawidłowej instalacji pokrywy.
- Nie wolno pchać produktów palcami. Jeśli kawałki owoców zostały zablokowane w leju zasypowym, skorzystaj z popychacza. Jeśli to nie pomoże, wtedy wyłącz silnik i odłącz urządzenie od sieci elektrycznej, rozbierz go i wyczyść zatkane miejsca.
- **Nie jest dozwolona ciągła praca urządzenia ponad 7 minut. Przerwa między kolejnymi uruchomieniami powinna wynosić nie mniej niż 7 minut.**
- Za każdym razem, przed rozebraniem i czyszczeniem należy odłączyć urządzenie od sieci elektrycznej. Wszystkie obracające się części i silnik muszą całkowicie się zatrzymać.
- Za każdym razem po zakończeniu pracy obowiązkowo należy wyłączyć urządzenie.
- Nie należy przeciążać urządzenia nadmierną ilością produktów.
- Nie zaleca się pozostawiania sokowirówki włączonej na biegu jałowym dłużej niż przez 1 min.
- Jeśli urządzenie przez jakiś czas znajdowało się w temperaturze poniżej 0°C, przed włączeniem musi być przechowywane w temperaturze pokojowej nie krócej niż w ciągu 2 godzin.
- Producent zastrzega sobie prawo, bez dodatkowego powiadomienia, do wprowadzania drobnych zmian w konstrukcji wyrobu, które zupełnie nie wpływają na jego bezpieczeństwo, sprawność ani funkcjonalność.
- Data produkcji jest wskazana na wyrobie i/ albo na opakowaniu, a także w dokumentacji towarzyszącej, w formacie XX.XXXX, gdzie pierwsze dwie liczby „XX” to miesiąc produkcji, następne cztery cyfry „XXXX” to rok produkcji.

### **CECHY CHARAKTERYSTYCZNE WYCISKARKI DO SOKÓW**

- W wyniku pracy ślimakowych wyciskarek do soków będzie otrzymany sok z miąższem, taki sok zawiera więcej błonnika i jest najbardziej przydatny.
- Wyciskarka do soków jest prosta w obsłudze i łatwa do mycia.
- Filtr i misa wykonane są z Tritanu – innowacyjnego tworzywa sztucznego, które nie pochłania zapachów, smaków, jak również nie utlenia produktów, z którymi ma kontakt.

### **PRZYGOTOWANIE**

- Urządzenie służy do przygotowania świeżo wyciśniętych soków z warzyw, owoców, zielonych traw, ziół i liści, jagód.
- Rozpakuj urządzenie i sprawdź, czy produkt i akcesoria nie są uszkodzone.
- Dokładnie umyj części, które będą mieć bezpośredni kontakt z produktami, i osusz.
- Przetrzyj obudowę z zewnątrz miękką, lekko zwilżoną szmatką.
- Dokładnie umyj warzywa, owoce. Usuń twardą skórkę i pestki. Pokrój owoce na małe kawałki, które z łatwością zmieszczą się w gardzieli do załadunku.

### **UWAGA:**

- Wyciskarki do soków nie wolno używać w celu uzyskania soku z kokosów, bananów, awokado.
- Wyciskarka do soków może być używana do uzyskania soku:
  - z owoców: jabłka, pomarańcze, ananasy, hurma, brzoskwinia, mango itp.
  - z warzyw: zarówno twardych (marchew, buraki, kapusta, ziemniaki, słodkie ziemniaki, topinambur), jak i miękkich (pomidory, ogórki, papryka, cebula, czosnek) itp.
  - z jagód: truskawki, maliny, granat z pestkami, winogrona z pestkami i bez, porzeczek, agrest, borówki itp.
  - z zielonych traw, ziół i liści, korzeni: seler, pietruszka, koperek, aloes, imbir itp.;
  - z roślin strączkowych: soja;
  - z orzechów może być uzyskane mleko orzechowe.
- Z twardych i soczystych owoców (marchew, zielone trawy, zioła i liście, pomarańcze, jagody) sok będzie płynny; z miękkich owoców (pomidory, gruszki, brzoskwinie itp.) — w rodzaju purée; konsystencja soku z jablek zależy od ich twardości.
- Aby uzyskać maksymalnie czysty sok, zaleca się stosowanie ilości produktu, której wystarczy nie więcej niż na jeden kubek. Nie używaj produktu więcej, niż w celu uzyskania jednego kubka soku, ponieważ może to doprowadzić do uszkodzenia urządzenia.



### **MONTAŻ / DEMONTAŻ**

#### **DEMONTAŻ:**

- Przed demontażem upewnij się, że silnik jest wyłączony, a urządzenie jest odłączone od prądu.
- Zdejmij gardziel, obracając ją w kierunku przeciwnym do ruchu wskazówek zegara, w kierunku położenia „i” na górnej części obudowy.
- Wyjmij ślimak, w tym celu obróć go w kierunku przeciwnym do ruchu wskazówek zegara.
- Wyjmij filtr,
- Następnie zdejmij górną część obudowy.

#### **MONTAŻ:**

- Przed montażem upewnij się, że silnik jest wyłączony, a urządzenie jest odłączone od prądu.
- Zamontuj górną część obudowy na części silnikowej.
- Umieść filtr w górnej części obudowy w taki sposób, aby zielona kreska na filtrze zbiegła się z zieloną kreską na obudowie.
- Sprawdź, czy zatyczka wylotu miąższu została zamknięta.

- Następnie ustaw ślimak, przekręcając go aż do oporu w kierunku zgodnym z ruchem wskazówek zegara.
- Ustaw gardziel w taki sposób, aby kreska „” zbiegła się z zieloną kreską na górnej części obudowy, przewiń w lewo do pozycji  na poziomie zielonej kreski.

## PRACA

### WŁĄCZANIE I PODAWANIE PRODUKTÓW

- Przed rozpoczęciem pracy należy upewnić się, że gardziel jest w niezawodny sposób zamocowana.
- Podłącz wyciskarkę do soków do źródła zasilania.
- Ustaw pod dzióbkiem do soku pojemnik na sok, a pod dzióbkiem do mięszu pojemnik na mięsz.
- Ustaw przełącznik ON/O/R w pozycję ON, aby włączyć wyciskarkę do soków.
- Załaduj przygotowane warzywa lub owoce do wyciskarki do soków, lekko naciskając popychaczem.
- W ŻADNYM WYPADKU NIE RÓB TEGO PALCAMI ANI ŻADNYMI PRZEDMIOTAMI.
- **Załaduj produkty tylko wtedy, gdy silnik jest uruchomiony.**

### NIEKAPEK

- Na dzióbku wyciskarki do soków jest zawór niekapek, który uniemożliwia wyciek soku po zakończeniu pracy.
- Podczas gotowania soku zawór niekapek powinien być zamknięty, tak sok będzie miał bardziej intensywne smaki i zawartość składników odżywczych. Kontroluj poziom soku w misie, aby uniknąć wycieku i uszkodzenia urządzenia.

### REWERS (COFANIE)

- Wyciskarka do soków wyposażona jest w funkcję rewesu. Jeśli doszło do zapychania wyciskarki do soków, ustaw przełącznik w pozycję R, ślimak zacznie się obracać w przeciwnym kierunku.

### WYŁĄCZENIE

- Aby wyłączyć urządzenie, przesunij przełącznik w pozycję O.
- Po zakończeniu pracy należy odłączyć wyciskarkę do soków od źródła zasilania.

### PRZYDATNE WSKAZÓWKI:

- Przed przygotowaniem soku z marchwi należy wymoczyć marchew przez 2 godziny. Podczas długotrwałego przechowywania warzywo traci wilgoć, dlatego wyciśniesz znacznie więcej soku z uprzednio namoczonej marchwi.
- Podczas przygotowania soku jabłkowego, aby był bardziej przezroczysty, dodaj trochę cytryny.

### CZYSZCZENIE

- Umyj wszystkie zdejmowane części ciepłą wodą z mydłem. Filtr i misa z Trutau (PBA free) mogą być umyte w zmywarce w temperaturze nieprzekraczającej 50°C.
- Nie używaj do celów czyszczenia metalowych szczotek, ściernych środków czyszczących ani papieru ściernego.
- Przetrzyj obudowę z zewnątrz wilgotną gąbką.
- Nie zanurzaj obudowy w wodzie.
- Niektóre produkty, np. marchew, mogą zabarwić zdejmowane części plastikowe wyciskarki do soków. Dlatego od razu po zakończeniu pracy należy je umyć z niewielką ilością detergentu nieściernego, następnie dokładnie umyć i osuszyć.
- Podczas czyszczenia wyciskarki do soków należy otworzyć zawór do mięszu.

### PRZECHOWYWANIE

- Przechowuj umytą i osuszoną wyciskarkę do soków w stanie zmontowanym w suchym miejscu.



Ten symbol na urządzeniu, opakowaniu i/lub dołączonej do nich dokumentacji oznacza, że zużytych urządzeń elektrycznych i elektronicznych oraz baterii nie można wyrzucać razem ze zwykłymi odpadami gospodarczymi. Należy je przekazywać do wyspecjalizowanych punktów zbiórki. Szczegółowe informacje na temat istniejących systemów zbiórki odpadów można uzyskać u władz lokalnych.

Prawidłowa utylizacja umożliwia zachowanie cennych zasobów i zapobieganie możliwemu negatywnemu wpływowi na zdrowie ludzi i stan środowiska naturalnego, który może powstać w wyniku nieodpowiedniego postępowania z odpadami.