



 **Husqvarna**[®]



T540i XP[®]

EAC

Содержание

Введение.....	2	Транспортировка, хранение и утилизация.....	31
Безопасность.....	5	Технические данные.....	32
Сборка.....	14	Принадлежности.....	34
Эксплуатация.....	16	Декларация соответствия ЕС.....	36
Техническое обслуживание.....	22	Зарегистрированные товарные знаки.....	36
Поиск и устранение неисправностей.....	31		

Введение

Назначение

Данное изделие предназначено для профессионального ухода за деревьями, включая обрезку ветвей и разборку на секции.

Примечание: Государственные нормативы могут накладывать ограничения на эксплуатацию данного изделия.

Описание изделия

Данное изделие представляет собой цепную пилу с электродвигателем.

Мы постоянно совершенствуем свою продукцию с целью повысить вашу безопасность и эффективность во время работы. Для получения более подробной информации обратитесь к своему дилеру по обслуживанию.

Обзор изделия

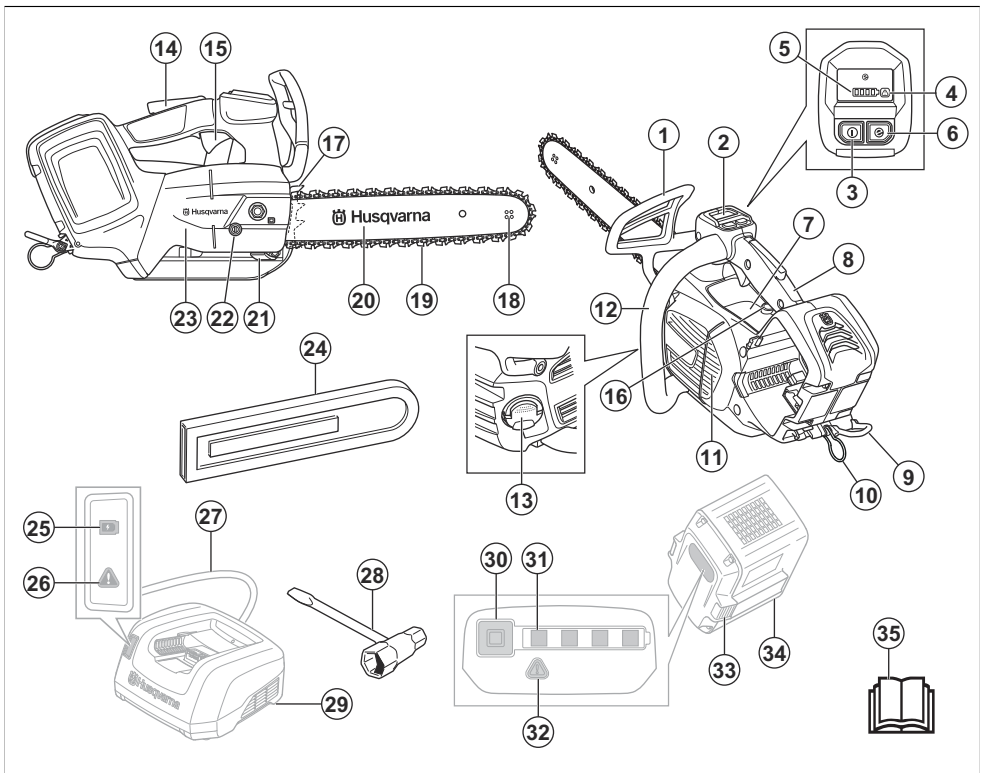

1. Передний щиток для рук и тормоз цепи
2. Пользовательский интерфейс
3. Кнопка запуска/останова
4. Предупреждающий индикатор
5. Индикатор аккумулятора
6. Кнопка SavE
7. Информационная наклейка
8. Верхняя ручка
9. Ременная петля
10. Веребочная петля
11. Корпус вентилятора
12. Передняя ручка
13. Бак масла для смазки цепи
14. Стопор переключателя
15. Переключатель
16. Винт регулировки подачи масла
17. Зубчатый упор
18. Ведомая звездочка шины
19. Цепь пилы
20. Направляющая шина
21. Уловитель цепи
22. Винт механизма натяжения цепи
23. Кожух ведущей звездочки
24. Чехол направляющей шины
25. Индикатор уровня заряда
26. Предупреждающий индикатор
27. Шнур питания
28. Комбинированный ключ
29. Зарядное устройство аккумулятора (принадлежность)
30. Кнопка, уровень заряда аккумулятора
31. Состояние аккумулятора
32. Предупреждающий индикатор
33. Кнопка извлечения аккумулятора
34. Аккумулятор (принадлежность)
35. Руководство по эксплуатации

Условные обозначения на изделии



Опасность тяжелой травмы или смерти оператора или окружающих. Соблюдайте осторожность и правила эксплуатации изделия. Перед началом работы с изделием внимательно прочитайте руководство по эксплуатации и убедитесь, что понимаете приведенные здесь инструкции.



Используйте рекомендованный защитный шлем, средства защиты органов слуха и зрения.



Данное изделие отвечает требованиям соответствующих директив ЕС.



Уровень шума, излучаемого в окружающую среду, соответствует действующим директивам ЕС. Звуковое излучение данного изделия приведено в разделе *Технические данные на стр. 32* и на табличке.



Используйте рекомендованные средства защиты ступней, ног и рук.



Держите изделие обеими руками во время его эксплуатации.



Предупреждение! При контакте носовой части направляющей шины с каким-либо предметом возможна отдача. При этом направляющую шину отбрасывает в направлении оператора. Опасность тяжелой травмы или смерти.



Направление вращения цепи пилы и максимальная длина направляющей шины.



Тормоз цепи, включен (вправо).
Тормоз цепи, выключен (влево).



Масло для смазки цепи.



Номинальное напряжение, В.



Постоянный ток.



Предусмотрена защита от брызг воды.



Обозначения, касающиеся охраны окружающей среды. Данное изделие и его упаковка не могут быть утилизированы в качестве бытовых отходов. Изделие необходимо

передать в авторизованный пункт переработки электрического и электронного оборудования.



Надежный трансформатор.



Зарядное устройство должно использоваться и храниться только внутри помещений.



Двойная изоляция.



Если изделие оснащено технологией беспроводной связи *Bluetooth*[®], на этикетке с названием изделия будет символ *Bluetooth*[®]. См. раздел *Беспроводная технология Bluetooth*[®] на стр. 16.



С пилой должны работать только лица, обученные работе по уходу за деревьями. См. руководство по эксплуатации!

ууууwwxxxxx

Паспортная табличка с указанием серийного номера. **уууу** означает год производства, **ww** — производственную неделю.

Ответственность изготовителя

В соответствии с законами об ответственности изготовителя мы не несем ответственности за ущерб, вызванный эксплуатацией нашего изделия в результате:

- ненадлежащего ремонта изделия;
- использования для ремонта изделия неоригинальных деталей или деталей, не одобренных производителем;
- использования неоригинальных дополнительных принадлежностей или принадлежностей, не одобренных производителем;
- ремонта изделия в неавторизованном сервисном центре или неквалифицированным специалистом;

Примечание: Другие символы/наклейки на изделии относятся к специальным требованиям сертификации на определенных рынках.

Символ в руководстве

Данный символ используется только на изображениях в руководстве оператора.



Предупреждение! При контакте носовой части направляющей шины с каким-либо предметом возможна отдача. При этом направляющую шину отбрасывает в направлении оператора. Опасность тяжелой травмы или смерти.

Условные обозначения на аккумуляторе и/или зарядном устройстве аккумулятора



После завершения срока службы изделие необходимо передать в пункт переработки электрического и электронного оборудования. (Только для Европы)

Безопасность

Инструкции по технике безопасности

Предупреждения, предостережения и примечания используются для выделения особо важных пунктов руководства.



ПРЕДУПРЕЖДЕНИЕ:

Используется, когда несоблюдение инструкций руководства может привести к травмам или смерти оператора или находящихся рядом посторонних лиц.



ВНИМАНИЕ: Используется, когда несоблюдение инструкций руководства может привести к повреждению изделия, других материалов или прилегающей территории.

Примечание: Используется для предоставления дополнительных сведений о конкретной ситуации.

Общие меры предосторожности при работе с электроинструментом



ПРЕДУПРЕЖДЕНИЕ:

Ознакомьтесь со всеми предупреждениями, инструкциями, иллюстрациями и положениями, касающимися техники безопасности и прилагаемыми к данному электроинструменту. Несоблюдение всех указанных ниже инструкций может привести к поражению электрическим током, пожару и/или тяжелым травмам.

- **Сохраните все предупреждающие указания и инструкции для последующего обращения.** Под словом "электроинструмент" в данном документе понимается электрический инструмент, работающий от сети (проводной) либо от аккумулятора (беспроводной).

Техника безопасности на рабочем месте

- **Рабочее место должно содержаться в чистоте и быть хорошо освещено.** Загромождения или отсутствие освещения могут стать причиной несчастных случаев.
- **Не пользуйтесь электроинструментами во взрывоопасной атмосфере, например, в присутствии легковоспламеняющихся жидкостей, газов или пыли.**

Электроинструменты производят искры, которые могут зажечь или пары топлива.

- **Не позволяйте детям и посторонним наблюдателям приближаться к вам во время использования электроинструмента.** Это может отвлечь ваше внимание и привести к потере управления.

Электрическая безопасность

- **Штепсельная вилка электроинструмента должна соответствовать электрической розетке.** Запрещается изменять конструкцию вилки. **Не пользуйтесь штепсельными переходниками при работе с заземленными электроинструментами.** Отсутствие изменений в конструкции вилок и их соответствие розеткам снижает опасность поражения электрическим током.
- **Избегайте контакта любых частей тела с заземленными поверхностями, такими как трубы, батареи отопления, кухонные плиты и холодильники.** Заземление тела увеличивает риск поражения электрическим током.
- **Не подвергайте электроинструмент воздействию воды или высокой влажности.** Попадание воды внутрь электроинструмента увеличивает риск поражения электрическим током.
- **Используйте шнур электроинструмента только по прямому назначению.** Никогда не носите и не тяните электроинструмент за шнур и не дергайте за него, чтобы выключить инструмент из розетки. Держите шнур вдали от источников тепла, масла, острых углов или движущихся деталей. Эксплуатация поврежденного или запутанного шнура увеличивает риск поражения электротоком.
- **При работе с электроинструментом вне помещения используйте специальный удлинительный шнур для наружных работ.** Применение шнура, предназначенного для уличного использования, снижает опасность поражения электрическим током.
- **Если неизбежно требуется применение электроинструмента во влажной среде, используйте источник питания, защищенный устройством защитного отключения (УЗО).** Использование УЗО снижает риск поражения электрическим током.

Личная безопасность

- **При работе с электроинструментом будьте бдительны, следите за своими действиями и руководствуйтесь здравым смыслом.** Не используйте электроинструмент, если вы устали или находитесь под воздействием

наркотических средств, алкоголя или лекарств. Малейшая невнимательность может обернуться серьезными физическими травмами.

- **Пользуйтесь средствами индивидуальной защиты. Всегда носите защитные очки.** Средства индивидуальной защиты, такие как респиратор, нескользящая защитная обувь, каска или средства защиты органов слуха, существенно снижают риск получения травм.
- **Примите меры по предотвращению случайного включения электроинструмента. Перед подключением инструмента к источнику питания и/или блоку аккумуляторов, его подъемом или переноской убедитесь, что переключатель находится в выключенном положении.** Не переносите электроинструменты, держа палец на переключателе, а также не подавайте питание на электроинструменты с включенным переключателем, т.к. это может привести к несчастному случаю.
- **Уберите все гаечные и регулировочные ключи, прежде чем включать питание.** Ключ, оставленный на движущейся части электроинструмента, может стать причиной травмы.
- **Не вытягивайте руки с устройством слишком далеко. Всегда сохраняйте равновесие и устойчиво ставьте ноги.** Это позволит лучше контролировать электроинструмент в случае возникновения непредвиденной ситуации.
- **Надевайте соответствующую одежду. Не надевайте свободную одежду или украшения. Не допускайте попадания волос и одежды в движущиеся части инструмента.** Свободная одежда, украшения или длинные волосы могут попасть в движущиеся части.
- **Если инструмент оборудован дополнительными устройствами для сбора и удаления пыли, убедитесь, что они подключены и используются надлежащим образом.** Такие устройства способствуют снижению опасностей, связанных с наличием пыли.
- **Не допускайте, чтобы чувство уверенности, приобретенное вследствие частого управления изделием, позволило вам забыть об опасностях и игнорировать принципы обеспечения безопасности.** Неосторожные действия могут привести к тяжелой травме за долю секунды.

Эксплуатация и обслуживание электроинструмента

- **Не перегружайте электроинструмент. Убедитесь, что он предназначен для выполнения конкретной задачи.** Правильно подобранный электроинструмент лучше и надежнее справится с задачей, соответствующей его конструктивным характеристикам.

- **Не пользуйтесь электроинструментом, если его переключатель не работает.** Такой инструмент представляет опасность и подлежит обязательному ремонту.
- **Прежде чем производить какую-либо настройку электроинструмента, заменять его части или убирать его на хранение, отключите инструмент от источника питания и/или снимите блок аккумуляторов (если снимается).** Эти меры предосторожности позволяют исключить возможность случайного включения электроинструмента.
- **Храните неиспользуемые электроинструменты в недоступном для детей месте и не позволяйте работать с инструментом лицам, не ознакомленным с ним и с данными правилами техники безопасности.** Электроинструменты в руках неопытных пользователей являются источником опасности.
- **Выполните техническое обслуживание электроинструментов и принадлежностей. Регулярно проверяйте, не застревают ли движущиеся части и не смещаются ли они со своего нормального положения; все ли части исправны, а также другие условия, влияющие на работу электроинструмента. В случае обнаружения какой-либо неисправности устраните ее перед использованием инструмента.** Многие несчастные случаи возникают из-за недостаточно тщательного ухода за электроинструментами.
- **Поддерживайте остроту и чистоту режущих инструментов.** Исправные режущие инструменты с острыми режущими краями меньше подвержены поломкам и более просты в управлении.
- **Используйте электроинструменты, принадлежности, наконечники и т.д. в соответствии с данными инструкциями, принимая во внимание условия работы и специфику выполняемой задачи.** Применение электроинструмента не по назначению может создать опасные ситуации.
- **Рукоятки и поверхности захвата должны быть сухими и чистыми, без следов масла и смазки.** Скользкие рукоятки и поверхности захвата препятствуют безопасному обращению и управлению инструментом в непредвиденных ситуациях.

Эксплуатация и обслуживание аккумуляторного инструмента

- **Выполняйте подзарядку только с помощью зарядного устройства, указанного производителем.** Зарядное устройство, подходящее для одного типа блока аккумуляторов, может создать опасность возгорания при использовании с блоком аккумуляторов другого типа.

- **Используйте электроинструмент только со специально предназначенными блоками аккумуляторов.** Использование других блоков аккумуляторов может создать опасность травмы или возгорания.
- **Когда блок аккумуляторов не используется, храните его вдали от других металлических предметов, таких как скрепки, монеты, ключи, гвозди, винты или прочие мелкие предметы, которые могут замкнуть клеммы аккумулятора.** Замыкание клемм аккумулятора может привести к ожогам или пожару.
- **При неправильном обращении из аккумулятора может вытечь жидкость; не допускайте контакта с вытекшей жидкостью.** При случайном прикосновении промойте место соприкосновения водой. При попадании жидкости в глаза обратитесь за медицинской помощью. Вытекающая из аккумулятора жидкость может привести к раздражению или ожогу.
- **Запрещается использовать блок аккумуляторов или инструмент, если они повреждены или модифицированы.** Поврежденные или подвергнутые модификации аккумуляторы могут работать неисправно, что приведет к возникновению пожара, взрыва или риску травм.
- **Не подвергайте блок аккумуляторов или инструмент воздействию огня или чрезмерно высоким температурам.** Воздействие огня или температуры выше 130 °C может привести к взрыву.
- **Точно следуйте всем инструкциям по зарядке и ни в коем случае не заряжайте блок аккумуляторов или инструмент при температуре, выходящей за пределы указанного в инструкциях диапазона.** Ненадлежащая зарядка или зарядка при температуре выше или ниже указанного диапазона может привести к повреждению аккумулятора и повышенному риску пожара.

Сервисное обслуживание

- **Сервисное обслуживание электроинструмента должны выполнять квалифицированные специалисты по ремонту оборудования с использованием только идентичных запчастей.** Это гарантирует сохранность электроинструмента.
- **Никогда не выполняйте обслуживание поврежденных блоков аккумуляторов.** Обслуживание аккумуляторов должно выполняться только производителем или специалистами уполномоченных сервисных центров.

Общие правила техники безопасности при работе с цепной пилой

- **Во время работы цепной пилы держите все части тела вдали от цепи.** Перед запуском цепной пилы убедитесь, что цепь пилы ни с чем не соприкасается. Даже малейшая невнимательность при работе с цепной пилой может привести к захвату одежды или частей тела цепью.
- **Всегда крепко держите цепную пилу правой рукой за верхнюю ручку, а левой — за переднюю.** Изменение рекомендуемого хвата на противоположный несет за собой риск получения травм и категорически запрещается.
- **Держите цепную пилу только за изолированные ручки, поскольку цепь пилы может войти в контакт со скрытой электропроводкой.** При контакте цепи с проводом, находящимся под напряжением, незащищенные металлические части цепной пилы тоже окажутся под напряжением и могут вызвать поражение пользователя электрическим током.
- **Используйте средства защиты глаз.** Рекомендуется также использовать средства защиты органов слуха, головы, рук и ног. Надлежащие средства защиты способствуют уменьшению опасности получения травм из-за разлетающихся осколков или случайного контакта с цепью пилы.
- **Не включайте цепную пилу, находясь на стремянке, на крыше или на любой неустойчивой опоре.** Управление цепной пилой в таких условиях может привести к тяжелым травмам.
- **При использовании цепной пилы всегда сохраняйте устойчивое положение и работайте только стоя на неподвижной и горизонтальной поверхности.** Скользкие или неустойчивые поверхности могут привести к потере равновесия или контроля над цепной пилой.
- **При отрезании ветки, которая находится в напряженном состоянии, будьте готовы к тому, что ветка может спружинить.** В результате внутреннего напряжения, накопленного в волокнах древесины, спружинившая ветка может ударить оператора и/или вызвать у него потерю контроля над цепной пилой.
- **Переносите цепную пилу за переднюю ручку, предварительно выключив ее и направляя в сторону от себя.** При транспортировке или хранении цепной пилы всегда надевайте чехол на направляющую шину. Надлежащее обращение с цепной пилой уменьшает вероятность случайного контакта с движущейся цепью пилы.
- **Строго соблюдайте инструкции по смазке, натяжению цепи и замене шины и цепи.** Неправильно натянутая или плохо смазанная

цепь может либо сломаться, либо увеличить вероятность отдачи.

- **Допускается резать только древесину. Запрещается использовать цепную пилу не по прямому назначению.** Например, не используйте цепную пилу для резки металлических, пластмассовых, каменных или других строительных материалов, отличных от дерева. Использование цепной пилы для выполнения операций, на которые она не рассчитана, может привести к возникновению опасных ситуаций.
- **Данная цепная пила не предназначена для валки деревьев.** Использование цепной пилы для выполнения операций, на которые она не рассчитана, может стать причиной серьезных травм оператора или окружающих.
- **Точно следуйте всем инструкциям при удалении застрявшего материала, помещении цепной пилы на хранение или ее техобслуживании.** Убедитесь, что переключатель переведен в выключенное положение, а блок аккумуляторов извлечен. Непредвиденное включение цепной пилы при удалении застрявшего материала или техобслуживании может привести к тяжелой травме.

Причины отдачи и меры по защите оператора

Отдача может возникнуть, когда конец или острая направляющей шины входит в контакт с каким-либо предметом или когда древесина защемляет цепь пилы в прорези. В некоторых случаях контакт острая шины с предметом может привести к отдаче, отбрасывая направляющую шину вверх и назад на оператора. Защемление цепи пилы вдоль верхнего края направляющей шины может вызвать быстрое перемещение шины назад на оператора. Любая из этих реакций может привести к потере управления пилой с последующей тяжелой травмой. Не полагайтесь только на защитные устройства, которыми оснащена пила.

Пользователь цепной пилы должен принять определенные меры, чтобы защитить себя от несчастных случаев и травм во время резки. Отдача является следствием неправильного использования цепной пилы и/или нарушения порядка или условий работы, и исключить ее можно, принимая надлежащие меры предосторожности, которые представлены ниже:

- **Крепко обхватив всеми пальцами ручки цепной пилы, расположите тело и руки таким образом, чтобы противодействовать усилиям отдачи.** Оператор может контролировать силу отдачи при условии соблюдения надлежащих мер предосторожности. Не выпускайте цепную пилу из рук.
- **Не вытягивайте руки с изделием слишком далеко и не выполняйте резку выше высоты**

плеч. Это поможет предотвратить случайный контакт острой шины с предметами и обеспечит более надежное управление цепной пилой в непредвиденных ситуациях.

- **Используйте для замены только направляющие шины и цепи, одобренные производителем.** Использование ненадлежащих запасных направляющих шин и цепей может привести к разрыву цепи и/или отдаче.
- **Строго соблюдайте инструкции производителя по заточке и техническому обслуживанию цепи пилы.** Уменьшение высоты ограничителя глубины может привести к повышенной отдаче.

СОХРАНИТЕ ДАННЫЕ ИНСТРУКЦИИ.

Общие инструкции по технике безопасности



ПРЕДУПРЕЖДЕНИЕ: В обязательном порядке прочитайте следующие инструкции по технике безопасности, прежде чем приступить к эксплуатации изделия.

- При небрежном или неправильном обращении изделие может оказаться опасным инструментом. Изделие может стать причиной тяжелой травмы или смерти оператора и окружающих. Поэтому крайне важно внимательно прочитать и полностью понять инструкции настоящего руководства по эксплуатации.
- Запрещается вносить изменения в конструкцию изделия без разрешения производителя. Запрещается использовать изделие, если существует вероятность, что в его конструкцию внесены изменения другими лицами; всегда используйте оригинальные принадлежности. Внесение изменений, не одобренных производителем, может привести к тяжелой травме или смерти оператора и окружающих.
- Продолжительное вдыхание паров масла и древесной пыли опасно для здоровья.
- Во время работы данное изделие создает электромагнитное поле. В определенных обстоятельствах это поле может создавать помехи для пассивных и активных медицинских имплантатов. В целях снижения риска тяжелой или смертельной травмы лицам с медицинскими имплантатами рекомендуется проконсультироваться с врачом и изготовителем имплантата, прежде чем приступить к эксплуатации данного изделия.

Инструкции по технике безопасности во время эксплуатации



ПРЕДУПРЕЖДЕНИЕ: В обязательном порядке прочитайте следующие инструкции по технике безопасности, прежде чем приступить к эксплуатации изделия.

- Информация, приведенная в настоящем руководстве по эксплуатации, не может заменить профессиональные знания и опыт. Если вы сомневаетесь в том, как работать с данным инструментом, обратитесь к специалисту, обладающему профессиональными знаниями и опытом.
- Обратитесь к своему дилеру по обслуживанию или к Husqvarna, если у вас есть вопросы по эксплуатации изделия. Мы можем предоставить вам информацию о том, как правильно и безопасно работать с изделием. Советуем вам пройти обучающий курс по эксплуатации цепной пилы. Узнайте о доступных курсах и учебных материалах у своего дилера по обслуживанию, в школе для лесоводов или в библиотеке.
- При работе с данным изделием существует повышенный риск потери контроля. Работы по дереву с использованием данного инструмента могут выполнять только лица, прошедшие специальные курсы обучения по резке и технологии подобных работ. Оператор должен пользоваться защитным оборудованием: оснасткой, веревками и страховочными ремнями. Стандартные цепные пилы рекомендуются для всех видов наземного пиления.
- Соблюдайте специальные инструкции по резке и технологии работ для снижения риска травмы. Работы с подъемом на дерево могут выполнять только лица, прошедшие профессиональное обучение такому виду работ. В такое обучение входит курс безопасного верхолазания и курс безопасных рабочих положений. Оператор обязан пройти обучение по пользованию таким оборудованием, как оснастка, веревки, страховочные ремни, монтажные когти и карабины.
- Никогда не пилите в зоне риска отдачи в носовой части направляющей шины.
- Не прикасайтесь к вращающейся цепи пилы. Это может привести к тяжелым травмам или смерти.
- Не пытайтесь ловить падающие секции и выполнять пиление, если оператор удерживается только на одной веревке. Всегда используйте для крепления две страховочных веревки.
- В процессе валки дерева сразу после завершения пиления снимайте защитные наушники. Вы должны слышать окружающие звуки и подаваемые другими предупреждения.
- Перед началом работы с изделием следует понять, что такое "эффект отдачи" и как предотвратить его появление. См. инструкции в разделах *Информация по отдаче на стр. 17* и *Общие вопросы об отдаче на стр. 17*.
- Запрещается использовать изделие, аккумулятор или зарядное устройство, если они неисправны.
- Ни в коем случае не используйте изделие, если вы устали, больны или находитесь под воздействием спиртного, наркотических веществ или лекарственных препаратов. Ни в коем случае не приступайте к работе с изделием в состоянии, которое может повлиять на зрение, реакцию, координацию или оценку действительности. Опасность усталости повышается к концу рабочего периода.
- Запрещается запускать инструмент, пока не будут правильно установлены направляющая шина, цепь пилы и все защитные кожухи. В противном случае ведущая звездочка может высвободиться и нанести тяжелую травму. См. инструкции в разделе *Сборка на стр. 14*.
- Убедитесь, что посторонние или животные не могут оказаться в зоне действия режущего оборудования или повлиять на управление изделием.

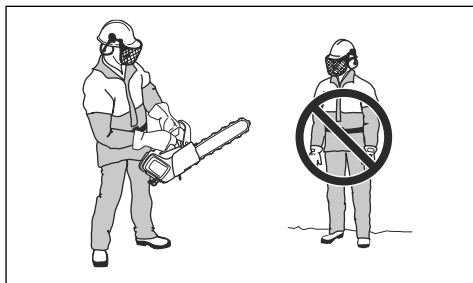

- При невнимательном обращении с инструментом повышается риск отдачи. Отдача может возникнуть, если зона отдачи направляющей шины случайно коснется ветвей, дерева или других предметов.
- Запрещается держать изделие только одной рукой. Безопасное управление инструментом только одной рукой невозможно.
- Крепко держите инструмент правой рукой за верхнюю ручку, а левой — за переднюю. Обхватывайте ручки всей ладонью. Тем самым эффект отдачи снижается, и вы можете

постоянно держать инструмент под контролем.
Не отпускайте рукоятки пилы!

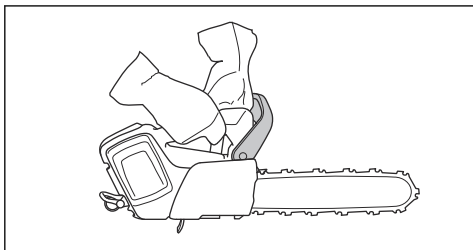

- Убедитесь, что вы устойчиво стоите на ногах, и что цепи пилы не касается никаких предметов.
- Не работайте пилой на уровне выше плеч и не пытайтесь резать кончиком направляющей шины.

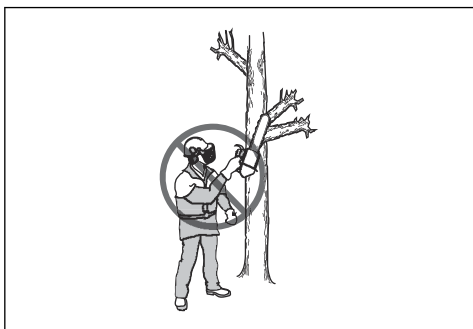

- Не пытайтесь выполнять обрезку веток и сучьев, если вы не прошли соответствующее специальное обучение.
- Уровень вибрации повышается при неисправном режущем оборудовании или ненадлежащей заточке. При пилении твердых пород дерева, таких как широколиственные деревья, вибрация сильнее, чем пилении мягких пород, таких как хвойные деревья.

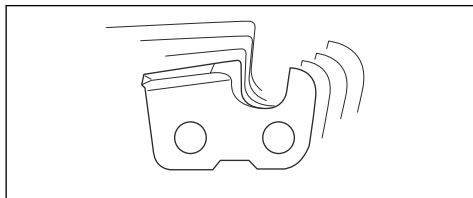

- Длительное воздействие вибрации может привести к нарушению кровообращения или расстройствам нервной системы у людей с нарушенным кровообращением. В случае появления симптомов перегрузки от вибрации следует обратиться к врачу. К таким симптомам относятся онемение, потеря чувствительности, ощущение щекотки и покалывания, боли,

потеря силы или слабость, изменение цвета или состояния кожи. Как правило, подобные симптомы проявляются на пальцах, руках или запястьях и усиливаются при низкой температуре воздуха.

- Не допускайте ситуаций, в которых, по вашему мнению, ваших способностей недостаточно.
- Невозможно предвидеть все ситуации, с которыми вы можете столкнуться в процессе работы. Будьте всегда осторожны и руководствуйтесь здравым смыслом.



- Используйте аккумулятор при температуре в диапазоне от -10 °C (14 °F) до 40 °C (104 °F).

Средства индивидуальной защиты



ПРЕДУПРЕЖДЕНИЕ: В обязательном порядке прочитайте следующие инструкции по технике безопасности, прежде чем приступать к эксплуатации изделия.



- Большинство несчастных случаев с цепной пилой происходит при соприкосновении с движущейся цепью. При работе необходимо всегда использовать рекомендованные средства индивидуальной защиты. Средства индивидуальной защиты не могут полностью исключить риск получения травмы, но при несчастном случае они снижают тяжесть травмы. Рекомендации о том, какое оборудование лучше использовать для планируемой работы, можно получить у дилера по обслуживанию.
- Одежда должно плотно прилегать к телу, но не ограничивать движения. Регулярно проверяйте состояние средств индивидуальной защиты.

- Используйте рекомендованный защитный шлем.
- Всегда пользуйтесь защитными наушниками. Продолжительное воздействие шума может повлечь неизлечимое ухудшение слуха.
- Пользуйтесь защитными очками или маской, чтобы уменьшить риск травмы отбрасываемыми предметами. Изделие может с большим усилием отбрасывать такие предметы, как опилки, щепки и прочее. Это может привести к тяжелым травмам, особенно глаз.
- Надевайте перчатки с защитой от пореза пилой.
- Надевайте брюки с защитой от пореза пилой.
- Надевайте ботинки с защитой от пореза пилой, металлическими носками и нескользящей подошвой.
- Всегда имейте при себе аптечку первой медицинской помощи.
- Риск искрения. Держите поблизости противопожарные средства и лопату для предотвращения лесных пожаров.

Защитные устройства на изделии



ПРЕДУПРЕЖДЕНИЕ: В обязательном порядке прочитайте следующие инструкции по технике безопасности, прежде чем приступать к эксплуатации изделия.

- Запрещается использовать изделие с неисправными защитными устройствами.
- Регулярно выполняйте проверку защитных устройств. См. раздел *Техническое обслуживание и проверки защитных устройств изделия на стр. 23*.
- Если защитные устройства неисправны, обратитесь к своему сервисному дилеру Husqvarna.

Функции пользовательского интерфейса

Пользовательский интерфейс представлен кнопкой запуска/останова, кнопкой SavE, индикатором состояния аккумулятора и предупреждающим индикатором. При срабатывании тормоза цепи или при возникновении опасности перегрузки начинает мигать предупреждающий индикатор. Защита от перегрузки временно останавливает изделие, и его запрещается включать, пока температура не снизится. Если предупреждающий индикатор горит

непрерывно, обратитесь к своему дилеру по обслуживанию.

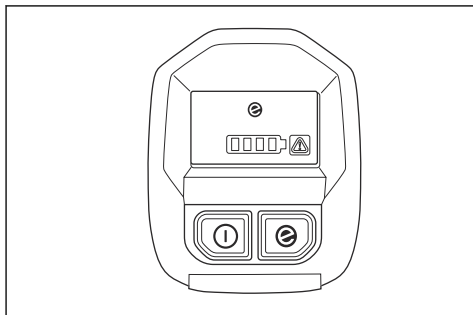

Дополнительные сведения об интерфейсе пользователя см. в разделе *Обзор изделия на стр. 2*.

Функция автоматической остановки

Изделие оснащено функцией автоматической остановки, которая останавливает его, если изделие не используется в течение 3 минут.

Примечание: Если тормоз цепи включен, изделие остается включенным в течение 30 минут.

Тормоз цепи и передний щиток для рук

Ваше изделие оснащено тормозом цепи, который останавливает цепь пилы при отдаче. Тормоз цепи снижает риск несчастных случаев, но предотвратить их можете только вы.



ПРЕДУПРЕЖДЕНИЕ: Избегайте ситуаций с повышенным риском отдачи. Будьте внимательны при работе с изделием и следите, чтобы зона отдачи направляющей шины не касалась никаких объектов.

Тормоз цепи включается вручную левой рукой оператора или автоматически под воздействием инерции. Переместите передний щиток для рук вперед, чтобы включить тормоз цепи вручную. Это

движение активирует подпружиненный механизм, который останавливает ведущую звездочку.

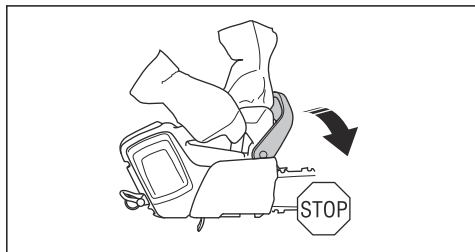

Потяните передний щиток для рук назад, чтобы выключить тормоз цепи.

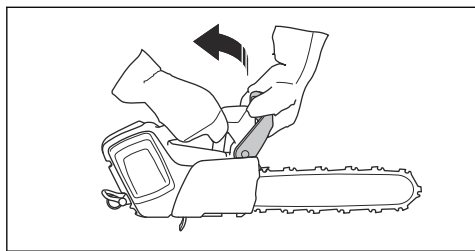

Способ включения тормоза цепи зависит от силы отдачи и положения изделия. При сильной отдаче, когда зона отдачи шины находится максимально далеко от оператора, тормоз цепи пилы включается по инерции. Если отдача небольшая или зона отдачи ближе к оператору, цепной тормоз включается вручную левой рукой.

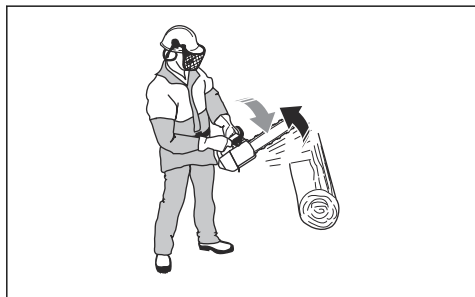

Используйте тормоз цепи в качестве стояночного при запуске изделия и при перемещении на короткие расстояния. При этом снижается риск

вашего контакта с цепью пилы или контакта с ней находящихся рядом людей.



Отдача может произойти внезапно и быть очень сильной. В большинстве случаев отдача маленькая, и тормоз цепи срабатывает не всегда. При отдаче в процессе эксплуатации изделия крепко держитесь за ручки и не отпускайте его.

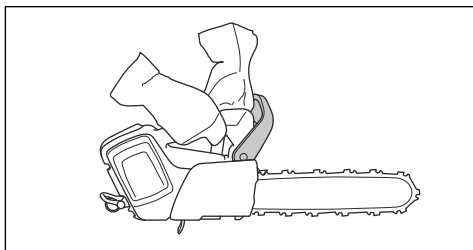

Передний щиток для рук также снижает риск контакта с цепью пилы в случае отпущания передней ручки.

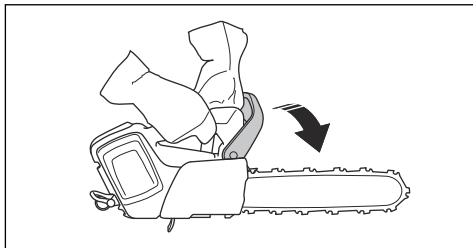

В положении валки включить тормоз цепи вручную невозможно. Тормоз цепи в этом положении может включиться только по инерции.

Стопор переключателя

Стопор переключателя предназначен для того, чтобы избежать непреднамеренного включения. Если переместить стопор переключателя вперед (A), а затем прижать стопор переключателя к ручке (B), переключатель (C) разблокируется. Когда вы

отпускаете ручку, стопор переключателя и сам переключатель возвращаются в исходное положение.

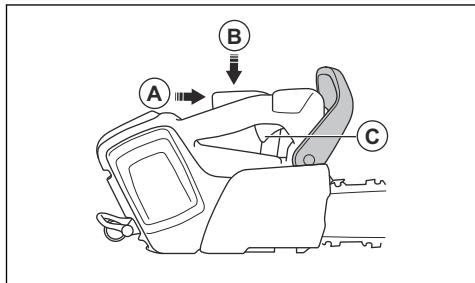

Уловитель цепи

Уловитель цепи не дает цепи выскочить при разрыве или соскакивании. При верном натяжении цепи риск ее соскакивания снижается. Вы также можете снизить риск соскакивания, выполняя надлежащее обслуживание направляющей шины и цепи пилы. См. инструкции в разделах *Сборка на стр. 14* и *Техническое обслуживание на стр. 22*.

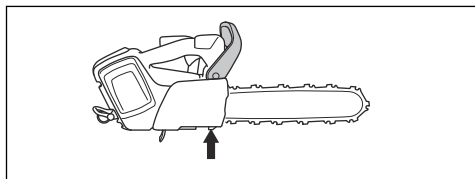

Инструкции по технике безопасности во время технического обслуживания



ПРЕДУПРЕЖДЕНИЕ: В обязательном порядке прочитайте следующие инструкции по технике безопасности, прежде чем приступить к техобслуживанию изделия.

- Перед сборкой изделия, проведением техобслуживания или иных проверок извлекайте из него аккумулятор.
- Оператор может выполнять только те работы по техническому и сервисному обслуживанию, которые описаны в данном руководстве по эксплуатации. Для проведения более сложных работ по техническому и сервисному обслуживанию обращайтесь к своему дилеру по обслуживанию.
- Очистка аккумулятора или зарядного устройства водой запрещена. Использование сильного моющего средства может повредить пластмассу.

- При невыполнении работ по техобслуживанию срок службы изделия сокращается, а риск возникновения несчастных случаев увеличивается.
- Для выполнения любых работ по сервисному обслуживанию и ремонту, особенно защитных приспособлений изделия, необходимо пройти специальное обучение. Если после проверок были выявлены неисправности, обратитесь к своему дилеру по обслуживанию. Мы гарантируем, что ремонт и обслуживание вашего изделия будут выполнять квалифицированные профессионалы.
- Пользуйтесь только оригинальными запасными частями.

Инструкции по технике безопасности для режущего оборудования



ПРЕДУПРЕЖДЕНИЕ: В обязательном порядке прочитайте следующие инструкции по технике безопасности, прежде чем приступить к эксплуатации изделия.

- Пользуйтесь только одобренными сочетаниями направляющей шины/цепи пилы и инструментом для заточки. Инструкции см. в разделе *Принадлежности на стр. 34*.
- При использовании или техническом обслуживании цепи пилы всегда надевайте защитные перчатки. Неподвижная цепь пилы также может стать причиной травм.
- Поддерживайте необходимую остроту режущих зубьев. Соблюдайте инструкции и используйте рекомендованный шаблон для заточки. Поврежденная или ненадлежащим образом заточенная цепь пилы повышает риск возникновения несчастных случаев.

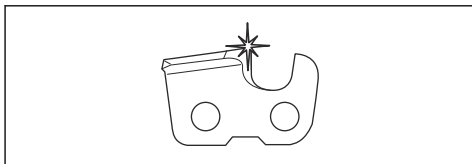

- Поддерживайте правильную регулировку ограничителя глубины. Соблюдайте инструкции и пользуйтесь рекомендованным значением ограничителя глубины. Слишком большое

значение ограничителя глубины увеличивает риск отдачи.

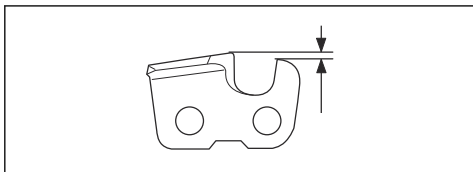

- Убедитесь, что натяжение цепи пилы правильное. Если цепь пилы неплотно прилегает к направляющей шине, она может соскочить. Неправильное натяжение цепи ускоряет износ направляющей шины, цепи пилы и ведущей звездочки цепи. См. раздел *Принадлежности на стр. 34.*

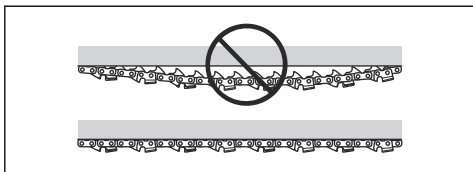

- Регулярно выполняйте техническое обслуживание режущего оборудования и поддерживайте необходимый уровень смазки. При ненадлежащей смазке цепи риск износа направляющей шины, цепи пилы и ведущей звездочки цепи повышается.

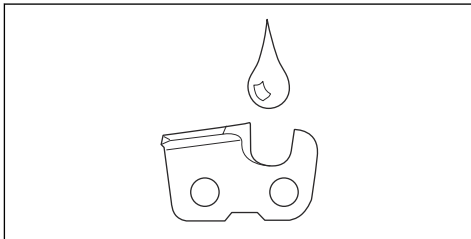

Сборка

Установка направляющей шины и цепи пилы



ПРЕДУПРЕЖДЕНИЕ: Перед сборкой или техобслуживанием изделия в обязательном порядке извлеките из изделия аккумулятор.

1. Отключите тормоз цепи.

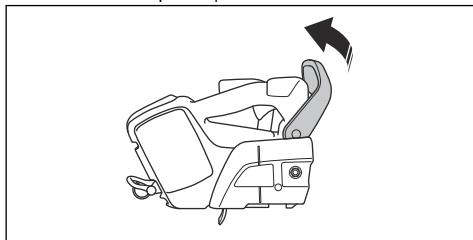

2. Отверните гайку шины. Снимите кожух ведущей звездочки и транспортировочное кольцо (A).

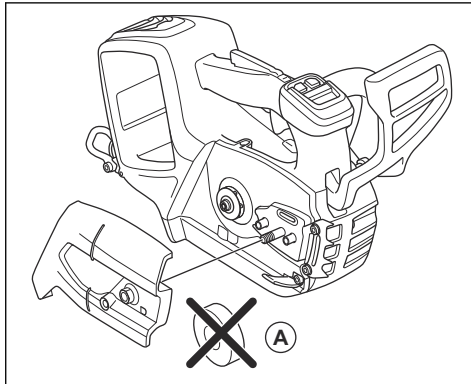

3. Установите направляющую шину на болт шины.

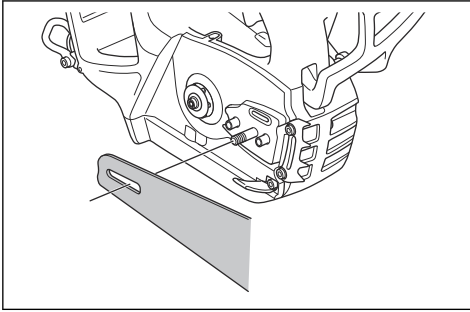

4. Отведите направляющую шину в самое заднее положение. Приподнимите цепь пилы над ведущей звездочкой и вставьте ее в паз на направляющей шине. Начинайте с верхней стороны направляющей шины.

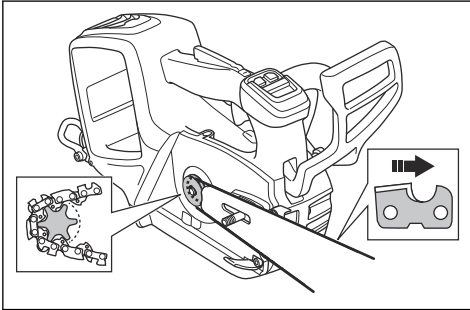

5. Убедитесь, что кромки режущих звеньев направлены вперед на верхней стороне направляющей шины.
6. Установите кожух ведущей звездочки и вставьте штифт натяжителя цепи в отверстие на направляющей шине.
7. Убедитесь, что приводные звенья цепи пилы правильно установлены на ведущую звездочку.
8. Убедитесь, что цепь пилы правильно вставлена в паз на направляющей шине.
9. Затяните гайку стержня руками.
10. Натяните цепь пилы. Инструкции см. в разделе *Регулировка натяжения цепи пилы на стр. 27.*

Установка крышки воздухозаборника (опционально)

При резке материалов, вызывающих образование большого количества пыли и мелких частиц в

воздухе, рекомендуется использовать крышку воздухозаборника.

1. Приложите крышку воздухозаборника к корпусу вентилятора. Убедитесь, что отверстие в крышке воздухозаборника находится справа от отверстия в корпусе вентилятора.
2. Осторожно прижмите крышку воздухозаборника к корпусу вентилятора до щелчка.

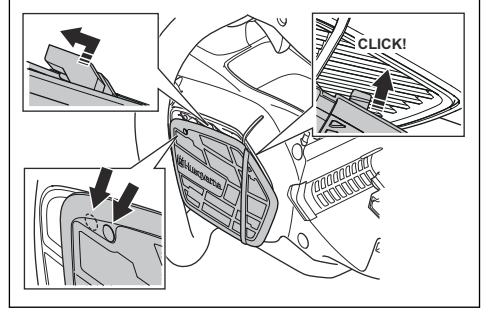

3. Сдвиньте крышку воздухозаборника влево так, чтобы отверстия были совмещены.

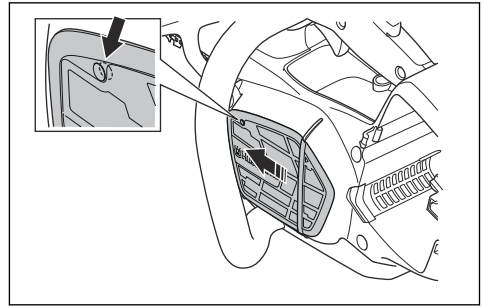

4. Установите винт.

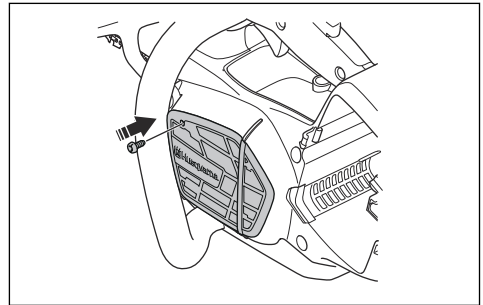

Эксплуатация

Введение



ПРЕДУПРЕЖДЕНИЕ: Перед эксплуатацией изделия внимательно изучите раздел техники безопасности.

Husqvarna Connect

Husqvarna Connect представляет собой бесплатное приложение для мобильного устройства.

Приложение Husqvarna Connect позволяет пользоваться расширенными функциями вашего изделия Husqvarna.

- Дополнительная информация об изделии.
- Сведения о деталях и помощь в техническом обслуживании.

Беспроводная технология Bluetooth®

Изделия со встроенной беспроводной технологией Bluetooth® можно подключать к мобильным устройствам, что позволяет использовать дополнительные функции при подключении.

Значок беспроводной технологии Bluetooth® загорается при подключении мобильного устройства к изделию.



Как начать использовать Husqvarna Connect

1. Загрузите приложение Husqvarna Connect на свое мобильное устройство.
2. Зарегистрируйтесь в приложении Husqvarna Connect.
3. Выполните пошаговые инструкции в приложении Husqvarna Connect для подключения и регистрации изделия.

Примечание: Приложение Husqvarna Connect доступно для загрузки не на всех рынках.

Проверка функциональности изделия перед использованием

1. Проверьте тормоз цепи, чтобы убедиться в его исправности и отсутствии повреждений.
2. Проверьте стопор переключателя, чтобы убедиться в его исправности и отсутствии повреждений.

3. Проверьте кнопочную панель, чтобы убедиться в ее исправности.
4. Убедитесь в отсутствии масла на рукоятках.
5. Проверьте изделие, чтобы убедиться в правильности установки всех деталей, наличии всех деталей и отсутствии повреждений.
6. Проверьте уловитель пилы, чтобы убедиться в правильности его установки.
7. Проверьте натяжение цепи.
8. Зарядите аккумулятор и убедитесь, что он правильно установлен в изделие.
9. Убедитесь, что цепь пилы останавливается при отпускании стопора переключателя.

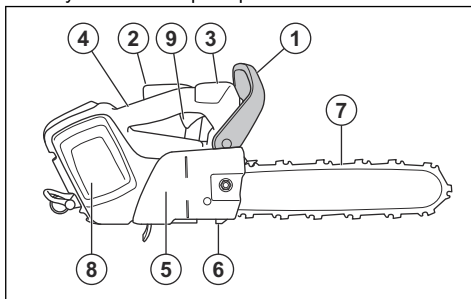

Использование правильного масла для смазки цепи



ПРЕДУПРЕЖДЕНИЕ: Не используйте отработанное масло, которое может стать причиной травм и нанести вред окружающей среде. Отработанное масло также может повредить масляный насос, направляющую шину и цепь пилы.



ПРЕДУПРЕЖДЕНИЕ: При недостаточной смазке режущего оборудования цепь пилы может сломаться. Опасность тяжелой травмы или смерти оператора.



ПРЕДУПРЕЖДЕНИЕ: Для надлежащей работы данной функции следует использовать правильное масло для смазки цепи. При выборе масла для смазки цепи обратитесь к своему дилеру по обслуживанию.

- Для максимального увеличения срока службы цепи и исключения неблагоприятного воздействия на окружающую среду используйте масло для смазки цепи Husqvarna. Если масло для смазки цепи Husqvarna недоступно, рекомендуется использовать стандартное масло для смазки цепи.
- Используйте масло для смазки цепи, которое обладает хорошей адгезией к цепи пилы.
- Используйте масло для смазки цепи с подходящим диапазоном вязкости в соответствии с температурой воздуха.



ВНИМАНИЕ: При температурах ниже 0°C/32°F некоторые масла для цепи становятся слишком вязкими, что может повредить компоненты масляного насоса.

- Используйте рекомендованное режущее оборудование. См. раздел *Принадлежности на стр. 34*.
- Снимите крышку бака масла для смазки цепи.
- Залейте в бак масло для смазки цепи.
- Аккуратно установите крышку на место.

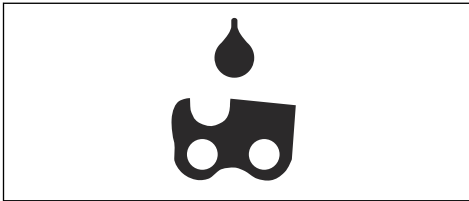

Примечание: Информацию по расположению бака масла для смазки цепи на изделии см. в разделе *Обзор изделия на стр. 2*.

Информация по отдаче



ПРЕДУПРЕЖДЕНИЕ: Отдача может стать причиной тяжелой травмы или смерти оператора или окружающих. Для снижения риска следует понять, по какой причине возникает отдача и как ее можно избежать.

Отдача происходит, когда зона отдачи направляющей шины касается какого-либо предмета. Отдача может произойти внезапно и с

большим усилием, за счет которого изделие отбрасывается в сторону оператора.

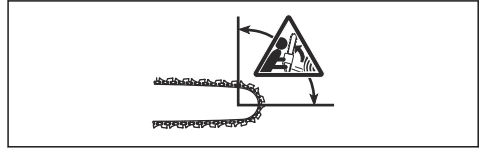

Отдача всегда происходит в плоскости резания направляющей шины. Как правило, изделие отбрасывается в сторону оператора, но может отбрасываться и в другом направлении. Направление отбрасывания зависит от техники работы с инструментом в момент отдачи.

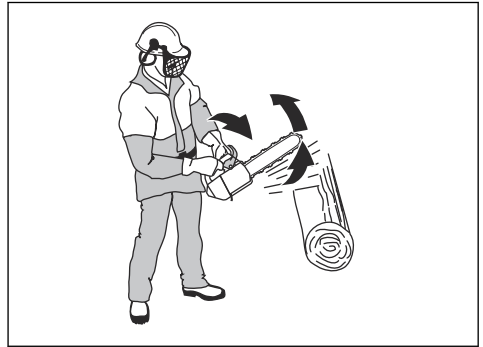

Меньший радиус носовой части шины снижает силу отдачи.

Для снижения эффекта отдачи используйте цепь для пилы с низкой отдачей. Не позволяйте зоне отдачи соприкасаться с предметами.



ПРЕДУПРЕЖДЕНИЕ: Ни одна цепь пилы не гарантирует полное исключение отдачи. Всегда соблюдайте инструкции.

Общие вопросы об отдаче

- **Всегда ли моя рука включает тормоз цепи при отдаче?**

Нет. Для перемещения переднего щитка для рук вперед необходимо приложить некоторое усилие. Если не приложить такое усилие, тормоз цепи не включится. В процессе работы необходимо крепко держаться за ручки, чтобы обеспечить стабильность изделия. В случае отдачи существует вероятность, что тормоз цепи не остановит цепь пилы до того, как она коснется вас. Встречаются также рабочие положения, в которых рука оператора не сможет достать до переднего щитка для рук для включения тормоза цепи.

- **Механизм инерционной активации всегда включает тормоз цепи при отдаче?**

Нет. Прежде всего, тормоз цепи должен быть исправен. Инструкции по проверке тормоза цепи см. в разделе *Техническое обслуживание и проверки защитных устройств изделия на стр. 23*. Мы рекомендуем выполнять эту процедуру проверки каждый раз перед использованием изделия. Во-вторых, отдача должна быть достаточно сильной для включения тормоза цепи. Если чувствительность тормоза цепи слишком высокая, тормоз может включаться при неровной работе.

- **Сможет ли тормоз цепи всегда защитить меня от травмы при отдаче?**

Нет. Тормоз цепи должен быть исправен, чтобы обеспечить защиту. Тормоз цепи также должен быть включен при отдаче, чтобы он смог остановить цепь пилы. Если оператор находится рядом с направляющей шиной, существует вероятность, что тормоз цепи не успеет остановить цепь пилы до удара.



ПРЕДУПРЕЖДЕНИЕ: Только вы сами и верная техника работы могут помочь избежать отдачи.

Запуск изделия

1. Проверьте переключатель и стопор переключателя. См. раздел *Проверка стопора переключателя на стр. 23*.
2. Переместите передний щиток для рук вперед, чтобы включить тормоз цепи.

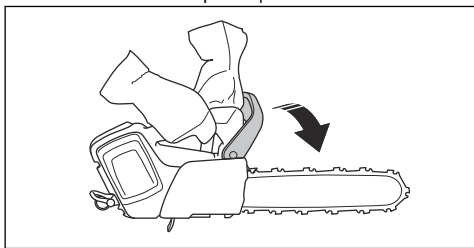

3. Вставьте аккумулятор в держатель аккумулятора.

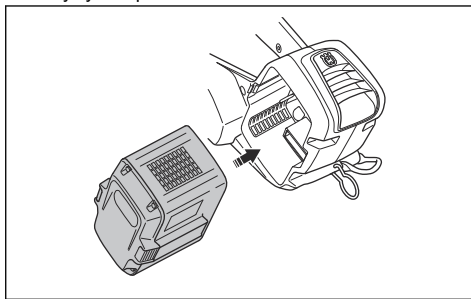

ВНИМАНИЕ: Убедитесь, что аккумулятор надлежащим образом вставлен в держатель аккумулятора. Если аккумулятор не вставляется в держатель без усилий, положение аккумулятора неверное.

4. Нажимайте на нижнюю часть аккумулятора до щелчка.

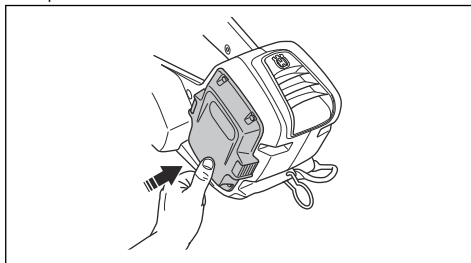

5. Нажмите и удерживайте нажатой кнопку запуска/останова, пока не загорится зеленый светодиод.



ПРЕДУПРЕЖДЕНИЕ: При запуске изделия в дереве включите тормоз цепи, прежде чем опустить инструмент на его ствол.

Использование функции SavE

Функция SavE снижает скорость цепи и мощность изделия.

1. Нажмите кнопку SavE. Загорается зеленый светодиодный индикатор.

- Чтобы отключить эту функцию, повторно нажмите кнопку SavE. Зеленый светодиод погаснет.



Отключение изделия

- Нажмите и удерживайте нажатой кнопку запуска/останова, пока зеленый светодиод не погаснет.



- Нажмите кнопки извлечения аккумулятора и извлеките аккумулятор из держателя во избежание случайного запуска.

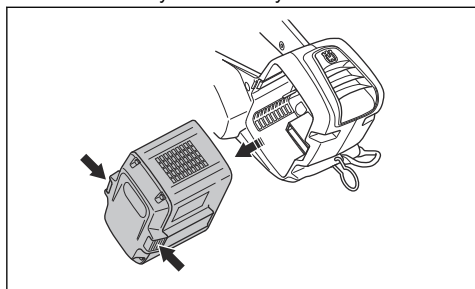

Общая информация о технике работы

Далее изложена общая информация о пользовании изделием.



ПРЕДУПРЕЖДЕНИЕ:

Приведенная в настоящем руководстве информация по технике работы не считается достаточным курсом обучения для работы с данным инструментом по обработке деревьев. Изделие разрешается использовать только специалистам по работе с лесом, прошедшим специальное обучение! Эксплуатация изделия без надлежащего обучения может привести к тяжелым травмам. Ни в коем случае не принимайтесь за работы, в которых вы

чувствуете недостаточность своей квалификации!

- Пиление с протягом — это пиление нижней частью направляющей шины. Цепь пилы протягивается через дерево в процессе резки. В этом положении контроль над инструментом лучше, а положение зоны отдачи более удобное.

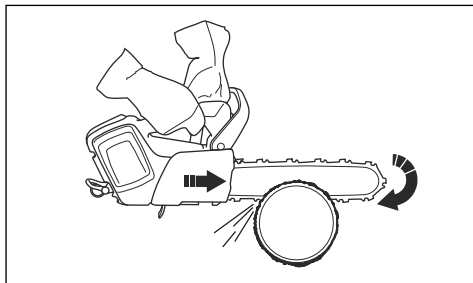

- Пиление с нажимом — это пиление верхней частью направляющей шины. Цепь пилы проталкивает инструмент в направлении оператора.

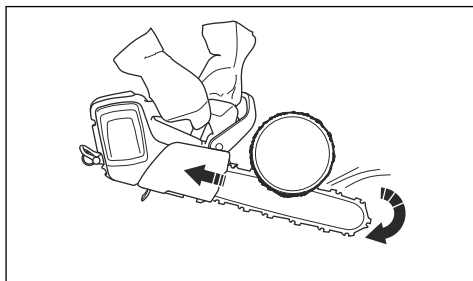

ПРЕДУПРЕЖДЕНИЕ: Будьте осторожны при пилении с нажимом. Если цепь пилы застрянет в стволе, инструмент может отскочить в вашу сторону. Необходимо предотвратить возникновение этого усилия, иначе возникает риск контакта зоны отдачи направляющей шины с деревом. При этом может произойти отдача.

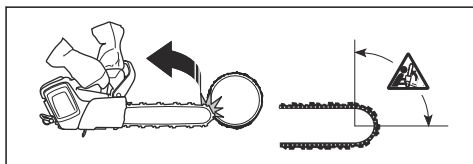

- Выполняйте пиление на полной мощности.
- Отпускайте переключатель после каждого шага резки.



ВНИМАНИЕ: При слишком продолжительной работе двигателя на полной мощности без нагрузки возможно повреждение двигателя. Например, при резке без сопротивления со стороны цепи пилы.

Подготовка изделия к работе на дереве

Оператор на земле

Если вы работаете на земле, выполните следующие действия.

1. Осмотрите изделие.
2. Зарядите аккумулятор.
3. Закрепите конец одобренного предохранительного стропа на веревочной петле.

Примечание: Предохранительный строп гарантирует, что в случае падения изделие не коснется земли.

4. Убедитесь, что на другом конце предохранительного стропа имеется карабин.

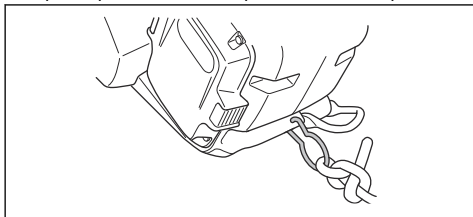

5. Запустите изделие.
6. Остановите изделие.
7. Включите тормоз цепи.
8. Поднимите изделие к оператору на дереве. Используйте инструменты для подъема.



ПРЕДУПРЕЖДЕНИЕ: При поднятии изделия к оператору на дереве убедитесь, что изделие надежно закреплено.

Оператор на дереве

Находясь на дереве, следуйте следующим инструкциям.

1. Перед отсоединением предохранительного стропа от подъемных инструментов изделие необходимо прикрепить к оснастке. Прикрепите изделие к оснастке с помощью ременной петли и стального кольца на предохранительном стропе.



ПРЕДУПРЕЖДЕНИЕ:

Прикрепите предохранительный строп к одной из рекомендованных точек соединения на оснастке.



ПРЕДУПРЕЖДЕНИЕ:

Если для подсоединения изделия к оснастке вы используете только предохранительный строп, опустите изделие до упора вниз с помощью предохранительного стропа. Не выпускайте инструмент из рук на высоте.

2. Используйте одобренные карабины для крепления свободного конца предохранительного стропа к одной из точек соединения на оснастке. Это ваша основная точка соединения.



ВНИМАНИЕ:

Предохранительный строп необходимо закреплять только на веревочной петле.

3. Убедитесь, что вы занимаете устойчивое и безопасное положение для выполнения распила.
4. Отсоедините изделие от второй точки соединения, запустите двигатель и выполните распил.
5. Включите тормоз цепи сразу после завершения распила.

Эксплуатация изделия на дереве



ПРЕДУПРЕЖДЕНИЕ:

Большинство несчастных случаев происходит, когда оператор не полностью контролирует изделие или рабочее положение.

- Поддерживайте безопасное рабочее положение.
- Выполняйте резку горизонтальных секций на уровне бедра и вертикальных секций на уровне солнечного сплетения.
- Держите изделие обеими руками.
- Убедитесь, что вы твердо стоите на ногах и выполняете резку вертикальных веток с низким боковым усилием. Проведите страховочный ремень через другую точку соединения для снятия или предотвращения растущего бокового усилия. Кроме того, можно прикрепить регулируемый строп непосредственно от оснастки к другой точке соединения.

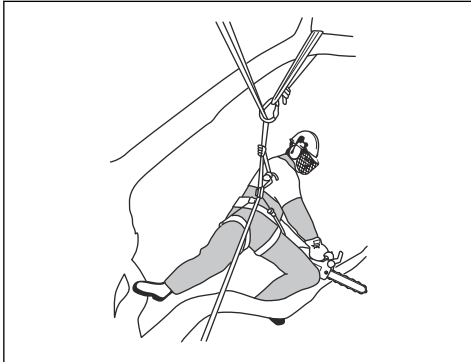

- Для сохранения безопасного рабочего положения используйте ножную петлю.



- Регулярно проверяйте обвязку, ремень и веревки.
- Если вам требуется подняться на дерево вместе с изделием, подсоедините изделие к задней точке соединения на оснастке. Благодаря креплению к задней точке соединения изделие будет защищено от столкновения с верхолазным оборудованием, и нагрузка будет действовать по центральной линии с распределением по позвоночнику оператора.

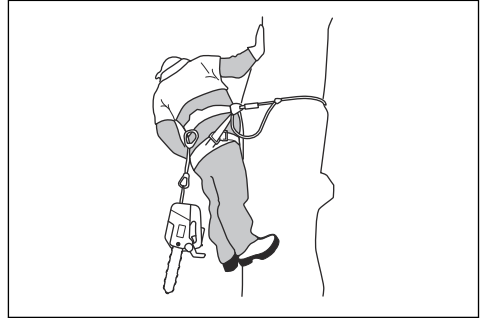

ПРЕДУПРЕЖДЕНИЕ: В

обязательном порядке включайте тормоз цепи, прежде чем опустить инструмент на его строп.

Высвобождение изделия при застревании

1. Остановите изделие.
2. Прочно прикрепите изделие к внутренней стороне распила дерева (в направлении против ствола) или к отдельному креплению для инструментов.
3. Осторожно извлеките пилу из зарубки, при необходимости приподнимая ветку.



ПРЕДУПРЕЖДЕНИЕ: Не

пытаться вытащить изделие из пропила. Риск тяжелой травмы.

4. При необходимости для извлечения изделия воспользуйтесь ручной пилой или второй цепной пилой. Спилите ветку на расстоянии не менее 30 см/12 дюймов от застрявшего изделия. Распил выполняйте на более отдаленной от ствола части относительно застрявшего изделия.

Техническое обслуживание

Введение



ПРЕДУПРЕЖДЕНИЕ: Перед техническим обслуживанием изделия внимательно изучите раздел техники безопасности.

Ниже приведен перечень необходимых для выполнения процедур технического обслуживания изделия. Дополнительные сведения см. в разделе *Техническое обслуживание на стр. 22.*

График технического обслуживания



ПРЕДУПРЕЖДЕНИЕ: Перед проведением технического обслуживания извлеките аккумулятор.

Техническое обслуживание	Перед использованием	Ежедневно	Ежемесячно
Очистите наружные части изделия.	X		
Убедитесь, что переключатель и стопор переключателя работают исправно.	X		
Очистите тормоз цепи и убедитесь, что он исправен. Проверьте уловитель цепи на наличие повреждений. Замените при необходимости.	X		
Проворачивайте направляющую шину для более равномерного износа. Убедитесь, что отверстие для смазки в направляющей шине не засорилось. Прочистите паз шины.	X		
Убедитесь, что направляющая шина и цепь пилы смазываются достаточным количеством масла.	X		
Выполните проверку цепи пилы. Проверьте на наличие трещин; убедитесь, что цепь пилы не жесткая и не имеет следов чрезмерного износа. При необходимости выполните замену.	X		
Заточите цепь пилы. Проверьте натяжение и состояние цепи. Проверьте ведущую звездочку на износ, при необходимости замените.	X		
Очистите воздухозаборник изделия.	X		
Проверьте затяжку винтов и гаек.	X		
Убедитесь, что кнопочная панель работает надлежащим образом и что она не повреждена.	X		
С помощью напильника сточите все заусенцы на кромках направляющей шины.		X	
Проверьте соединения между аккумулятором и изделием. Проверьте соединения между аккумулятором и зарядным устройством.			X
Слейте масло из бака и очистите бак.			X
Аккуратно продуйте изделие и пазы вентиляционной решетки аккумулятора сжатым воздухом.			X

Техническое обслуживание и проверки защитных устройств изделия

Проверка переднего щитка для рук

Регулярно проверяйте передний щиток для рук.

1. Убедитесь, что передний щиток для рук не поврежден и отсутствуют дефекты, такие как трещины.

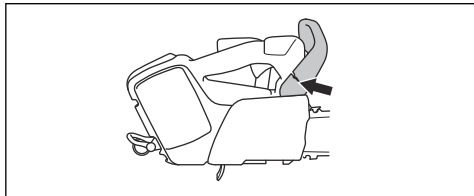

2. Передний щиток для рук должен свободно перемещаться и быть надежно прикреплен к изделию.

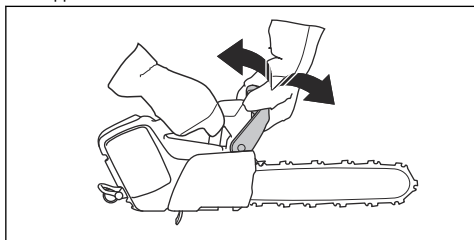

Проверка рычага тормоза

1. Запустите изделие и следите за тем, чтобы цепь пилы не касалась земли или других предметов. См. инструкции в разделе *Запуск изделия на стр. 18*.
2. Крепко удерживайте изделие. Обхватите ручки ладонями.

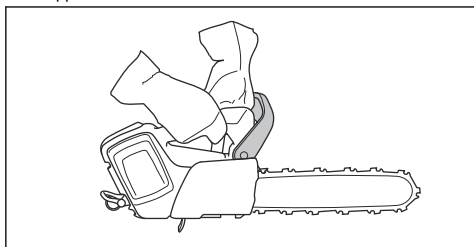

3. Включите полную мощность и наклоните левую кисть вперед, чтобы включить тормоз цепи.

4. Убедитесь, что цепь пилы сразу останавливается.

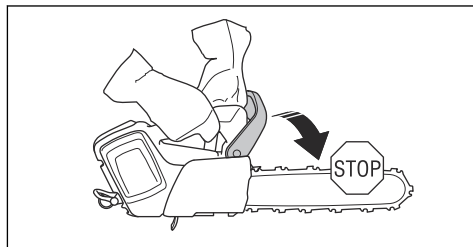

ПРЕДУПРЕЖДЕНИЕ: Не выпускайте переднюю ручку из рук!

Проверка стопора переключателя

1. Убедитесь, что стопор переключателя и сам переключатель свободно перемещаются, а возвратная пружина работает исправно.

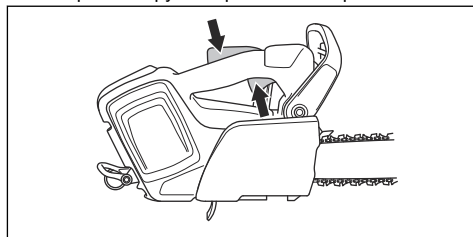

2. Переместите стопор переключателя вперед (A) и вниз (B). Прижмите стопор переключателя к ручке и убедитесь, что при отпускании он возвращается в исходное положение.

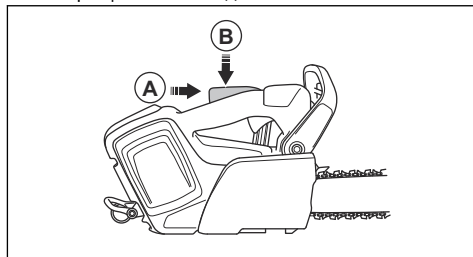

- Убедитесь, что при отпуске стопора переключателя сам переключатель блокируется в положении холостого хода.

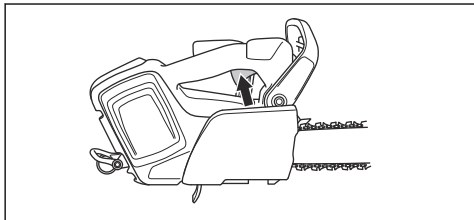

- Запустите изделие на полной мощности.
- Отпустите переключатель и убедитесь, что цепь пилы останавливается и остается неподвижной.



ПРЕДУПРЕЖДЕНИЕ: Если цепь вращается, когда переключатель находится в положении холостого хода, обратитесь к своему дилеру по обслуживанию.

Проверка уловителя цепи

- Убедитесь в отсутствии повреждений на уловителе цепи.
- Убедитесь, что уловитель цепи находится в устойчивом положении и закреплен на корпусе изделия.

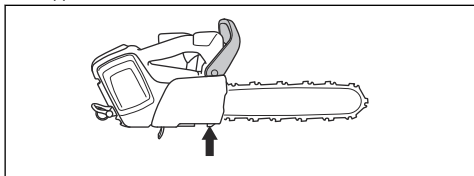

Проверка функций пользовательского интерфейса

- Запустите изделие. См. раздел *Запуск изделия на стр. 18*.
- Нажмите и удерживайте нажатой кнопку запуска/останова.
- Убедитесь, что изделие останавливается и зеленый индикатор гаснет.



Проверка аккумулятора и держателя аккумулятора

- Очистите аккумулятор и держатель аккумулятора мягкой щеткой.
- Очистите отверстия для охлаждения и разъемы аккумулятора.

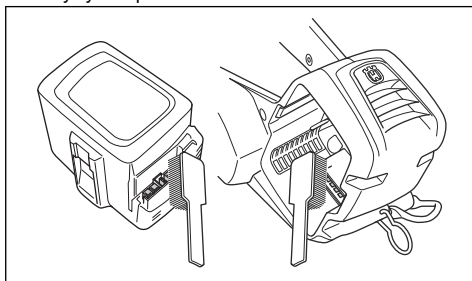

- Проследите, чтобы аккумулятор не был поврежден и не имел других дефектов, таких как трещины.

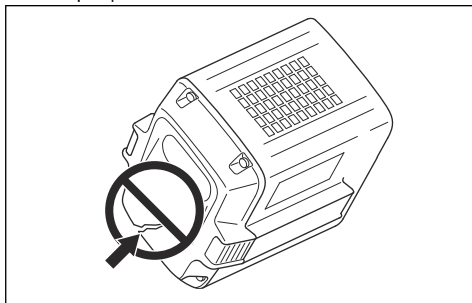

Проверка зарядного устройства аккумулятора

- Убедитесь, что зарядное устройство и шнур питания не повреждены. Проверьте их на наличие трещин и других повреждений.

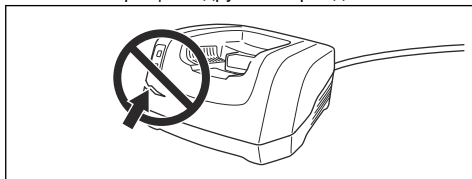

Очистка системы охлаждения

Система охлаждения поддерживает температуру двигателя на низком уровне. К системе охлаждения относятся воздухозаборник слева на изделии и вентилятор на двигателе.

К системе охлаждения относятся воздухозаборник слева на изделии и вентилятор на двигателе.

1. Очищайте систему охлаждения щеткой еженедельно или чаще (при необходимости).

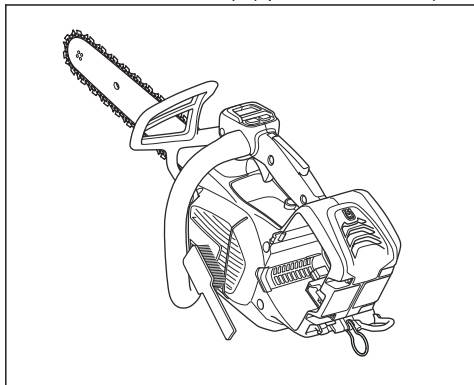

2. В системе охлаждения не должно быть загрязнений и засоров.



ВНИМАНИЕ: Загрязнения и засоры в системе охлаждения приводят к перегреву изделия. Это может стать причиной повреждения изделия.

Заточка цепи пилы

Информация о направляющей шине и цепи пилы



ПРЕДУПРЕЖДЕНИЕ: При использовании или техническом обслуживании цепи пилы всегда надевайте защитные перчатки. Неподвижная цепь пилы также может стать причиной травм.

Изношенные или поврежденные направляющую шину и цепь пилы следует заменять комбинацией направляющей шины и цепи пилы, рекомендованной компанией Husqvarna. Это необходимо для поддержания функций обеспечения безопасности изделия. Перечень рекомендованных комбинаций сменных шин и цепей см. в разделе *Принадлежности на стр. 34*.

- Длина направляющей шины, дюйм/см. Информацию о длине направляющей шине можно легко найти на заднем конце направляющей шины.

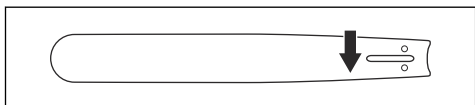

- Число зубьев на ведомой звездочке шины (Т).

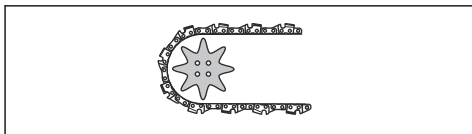

- Шаг цепи, дюйм. Расстояние между ведущими звеньями цепи должно совпадать с расстоянием между зубьями на ведомой и ведущей звездочках.

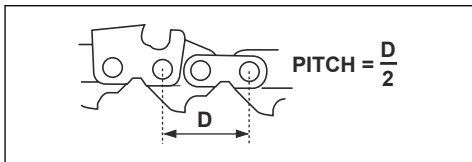

- Количество ведущих звеньев. Количество ведущих звеньев определяется типом направляющей шины.

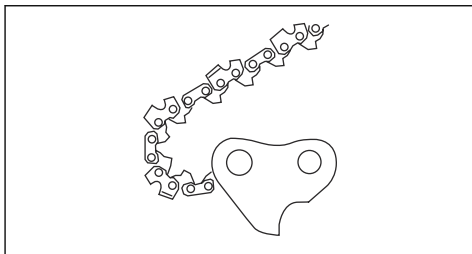

- Ширина паза шины, дюйм/мм. Ширина паза в направляющей шине должна совпадать с шириной ведущих звеньев цепи.

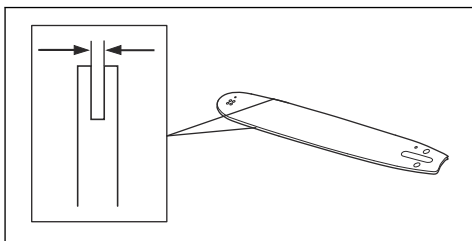

- Отверстие для смазки и натяжителя цепи. Направляющая шина должна быть выровнена по инструменту.

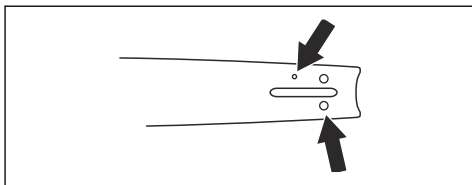

- Ширина ведущих звеньев, мм/дюйм.

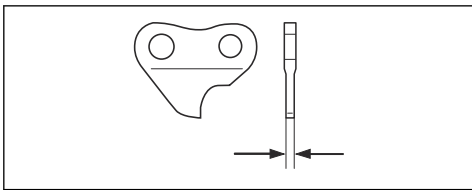

Общая информация о заточке режущих звеньев

Запрещается работать с плохо заточенной цепью пилы. При затуплении цепи пилы для продвижения ее сквозь дерево потребуется большее давление. При сильном затуплении цепи пилы образуются не опилки, а только древесная пыль.

Острая цепь пилы проходит сквозь дерево, образуя длинные опилки большой толщины.

Режущий зуб (А) и ограничитель глубины (В) вместе образуют режущую часть цепи пилы, резчик. Разница в высоте между этими двумя составляющими обеспечивает глубину резки (настройка ограничителя глубины).

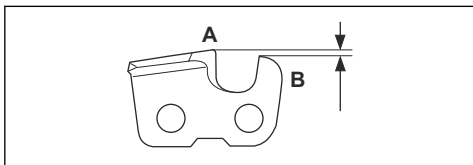

При заточке режущего звена учитывайте следующее:

- Угол заточки.

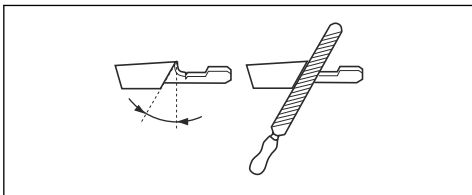

- Угол резания.

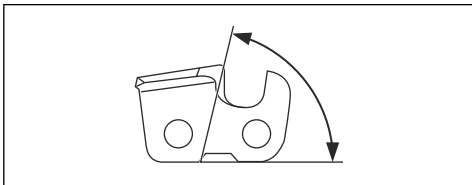

- Положение напильника.

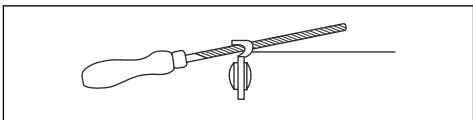

- Диаметр круглого напильника.

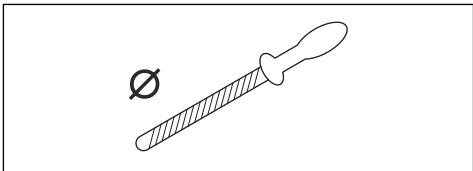

Без подходящего инструмента заточить цепь пилы очень сложно. Используйте шаблон для затачивания Husqvarna. Это поможет обеспечить максимальную эффективность резки и минимальный риск отдачи.



ПРЕДУПРЕЖДЕНИЕ: Сила отдачи значительно повышается при несоблюдении инструкций по заточке.

Примечание: Информацию по заточке цепи пилы см. в разделе *Принадлежности на стр. 34*.

Заточка режущих звеньев

1. При заточке режущих зубцов используйте круглый напильник и шаблон для заточки.

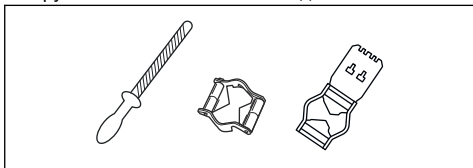

Примечание: Информацию о размере напильника и шаблоне для вашей цепи согласно рекомендации Husqvarna см. в разделе *Принадлежности на стр. 34*.

2. Правильно прикладывайте шаблон для затачивания к режущему звену. См. инструкции, идущие в комплекте с шаблоном для затачивания.

3. Переместите напильник с внутренней стороны режущего зубца наружу. Уменьшите давление на напильник при движении на себя.

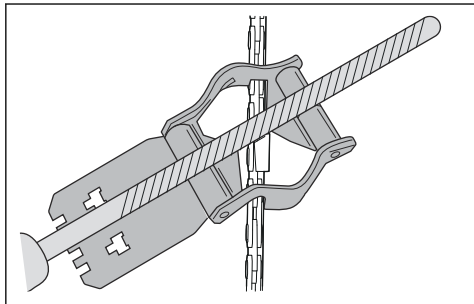

4. Снимите материал с одной стороны всех режущих зубьев.
5. Поверните изделие и удалите материал с другой стороны.
6. Убедитесь, что все режущие зубья имеют одинаковую длину.

Общая информация о настройке ограничителя глубины

После заточки режущих зубьев (А) регулировка ограничителя глубины (С) уменьшается. Для поддержания максимальной производительности при пилении необходимо удалить наполнитель из ограничителя глубины (В), чтобы достичь рекомендованной настройки ограничителя. Инструкции по регулировке настройки ограничителя глубины для вашей цепи пилы см. в разделе *Принадлежности на стр. 34*.

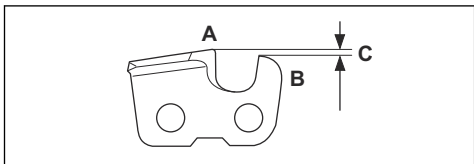

ПРЕДУПРЕЖДЕНИЕ:

Чрезмерно большая регулировка ограничителя глубины увеличивает риск отдачи цепи пилы!

Регулировка ограничителя глубины

Прежде чем отрегулировать настройку ограничителя глубины или заточить режущие звенья, см. инструкции в разделе *Заточка режущих звеньев на стр. 26*. Мы рекомендуем регулировать

настройку ограничителя глубины после каждой третьей операции заточки режущих зубьев.

Мы рекомендуем пользоваться нашим шаблоном для регулировки ограничителя глубины, чтобы обеспечить правильные глубину и угол.

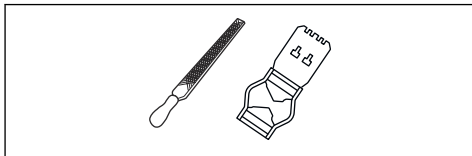

1. Используйте для регулировки ограничителя глубины плоский напильник и шаблон ограничителя глубины. Пользуйтесь только шаблоном для регулировки ограничителя глубины Husqvarna, чтобы обеспечить правильные глубину и угол.
2. Установите шаблон ограничителя глубины на цепь пилы.

Примечание: См. дополнительную информацию о пользовании инструментом на упаковке инструмента.

3. С помощью плоского напильника снимите часть ограничителя глубины, которая выступает над шаблоном ограничителя глубины.

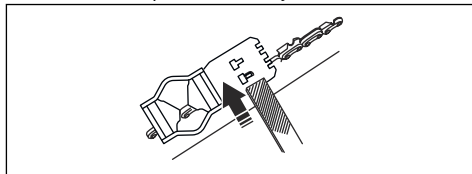

Регулировка натяжения цепи пилы



ПРЕДУПРЕЖДЕНИЕ:

Несоответствующее натяжение цепи пилы может привести к тому, что цепь выйдет из направляющей шины и приведет к тяжелой травме или смерти.

По мере использования пилы ее цепь растягивается. На регулярной основе регулируйте цепь пилы.

1. Отверните гайку шины, которая удерживает кожух ведущей звездочки и тормоз цепи. Используйте комбинированный ключ.

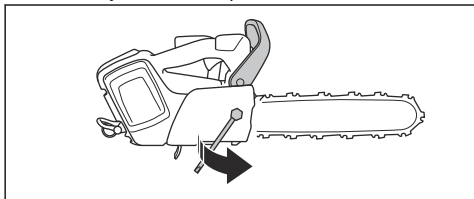

2. Поднимите переднюю часть направляющей шины и поверните винт механизма натяжения цепи. Используйте комбинированный ключ.
3. Затяните цепь пилы таким образом, чтобы она плотно прилегала к направляющей шине.

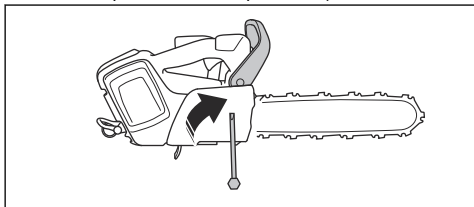

4. Затяните гайку шины комбинированным ключом и одновременно поднимите переднюю часть направляющей шины.

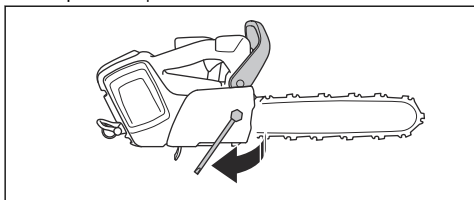

5. Убедитесь, что цепь пилы свободно протягивается рукой и не свисает с направляющей шины.

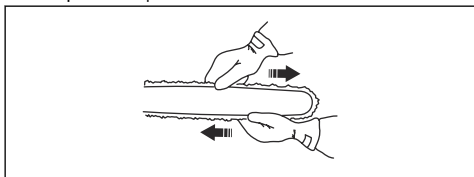

Примечание: Информацию о расположении винта механизма натяжения цепи на изделии см. в разделе *Обзор изделия на стр. 2*.

Проверка смазки цепи пилы

Проверяйте смазку цепи пилы каждый третий заряд аккумулятора.

1. Запустите изделие и дайте ему поработать на полных оборотах. Удерживайте шину приблизительно в 20 см (8 дюймов) над светлой поверхностью.
2. При надлежащей смазке цепи пилы меньше чем через 1 минуту на поверхности появится четкая линия масла.



3. При ненадлежащей смазке цепи пилы выполните следующие проверки.
 - a) Выполните проверку смазочного канала в направляющей шине и убедитесь, что он не засорен. При необходимости следует провести очистку.

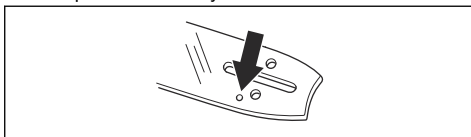

- b) Проверьте паз на кромке направляющей шины и убедитесь, что он чистый. При необходимости следует провести очистку.

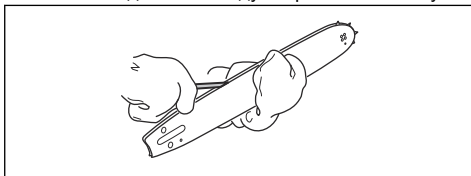

- c) Убедитесь, что ведомая звездочка шины свободно вращается, а смазочное отверстие в ведомой звездочке не забито. При необходимости следует провести очистку и смазку.

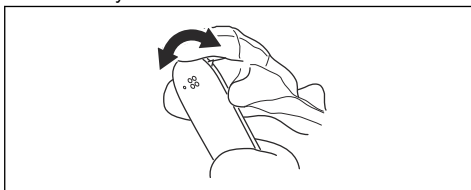

4. Если смазка цепи пилы не работает должным образом после выполнения указанных операций, обратитесь к своему дилеру по обслуживанию.

Проверка ведущей звездочки цепи

- Проверьте ведущую звездочку цепи на наличие износа. При необходимости замените ведущую звездочку цепи.
- Каждый раз при замене цепи пилы следует одновременно заменять ведущую звездочку цепи. Вогнутая сторона больших шайб (A) должна быть направлена в сторону ведущей звездочки (B).

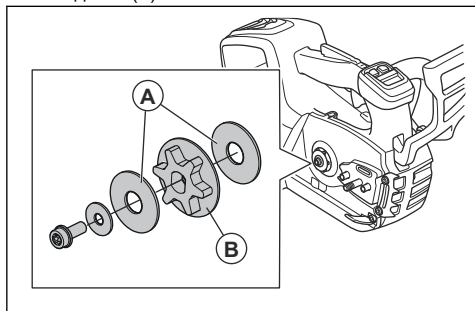

Проверка режущего оборудования

1. Убедитесь в отсутствии трещин на сочленениях и звеньях и удостоверьтесь, что все сочленения находятся на месте. При необходимости выполните замену.

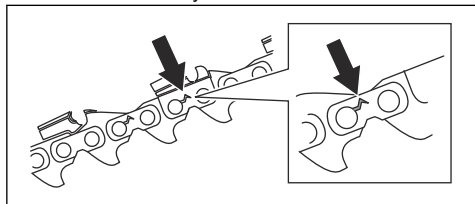

2. Убедитесь, что цепь пилы легко сгибается. Жесткую цепь следует заменить.
3. Сравните цепь пилы с новой цепью и убедитесь, что сочленения и звенья не изношены слишком сильно.

4. Замените цепь пилы, если длина самой длинной части режущего зубца составляет менее 4 мм / 0,16 дюйма. Также заменяйте цепь пилы, если на режущих звеньях имеются трещины.

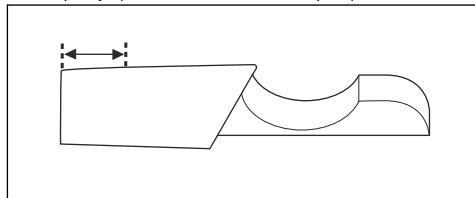

Проверка направляющей шины

1. Убедитесь, что смазочный канал не засорен. При необходимости очистите его.

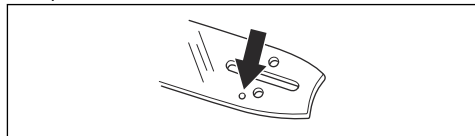

2. Проверьте наличие заусенцев на ребрах направляющей шины. С помощью напильника сточите все заусенцы.

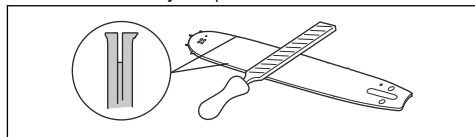

3. Очистите паз в направляющей шине.

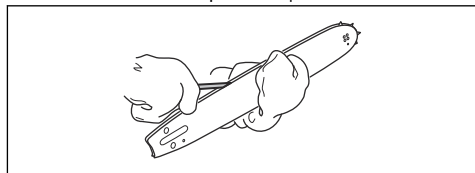

4. Проверьте паз в направляющей шине на износ. При необходимости замените направляющую шину.

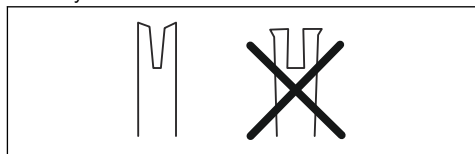

5. Проверьте конец шины на шероховатости и сильный износ.

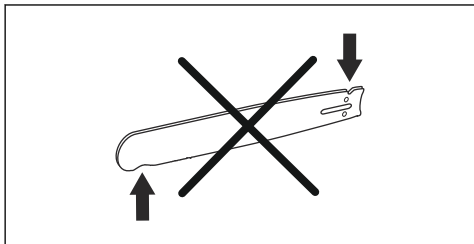

6. Убедитесь, что ведомая звездочка шины свободно вращается, а смазочное отверстие в ведомой звездочке не забито. При необходимости следует провести очистку и смазку.

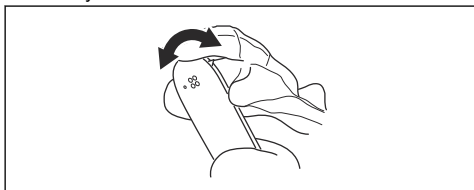

7. Чтобы продлить срок службы направляющей шины, ежедневно проворачивайте ее.

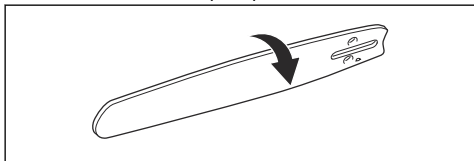

Регулировка расхода масла для смазки цепи



ПРЕДУПРЕЖДЕНИЕ: Прежде чем выполнять регулировку масляного насоса, остановите двигатель.

- Поверните винт регулировки масляного насоса. Используйте отвертку или комбинированный ключ.

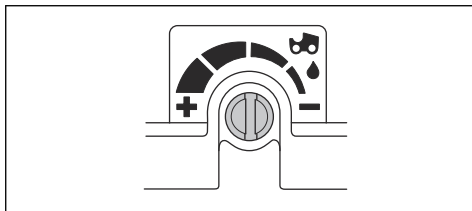

- а) Поверните винт регулировки против часовой стрелки для увеличения подачи масла.
- б) Поверните винт регулировки против часовой стрелки для уменьшения подачи масла.

Поиск и устранение неисправностей

Пользовательский интерфейс

Светодиодный экран	Возможные неисправности	Возможные варианты решения
Мигает предупредительный индикатор.	Включен тормоз цепи.	Отключите тормоз цепи.
	Отклонение температуры.	Дайте изделию остыть.
	Перегрузка. Цепь пилы не может перемещаться.	Освободите цепь.
	Переключатель и кнопка запуска/останова нажаты одновременно.	Отпустите переключатель для запуска изделия.
Мигает зеленый светодиодный индикатор активации.	Аккумулятор разряжен.	Зарядите аккумулятор.
Горит предупредительный индикатор.	Сервисное обслуживание.	Обратитесь к своему дилеру по обслуживанию.

Транспортировка, хранение и утилизация

Транспортировка и хранение

- Входящие в комплект литий-ионные аккумуляторы соответствуют требованиям законодательства в отношении опасных товаров.
- Соблюдайте особые требования к упаковке и этикеткам для коммерческих перевозок, в том числе третьими лицами и экспедиторами.
- Перед отправкой/транспортировкой изделия обратитесь к человеку, прошедшему специальную подготовку по работе с опасными материалами. Соблюдайте все применимые государственные нормативы.
- При помещении аккумулятора в упаковку заклейте лентой открытые контакты. Плотнo упакуйте аккумулятор для предотвращения его движения.
- Перед хранением или транспортировкой аккумулятор необходимо извлекать из изделия.
- Храните аккумулятор и зарядное устройство в сухом помещении, не подверженном воздействию влаги и низких температур.
- Не допускается хранение аккумулятора в местах, где возможно возникновение статического электричества. Нельзя хранить аккумулятор в металлической коробке.
- Храните аккумулятор при температуре в диапазоне 5-25 °C / 41-77 °F, вдали от прямых солнечных лучей.

- Храните зарядное устройство для аккумулятора при температуре в диапазоне 5-45 °C / 41-113 °F, вдали от прямых солнечных лучей.
- Используйте зарядное устройство только при температуре окружающей среды в диапазоне 5-40 °C / 41-104 °F.
- Перед помещением аккумулятора на длительное хранение зарядите его до 30-50%.
- Храните зарядное устройство в сухом закрытом помещении.
- Храните аккумулятор отдельно от зарядного устройства. Не позволяйте притрагиваться к оборудованию детям и другим лицам, не имеющим соответствующего разрешения. Храните оборудование в месте, которое можно запретить.
- Перед помещением изделия на длительное хранение очистите его от загрязнений и проведите полное обслуживание.
- Во избежание травм или повреждений во время транспортировки и хранения изделия используйте транспортировочные щитки.
- Надежно закрепляйте изделие на время транспортировки.

качестве бытовых отходов. Изделие необходимо передать в пункт переработки электрического и электронного оборудования. Это поможет предотвратить отрицательное воздействие на окружающую среду и здоровье людей.

Для получения дополнительной информации обратитесь в местные органы власти, службу, занимающуюся переработкой бытовых отходов, либо к вашему дилеру.

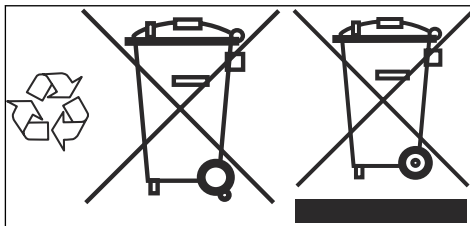

Примечание: Данный символ нанесен на само изделие или его упаковку.

Утилизация аккумулятора, зарядного устройства и изделия

Приведенный ниже символ указывает на то, что данное изделие не может быть утилизировано в

Технические данные

Технические данные

	T540i XP
Электродвигатель	
Тип	Двигатель постоянного тока BLDC (бесщеточный), 36 В
Особенности	
Энергосберегающий режим	saveE
Система смазки	
Тип масляного насоса	Регулируемое
Емкость масляного бака, л/см ²	0,18 / 180
Вес	
Цепная пила без аккумулятора, направляющей шины, цепи пилы и с пустым масляным баком, кг	2,5
Уровень защиты от воды	

	T540i XP
IPX4	Да
Излучение шума ¹	
Уровень мощности звука, измеренный, дБ(А)	101
Уровень мощности звука, гарантированный, L _{WA} дБ(А)	103
Уровни шума ²	
Уровень звукового давления на уши оператора, эквивалентный, дБ (А)	92
Уровни вибрации ³	
На передней ручке, м/с ²	2,2
На верхней ручке, м/с ²	4,3
Эквивалентный уровень вибрации ⁴	
На передней ручке, м/с ²	2,1
На верхней ручке, м/с ²	3,5
Цепь пилы/направляющая шина	
Рекомендованная длина шины, дюйм / см	12-16 / 30-40
Используемая длина резки, дюйм/см	11-15 / 28-38
Тип ведущей звездочки/количество зубьев	Spur/7
Максимальная скорость движения цепи / (savE), м/с	24 (18)
Данные о радиочастотах для Bluetooth®	
Диапазон частот, ГГц	2,4-2,4835
Выходная мощность, макс., дБм, 0	0

¹ Излучение шума в окружающую среду измеряется как мощность звука (L_{WA}) согласно директиве ЕС 2000/14/ЕС.

² Эквивалент уровня шумового давления, согласно ISO 22868:2011, вычисляется как взвешенная по времени сумма энергии для разных значений шумового давления при различных условиях работы. Типичный статистический разброс для эквивалентного шумового давления — это стандартное отклонение 1 дБ (А).

³ Уровень вибрации в соответствии с EN 62841-4-1. Указанные данные об уровне вибрации имеют типичный статистический разброс (стандартное отклонение) 1 м/с². Эти данные о вибрации основаны на измерениях на агрегате, оборудованном шиной и цепью рекомендованного типа и длины. Если агрегат оборудован шиной другой длины, уровень вибрации может отличаться макс. на ± 1,5 м/с².

⁴ Эквивалентный уровень вибрации измеряется и рассчитывается для цепных пил с питанием от двигателя внутреннего сгорания. Данные показатели приведены для сравнения данных об уровне вибрации независимо от типа двигателя в соответствии с ISO 22867:2011.

Принадлежности

Комбинации направляющей шины и цепи

Следующие режущие инструменты одобрены для модели Husqvarna T540i XP.



Направляющая шина				Цепь пилы		
Длина, дюйм	Шаг цепи, дюйм	Глубина ограничителя, мм	Максимальное количество зубьев конечной звездочки	Тип	Длина, ведущие звенья (шт.)	Низкая отдача
12	0,325 mini	1,1	8Т	Husqvarna SP21G	51	Да
14					59	
16					64	

Оборудование для заточки и углы заточки

Использование шаблона для заточки Husqvarna обеспечивает правильные углы заточки. Мы рекомендуем всегда использовать шаблон для

заточки Husqvarna для восстановления остроты цепи пилы. Номера деталей приведены в таблице ниже.

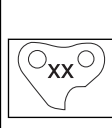
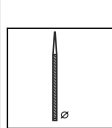
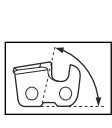
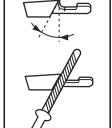
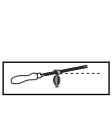
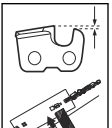
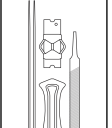
Если вы не знаете, какая цепь пилы установлена на вашем изделии, обратитесь к своему дилеру по обслуживанию.

							
21	5/32 дюйма / 4,0 мм	60°	30°	0°	0,025 дюйма / 0,65 мм	5950046-01	5950047-01

Рекомендованные аккумуляторы для изделия

Примечание: Для обеспечения максимальной производительности режущего оборудования компания Husqvarna рекомендует использовать 1 из перечисленных ниже одобренных

аккумуляторов. Допускается использовать другие аккумуляторы, но при этом производительность режущего оборудования будет снижена.

Аккумулятор	BLi200X	BLi300
Тип	Литий-ионный	Литий-ионный
Емкость аккумулятора, А·ч	5,2	9,4
Номинальное напряжение, В	36	36

Аккумулятор	BLi200X	BLi300
Масса, кг	1,4	2,0

Рекомендованные зарядные устройства

Зарядное устройство	QC500
Входное напряжение, В	100-240
Частота, Гц	50-60
Мощность, Вт	500

Декларация соответствия ЕС

Декларация соответствия ЕС

Husqvarna AB, SE-561 82 Huskvarna, Швеция, тел.: +46-36-146500, с полной ответственностью заявляет, что беспроводные аккумуляторные цепные пилы для ухода за деревьями Husqvarna T540i XP с серийными номерами 2020 года и далее (год производства четко указан на паспортной табличке рядом с серийным номером) соответствуют требованиям ДИРЕКТИВ СОВЕТА ЕС:

- от 17 мая 2006 года "о механическом оборудовании" **2006/42/ЕС**.
- от 16 апреля 2014 года "о радиооборудовании" **2014/53/EU**.
- от 8 мая 2000 года "относительно излучения шума в окружающую среду" **2000/14/ЕС**.
- от 26 февраля 2014 года "об электромагнитной совместимости" **2014/30/EU**.
- от 8 июня 2011 года "об ограничении использования определенных опасных веществ в электрическом и электронном оборудовании" **2011/65/EU**.

Применяются следующие стандарты: IEC 62841-1:2014, EN ISO 11681-2:2011/A1:2017, EN 61000-6-1:2007, EN 61000-6-3:2007+A1:2011, EN 50581:2012.

Для изделий с функцией Bluetooth также: **ETSI EN 301 489-1 v.2.1.1, ETSI EN 301 489-17 v.3.1.1.**

Уполномоченная организация (0404): RISE SMP, Svensk Maskinprovning AB, Box 7035, SE-750 07, Uppsala, Швеция, провела типовой контроль ЕС в

соответствии с директивой по оборудованию (2006/42/ЕС), статья 12, пункт 3б. Сертификату проведения типовых испытаний ЕС присвоен номер: **0404/20/2544**

Кроме того, RISE SMP, Svensk Maskinprovning AB, Box 7035, SE-750 07, Uppsala, Швеция, подтвердила соответствие приложению V Директивы Совета ЕС от 8 мая 2000 года "об эмиссии шума в окружающую среду" 2000/14/ЕС. Сертификатам присвоен номер: **01/162/004**.

Поставляемая цепная пила соответствует образцу, прошедшему типовые испытания ЕС.

Информацию по излучению шума см. в разделе *Технические данные на стр. 32*.

30.01.2020



Pär Martinsson, директор Отдела разработок (уполномоченный представитель компании Husqvarna AB и ответственный за техническую документацию.)

141400, Московская обл., Г. Химки, ул. Ленинградская, владение 39, строение 6, здание II этаж 4, помещение OB02_04, телефон горячей линии 8-800-200-1689

Зарегистрированные товарные знаки

Словесный знак *Bluetooth®* и логотипы являются зарегистрированными товарными знаками, принадлежащими компании *Bluetooth SIG, inc.* Любое использование этих знаков компанией Husqvarna регулируется лицензионным соглашением.



www.husqvarna.com

Оригинальные инструкции

1141157-56



2020-07-01