

ПРАВИЛА ЭКСПЛУАТАЦИИ И УХОДА ЗА МЕБЕЛЬЮ

1. Мебель должна храниться и эксплуатироваться в закрытых отапливаемых помещениях при температуре не ниже +2°C и относительной влажности воздуха от 45 до 70%.
2. При установке изделий мебели в непосредственной близости от нагревательных и отопительных приборов их поверхности во время эксплуатации должны быть защищены от нагрева. Температура нагрева элементов мебели не должна превышать 40°C.
3. При ослаблении крепления соединений необходимо периодически подтягивать винты, шурупы, стяжки и т.п.
4. Поверхности изделий следует предохранять от различных растворителей, кислот, щелочей и механических повреждений.
5. Поверхности изделий можно освежить, применяя специальные составы, которые имеются в хозяйственных магазинах. Не допускается применение соды, порошков и других материалов, не предназначенных для ухода за мебелью.
6. Помните, что сохранность и долговечность мебели зависит не только от её конструкции и качества материалов, но и от правильной эксплуатации и ухода за ней.
7. Мебель должна быть постоянно прикреплена к стене.
(Крепежные средства для крепления к стене для разных материалов стен различные. Используйте крепежные средства, подходящие для материала вашего дома. Если Вы не уверены, какой тип креплений подходит к данному материалу, обратитесь в специализированный магазин.)
8. В целях безопасности храните тяжелые предметы в нижних ящиках. Не разрешайте детям забираться на ящики, полки и дверцы или виснуть на них.
9. Для предотвращения деформации двери в изделии должны быть закрыты. Не следует открывать дверь более чем на 90° - это приводит к поломке петель.

ГАРАНТИЙНЫЙ ТАЛОН

Набор мебели «САБРИНА» изготовлен на ООО "Волгодонский комбинат древесных плит" по ТО 31.09.12-252-00257561-2022 в соответствии с требованиями ТРТС 025/2012 "О безопасности мебельной продукции" ГОСТ 16371-2014. Мебель. Общие технические условия. Декларация о соответствии ЕАЭС N RU Д-RU.PA02.B.22391/22. Действительна по 02.03.2027г.

УСЛОВИЯ ГАРАНТИИ

1. Предприятие-изготовитель гарантирует соответствие изделия требованиям ГОСТ 16371-2014 при соблюдении условий транспортирования, сборки и эксплуатации. Гарантийный срок эксплуатации - 24 месяца. Срок исчисляется со дня передачи мебели потребителю. Если день передачи установить невозможно, гарантийный срок исчисляется со дня изготовления мебели. Дефекты производственного характера, обнаруженные в течение гарантийного срока, устраняются за счёт предприятия-изготовителя.
2. Изделие снимается с гарантийного обслуживания в следующих случаях:
 - если имеет следы постороннего вмешательства или была попытка ремонта;
 - если обнаружены несанкционированные изменения конструкции изделия;
 - если изделие эксплуатировалось не в соответствии со своим целевым назначением или в условиях, для которых оно не предназначено.
3. Гарантия не распространяется на изделие, имеющее следующие повреждения:
 - механические;
 - вызванные стихией, пожаром, бытовыми факторами;
 - вызванные попаданием на поверхность изделий жидкостей и едких веществ.
 Срок службы изделия - 8 лет.



ДАТА ВЫПУСКА " ____ " ____ 202 г

ПРОВЕРЕНО СКК

ДАТА ПРОДАЖИ " ____ " ____ 202 г.

ШТАМП МАГАЗИНА

Версия 2022 г. (1)



ООО "Волгодонский комбинат древесных плит"

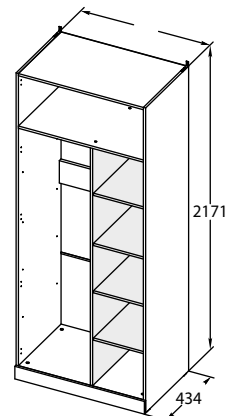

Каркас шкафа для одежды
ТД-307.07.22

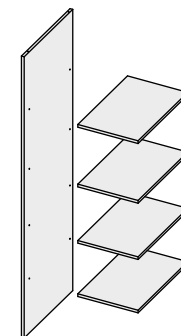

(Продаётся отдельно)
Комплект полок с перегородкой
ТД-307.07.22-01

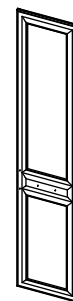

Дверь (R)(L)
ТД-307.07.11
ПМ-307.07.00.002(-01)
(Продаётся отдельно)



Дверь с зеркалом
ТД-307.07.12
ПМ-307.07.01.000
(Продаётся отдельно)



Передняя стенка опоры
ТД-307.04.01-01
ПМ-307.04.00.008
(Продаётся отдельно)

Каркас шкафа для одежды
ТД-307.07.22
ПМ-307.22.00.000
САБРИНА
ПМ-307.00.00.000
НАБОР МЕБЕЛИ
ПАСПОРТ И СХЕМЫ СБОРКИ

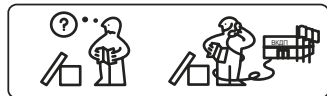
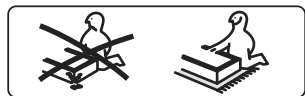

Перед сборкой:

- Проверьте внешний вид и целостность деталей в упаковке. Претензии по их повреждению принимаются только у изделий без следов сборки.
- Сохраните упаковку и инструкцию до окончания сборки. Прежде, чем начать сборку, убедитесь в соответствии выбранного Вами изделия (см.обложку паспорта) с номером изделия, указанным на этикетке, наклеенной на пакете. Упаковку с этикеткой сохранять до конца сборки.
- Проверьте количество деталей и фурнитуры по перечню. Предприятие - оставляет за собой право вносить некоторые конструктивные изменения, не ухудшающие внешний вид и не влияющие на функциональные свойства изделия.
- Соблюдайте порядок сборки, приводимый в данной инструкции. Сборку рекомендуется производить с помощью специалиста, так как неправильная сборка может привести к опрокидыванию мебели, что может повлечь за собой ущерб или телесные повреждения.
- Перемещайте мебель и её детали бережно, слегка приподнимая их. Это позволит исключить деформации и поломки.

Упаковочная ведомость

Обозначение	Наименование детали или сборочной единицы	Кол-во	Габаритные размеры(мм)
Пакет № 1			
0-4	Стенка вертикальная правая	1	2168(L) x 434
0.1-4	Стенка вертикальная левая	1	2168(L) x 434
Пакет № 2			
0-159	Стенка горизонтальная	1	865 x 429
0-158	Стенка горизонтальная верхняя	1	865 x 429
0.1-158	Стенка горизонтальная нижняя	1	865 x 429
0-301	Распорка (22 мм)	1	865 x 160
7-4	Передняя стенка опоры (22 мм)	1	865 x 72
0-651	Стенка задняя(ДВП)	4	885 x 521
	Фурнитура	1	
	Профиль стыковочный для ДВП	3	863 мм
	Штанга трубчатая	1	858 мм

Пакет № 1 ПМ-307.04.00.008 (продается отдельно)

8-4	Передняя стенка опоры	1	895 x 80
-----	-----------------------	---	----------

Дверь универсальная

Дверь с зеркалом (R)(L)
ТД-307.07.12
ПМ-307.07.01.000(-01)

Дверь с зеркалом

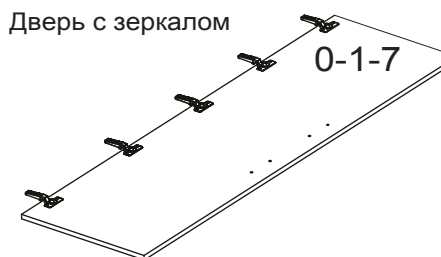

11.

- 11.1 Перед сверлением под ручку двери 1.1-7 и 1-7 определиться с её расположением (горизонтальное или вертикальное).

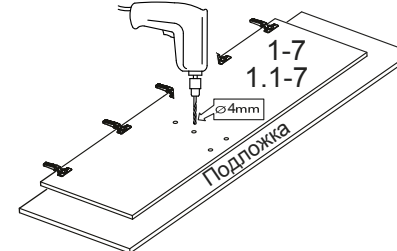

- 11.2 Сверление отверстий под ручки на дверях в зависимости от исполнения (правое или левое).



Сверлить необходимо на твердой поверхности, которую можно повредить, во избежание вырывания передней пласти детали.

12 Установка дверей.

13. Регулировка дверей

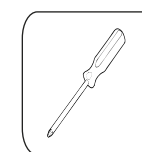
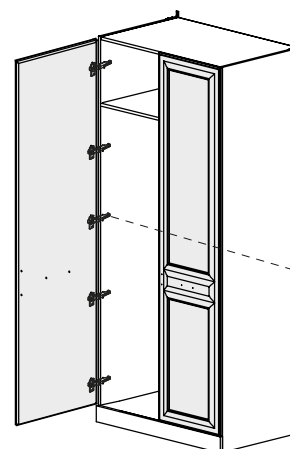

10x

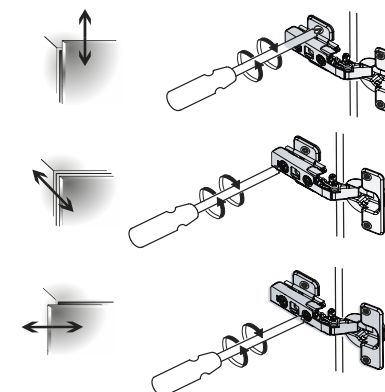
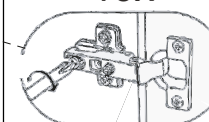

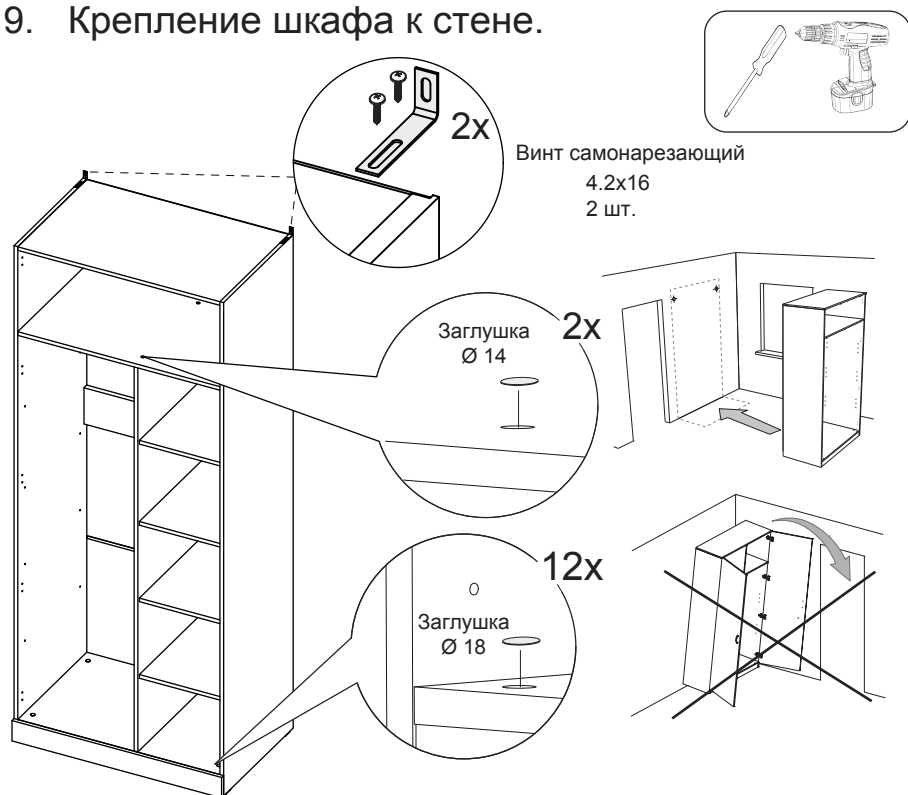

9. Крепление шкафа к стене.

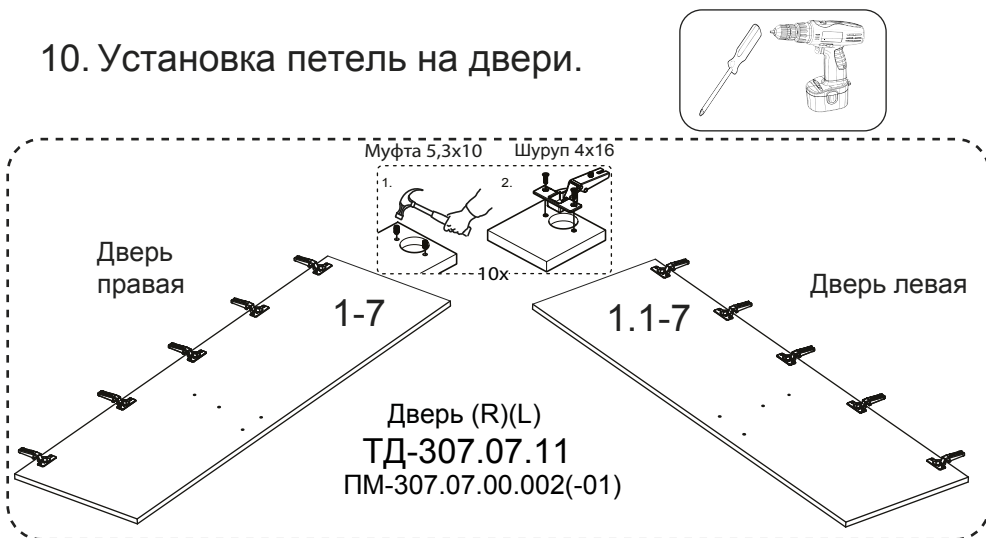

10. Установка петель на двери.

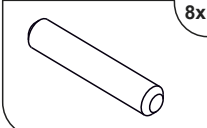
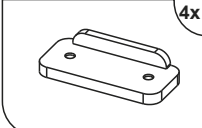
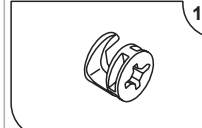
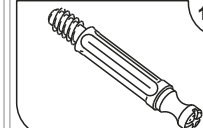
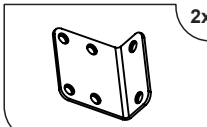
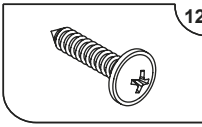
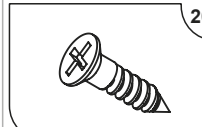
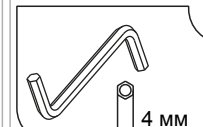

Ведомость комплектации фурнитуры.

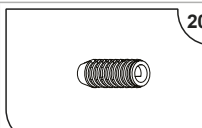
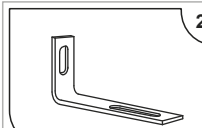
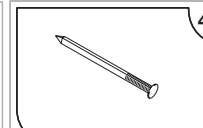
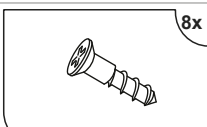
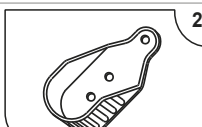
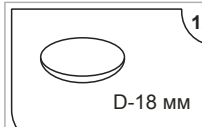
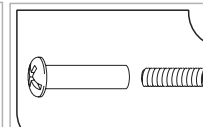
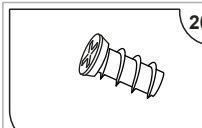
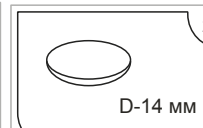
 Шкант 8x35 мм	 Опора-наконечник	 Стяжка эксцентриковая	 Дюбель
 Уголок ИП-613-00	 Винт самонарезающий 4.2x16мм	 Шуруп 4x16 мм	 Ключ SW4
 Петля 4x шарнирная	 Муфта 5,3x10	 Уголок Overbalance	 Гвоздь
 Шуруп 3x16 мм	 Штангодержатель	 Заглушка D-18 мм	 Винт стяжной L=32/27
		 Винт 6,3x13	 Заглушка D-14 мм

Примечание:

- Конструкционные материалы для изготовления набора модульной мебели «САБРИНА»:
- плита древесностружечная, облицованная пленкой на основе термореактивных полимеров (ламинированная) - ЛДСП по ГОСТ 32289-2013;
- детали из плиты древесноволокнистой средней плотности ПСП по ТУ 5536-026-00273643-98 с лакокрасочным покрытием полиуретановыми ЛКМ или облицованные пленками ПВХ;
- материал стенок задних - плита древесноволокнистая (твердая) с лакокрасочным покрытием (ДВП) ГОСТ 8904-14.

1 Установка фурнитуры

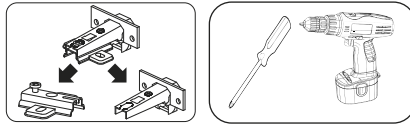

При установке перегородки с полками штангодержатель не устанавливать на деталь 0-4.

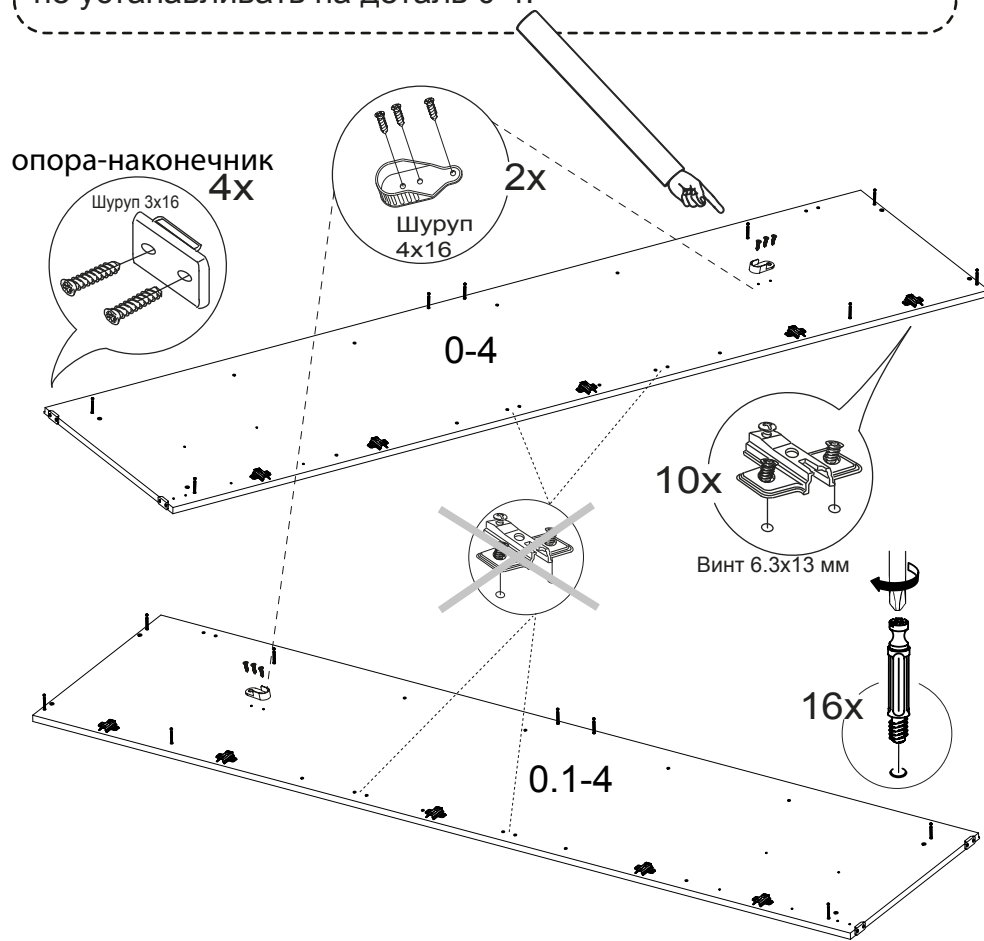

3

7 Установка перегородки с полками если требуется. (Продаётся отдельно)

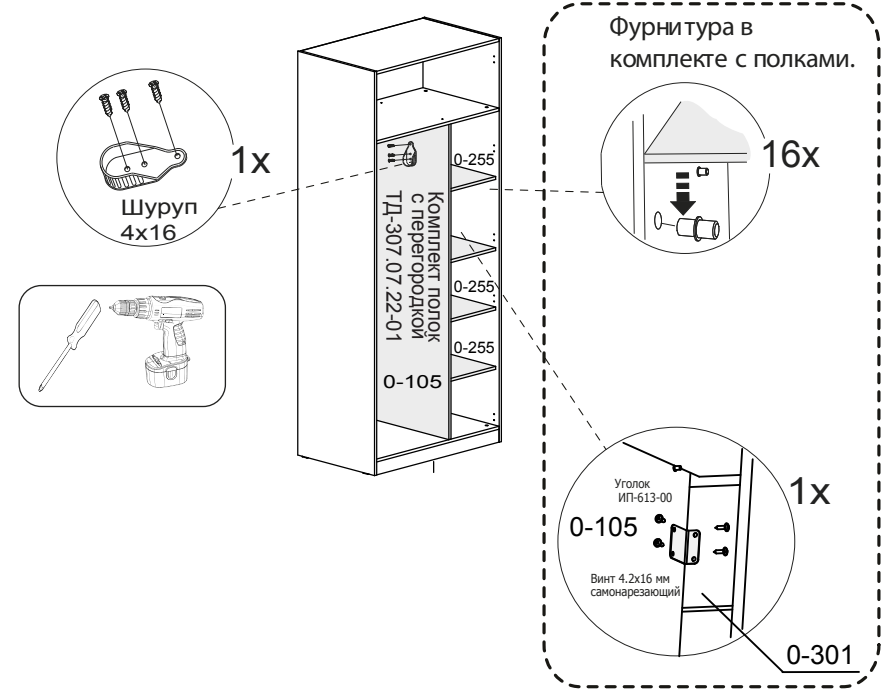

8

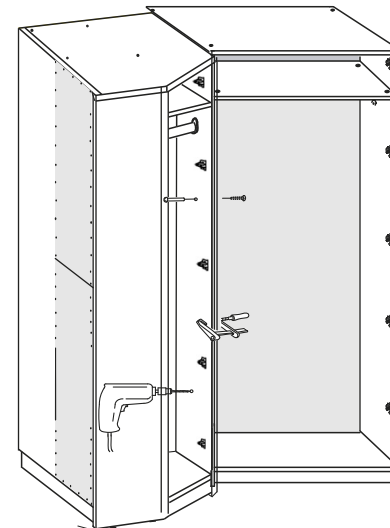

8

Фурнитура в комплекте с полками.

При установке нескольких модулей, рекомендуется скрепить их между собой стяжными винтами

Винт стяжной L=32/27

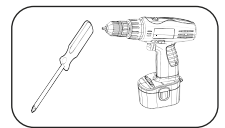
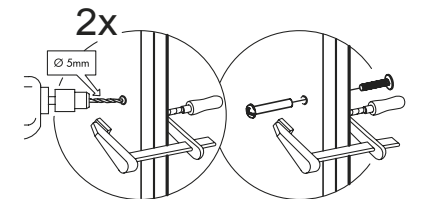

5.1. Установка передней стенки опоры 8-4

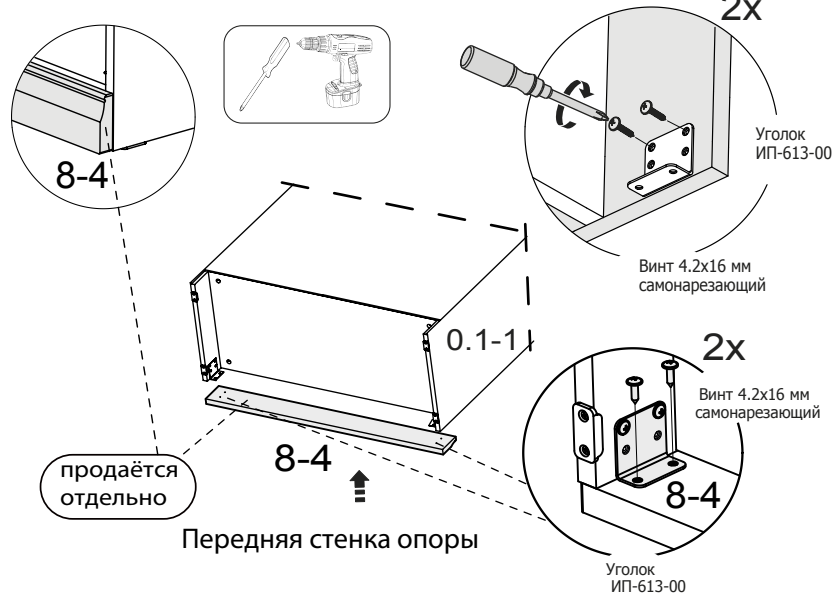

6 Установка штанги.

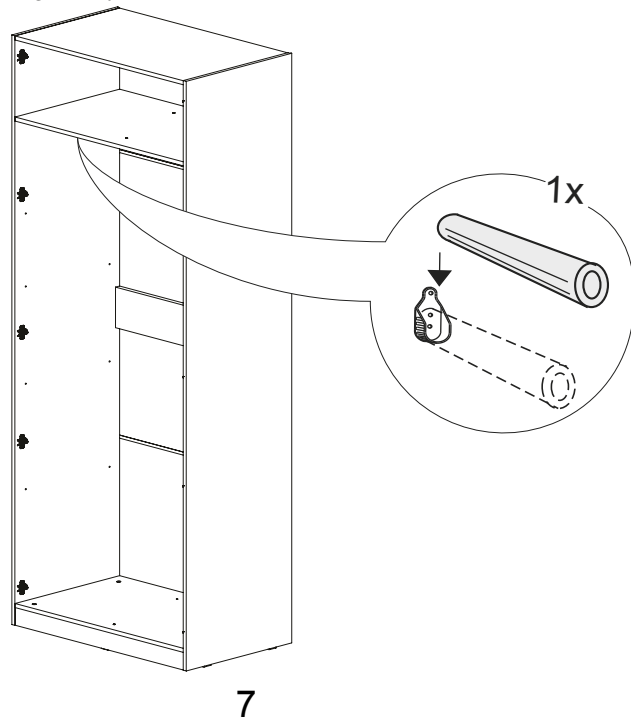

2

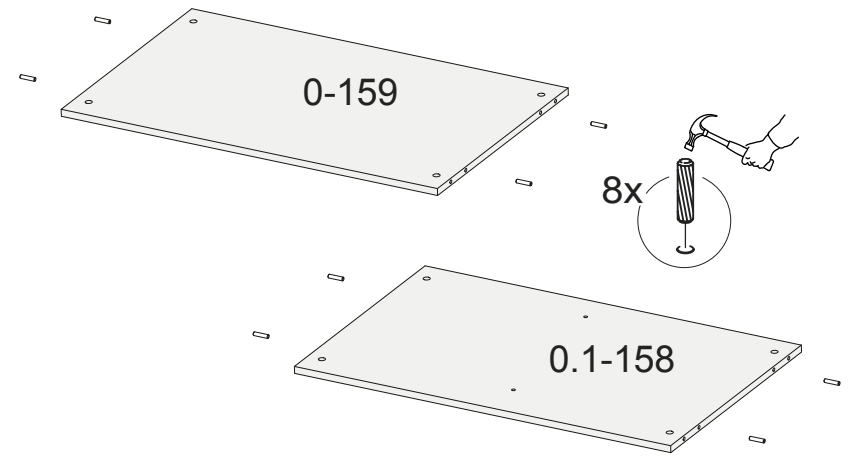

3

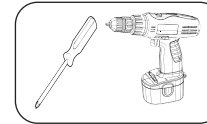

Если Вы купили дополнительный модуль ПМ-307.07.22-01 отдельно, сразу перейдите в шаг 3.1

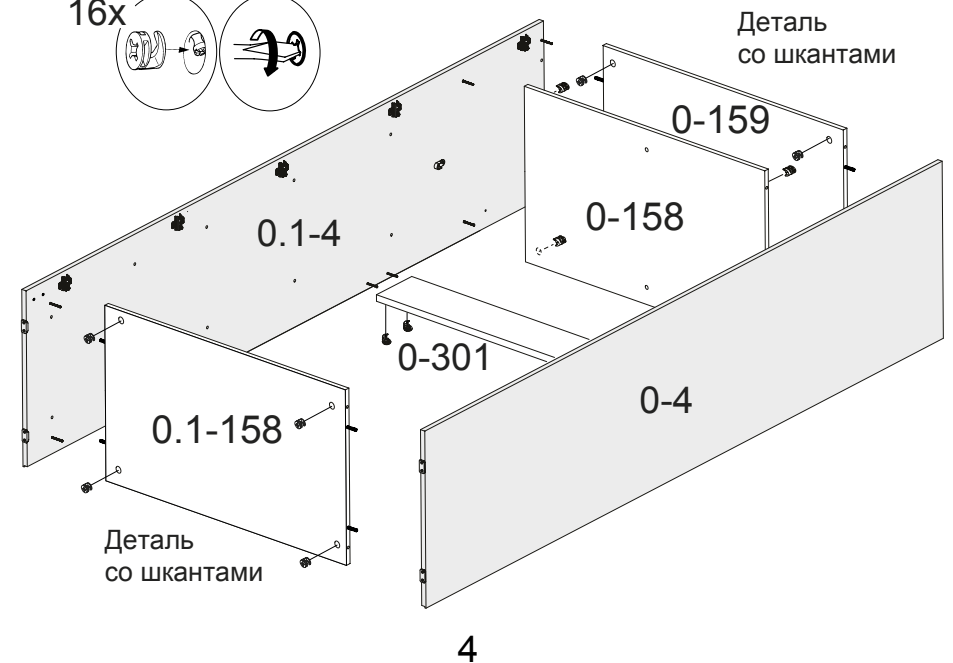
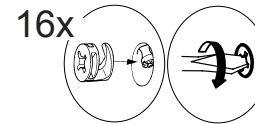

3.1 Для сборки шкафа, необходимо досверлить уже имеющиеся отверстия в стенке горизонтальной (2 пары отверстий). Сверлить необходимо на твердой поверхности, которую можно повредить, во избежание вырывания передней пласти детали.

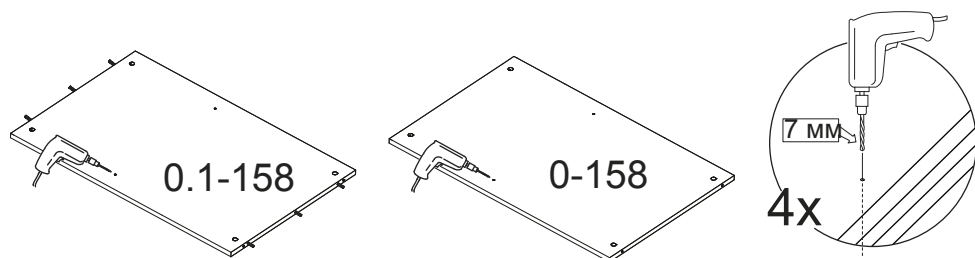

3.2

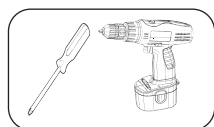

Фурнитура в комплекте с полками.

4x

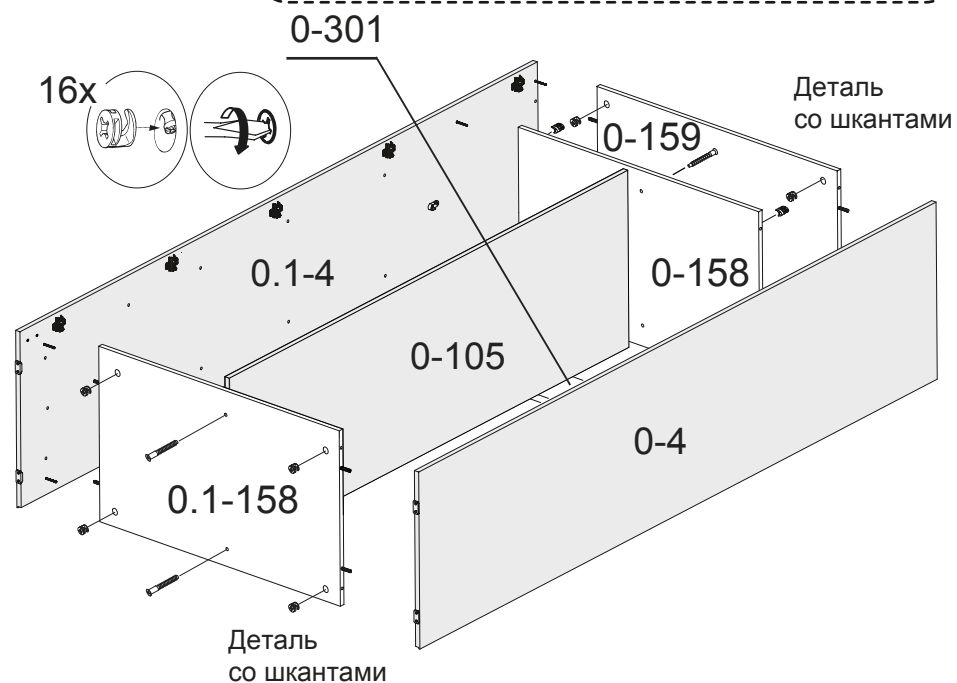
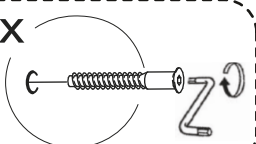

5

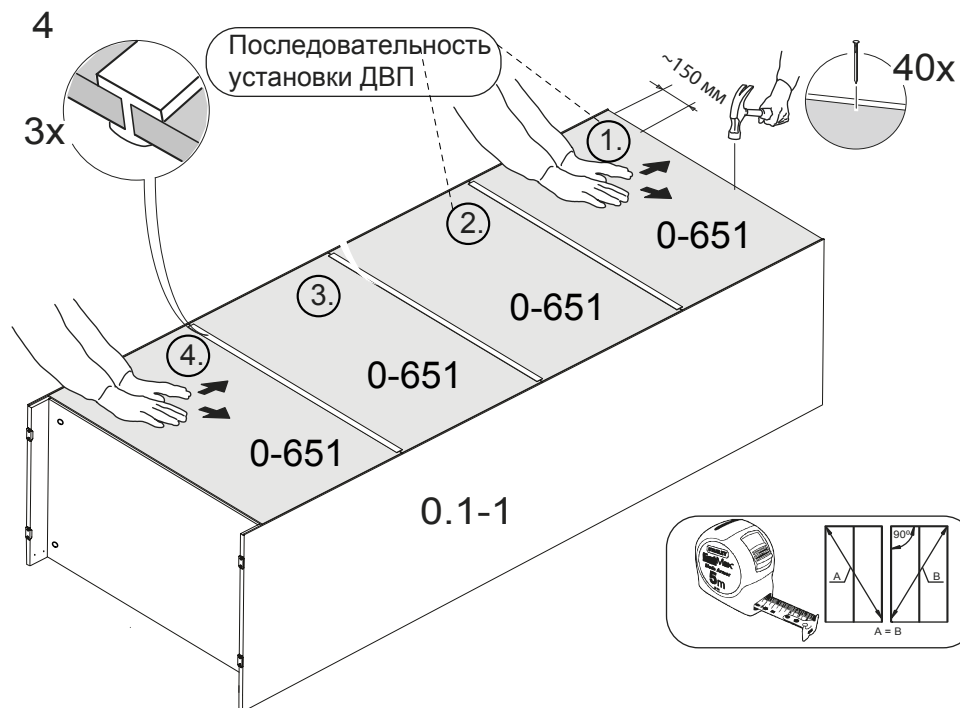

5 Установка передней стенки опоры 7-4 (идёт в комплекте набора)
Если Вы купили дополнительный модуль ПМ-307.04.00.008 отдельно (деталь 8-4), сразу перейдите в шаг 5.1
Обратите внимания на положение уголка

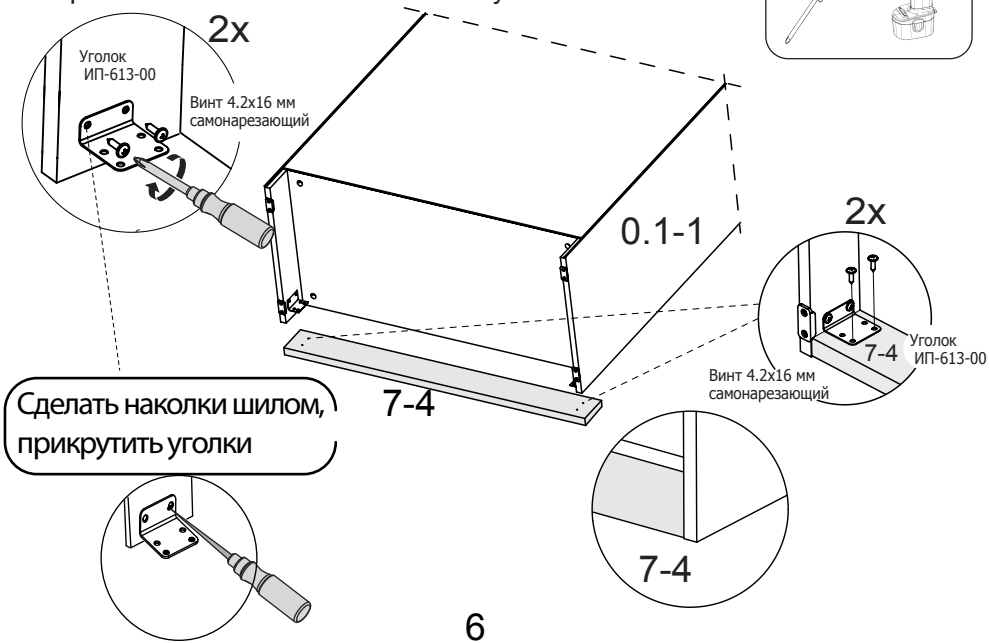

6

ПРАВИЛА ЭКСПЛУАТАЦИИ И УХОДА ЗА МЕБЕЛЬЮ

1. Мебель должна храниться и эксплуатироваться в закрытых отапливаемых помещениях при температуре не ниже +2°C и относительной влажности воздуха от 45 до 70%.
2. При установке изделий мебели в непосредственной близости от нагревательных и отопительных приборов их поверхности во время эксплуатации должны быть защищены от нагрева. Температура нагрева элементов мебели не должна превышать 40°C.
3. При ослаблении крепления соединений необходимо периодически подтягивать винты, шурупы, стяжки и т.п.
4. Поверхности изделий следует предохранять от различных растворителей, кислот, щелочей и механических повреждений.
5. Поверхности изделий можно освежить, применяя специальные составы, которые имеются в хозяйственных магазинах. Не допускается применение соды, порошков и других материалов, не предназначенных для ухода за мебелью.
6. Помните, что сохранность и долговечность мебели зависит не только от её конструкции и качества материалов, но и от правильной эксплуатации и ухода за ней.
7. Для предотвращения деформации двери в изделии должны быть закрыты. Не следует открывать дверь более чем на 90° - это приводит к поломке петель.



ООО "Волгодонский комбинат древесных плит»

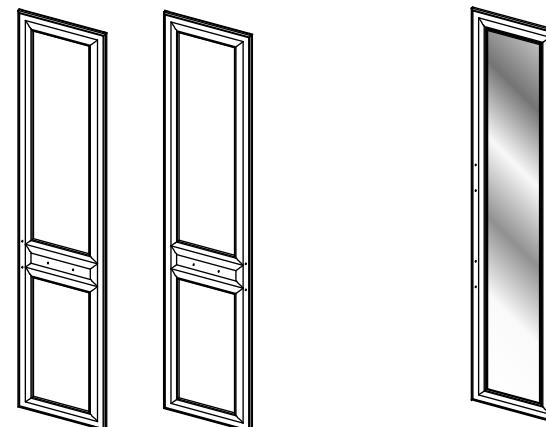

Дверь (R)(L)

ТД-307.07.11
ПМ-307.07.00.002(-01)
(Продаётся отдельно)

Дверь с зеркалом

ТД-307.07.12
ПМ-307.07.01.000
(Продаётся отдельно)

ГАРАНТИЙНЫЙ ТАЛОН

Набор мебели «САБРИНА» изготовлен на ООО "Волгодонский комбинат древесных плит" по ТО 31.09.12-252-00257561-2022 в соответствии с требованиями ТРТС 025/2012 "О безопасности мебельной продукции" ГОСТ 16371-2014. Мебель. Общие технические условия.

УСЛОВИЯ ГАРАНТИИ

1. Предприятие-изготовитель гарантирует соответствие изделия требованиям ГОСТ 16371-2014 при соблюдении условий транспортирования, сборки и эксплуатации. Гарантийный срок эксплуатации - 24 месяца. Срок исчисляется со дня передачи мебели потребителю. Если день передачи установить невозможно, гарантийный срок исчисляется со дня изготовления мебели. Дефекты производственного характера, обнаруженные в течение гарантийного срока, устраняются за счёт предприятия-изготовителя.
2. Изделие снимается с гарантийного обслуживания в следующих случаях:
 - если имеет следы постороннего вмешательства или была попытка ремонта;
 - если обнаружены несанкционированные изменения конструкции изделия;
 - если изделие эксплуатировалось не в соответствии со своим целевым назначением или в условиях, для которых оно не предназначено.
3. Гарантия не распространяется на изделие, имеющее следующие повреждения:
 - механические;
 - вызванные стихией, пожаром, бытовыми факторами;
 - вызванные попаданием на поверхность изделий жидкостей и едких веществ.Срок службы изделия - 8 лет.

ДАТА ВЫПУСКА " ____ " ____ 201 г

ПРОВЕРЕНО СКК

ДАТА ПРОДАЖИ " ____ " ____ 201 г.

ШТАМП МАГАЗИНА

Версия 2019 г. (1)

Двери

САБРИНА
ПМ-307.00.00.000
НАБОР МЕБЕЛИ
ПАСПОРТ И СХЕМЫ СБОРКИ

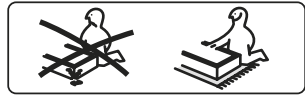
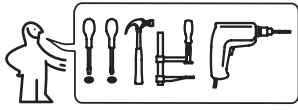

Перед сборкой:

- Проверьте внешний вид и целостность деталей в упаковке.
Претензии по их повреждению принимаются только у изделий без следов сборки.
- Сохраните упаковку и инструкцию до окончания сборки.
Прежде, чем начать сборку, убедитесь в соответствии выбранного Вами изделия (см.обложку паспорта) с номером изделия, указанным на этикетке, наклеенной на пакете. Упаковку с этикеткой сохранять до конца сборки.
- Проверьте количество деталей и фурнитуры по перечню.
Предприятие - оставляет за собой право вносить некоторые конструктивные изменения, не ухудшающие внешний вид и не влияющие на функциональные свойства изделия.
- Соблюдайте порядок сборки, приводимый в данной инструкции.
Сборку рекомендуется производить с помощью специалиста, так как неправильная сборка может привести к опрокидыванию мебели, что может повлечь за собой ущерб или телесные повреждения.
- Перемещайте мебель и её детали бережно, слегка приподнимая их.
Это позволит исключить деформации и поломки.

Упаковочная ведомость

Обозначение	Наименование детали или сборочной единицы	Кол-во	Габаритные размеры(мм)
Пакет № 1	ТД-307.07.11 (R) ПМ-307.07.00.002	(Продаётся отдельно)	
1-7	Дверь правая	1	2082 x 446
Пакет № 1	ТД-307.07.11 (L) ПМ-307.07.00.002-01	(Продаётся отдельно)	
1.1-7	Дверь левая	1	2082 x 446
Пакет № 1	ТД-307.07.12 (R)(L) ПМ-307.07.01.000	(Продаётся отдельно)	
0-1-7	Дверь с зеркалом	1	2082 x 446

Примечание:

- Конструкционные материалы для изготовления набора модульной мебели «САБРИНА»:
- плита древесностружечная, облицованная пленкой на основе термореактивных полимеров (ламинированная) - ЛДСП по ГОСТ 32289-2013;
- детали из плиты древесноволокнистой средней плотности ПСП по ТУ 5536-026-00273643-98 с лакокрасочным покрытием полиуретановыми ЛКМ или облицованные пленками ПВХ;
- материал стенок задних - плита древесноволокнистая (твердая) с лакокрасочным покрытием (ДВП) ГОСТ 8904-14.

4. Регулировка дверей

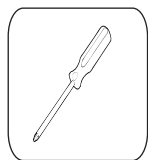
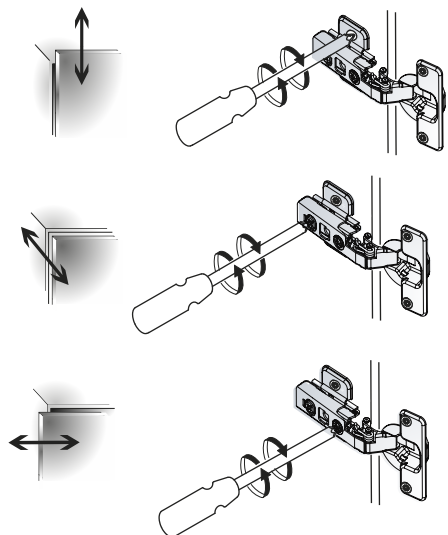

Ведомость комплектации фурнитуры.

Дверь (R)(L)
ТД-307.07.11
 ПМ-307.07.00.002(-01) (Продаётся отдельно)

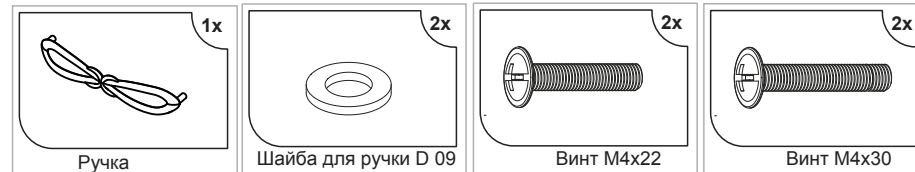

Дверь с зеркалом (R)(L)
ТД-307.07.12
 ПМ-307.07.01.000 (Продаётся отдельно)



5. Установка ручки

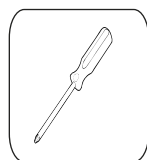

Горизонтальное
расположение ручки



Вертикальное
расположение ручки

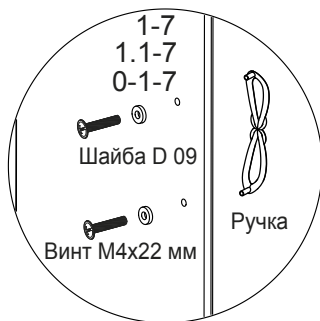

1. Установка петель на двери.

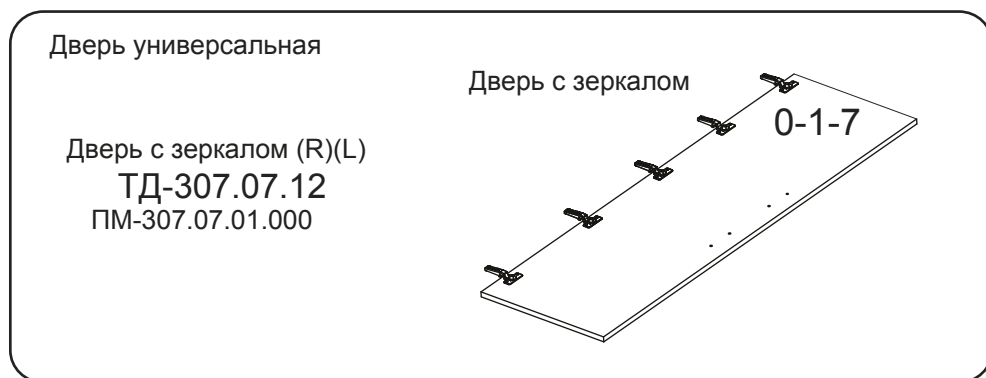
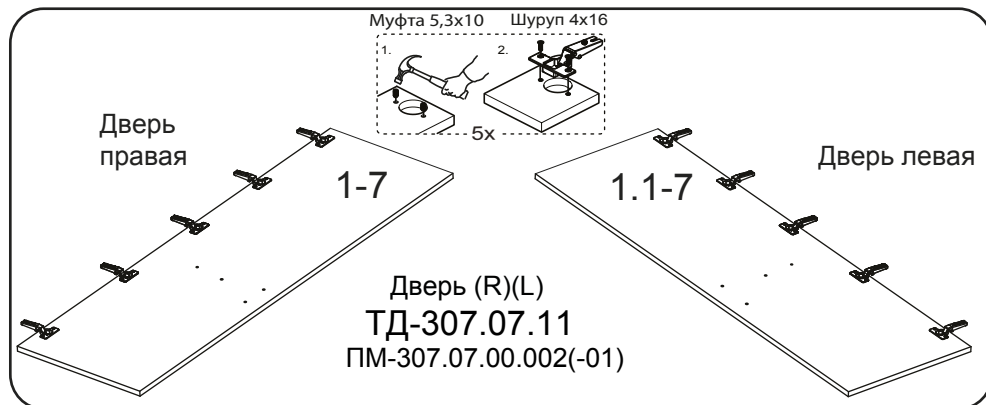
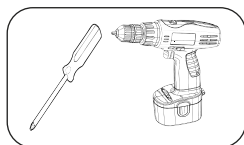

3

2.

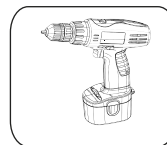

2.1 Перед сверлением под ручку двери 1.1-7 и 1-7 определить с её расположением (горизонтальное или вертикальное).

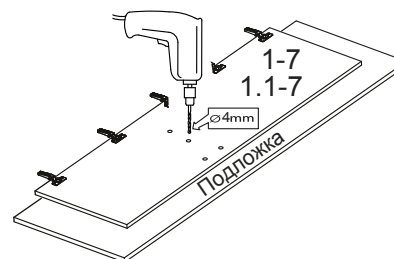

2.2 Сверление отверстий под ручки на дверях в зависимости от исполнения (правое или левое).

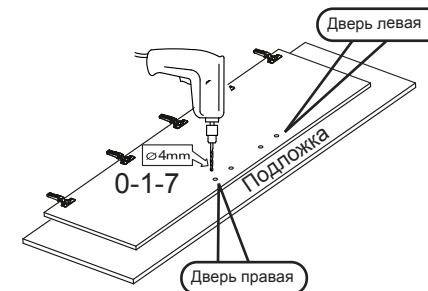

Сверлить необходимо на твердой поверхности, которую можно повредить, во избежание вырывания передней пласти детали.

3. Установка дверей.

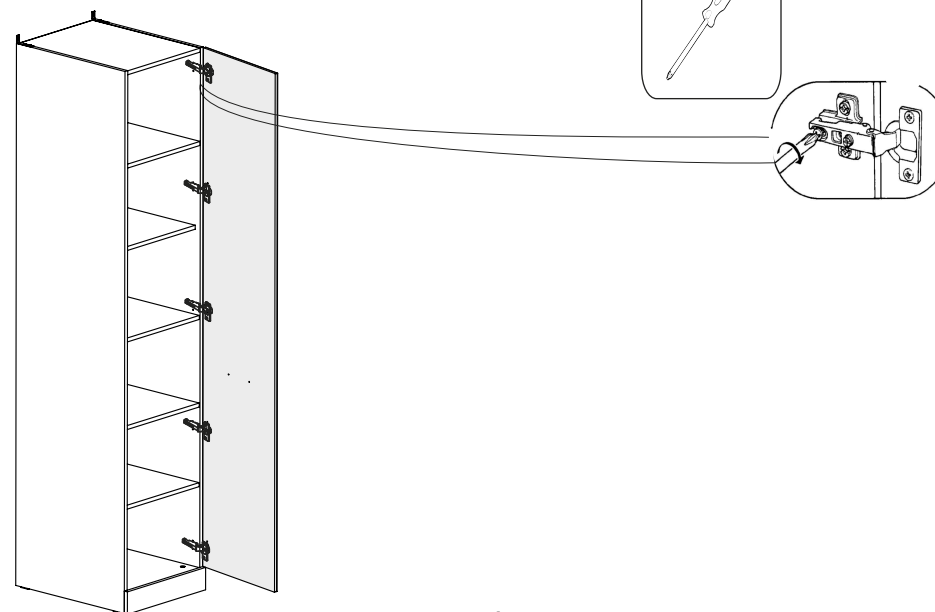
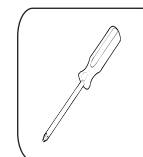

4