

Energolux



СИСТЕМЫ КОНДИЦИОНИРОВАНИЯ



ГЕНЕРАЛЬНЫЙ КАТАЛОГ
2017



Разработано
в Швейцарии



Сплит-системы.....	5
Сплит-системы настенного типа	25
Сплит-системы кассетного типа	41
Сплит-системы канального типа.....	45
Сплит-системы напольно-потолочного типа	49
Сплит-системы колонного типа.....	53
Мультисплит-системы серии SMART MULTI	57
Компрессорно-конденсаторные блоки	69
Фанкойлы	75
Фанкойлы настенного типа	77
Фанкойлы кассетного типа	77
Фанкойлы канального типа.....	78
Фанкойлы напольно-потолочного типа	80
Пиктограммы	82
Номенклатура блоков	86

Energolux

Intelligence, energy saving and distant control of products, which create the ideal environment of the living space are the principals which were chosen to be the base for each product of Energolux Company, established in 2010 in Switzerland, the town of Basel. The name of the Company, consisting of 2 parts Energy and Luxury, found its reflection in the moto of the brand: «Innovative Energy of Comfort». Today Energolux products: industrial and residential air-conditioning and heating systems, humidifiers, dehumidifiers and air-cleaners are in big demand in European and Asian markets, winning the hearts of the most sophisticated consumers thanks to the perfect quality and unique design, developed in European R&D centers of the Company, where more than 40 highly-qualified specialists work on creation of unique climatic products.

 Designed in
Switzerland

www.energolux.com

Energolux

Интеллект, энергосбережение и удаленное управление техникой, создающей идеальную среду жизненного пространства, – эти принципы были выбраны как основа для каждого продукта компании Energolux, основанной в 2010 г. в Швейцарии (г. Базель). Название компании, состоящее из двух частей Energy и Luxury, получило свое отражение в девизе бренда: «Инновационная энергия комфорта». Сегодня изделия, производимые под брендом Energolux: системы промышленного и бытового кондиционирования и обогрева, увлажнители, осушители и очистители воздуха, пользуются активным спросом на рынках Европы и Азии, покоряя сердца самых искушенных потребителей, благодаря безупречному качеству и исключительному дизайну, разрабатываемому в европейских R&D-центрах компании, где над уникальными климатическими продуктами работают более 40 высококлассных специалистов.



Разработано
в Швейцарии

www.energolux.com

Energolux 



СПЛИТ-СИСТЕМЫ



ЭФФЕКТИВНЫЕ

ВЫСОКАЯ ЭНЕРГОЭФФЕКТИВНОСТЬ



Большинство кондиционеров Energolux соответствуют наивысшему классу энергоэффективности по российской классификации – классу А. При разработке нашего оборудования постоянно внедряются новые технологии, направленные на сокращение потребления электроэнергии. Энергоэффективность является одним из важнейших факторов развития нашего общества, что отражено в высоких требованиях к энергоэффективности в строительстве, закрепленных в стандарте MINERGIE, а также в программе Общество «2000 Вт», активно внедряемой в Швейцарии.

УПРАВЛЯЕМЫЕ

WI-FI



Управление климатом в вашем доме теперь легко осуществляется в любое время и из любой точки мира, нужно просто установить приложение Energolux на ваш смартфон или планшет.

Модели серии Geneva имеют встроенный модуль Wi-Fi, который позволяет полностью управлять кондиционером через домашний Wi-Fi-роутер. Не требуются никакие дополнительные аксессуары, кроме домашней беспроводной сети Интернет.



УДАЛЕННОЕ УПРАВЛЕНИЕ

Специальное приложение, которое можно скачать в App Store или Google Play позволяет управлять кондиционером через приложение на смартфоне, находясь в любом месте. Для настройки доступны практически все режимы и функции кондиционера.

ГОЛОСОВОЕ УПРАВЛЕНИЕ

Возможность голосового управления через приложение делает взаимодействие пользователя и кондиционера более удобным. Вы говорите, а кондиционер выполняет вашу команду!

УПРАВЛЕНИЕ С НЕСКОЛЬКИХ УСТРОЙСТВ

Допускается управление кондиционером сразу с нескольких устройств по приоритету последней команды.

УВЕДОМЛЕНИЕ ОБ ОШИБКЕ

В случае возникновения нештатной ситуации кондиционер незамедлительно оповестит вас об этом.

УДОБНЫЙ ПУЛЬТ УПРАВЛЕНИЯ

Все сплит-системы Energolux укомплектованы индивидуальными пультами управления. С настенными, кассетными, напольно-потолочными и колонными моделями в комплекте поставляются удобные многофункциональные инфракрасные пульты, а с канальными – проводные. Некоторые модели допускают подключение альтернативных пультов управления.





ТАЙМЕР

Удобный 24-часовой таймер позволяет легко настроить работу кондиционера, исходя из ваших предпочтений и планов. Можно настроить как выключение кондиционера через определенное время, так и включение в требуемом режиме работы. Настройки можно производить с точностью в 0,5 часа.



МНОГОФУНКЦИОНАЛЬНЫЕ

ШИРОКИЙ ДИАПАЗОН РАБОЧИХ ТЕМПЕРАТУР

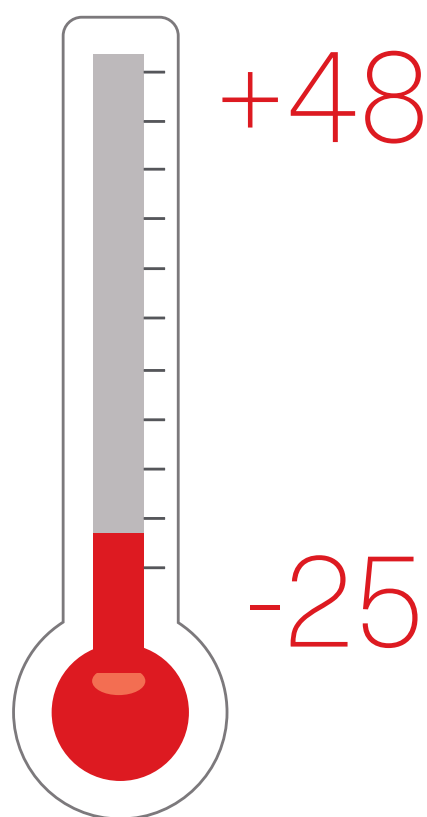

РАБОЧИЙ ДИАПАЗОН УЛИЧНЫХ ТЕМПЕРАТУР

Кондиционеры Energolux эффективно работают в широком диапазоне температур. Специально адаптированные для России модели могут работать в режиме охлаждения при температуре наружного воздуха до -25°C .

РЕЖИМ КОМФОРТНОГО СНА

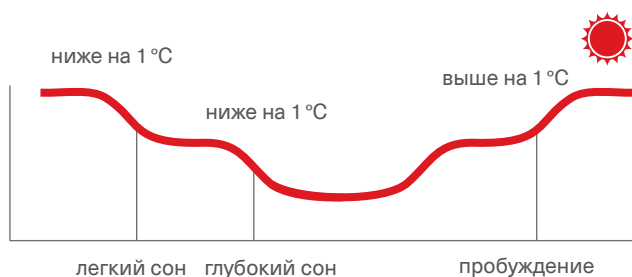
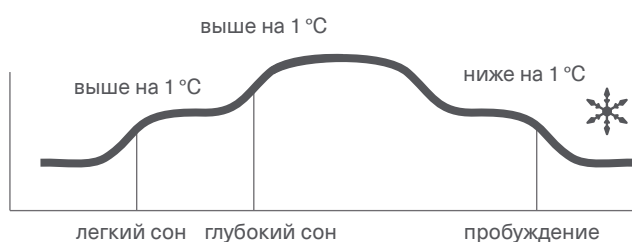

Кондиционер автоматически увеличит (в режиме охлаждения) или уменьшит (в режиме обогрева) температуру на 1°C в час, в первые 2 часа, а через 5 часов выключится. Функция «Комфортный сон» помогает поддерживать наиболее комфортную температуру и экономит электроэнергию.





ГОРЯЧИЙ ЗАПУСК

В режиме обогрева функция Горячего запуска блокирует вентилятор внутреннего блока до тех пор, пока теплообменник не прогреется. Благодаря этому в помещение из внутреннего блока будет поступать только теплый воздух.

ОБЪЕМНОЕ ВОЗДУХОРАСПРЕДЕЛЕНИЕ

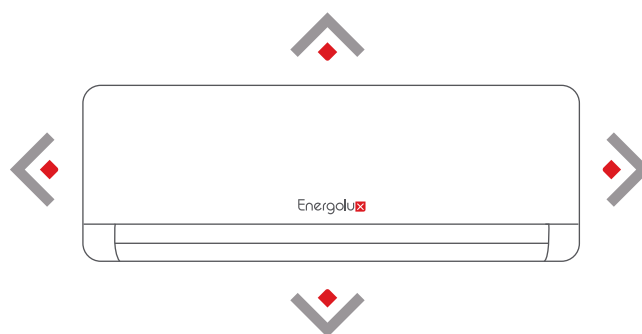

Возможность автоматического качания горизонтальных и вертикальных жалюзи позволяет обеспечить максимальную область распространения воздушного потока.



ЗАБОТЯЩИЕСЯ О ВАШЕМ ЗДОРОВЬЕ

МНОГОСТУПЕНЧАТАЯ ФИЛЬТРАЦИЯ

С исследовательским центром Energolux работают не только лучшие дизайнеры и инженеры, но и врачи-пульмонологи. Именно они взяли на себя разработку системы многоступенчатой фильтрации, применяемой в кондиционерах Energolux. Опираясь на многовековые традиции успешного лечения заболеваний дыхательной системы, с использованием достижений мировой медицины, целебных качеств горного климата и здоровой экологической обстановки, удалось создать новый подход к очистке воздуха при помощи кондиционера. Во всех моделях применяются высокоэффективные противопылевые фильтры высокой плотности, которые можно легко снять и промыть. А в бытовых моделях дополнительно устанавливаются фильтры тонкой очистки.



**Комбинированный
фильтр**

Фильтр состоит из активного угольного фильтра, антибактериального и фильтра с витамином С. Особого внимания заслуживает фильтр с витамином С, который насыщает проходящий через него воздух полезным антиоксидантом, благоприятно сказывающимся на здоровье человека. Особенно витамин С полезен для кожи.



**Обеззараживающий
фильтр**

Специальный обеззараживающий фильтр изготовлен с применением антибактериальных материалов и фильтра-катализатора LTC (Low temperature catalyst). Фильтр эффективно задерживает мельчайшие частицы пыли и смога, убивает бактерии и преобразует более 90% вредных летучих органических веществ, включая формальдегид и аммиак.



**Антибактериальный
фильтр**

Антибактериальный фильтр состоит из фильтрующего элемента со специальными биологическими ферментами и экофильтра. Экофильтр улавливает мельчайшие частицы находящейся в воздухе пыли, бактерии, грибковые образования и микробы. Фильтрующий элемент с биологическими ферментами устраняет бактерии путем разрушения их клеточных стенок, тем самым исключая проблему повторного загрязнения воздуха.



**Угольный
фильтр**

Угольный фильтр сделан из соединения специальных ферментов и активированного угля. Эффективность фильтрации: задерживает 99,97% всех микрочастиц (свыше 0,3 мкм), содержание бактерий в воздухе сокращается на 99%. Уничтожает запах аммиака и поглощает вредные химические газы.



ИОНИЗАТОР ВОЗДУХА

1 000 000

ионов/см³ за 1 секунду

Кондиционеры Energolux оснащены функцией ионизации воздуха. Благодаря этому процессу, микроклимат в помещении становится максимально полезным для здоровья, способствует повышению общего тонуса организма, снятию напряжения и стабилизации обмена веществ. Функция ионизации позволяет не только освежить воздух, но и очистить его от пыли.

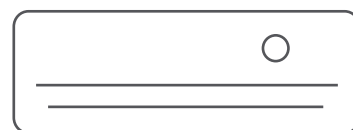

САМООЧИСТКА

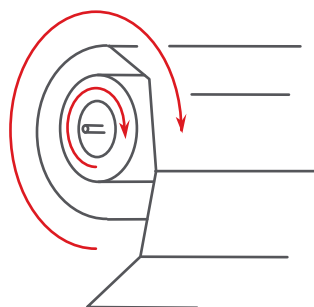

Кондиционер Energolux имеет функцию самоочистки, которую можно активировать с пульта управления. После выключения системы вентилятор внутреннего блока продолжит свою работу некоторое время, чтобы удалить влагу, скопившуюся во внутреннем блоке и, таким образом, предотвратить образование плесени.

НИЗКИЙ УРОВЕНЬ ШУМА

21 дБ(А)

Повышенный уровень шума может служить не только источником дискомфорта, но и вызвать ряд заболеваний. Вот почему в кондиционерах Energolux так много внимания уделено снижению уровня шума. К решению проблемы был применен комплексный подход. Снижение уровня шума достигнуто как за счет компонентной базы, так и благодаря внедрению специальных программных алгоритмов работы.

Вентилятор внутреннего блока имеет увеличенный диаметр и поддерживает необходимый расход воздуха даже при меньшей скорости вращения, что существенно снижает шум двигателя. Двигатель вентилятора оснащен специальными бесшумными подшипниками.

В наружном блоке используются высококачественные шумоизолирующие материалы.

НАДЕЖНЫЕ

НАДЕЖНАЯ РАБОТА В УСЛОВИЯХ НЕСТАБИЛЬНЫХ ЭЛЕКТРИЧЕСКИХ СЕТЕЙ

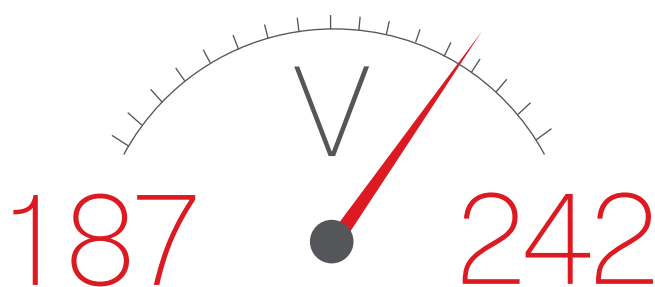

РАБОЧИЙ ДИАПАЗОН

Провалы напряжения – кратковременные понижения напряжения, связанные с резким увеличением нагрузки в сети, из-за включения мощных потребителей (промышленное оборудование, лифты и т. д.), являются наиболее частой неполадкой в электрической сети. По результатам исследований встречается в 87% случаев проблем, связанных с электропитанием.

Кондиционеры EnergoLux работают даже в условиях нестабильных электрических сетей. Это подтверждено тестовыми испытаниями. Гарантированный диапазон составляет от 187 до 242 В.



ЗАСТРАХОВАНО
НА 200 000\$

Каждый проданный кондиционер Energolux застрахован компанией Ингосстрах от ущерба здоровью и имуществу пользователя на 200 000\$.

ЭНЕРГОНЕЗАВИСИМАЯ ПАМЯТЬ



Встроенная энергонезависимая память позволяет автоматически возобновить последний режим работы кондиционера после устранения проблем с электропитанием, обеспечивая безопасность и удобство в работе.

САМОДИАГНОСТИКА

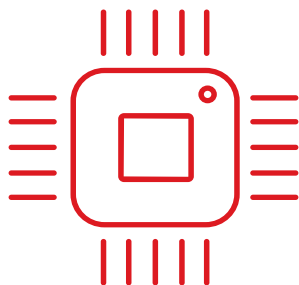

Микропроцессор последнего поколения контролирует все режимы работы кондиционера. В случае возникновения внештатной ситуации на внутреннем блоке появится соответствующая индикация. Благодаря этому специалист быстро найдет и устранит неисправность.

ВЫСОКОКАЧЕСТВЕННЫЙ ПЛАСТИК

В кондиционерах Energolux применяется только высококачественный пластик, не выделяющий вредных веществ. Со временем пластик не потемнеет и не начнет скрипеть, что гарантирует тихую работу даже через 10 лет эксплуатации.

ДОЛГОВЕЧНЫЙ КОМПРЕССОР

20 000
часов

СРЕДНЯЯ НАРАБОТКА
КОМПРЕССОРА НА ОТКАЗ

15
лет

Передовые характеристики компрессоров, применяемых в кондиционерах Energolux, не единственное их преимущество. Они разрабатываются с учетом высоких ожиданий покупателей по долговечности оборудования. Средняя наработка компрессора на отказ в наших моделях составляет 20 000 часов.

АНТИКОРРОЗИЙНАЯ ЗАЩИТА

На теплообменник наружного блока нанесено специальное трехслойное антикоррозионное покрытие «Blue Fin» для увеличения срока службы. Специальное водоотталкивающее покрытие уменьшает каплеобразование между ребрами и способствует ускорению стекания конденсата. Технология покрытия значительно улучшает эффективность теплообмена, а также увеличивает срок эксплуатации кондиционеров в среднем в 3 раза.



Energolux

Серия

GENEVA



ИНВЕРТОРНАЯ СПЛИТ-СИСТЕМА НАСТЕННОГО ТИПА

Внутренние блоки серии Geneva имеют стильный дизайн с матовым алюминиевым покрытием, подчеркивающим статус этой модели. В этой серии наши инженеры реализовали ключевые технологии: высокоэффективное DC-инверторное управление компрессором, систему интеллектуального управления из любой точки мира через Wi-Fi, объемное воздухораспределение, многоступенчатую фильтрацию воздуха, ионизатор и многое другое.



Благодаря сочетанию передовых разработок и качественной элементной базы в данной серии сохраняется высокая эффективность работы во всех режимах работы даже при уличной температуре -15°C . В комплекте поставляется обеззараживающий и комбинированный фильтры. Комбинированный фильтр состоит из активного угольного фильтра, антибактериального и фильтра с витамином С. Совместная работа фильтров обеспечивает тонкую очистку воздуха. При работе кондиционера в сверхтихом режиме уровень шума, создаваемого внутренним блоком, не превышает 21 дБ(А).

GENEVA

200 000\$

DC

R410a

5

ЛЕТ

















Wi-Fi

ЗАСТРАХОВАНО

ИНВЕРТОР

ФРЕОН

ГАРАНТИЯ

-  Высокая энергоэффективность
-  Комбинированный фильтр
-  Обеззараживающий фильтр
-  Ионизатор воздуха
-  Объемное воздухо-распределение
-  Мягкое осушение
-  Турборежим
-  Бесшумная работа
-  Комфортный сон
-  Горячий запуск
-  24-часовой таймер
-  Интеллектуальный дисплей
-  Интеграция в «Умный дом»
-  Энергонезависимая память
-  Автоматический выбор режима
-  Автоматическая разморозка
-  Самодиагностика

ВНУТРЕННИЕ БЛОКИ

Модель	A, мм	B, мм	C, мм
SAS07G1-AI	700	285	188
SAS09G1-AI	700	285	188
SAS12G1-AI	700	285	188
SAS18G1-AI	850	300	198
SAS24G1-AI	970	315	235

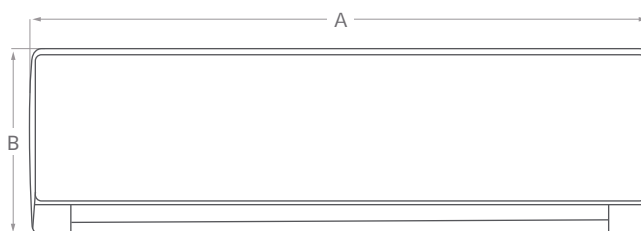
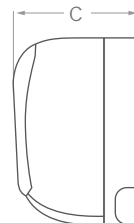

НАРУЖНЫЕ БЛОКИ

Модель	A, мм	B, мм	C, мм	D, мм	H, мм	I, мм
SAU07G1-AI	710	660	240	265	495	500
SAU09G1-AI	770	720	260	280	535	540
SAU12G1-AI	770	720	260	280	535	540
SAU18G1-AI	860	790	290	315	545	550
SAU24G1-AI	860	790	290	315	545	550

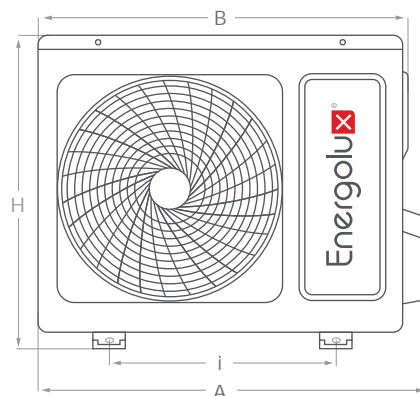
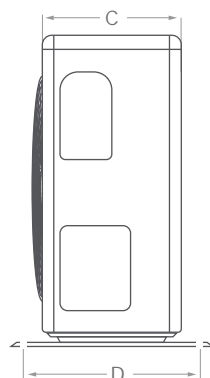

SAS07G1-AI, SAS09G1-AI, SAS12G1-AI,
SAS18G1-AI, SAS24G1-AI

1 фаза
220-230 В,
50 Гц



Модель	Силовой кабель	Автомат защиты	Кабель межблочный
SAS07G1-AI SAS09G1-AI SAS12G1-AI	3 × 1,5 мм ²	16 А	4 × 1,5 мм ²
SAS18G1-AI SAS24G1-AI	3 × 2,5 мм ²	20 А	4 × 2,5 мм ²

Модель		SAS07G1-AI	SAS09G1-AI	SAS12G1-AI	SAS18G1-AI	SAS24G1-AI
Производительность, кВт	Охлаждение	2,2 (1,3~3,0)	2,7 (1,45~3,2)	3,3 (1,4~3,52)	5,0 (1,8~5,2)	6,7 (1,7~7,1)
	Обогрев	2,3 (1,35~3,3)	2,8 (1,4~3,3)	3,5 (1,1~3,75)	5,1 (1,8~5,3)	6,8 (1,4~7,1)
Потребляемая мощность, кВт	Охлаждение	0,685 (0,16~0,95)	0,82 (0,38~1,35)	1,03 (0,45,0-1,5)	1,548 (0,55-2,1)	2,07 (0,56-2,7)
	Обогрев	0,637 (0,27~0,88)	0,776 (0,38~1,54)	0,97 (0,4-1,35)	1,41 (0,55-2,1)	1,88 (0,45-2,6)
Энергоэффективность, кВт/кВт	Охлаждение	EER / Класс 3,21 / A	3,29 / A	3,21 / A	3,23 / A	3,24 / A
	Обогрев	COP / Класс 3,61 / A	3,61 / A	3,61 / A	3,62 / A	3,62 / A
Рабочий ток, А	Охлаждение	2,97 (0,9~4,3)	3,6 (1,5~5,9)	4,6 (2,0~7,5)	6,9 (2,2~10,2)	9,2 (3,0~11,8)
	Обогрев	2,77 (1,6~3,9)	3,4 (1,7~6,7)	4,3 (1,6~7,0)	6,3 (2,2~10,2)	8,3 (2,1-11,3)
Электропитание		1 фаза, 230 В, 50 Гц				
Сторона подключения		Внутренний блок				
Максимальная длина фреонпровода, м		15	15	15	25	25
Максимальный перепад высот, м		5	5	5	7	10
Диаметр жидкостной трубы, мм (дюймы)		6,35 (1/4)	6,35 (1/4)	6,35 (1/4)	6,35 (1/4)	6,35 (1/4)
Диаметр газовой трубы, мм (дюймы)		9,52 (3/8)	9,52 (3/8)	9,52 (3/8)	12,7 (1/2)	12,7 (1/2)
Внутренний блок		SAS07G1-AI	SAS09G1-AI	SAS12G1-AI	SAS18G1-AI	SAS24G1-AI
Расход воздуха (низк./сред./выс./max), м³/ч		350/400/450/520	350/400/450/520	350/400/450/520	670/750/850/1000	900/1010/1150/1350
Осушение, л/ч		0,8	0,8	1,1	1,6	2,2
Уровень звукового давления, дБ(А)		33/29/27/21	33/29/27/21	33/29/27/23	38/35/32/27	40/37/34/29
Диаметр дренажной трубы, мм		16	16	16	16	16
Размеры (В x Ш x Г), мм	Без упаковки	285×700×188	285×700×188	285×700×188	300×850×198	315×970×235
	В упаковке	355×770×272	355×770×272	355×770×272	370×920×282	385×1047×317
Вес, кг	Без упаковки	8	8	8,5	10,5	14
	В упаковке	9,5	9,56	10,2	12,4	16,3
Наружный блок		SAU07G1-AI	SAU09G1-AI	SAU12G1-AI	SAU18G1-AI	SAU24G1-AI
Расход воздуха, м³/ч		1370	1370	1370	2440	2440
Уровень звукового давления, дБ(А)		48	50	52	54	55
Гарантированный диапазон рабочих температур наружного воздуха, °С	Охлаждение	-15 ~ +43				
	Обогрев	-15 ~ +24				
Заводская заправка хладагента R410a (до 5 м), г		520	520	620	1140	1800
Дополнительная заправка хладагента, г/м		15	15	15	15	15
Размеры (В x Ш x Г), мм	Без упаковки	495×710×240	535×770×260	535×770×260	545×860×290	545×860×290
	В упаковке	570×780×340	610×845×360	610×845×360	600×907×382	600×907×382
Вес, кг	Без упаковки	22,3	26	27,5	37	38
	В упаковке	26	29,2	30,7	40,55	41,55



Energolux

Серия

ZURICH



ИНВЕРТОРНАЯ СПЛИТ-СИСТЕМА НАСТЕННОГО ТИПА

Внутренние блоки серии Zurich имеют классический европейский дизайн и матовую поверхность лицевой панели. На встроенном интеллектуальном дисплее отображается комнатная температура и режим работы кондиционера. В этой серии сочетаются функции, наиболее востребованные европейскими потребителями: высокоэффективное DC-инверторное управление компрессором, объемное воздухораспределение, многоступенчатая фильтрация воздуха и встроенный ионизатор.



Благодаря сочетанию передовых разработок и качественной элементной базы, в данной серии сохраняется высокая эффективность работы во всех режимах работы даже при уличной температуре -15°C .

В комплекте поставляется комбинированный фильтр, состоящий из активного угольного фильтра, антибактериального и фильтра с витамином С. При работе кондиционера в сверхтихом режиме уровень шума, создаваемого внутренним блоком, не превышает 21 дБ(А).

200 000\$

DC

R410a

5 ЛЕТ

ЗАСТРАХОВАНО ИНВЕРТОР ФРЕОН ГАРАНТИЯ

A Высокая энергоэффективность

Комбинированный фильтр

Ионизатор воздуха

Объемное воздухо-распределение

Мягкое осушение

TURBO Турборежим

Бесшумная работа

Комфортный сон

Горячий запуск

24-часовой таймер

23 Интеллектуальный дисплей

Энергонезависимая память

Автоматический выбор режима

Автоматическая разморозка

Самодиагностика

Низкотемпературный комплект (опция)

ВНУТРЕННИЕ БЛОКИ

Модель	A, мм	B, мм	C, мм
SAS07Z1-AI	700	285	188
SAS09Z1-AI	700	285	188
SAS12Z1-AI	700	285	188
SAS18Z1-AI	850	300	198
SAS24Z1-AI	970	315	235

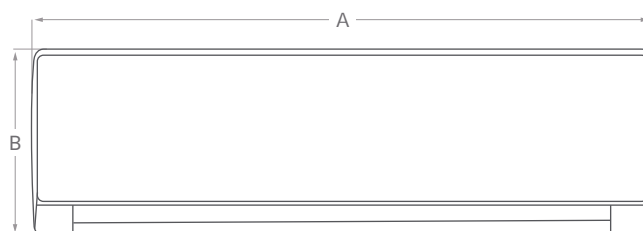
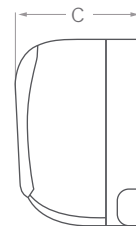

НАРУЖНЫЕ БЛОКИ

Модель	A, мм	B, мм	C, мм	D, мм	H, мм	I, мм
SAU07Z1-AI	710	660	240	265	495	500
SAU09Z1-AI	770	720	260	280	535	540
SAU12Z1-AI	770	720	260	280	535	540
SAU18Z1-AI	860	790	290	315	545	550
SAU24Z1-AI	860	790	290	315	545	550

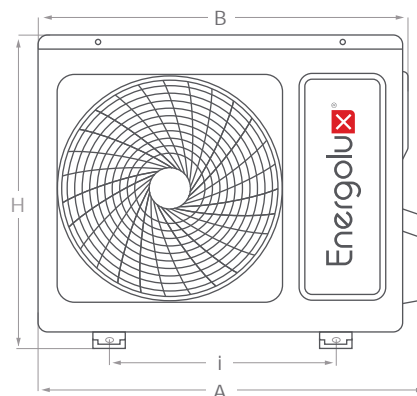
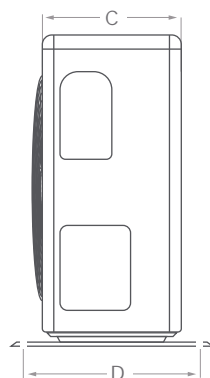

SAS07Z1-AI, SAS09Z1-AI, SAS12Z1-AI,
SAS18Z1-AI, SAS24Z1-AI

1 фаза
220-230 В,
50 Гц



Модель	Силовой кабель	Автомат защиты	Кабель межблочный
SAS07Z1-AI SAS09Z1-AI SAS12Z1-AI	3 × 1,5 мм ²	16 А	4 × 1,5 мм ²
SAS18Z1-AI SAS24Z1-AI	3 × 2,5 мм ²	20 А	4 × 2,5 мм ²

Модель		SAS07Z1-AI	SAS09Z1-AI	SAS12Z1-AI	SAS18Z1-AI	SAS24Z1-AI
Производительность, кВт	Охлаждение	2,2 (1,3~3,0)	2,7 (1,45~3,2)	3,3 (1,4~3,52)	5,0 (1,8~5,2)	6,7 (1,7~7,1)
	Обогрев	2,3 (1,35~3,3)	2,8 (1,4~3,3)	3,5 (1,1~3,75)	5,1 (1,8~5,3)	6,8 (1,4~7,1)
Потребляемая мощность, кВт	Охлаждение	0,685 (0,16~0,95)	0,82 (0,38~1,35)	1,03 (0,45,0-1,5)	1,548 (0,55-2,1)	2,07 (0,56-2,7)
	Обогрев	0,637 (0,27~0,88)	0,776 (0,38~1,54)	0,97 (0,4-1,35)	1,41 (0,55-2,1)	1,88 (0,45-2,6)
Энергоэффективность, кВт/кВт	Охлаждение EER / Класс	3,21 / A	3,29 / A	3,21 / A	3,23 / A	3,24 / A
	Обогрев COP / Класс	3,61 / A	3,61 / A	3,61 / A	3,62 / A	3,62 / A
Рабочий ток, А	Охлаждение	2,97 (0,9~4,3)	3,6 (1,5~5,9)	4,6 (2,0~7,5)	6,9 (2,2~10,2)	9,2 (3,0~11,8)
	Обогрев	2,77 (1,6~3,9)	3,4 (1,7~6,7)	4,3 (1,6~7,0)	6,3 (2,2~10,2)	8,3 (2,1-11,3)
Электропитание		1 фаза, 230 В, 50 Гц				
Сторона подключения		Внутренний блок				
Максимальная длина фреонпровода, м		15	15	15	25	25
Максимальный перепад высот, м		5	5	5	7	10
Диаметр жидкостной трубы, мм (дюймы)		6,35 (1/4)	6,35 (1/4)	6,35 (1/4)	6,35 (1/4)	6,35 (1/4)
Диаметр газовой трубы, мм (дюймы)		9,52 (3/8)	9,52 (3/8)	9,52 (3/8)	12,7 (1/2)	12,7 (1/2)
Внутренний блок		SAS07Z1-AI	SAS09Z1-AI	SAS12Z1-AI	SAS18Z1-AI	SAS24Z1-AI
Расход воздуха (низк./сред./выс./max), м³/ч		350/400/450/520	350/400/450/520	350/400/450/520	670/750/850/1000	900/1010/1150/1350
Осушение, л/ч		0,8	0,8	1,1	1,6	2,2
Уровень звукового давления, дБ(А)		33/29/27/21	33/29/27/21	33/29/27/23	38/35/32/27	40/37/34/29
Диаметр дренажной трубы, мм		16	16	16	16	16
Размеры (В x Ш x Г), мм	Без упаковки	285×700×188	285×700×188	285×700×188	300×850×198	315×970×235
	В упаковке	355×770×272	355×770×272	355×770×272	370×920×282	385×1047×317
Вес, кг	Без упаковки	8	8	8,5	10,5	14
	В упаковке	9,5	9,56	10,2	12,4	16,3
Наружный блок		SAU07Z1-AI	SAU09Z1-AI	SAU12Z1-AI	SAU18Z1-AI	SAU24Z1-AI
Расход воздуха, м³/ч		1370	1370	1370	2440	2440
Уровень звукового давления, дБ(А)		48	50	52	54	55
Гарантированный диапазон рабочих температур наружного воздуха, °С	Охлаждение	-15 ~ +43				
	Обогрев	-15 ~ +24 (-25 ~ +24 для моделей, доработанных низкотемпературным комплектом)				
Заводская заправка хладагента R410a (до 5 м), г		520	520	620	1140	1800
Дополнительная заправка хладагента, г/м		15	15	15	15	15
Размеры (В x Ш x Г), мм	Без упаковки	495×710×240	535×770×260	535×770×260	545×860×290	545×860×290
	В упаковке	570×780×340	610×845×360	610×845×360	600×907×382	600×907×382
Вес, кг	Без упаковки	22,3	26	27,5	37	38
	В упаковке	26	29,2	30,7	40,55	41,55



Energolux

Серия

LAUSANNE



СПЛИТ-СИСТЕМА НАСТЕННОГО ТИПА

Внутренние блоки серии Lausanne имеют классический европейский дизайн и матовую поверхность лицевой панели. На встроенном интеллектуальном дисплее отображается комнатная температура и режим работы кондиционера. Объемное воздухораспределение, многоступенчатая фильтрация воздуха, встроенный ионизатор и многие другие функции гарантируют пользователям высокий уровень комфорта.



В комплекте поставляются антибактериальный и угольный фильтры. Совместная работа фильтров обеспечивает тонкую очистку воздуха. При работе кондиционера в сверхтихом режиме уровень шума, создаваемого внутренним блоком, не превышает 22 дБ(А).

LAUSANNE

200 000\$

















R410a

3
ГОДА

ЗАСТРАХОВАНО

ФРЕОН

ГАРАНТИЯ

-  Антибактериальный фильтр
-  Угольный фильтр
-  Ионизатор воздуха
-  Объемное воздухо-распределение
-  Мягкое осушение
-  Турборежим
-  Бесшумная работа
-  Комфортный сон
-  Горячий запуск
-  24-часовой таймер
-  Интеллектуальный дисплей
-  Энергонезависимая память
-  Автоматический выбор режима
-  Автоматическая разморозка
-  Самодиагностика
-  Низкотемпературный комплект (опция)

ВНУТРЕННИЕ БЛОКИ

Модель	A, мм	B, мм	C, мм
SAS07L1-A	700	285	188
SAS09L1-A	700	285	188
SAS12L1-A	800	300	198
SAS18L1-A	850	300	198
SAS24L1-A	970	315	235
SAS30L1-A	1100	330	235

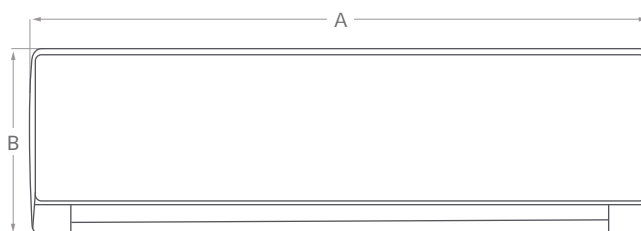
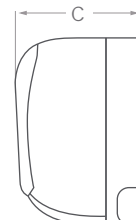

НАРУЖНЫЕ БЛОКИ

Модель	A, мм	B, мм	C, мм	D, мм	H, мм	I, мм
SAU07L1-A	710	660	255	275	420	430
SAU09L1-A	710	660	240	265	495	500
SAU12L1-A	710	660	240	265	495	500
SAU18L1-A	840	790	290	310	545	540
SAU24L1-A	835	800	305	325	685	535
SAU30L1-A	835	800	305	325	685	535

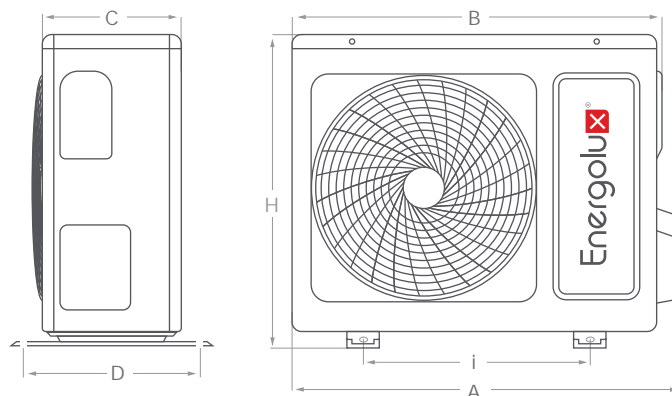

SAS07L1-A, SAS09L1-A, SAS12L1-A,
SAS18L1-A, SAS24L1-A

1 фаза
220-230 В,
50 Гц



SAS30L1-A

1 фаза
220-230 В,
50 Гц



Модель		SAS07L1-A	SAS09L1-A	SAS12L1-A	SAS18L1-A	SAS24L1-A	SAS30L1-A	
Производительность, кВт	Охлаждение	2,1	2,7	3,55	5,3	7,0	7,9	
	Обогрев	2,2	2,8	3,65	5,45	7,2	7,8	
Потребляемая мощность, кВт	Охлаждение	0,65	0,84	1,11	1,66	2,33	2,6	
	Обогрев	0,61	0,78	1,01	1,51	2,11	2,28	
Энергоэффективность, кВт/кВт	Охлаждение	EER / Класс	3,21 / A	3,21 / A	3,21 / A	3,21 / A	3,01 / B	3,03 / B
	Обогрев	COP / Класс	3,61 / A	3,61 / A	3,61 / A	3,61 / A	3,41 / B	3,42 / B
Рабочий ток, А	Охлаждение	2,82	3,66	4,8	7,2	10,1	12,0	
	Обогрев	2,65	3,37	4,39	6,56	9,75	11,0	
Электропитание	1 фаза, 230 В, 50 Гц							
Сторона подключения	Внутренний блок						Наружный	
Максимальная длина фреонпровода, м	15		15	15	25	25	25	
Максимальный перепад высот, м	5		5	5	7	10	10	
Диаметр жидкостной трубы, мм (дюймы)	6,35 (1/4)		6,35 (1/4)	6,35 (1/4)	6,35 (1/4)	6,35 (1/4)	6,35 (1/4)	
Диаметр газовой трубы, мм (дюймы)	9,52 (3/8)		9,52 (3/8)	9,52 (3/8)	12,7 (1/2)	15,88 (5/8)	15,88 (5/8)	
Внутренний блок		SAS07L1-A	SAS09L1-A	SAS12L1-A	SAS18L1-A	SAS24L1-A	SAS30L1-A	
Расход воздуха (низк./сред./выс./max), м³/ч		330/370/ 420/480	350/400/ 450/520	440/500/ 560/650	660/750/ 850/980	830/930/ 1050/1200	870/980/ 1100/1260	
Осушение, л/ч		0,8	1,0	1,3	1,8	2,2	2,6	
Уровень звукового давления, дБ(А)		33/29/27/22	33/30/27/22	33/29/27/23	38/35/32/29	40/37/34/30	48/44/40/38	
Диаметр дренажной трубы, мм		16	16	16	16	16	16	
Размеры (В x Ш x Г), мм	Без упаковки	285×700×188	285×700×188	300×800×197	300×850×198	315×970×235	330×1100×235	
	В упаковке	355×770×272	355×770×272	370×870×282	355×885×255	385×1047×317	400×1180×317	
Вес, кг	Без упаковки	8	8	10	10,5	15	16	
	В упаковке	9,65	10,15	11,8	12,4	17,3	19	
Наружный блок		SAU07L1-A	SAU09L1-A	SAU12L1-A	SAU18L1-A	SAU24L1-A	SAU30L1-A	
Расход воздуха, м³/ч		1040	1430	1430	2340	2600	2600	
Уровень звукового давления, дБ(А)		48	50	52	54	55	58	
Гарантированный диапазон рабочих температур наружного воздуха, °С	Охлаждение	+10 ~ +43						
	Обогрев	-7 ~ +24 (-25 ~ +24 для моделей, доработанных низкотемпературным комплектом)						
Заводская заправка хладагента R410a (до 5 м), г		500	640	660	1150	1500	2550	
Дополнительная заправка хладагента, г/м		20	20	20	30	30	30	
Размеры (В x Ш x Г), мм	Без упаковки	420×710×255	495×710×240	495×710×240	545×840×290	685×835×305	685×835×305	
	В упаковке	478×770×338	570×780×345	570×780×345	620×920×400	725×945×435	760×935×415	
Вес, кг	Без упаковки	21,5	25	25	38	44	54	
	В упаковке	24	27,65	27,9	41,7	48,2	59	

Модель	Силовой кабель	Автомат защиты	Кабель межблочный
SAS07L1-A SAS09L1-A SAS12L1-A	3 × 1,5 мм²	16 А	5 × 1,5 мм²
SAS18L1-A		20 А	
SAS24L1-A SAS30L1-A	3 × 2,5 мм²	25 А	8 × 2,5 мм²
		32 А	



Energolux

Серия

BASEL



СПЛИТ-СИСТЕМА НАСТЕННОГО ТИПА

Там, где от кондиционера требуется, в первую очередь, охлажденный и чистый воздух, прекрасно подойдет серия Basel. В комплекте поставляются антибактериальный и угольный фильтры, совместная работа которых обеспечивает тонкую очистку воздуха. При работе кондиционера в сверхтихом режиме уровень шума, создаваемого внутренним блоком, не превышает 22 дБ(А).

На встроенном интеллектуальном дисплее отображается комнатная температура и режим работы кондиционера.



Функции «I Feel» и «I Favor» помогут создать в помещении комфортные условия и запомнить выбранные настройки. Турбо режим применяется для быстрого достижения заданной температуры. Активация функции «Комфортный сон» снижает скорость вращения вентилятора в наружном блоке до минимума, плавно повышая или понижая температуру, принимая во внимание «зону комфорта». При этом кондиционер работает бесшумно, не нарушая Ваш сон.

Кондиционеры этой серии могут быть адаптированы для работы в режиме охлаждения при низких уличных температурах. Специальный низкотемпературный комплект гарантирует эффективную работу даже при температуре -25°C .

BASEL

200 000\$



















ЗАСТРАХОВАНО

R410a

ФРЕОН

3
ГОДА

ГАРАНТИЯ

-  Самоочистка внутреннего блока
-  Антибактериальный фильтр
-  Угольный фильтр
-  Автоматическое качание жалюзи
-  Мягкое осушение
-  Турборежим
-  Бесшумная работа
-  Комфортный сон
-  Горячий запуск
-  24-часовой таймер
-  Интеллектуальный дисплей
-  Режим IFEEL
-  Блокировка кнопок пульта
-  Энергонезависимая память
-  Автоматический выбор режима
-  Автоматическая разморозка
-  Самодиагностика
-  Низкотемпературный комплект (опция)

ВНУТРЕННИЕ БЛОКИ

Модель	A, мм	B, мм	C, мм
SAS07B1-A	700	285	188
SAS09B1-A	700	285	188
SAS12B1-A	800	300	198
SAS18B1-A	850	300	198
SAS24B1-A	970	315	235
SAS30B1-A	1100	330	235

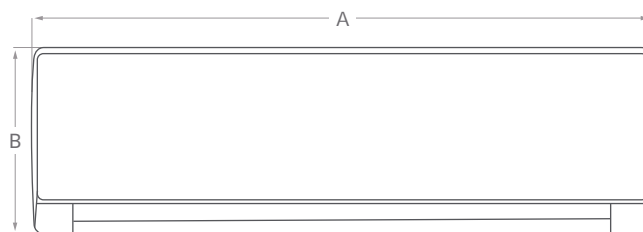
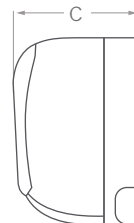

НАРУЖНЫЕ БЛОКИ

Модель	A, мм	B, мм	C, мм	D, мм	H, мм	I, мм
SAU07B1-A	710	660	255	275	420	430
SAU09B1-A	710	660	240	265	495	500
SAU12B1-A	710	660	240	265	495	500
SAU18B1-A	840	790	290	310	545	540
SAU24B1-A	835	800	305	325	685	535
SAU30B1-A	835	800	305	325	685	535

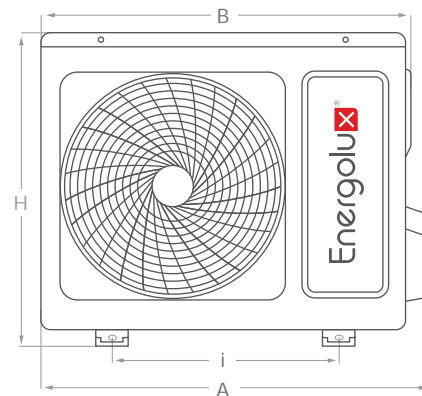
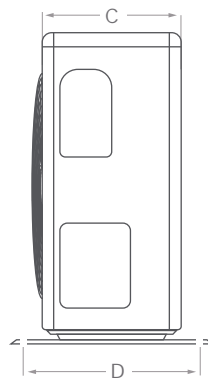

SAS07B1-A, SAS09B1-A, SAS12B1-A,
SAS18B1-A, SAS24B1-A

1 фаза
220-230 В,
50 Гц



SAS30B1-A

1 фаза
220-230 В,
50 Гц



Модель		SAS07B1-A	SAS09B1-A	SAS12B1-A	SAS18B1-A	SAS24B1-A	SAS30B1-A
Производительность, кВт	Охлаждение	2,1	2,7	3,55	5,3	7,0	7,9
	Обогрев	2,2	2,8	3,65	5,45	7,2	7,8
Потребляемая мощность, кВт	Охлаждение	0,65	0,84	1,11	1,66	2,33	2,6
	Обогрев	0,61	0,78	1,01	1,51	2,11	2,28
Энергоэффективность, кВт/кВт	Охлаждение	EER / Класс 3,21 / A	3,21 / A	3,21 / A	3,21 / A	3,01 / B	3,03 / B
	Обогрев	COP / Класс 3,61 / A	3,61 / A	3,61 / A	3,61 / A	3,41 / B	3,42 / B
Рабочий ток, А	Охлаждение	2,82	3,66	4,8	7,2	10,1	12,0
	Обогрев	2,65	3,37	4,39	6,56	9,75	11,0
Электропитание		1 фаза, 230 В, 50 Гц					
Сторона подключения		Внутренний блок					Наружный
Максимальная длина фреонпровода, м		15	15	15	25	25	25
Максимальный перепад высот, м		5	5	5	7	10	10
Диаметр жидкостной трубы, мм (дюймы)		6,35 (1/4)	6,35 (1/4)	6,35 (1/4)	6,35 (1/4)	6,35 (1/4)	6,35 (1/4)
Диаметр газовой трубы, мм (дюймы)		9,52 (3/8)	9,52 (3/8)	9,52 (3/8)	12,7 (1/2)	15,88 (5/8)	15,88 (5/8)
Внутренний блок		SAS07B1-A	SAS09B1-A	SAS12B1-A	SAS18B1-A	SAS24B1-A	SAS30B1-A
Расход воздуха (низк./сред./выс./max), м³/ч		330/370/420/480	350/400/450/520	440/500/560/650	660/750/850/980	830/930/1050/1200	870/980/1100/1260
Осушение, л/ч		0,8	1,0	1,3	1,8	2,2	2,6
Уровень звукового давления, дБ(А)		33/29/27/22	33/30/27/22	33/29/27/23	38/35/32/29	40/37/34/30	48/44/40/38
Диаметр дренажной трубы, мм		16	16	16	16	16	16
Размеры (В x Ш x Г), мм	Без упаковки	285×700×188	285×700×188	300×800×197	300×850×198	315×970×235	330×1100×235
	В упаковке	355×770×272	355×770×272	370×870×282	355×885×255	385×1047×317	400×1180×317
Вес, кг	Без упаковки	8	8	10	10,5	15	16
	В упаковке	9,65	10,15	11,8	12,4	17,3	19
Наружный блок		SAU07B1-A	SAU09B1-A	SAU12B1-A	SAU18B1-A	SAU24B1-A	SAU30B1-A
Расход воздуха, м³/ч		1040	1430	1430	2340	2600	2600
Уровень звукового давления, дБ(А)		48	50	52	54	55	58
Гарантированный диапазон рабочих температур наружного воздуха, °С	Охлаждение	+10 ~ +43					
	Обогрев	-7 ~ +24 (-25 ~ +24 для моделей, доработанных низкотемпературным комплектом)					
Заводская заправка хладагента R410a (до 5 м), г		500	640	660	1150	1500	2550
Дополнительная заправка хладагента, г/м		20	20	20	30	30	30
Размеры (В x Ш x Г), мм	Без упаковки	420×710×255	495×710×240	495×710×240	545×840×290	685×835×305	685×835×305
	В упаковке	478×770×338	570×780×345	570×780×345	620×920×400	725×945×435	760×935×415
Вес, кг	Без упаковки	21,5	25	25	38	44	54
	В упаковке	24	27,65	27,9	41,7	48,2	59

Модель	Силовой кабель	Автомат защиты	Кабель межблочный
SAS07B1-A	3 × 1,5 мм²	16 А	5 × 1,5 мм²
SAS09B1-A			
SAS12B1-A			
SAS18B1-A	3 × 2,5 мм²	20 А	8 × 2,5 мм²
SAS24B1-A		25 А	
SAS30B1-A		32 А	



Energolux

CASSETTE



СПЛИТ-СИСТЕМЫ КАССЕТНОГО ТИПА

Сплит-системы кассетного четырехпоточного типа обеспечивают объемное воздуховыделение, гарантирующее равномерное охлаждение или обогрев во всем помещении. Внутренние блоки имеют компактные размеры, низкий уровень шума, встроенный дренажный насос (высота подъема 800 мм) и укомплектованы воздушными фильтрами тонкой очистки. Кассетные кондиционеры идеальны для установки в помещениях сложной конфигурации или большой площади, например, в офисах, торговых залах и ресторанах.



В инверторных моделях, благодаря плавному управлению компрессором, пользователь получает максимально эффективное решение с минимальным энергопотреблением и максимальным уровнем комфорта.

CASSETTE

200 000\$

ЗАСТРАХОВАНО

R410a

ФРЕОН



















3

ГОДА

ГАРАНТИЯ

Wi-Fi

ОПЦИЯ

-  Инфракрасный пульт (в комплекте)
-  Проводной пульт (опция)
-  Режим энергосбережения
-  Самоочистка внутреннего блока
-  Объемное воздухо-распределение
-  Подключение воздуховодов
-  Турборежим
-  Тихий режим
-  Горячий запуск
-  24-часовой таймер
-  Режим IFEEL
-  Энергонезависимая память
-  Автоматический выбор режима
-  Автоматическая разморозка
-  Работа в режиме охлаждения до -20 °C
-  Работа в режиме обогрева до -15 °C
-  Дренажный насос
-  Самодиагностика
-  Низкотемпературный комплект

SAC12C1-A. SAC18C1-A

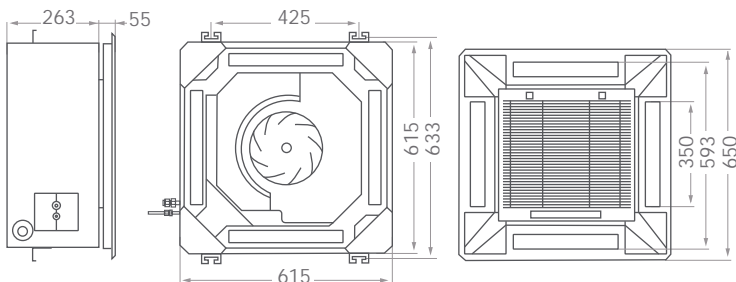

SAC24C1-A

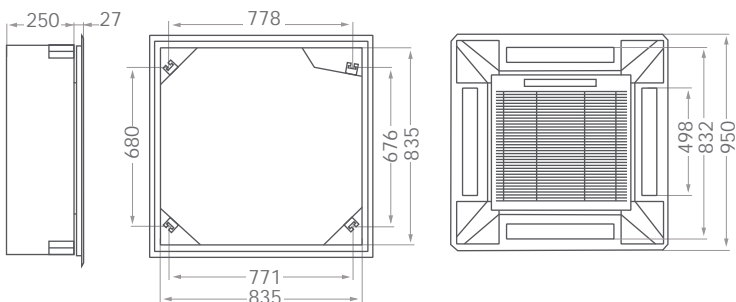

SAC36C1-A. SAC48C1-A. SAC60C1-A

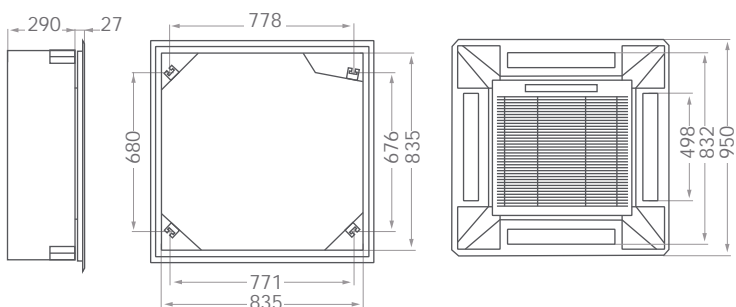

ДОПОЛНИТЕЛЬНЫЕ ВОЗМОЖНОСТИ

Проводные пульты		Wi-Fi модуль
		
SWC06A1	SWC02A1	SIW01A1

SAC12C1-A, SAC18C1-A

1 фаза
220-230 В,
50 Гц

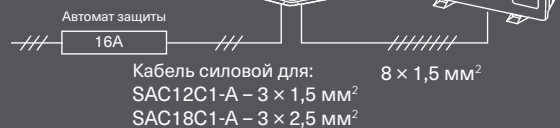

SAC24C1-A

1 фаза
220-230 В,
50 Гц



Модель		SAC12C1-A	SAC18C1-A	SAC24C1-A	SAC36C1-A	SAC48C1-A	SAC60C1-A
Производительность, кВт	Охлаждение	3,6	5,3	7,2	10,6	14,0	17,6
	Обогрев	3,9	5,8	8,08	11,7	15,5	18,5
Потребляемая мощность, кВт	Охлаждение	1,19	1,76	2,39	3,77	4,87	5,71
	Обогрев	1,2	1,8	2,5	3,5	5,13	6,0
Энергоэффективность, кВт/кВт	Охлаждение	EER/Класс 3,03 / B	3,01 / B	3,01 / B	2,81 / C	2,87 / C	3,08 / B
	Обогрев	COP/Класс 3,25 / C	3,22 / C	3,23 / C	3,34 / C	3,02 / D	3,08 / D
Рабочий ток, А	Охлаждение	5,49	8,08	11,06	6,76	8,88	10,42
	Обогрев	5,63	8,27	11,59	6,28	9,33	10,88
Электропитание		1 фаза, 230 В, 50 Гц			3 фазы и нейтраль, 400 В, 50 Гц		
Сторона подключения		Внутренний блок			Наружный блок		
Максимальная длина фреонпровода, м		15	20	30	50	50	50
Максимальный перепад высот, м		10	15	15	30	30	30
Диаметр жидкостной трубы, мм (дюймы)		6,35 (1/4)	6,35 (1/4)	9,52 (3/8)	9,52 (3/8)	9,52 (3/8)	9,52 (3/8)
Диаметр газовой трубы, мм (дюймы)		12,7 (1/2)	12,7 (1/2)	15,88 (5/8)	15,88 (5/8)	19,05 (3/4)	19,05 (3/4)
Внутренний блок		SAC12C1-A	SAC18C1-A	SAC24C1-A	SAC36C1-A	SAC48C1-A	SAC60C1-A
Расход воздуха (макс./средний/мин.), м³/ч		620/496/434	900/720/630	1300/1040/910	1500/1200/1050	1800/1440/1260	1800/1440/1260
Уровень звукового давления, дБ(А)		41/38/32	41/38/32	45/42/36	48/45/39	50/47/41	50/47/41
Диаметр дренажной трубы, мм		20	20	20	20	20	20
Размеры (В x Ш x Г), мм	Без упаковки	263×615×615	263×615×615	250×835×835	250×835×835	290×835×835	290×835×835
	В упаковке	330×700×700	330×700×700	310×910×910	310×910×910	350×910×910	350×910×910
Вес, кг	Без упаковки	17,5	18	24	24	26,5	26,5
	В упаковке	21,5	22	27,5	27,5	30,5	30,5
Декоративная панель		SCP13A1	SCP13A1	SCP12A1	SCP12A1	SCP12A1	SCP12A1
Размеры (В x Ш x Г), мм	Без упаковки	55×650×650	55×650×650	55×950×950	55×950×950	55×950×950	55×950×950
	В упаковке	80×710×710	80×710×710	100×1000×1000	100×1000×1000	100×1000×1000	100×1000×1000
Вес, кг	Без упаковки	3	3	5	5	5	5
	В упаковке	5	5	7	7	7	7
Наружный блок		SAU12U1-A	SAU18U1-A	SAU24U1-A	SAU36U1-A	SAU48U1-A	SAU60U1-A
Расход воздуха, м³/ч		2500	2500	2750	3190	6400	6400
Уровень звукового давления, дБ(А)		53	55	56	62	60	60
Гарантированный диапазон рабочих температур наружного воздуха, °С	Охлаждение	-15 ~ +48			-20 ~ +48		
	Обогрев	-15 ~ +24					
Заводская заправка хладагента R410a (до 5 м), г		800	1250	1400	2150	2750	2900
Дополнительная заправка хладагента, г/м		20	20	50	70	70	70
Размеры (В x Ш x Г), мм	Без упаковки	550×790×300	550×790×300	660×820×300	850×900×330	1360×940×370	1360×940×370
	В упаковке	630×920×400	630×920×400	740×940×430	970×1010×400	1470×1080×450	1470×1080×450
Вес, кг	Без упаковки	34	38	50	71	101	102
	В упаковке	37	41	54	81	112	113

SAC36C1-A, SAC48C1-A,
SAC60C1-A3 фазы
380-400 В,
50 Гц

Energolux

DUCT



СПЛИТ-СИСТЕМЫ КАНАЛЬНОГО ТИПА

Средненапорные сплит-системы канального типа сочетают в себе компактные размеры и большую производительность. Они укомплектованы воздушными фильтрами тонкой очистки. Широкие возможности по регулировке давления вентилятора от 50 до 80 Па позволяют подключать воздуховоды большой протяженности. Такие канальные кондиционеры прекрасно подходят для кондиционирования больших и сложных помещений различного назначения.



В инверторных моделях, благодаря плавному управлению компрессором, пользователь получает максимально эффективное решение с минимальным энергопотреблением и максимальным уровнем комфорта.

DUCT

200 000\$

ЗАСТРАХОВАНО

R410a

ФРЕОН

















3

ГОДА

ГАРАНТИЯ

Wi-Fi

ОПЦИЯ

-  Проводной пульт (в комплекте)
-  Инфракрасный пульт (опция)
-  Моющийся фильтр
-  Индикатор загрязнения фильтра
-  Подключение воздуховодов
-  Бесшумная работа
-  Комфортный сон
-  Горячий запуск
-  24-часовой таймер
-  Блокировка кнопок пульта
-  Энергонезависимая память
-  Автоматический выбор режима
-  Автоматическая разморозка
-  Работа в режиме охлаждения до -20 °C
-  Работа в режиме обогрева до -15 °C
-  Самодиагностика
-  Низкотемпературный комплект

SAD18D1-A, SAD24D1-A, SAD36D1-A

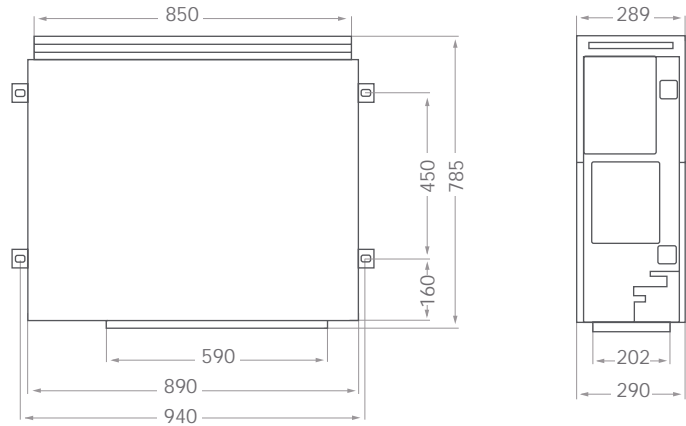

SAD48D1-A, SAD60D1-A

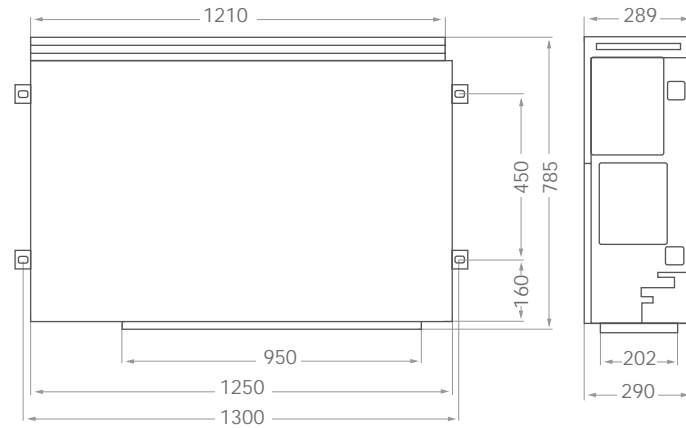

ДОПОЛНИТЕЛЬНЫЕ ВОЗМОЖНОСТИ

Проводной пульт	ИК-пульт	Wi-Fi модуль
		
SWC06A1	SIC01A1	SIW01A1

SAD18D1-A

1 фаза
220-230 В,
50 Гц



SAD24D1-A

1 фаза
220-230 В,
50 Гц



Модель		SAD18D1-A	SAD24D1-A	SAD36D1-A	SAD48D1-A	SAD60D1-A	
Производительность, кВт	Охлаждение	5,3	7,2	10,6	14	17,6	
	Обогрев	5,8	8,1	11,7	15,5	18,5	
Потребляемая мощность, кВт	Охлаждение	1,73	2,24	3,73	4,87	5,71	
	Обогрев	1,79	2,35	3,50	5,13	6,00	
Энергоэффективность, кВт/кВт	Охлаждение	EER / Класс	3,06 / B	3,21 / A	2,84 / C	2,87 / C	3,08 / B
	Обогрев	COP / Класс	3,24 / C	3,45 / B	3,34 / C	3,02 / D	3,08 / D
Рабочий ток, А	Охлаждение	7,95	10,37	6,69	8,88	10,42	
	Обогрев	8,22	10,89	6,28	9,33	10,88	
Электропитание	1 фаза, 230 В, 50 Гц			3 фазы и нейтраль, 400 В, 50 Гц			
Сторона подключения	Внутренний		Наружный блок				
Максимальная длина фреонапровода, м	20		30	50	50	50	
Максимальный перепад высот, м	15		15	30	30	30	
Диаметр жидкостной трубы, мм (дюймы)	6,35 (1/4)		9,52 (3/8)	9,52 (3/8)	9,52 (3/8)	9,52 (3/8)	
Диаметр газовой трубы, мм (дюймы)	12,7 (1/2)		15,88 (5/8)	15,88 (5/8)	19,05 (3/4)	19,05 (3/4)	
Внутренний блок		SAD18D1-A	SAD24D1-A	SAD36D1-A	SAD48D1-A	SAD60D1-A	
Расход воздуха (макс./средний/мин.), м³/ч		1000/800/700	1400/1120/980	2000/1600/1400	2400/2000/1600	2800/2240/1960	
Статическое давление вентилятора, Па		от 50 до 80 Па					
Уровень звукового давления, дБ(А)		44/41/35	47/44/38	50/47/41	53/50/44	53/50/44	
Диаметр дренажной трубы, мм		20					
Размеры (В x Ш x Г), мм	Без упаковки	290×890×785	290×890×785	290×890×785	290×1250×785	290×1250×785	
	В упаковке	360×1100×870	360×1100×870	360×1100×870	360×1460×870	360×1460×870	
Вес, кг	Без упаковки	34	36	36	52	52	
	В упаковке	40	42	42	59	59	
Наружный блок		SAU18U1-A	SAU24U1-A	SAU36U1-A	SAU48U1-A	SAU60U1-A	
Расход воздуха, м³/ч		2500	2750	3190	6400	6400	
Уровень звукового давления, дБ(А)		55	56	62	60	60	
Гарантированный диапазон рабочих температур наружного воздуха, °С	Охлаждение	-15 ~ +48			-20 ~ +48		
	Обогрев	-15 ~ +24					
Заводская заправка хладагента R410a (до 5 м), г		1250	1400	2150	2750	2900	
Дополнительная заправка хладагента, г/м		20	50	70	70	70	
Размеры (В x Ш x Г), мм	Без упаковки	550×790×300	660×820×300	850×900×330	1360×940×370	1360×940×370	
	В упаковке	630×920×400	740×940×430	970×1010×400	1470×1080×450	1470×1080×450	
Вес, кг	Без упаковки	38	50	71	101	102	
	В упаковке	41	54	81	112	113	

SAD36D1-A, SAD48D1-A,
SAD60D1-A3 фазы
380-400 В,
50 Гц

Energolux

FLOOR-CEILING

СПЛИТ-СИСТЕМЫ НАПОЛЬНО-ПОТОЛОЧНОГО ТИПА

Сплит-системы напольно-потолочного типа сочетают в себе компактные размеры и большую производительность. Внутренние блоки имеют низкий уровень шума и укомплектованы воздушными фильтрами тонкой очистки. Такие блоки оптимальны для использования в помещениях без подшивных потолков и с высокой насыщенностью рабочих мест, таких как магазины и офисы, а также в холлах гостиниц, ресторанах и конференц-залах.



В инверторных моделях, благодаря плавному управлению компрессором, пользователь получает максимально эффективное решение с минимальным энергопотреблением и максимальным уровнем комфорта.

FLOOR-CEILING

200 000\$

ЗАСТРАХОВАНО

R410a

ФРЕОН

3

ГОДА

ГАРАНТИЯ

Wi-Fi

ОПЦИЯ



Инфракрасный пульт (в комплекте)



Проводной пульт (опция)



Режим энергосбережения



Самоочистка внутреннего блока



Объемное воздухо-распределение



Турборежим



Тихий режим



Комфортный сон



Горячий запуск



24-часовой таймер



Режим IFEEL



Энергонезависимая память



Автоматический выбор режима



Автоматическая разморозка



Работа в режиме охлаждения до -20°C



Работа в режиме обогрева до -15°C



Самодиагностика



Низкотемпературный комплект

SACF18D1-A

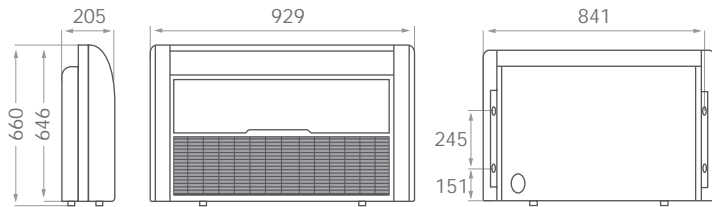

SACF24D1-A

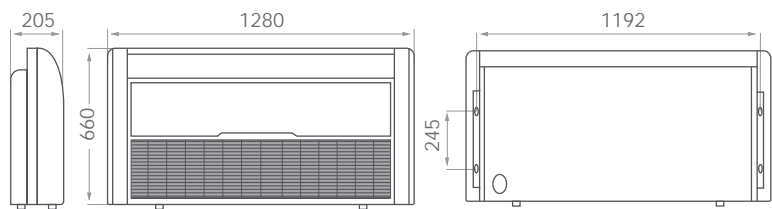

SACF36D1-A, SACF48D1-A, SACF60D1-A

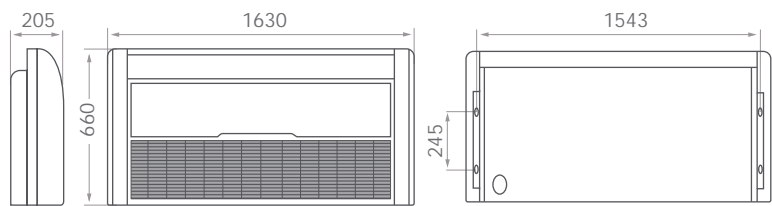

ДОПОЛНИТЕЛЬНЫЕ ВОЗМОЖНОСТИ

Проводные пульты



SWC06A1



SWC02A1

Wi-Fi модуль



SIW01A1

SACF18D1-A

1 фаза
220-230 В,
50 Гц



SACF24D1-A

1 фаза
220-230 В,
50 Гц



Модель		SACF18D1-A	SACF24D1-A	SACF36D1-A	SACF48D1-A	SACF60D1-A
Производительность, кВт	Охлаждение	5,3	7,2	10,6	14	17,6
	Обогрев	5,8	8,1	11,7	15,5	18,5
Потребляемая мощность, кВт	Охлаждение	1,72	2,18	3,77	4,87	5,71
	Обогрев	1,77	2,50	3,50	5,13	5,97
Энергоэффективность, кВт/кВт	Охлаждение	EER / Класс 3,08 / B	3,31 / A	2,81 / C	2,87 / C	3,08 / B
	Обогрев	COP / Класс 3,28 / C	3,24 / C	3,34 / C	3,02 / D	3,1 / D
Рабочий ток, А	Охлаждение	7,9	10,09	6,76	8,88	10,42
	Обогрев	8,13	11,59	6,28	9,33	10,83
Электропитание		1 фаза, 230 В, 50 Гц		3 фазы и нейтраль, 400 В, 50 Гц		
Сторона подключения		Внутренний		Наружный блок		
Максимальная длина фреонапровода, м		20	30	50	50	50
Максимальный перепад высот, м		15	15	30	30	30
Диаметр жидкостной трубы, мм (дюймы)		6,35 (1/4)	9,52 (3/8)	9,52 (3/8)	9,52 (3/8)	9,52 (3/8)
Диаметр газовой трубы, мм (дюймы)		12,7 (1/2)	15,88 (5/8)	15,88 (5/8)	19,05 (3/4)	19,05 (3/4)
Внутренний блок		SACF18D1-A	SACF24D1-A	SACF36D1-A	SACF48D1-A	SACF60D1-A
Расход воздуха (макс./средний/мин.), м³/ч		850/680/595	1200/960/840	1500/1200/1050	1800/1440/1260	1800/1440/1260
Уровень звукового давления, дБ(А)		43/40/34	46/43/38	50/47/41	51/48/42	51/48/42
Диаметр дренажной трубы, мм		20	20	20	20	20
Размеры (В x Ш x Г), мм	Без упаковки	205×930×660	205×1280×660	205×1280×660	205×1631×660	205×1631×660
	В упаковке	290×1010×720	290×1360×720	290×1360×720	290×1710×720	290×1710×720
Вес, кг	Без упаковки	25	32	33	44	44
	В упаковке	28	37	40	52	52
Наружный блок		SAU18U1-A	SAU24U1-A	SAU36U1-A	SAU48U1-A	SAU60U1-A
Расход воздуха, м³/ч		2500	2750	3190	6400	6400
Уровень звукового давления, дБ(А)		55	56	62	60	60
Гарантированный диапазон рабочих температур наружного воздуха, °С	Охлаждение	-15 ~ +48		-20 ~ +48		
	Обогрев	-15 ~ +24				
Заводская заправка хладагента R410a (до 5 м), г		1250	1400	2150	2750	2900
Дополнительная заправка хладагента, г/м		20	50	70	70	70
Размеры (В x Ш x Г), мм	Без упаковки	550×790×300	660×820×300	850×900×330	1360×940×370	1360×940×370
	В упаковке	630×920×400	740×940×430	970×1010×400	1470×1080×450	1470×1080×450
Вес, кг	Без упаковки	38	50	71	101	102
	В упаковке	41	54	81	112	113

SACF36D1-A, SACF48D1-A
SACF60D1-A

3 фазы
380-400 В,
50 Гц



Energolux



CABINET

СПЛИТ-СИСТЕМЫ КОЛОННОГО ТИПА

Сплит-система колонного типа сочетают в себе компактные размеры и большую производительность. Учитывая особенности эксплуатации в северных странах, Energolux устанавливает в эти модели электрические ТЭНы.



Такие блоки оптимальны для помещений большой площади, предполагающих значительное скопление людей: залов торжеств, кафе и ресторанов, холлов различных учреждений. При невозможности осуществить монтаж кондиционеров другого типа, ввиду особенностей помещения (отсутствие запотолочного пространства, свободных подоконных ниш), колонные кондиционеры являются идеальным решением. Управление кондиционером осуществляется с инфракрасного пульта управления, поставляемого в комплекте или с панели управления.

CABINET

200 000\$

ЗАСТРАХОВАНО

R410a

ФРЕОН

3

ГОДА
ГАРАНТИЯ

 Инфракрасный пульт (в комплекте)

 Режим энергосбережения

 Самоочистка внутреннего блока

 Мягкое осушение

 Турборежим

 Тихий режим

 Комфортный сон

 Горячий запуск

 24-часовой таймер

 Режим IFEEL

 Энергонезависимая память

 Автоматический выбор режима

 Автоматическая разморозка

 Встроенный электрический нагреватель

 Самодиагностика

 Низкотемпературный комплект (опция)

ВНУТРЕННИЕ БЛОКИ

Модель	A, мм	B, мм	C, мм
SAP24P1-A	500	1780	300
SAP48P1-A	560	1910	360
SAP60P1-A	560	1910	360

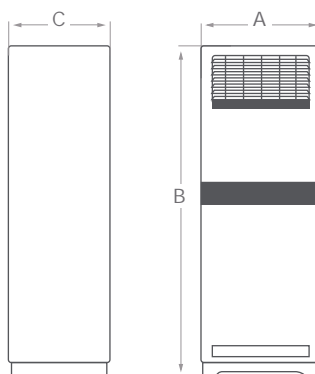

НАРУЖНЫЕ БЛОКИ

Модель	A, мм	B, мм	C, мм	D, мм	H, мм	I, мм
SAU24P1-A	849	823	320	326	689	540
SAU48P1-A	1025	969	341	376	1261	584
SAU60P1-A	1025	969	341	376	1261	584

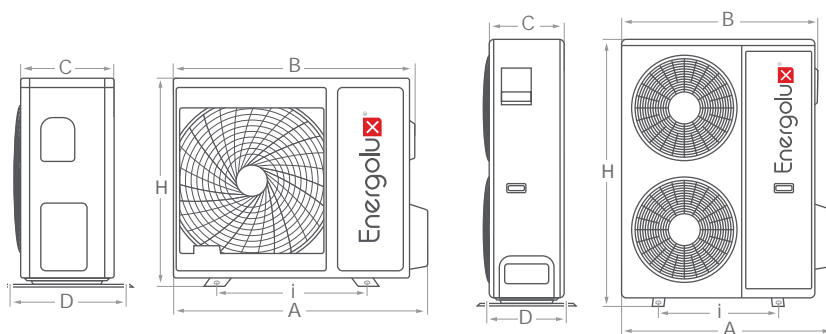

SAP24P1-A

1 фаза
220-230 В,
50 Гц



1 фаза
220-230 В,
50 Гц

Модель		SAP24P1-A	SAP48P1-A	SAP60P1-A
Производительность, кВт	Охлаждение	7,2	14,0	17,0
	Обогрев	7,4 + 3,0	14,4 + 3,0	17,6 + 3,0
Потребляемая мощность, кВт	Охлаждение	2,35	5,1	5,74
	Обогрев	2,22 + 3,0	5,2 + 3,0	6,18 + 3,0
Энергоэффективность, кВт/кВт	Охлаждение	EER / Класс	3,06 / B	2,75 / D
	Обогрев	COP / Класс	3,33 / C	2,76 / E
Рабочий ток, А	Охлаждение	10,21	10,60	15,4
	Обогрев	9,78 + 8,6	10,9 + 7,9	15,3 + 7,9
Электропитание		1 фаза, 230 В, 50 Гц	3 фазы и нейтраль, 400 В, 50 Гц	
Сторона подключения		Наружный + внутренний блок		
Максимальная длина фреонапровода, м		15	25	25
Максимальный перепад высот, м		10	15	15
Диаметр жидкостной трубы, мм (дюймы)		9,52 (3/8)	9,52 (3/8)	9,52 (3/8)
Диаметр газовой трубы, мм (дюймы)		15,88 (5/8)	19,05 (3/4)	19,05 (3/4)
Внутренний блок		SAP24P1-A	SAP48P1-A	SAP60P1-A
Расход воздуха, м³/ч		1050	2100	2100
Уровень звукового давления, дБ(А)		39	52	52
Диаметр дренажной трубы, мм		18	18	18
Размеры (В x Ш x Г), мм	Без упаковки	1780×500×300	1910×560×360	1910×560×360
	В упаковке	1890×690×450	2020×680×510	2020×680×510
Вес, кг	Без упаковки	35	55	55
	В упаковке	41	71	71
Наружный блок		SAU24P1-A	SAU48P1-A	SAU60P1-A
Расход воздуха, м³/ч		2700	5800	5800
Уровень звукового давления, дБ(А)		53	62	62
Гарантированный диапазон рабочих температур наружного воздуха, °С	Охлаждение	+10 ~ +43		
	Обогрев	-7 ~ +24 (-25 ~ +24 для моделей, доработанных низкотемпературным комплектом)		
Заводская заправка хладагента R410a (до 5 м), г		1780	3500	3500
Дополнительная заправка хладагента, г/м		40	60	60
Размеры (В x Ш x Г), мм	Без упаковки	690×800×300	1255×945×340	1255×945×340
	В упаковке	750×940×420	1300×1085×430	1300×1085×430
Вес, кг	Без упаковки	48	105	106
	В упаковке	52	118	118

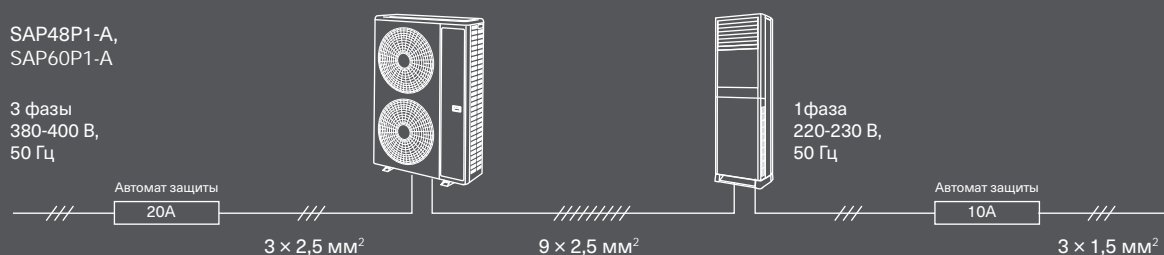
SAP48P1-A,
SAP60P1-A3 фазы
380-400 В,
50 Гц

Energolux 



SMART MULTI





НАРУЖНЫЕ БЛОКИ

Внешний вид	Модель	Номинальная производительность, кВт		Суммарная холодопроизводительность внутренних блоков, кВт		Количество подключаемых внутренних блоков
		Охлаждение	Обогрев	Минимум	Максимум	
	SAM18M1-AI/2	5,0	5,5	2,05	7,2	2
	SAM24M1-AI/3	7,05	7,75	2,05	9,2	3
	SAM27M1-AI/3	7,52	7,95	2,05	10,0	3
	SAM36M1-AI/4	10,0	11,0	2,05	13,6	4
	SAM42M1-AI/5	12,0	13,0	2,05	16,4	5

Инверторные мультисплит-системы свободной компоновки Smart Multi имеют широкие функциональные возможности и большой выбор подключаемых внутренних блоков.

Smart Multi – климатическая техника последнего поколения, идеально подходящая для таких объектов, как квартиры, загородные дома, гостиницы, рестораны, небольшие офисы и фитнес-центры. Smart Multi сочетает в себе прекрасные технические и потребительские характеристики: легкость проектирования, простоту монтажа и эксплуатации, высокую энергоэффективность, компактные размеры и тихую работу наружных и внутренних блоков.

ВНУТРЕННИЕ БЛОКИ

Тип	Внешний вид	Модель	Номинальная холодопроизводительность, кВт
Настенные блоки		SAS07M1-AI	2,05
		SAS09M1-AI	2,55
		SAS12M1-AI	3,6
		SAS18M1-AI	5,2
Кассетные 4-поточные блоки		SAC09M1-AI	2,8
		SAC12M1-AI	3,6
		SAC18M1-AI	5,3
Канальные блоки		SAD07M1-AI	2,2
		SAD09M1-AI	2,6
		SAD12M1-AI	3,6
		SAD18M1-AI	5,1
Универсальные блоки		SACF09M1-AI	2,8
		SACF12M1-AI	3,6
		SACF18M1-AI	5,3

Использование технологии «Smart DC Inverter» поднимает систему до одного из самых высоких в отрасли уровней энергоэффективности A++. Эффективная работа гарантирована даже при уличной температуре -15°C на обогрев и до -10°C на охлаждение.

Наружные блоки имеют холодопроизводительность от 5 до 12 кВт и возможность подключения от 2 до 5 внутренних блоков, что позволяет эффективно кондиционировать объекты площадью от 40 до 150 м².

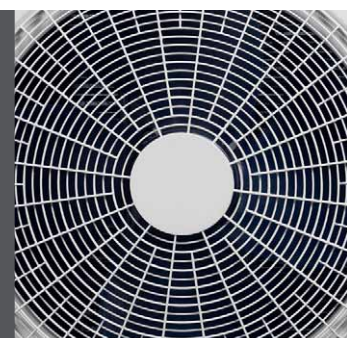

OUTDOOR

SAM18M1-AI/2, SAM24M1-AI/3, SAM27M1-AI/3

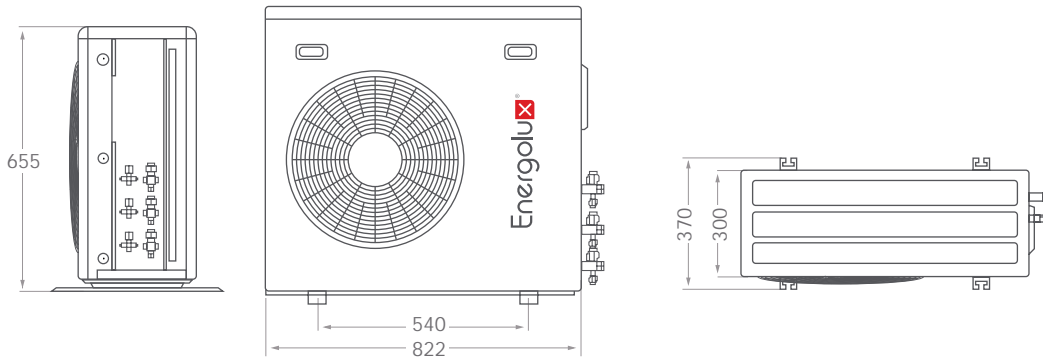

SAM36M1-AI/4, SAM42M1-AI/5

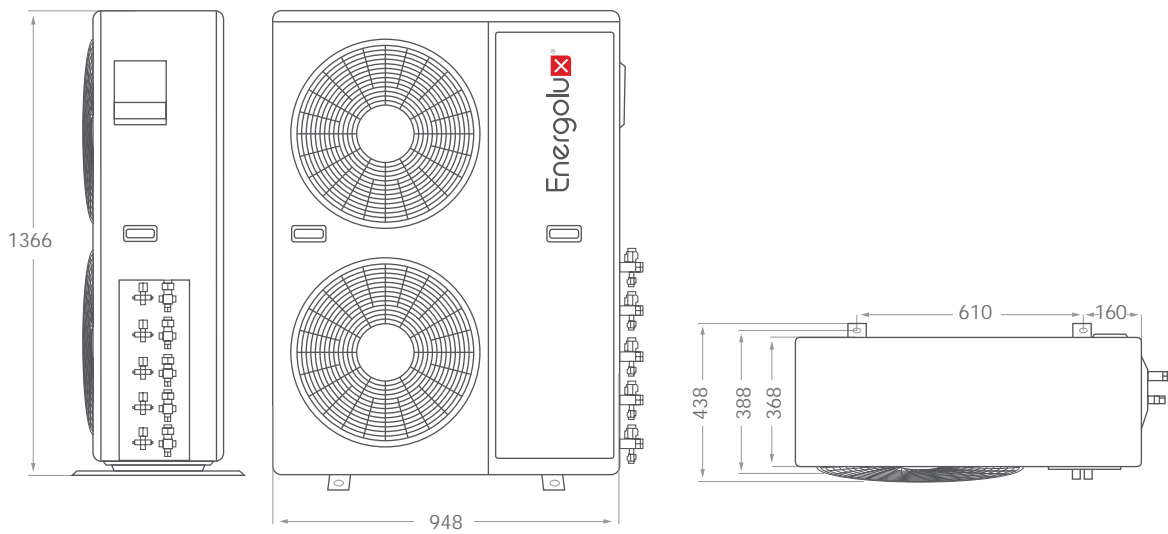

Модель наружного блока		SAM18M1-AI/2	SAM24M1-AI/3	SAM27M1-AI/3	SAM36M1-AI/4	SAM42M1-AI/5
Производительность, кВт	Охлаждение	5,0 (2,2~5,8)	7,05 (2,0~7,55)	7,52 (2,2~8,1)	10,0 (2,5~11,0)	12,0 (2,77~12,7)
	Обогрев	5,5 (2,75~6,38)	7,75 (2,2~8,25)	7,95 (2,39~8,75)	11,0 (2,67~11,2)	13,0 (2,96~12,8)
Потребляемая мощность, кВт	Охлаждение	1,54 (0,28~2,1)	2,28 (0,55~3,1)	2,35 (0,58~3,2)	3,3 (0,78~4,15)	3,5 (0,8~4,2)
	Обогрев	1,53 (0,28~2,1)	2,38 (0,51~2,75)	2,48 (0,56~2,83)	3,4 (0,7~3,75)	3,6 (0,73~3,8)
Энергоэффективность, кВт/кВт	Охлаждение	EER / Класс 3,53 / A	3,36 / A	3,48 / A	3,29 / A	3,72 / A
	Обогрев	SEER / Класс 6,22 / A++	6,15 / A++	6,14 / A++	5,93 / A+	6,03 / A+
	Охлаждение	COP / Класс 3,59 / B	3,54 / B	3,48 / B	3,52 / B	3,61 / A
	Обогрев	SCOP / Класс 4,14 / A+	4,08 / A+	4,1 / A+	4,19 / A+	4,26 / A+
Рабочий ток, А	Охлаждение	6,6	10,5	11,0	14,5	16,0
	Обогрев	6,5	10,9	11,5	15	16,5
Электропитание		1 фаза, 230 В, 50 Гц				
Расход воздуха, м³/ч		2900	3600	3600	6400	6400
Уровень звукового давления, дБ(А)		60	60	60	57	57
Гарантированный диапазон рабочих температур наружного воздуха, °С	Охлаждение	-10 ~ +52				
	Обогрев	-15 ~ +24				
Заводская заправка хладагента R410a (до 5 м), г		1300	1600	1600	3400	3400
Дополнительная заправка хладагента, г/м		20	20	20	20	20
Максимальная суммарная длина фреонпровода, м		40	60	60	80	80
Максимальная длина между наружным и внутренним блоками, м		20	20	20	20	20
Максимальный перепад высот между наружным и внутренним блоками, м		15	15	15	15	15
Максимальный перепад высот между внутренними блоками, м		10	10	10	10	10
Диаметр жидкостной трубы, мм (дюймы)		6,35 (1/4) × 2	6,35 (1/4) × 3	6,35 (1/4) × 3	6,35 (1/4) × 4	6,35 (1/4) × 5
Диаметр газовой трубы, мм (дюймы)		9,52 (3/8) × 2	9,52 (3/8) × 3	9,52 (3/8) × 3	9,52 (3/8) × 4	9,52 (3/8) × 5
Размеры (В x Ш x Г), мм	Без упаковки	655×822×302	655×822×302	655×822×302	1366×940×368	1366×940×368
	В упаковке	725×945×430	725×945×430	725×945×430	1500×1080×460	1500×1080×460
Вес, кг	Без упаковки	42	52	52	96	97
	В упаковке	45	55	55	109	110
Максимальное количество подключаемых внутренних блоков		2	3	3	4	5

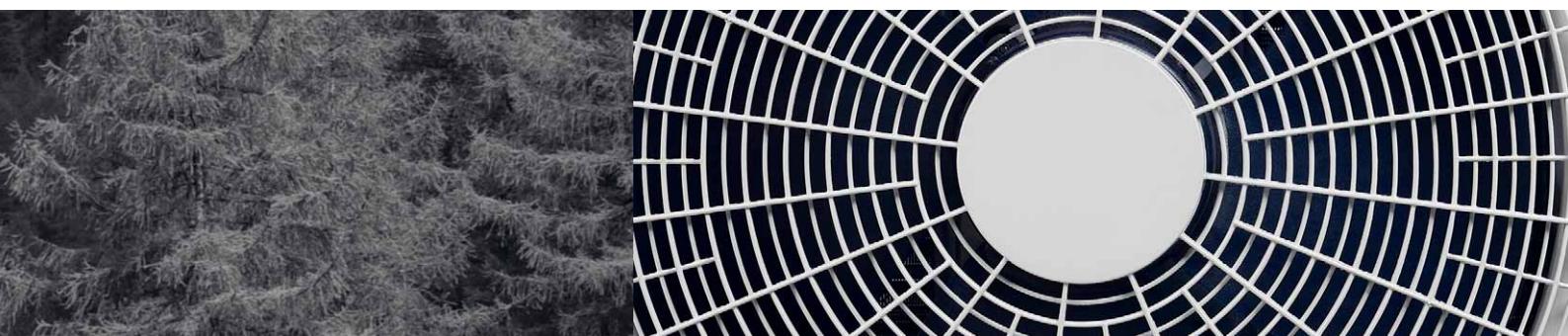

НАСТЕННЫЕ БЛОКИ



Модель внутреннего блока		SAS07M1-AI	SAS09M1-AI	SAS12M1-AI	SAS18M1-AI
Производительность, кВт	Охлаждение	2,05	2,55	3,60	5,20
	Обогрев	2,15	2,65	3,70	5,0
Потребляемая мощность, кВт		0,04	0,04	0,04	0,063
Электропитание		1 фаза, 230 В, 50 Гц			
Расход воздуха, м³/ч		570	570	570	1000
Уровень звукового давления, дБ(А)		40/38/34	40/38/34	42/40/36	45/42/35
Диаметр жидкостной трубы, мм (дюймы)		6,35 (1/4)	6,35 (1/4)	6,35 (1/4)	6,35 (1/4)
Диаметр газовой трубы, мм (дюймы)		9,52 (3/8)	9,52 (3/8)	9,52 (3/8)	12,7 (1/2)
Диаметр дренажной трубы, мм		16,5	16,5	16,5	16,5
Размеры (В x Ш x Г), мм	Без упаковки	300×800×198	300×800×198	300×800×198	315×970×235
	В упаковке	355×835×255	355×835×255	355×835×255	370×1010×290
Вес, кг	Без упаковки	10	10	10	13
	В упаковке	11,5	11,5	11,5	16



КАССЕТНЫЕ БЛОКИ

Модель внутреннего блока		SAC09M1-AI	SAC12M1-AI	SAC18M1-AI
Производительность, кВт	Охлаждение	2,8	3,6	5,0
	Обогрев	3,0	3,9	5,6
Потребляемая мощность, кВт		0,07	0,07	0,07
Электропитание		1 фаза, 230 В, 50 Гц		
Расход воздуха (макс./средний/мин.), м³/ч		700/600/530	700/600/530	700/600/530
Уровень звукового давления, дБ(А)		45/41/35	41/38/32	41/38/32
Диаметр жидкостной трубы, мм (дюймы)		6,35 (1/4)	6,35 (1/4)	6,35 (1/4)
Диаметр газовой трубы, мм (дюймы)		12,7 (1/2)	12,7 (1/2)	12,7 (1/2)
Диаметр дренажной трубы, мм		20	20	20
Размеры (В x Ш x Г), мм	Без упаковки	260×570×570	260×570×570	260×570×570
	В упаковке	290×650×650	290×635×635	290×635×635
Вес, кг	Без упаковки	18	18	18
	В упаковке	21	21	21
Декоративная панель		SCP13A1	SCP13A1	SCP13A1
Размеры (В x Ш x Г), мм	Без упаковки	55×650×650	55×650×650	55×650×650
	В упаковке	80×710×710	80×710×710	80×710×710
Вес, кг	Без упаковки	3	3	3
	В упаковке	5	5	5



КАНАЛЬНЫЕ БЛОКИ (СО ВСТРОЕННЫМ ДРЕНАЖНЫМ НАСОСОМ)

Модель внутреннего блока		SAD07M1-AI	SAD09M1-AI	SAD12M1-AI	SAD18M1-AI
Производительность, кВт	Охлаждение	2,2	2,6	3,6	5,1
	Обогрев	2,5	2,9	4,0	5,8
Потребляемая мощность, кВт		0,045	0,045	0,075	0,137
Электропитание		1 фаза, 230 В, 50 Гц			
Расход воздуха (макс./средний/мин.), м³/ч		420/336/294	420/336/294	580/464/406	860/688/602
Статическое давление вентилятора, Па		от 10 до 30 Па			
Уровень звукового давления, дБ(А)		30/26/23	30/26/23	32/28/25	38/35/32
Диаметр жидкостной трубы, мм (дюймы)		6,35 (1/4)	6,35 (1/4)	6,35 (1/4)	6,35 (1/4)
Диаметр газовой трубы, мм (дюймы)		9,52 (3/8)	9,52 (3/8)	12,7 (1/2)	12,7 (1/2)
Диаметр дренажной трубы, мм		16,5	16,5	16,5	16,5
Размеры (В x Ш x Г), мм	Без упаковки	185×840×460	185×840×460	185×840×460	185×1160×460
	В упаковке	250×1030×545	250×1030×545	250×1030×545	250×1350×545
Вес, кг	Без упаковки	16,5	16,5	17,5	21
	В упаковке	20	20	21	26



НАПОЛЬНО-ПОТОЛОЧНЫЕ БЛОКИ

Модель внутреннего блока		SACF09M1-AI	SACF12M1-AI	SACF18M1-AI
Производительность, кВт	Охлаждение	2,8	3,6	5,3
	Обогрев	3,0	3,9	5,8
Потребляемая мощность, кВт		0,08	0,08	0,08
Электропитание		1 фаза, 230 В, 50 Гц		
Расход воздуха (макс./средний/мин.), м³/ч		620/504/441	620/504/441	850/680/595
Уровень звукового давления, дБ(А)		39/36/30	39/36/30	43/40/34
Диаметр жидкостной трубы, мм (дюймы)		6,35 (1/4)	6,35 (1/4)	6,35 (1/4)
Диаметр газовой трубы, мм (дюймы)		12,7 (1/2)	12,7 (1/2)	12,7 (1/2)
Диаметр дренажной трубы, мм		20	20	20
Размеры (В x Ш x Г), мм	Без упаковки	205×929×660	205×929×660	205×929×660
	В упаковке	290×1010×720	290×1010×720	290×1010×720
Вес, кг	Без упаковки	24	24	25
	В упаковке	27	27	28

INDOOR

НАСТЕННЫЕ БЛОКИ

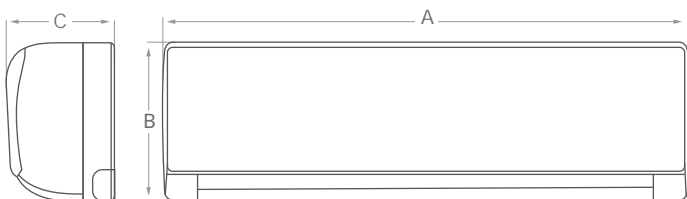

Модель	A, мм	B, мм	C, мм
SAS07M1-AI	800	300	198
SAS09M1-AI			
SAS12M1-AI			
SAS18M1-AI	970	315	235

КАССЕТНЫЕ БЛОКИ

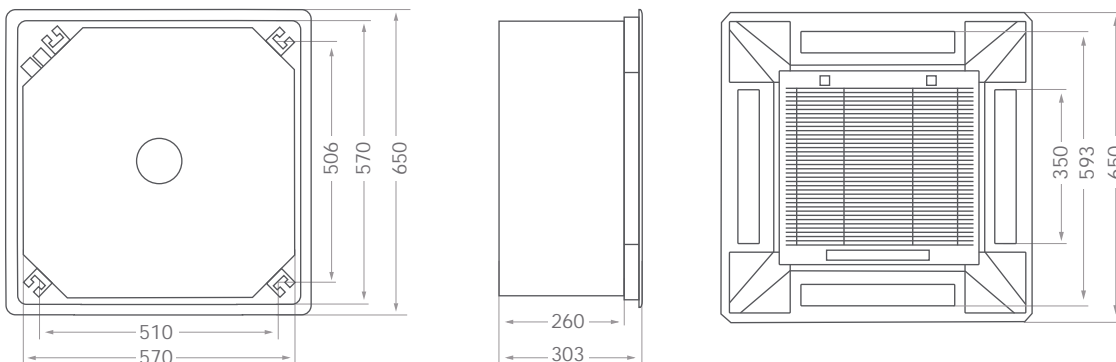

КАНАЛЬНЫЕ БЛОКИ

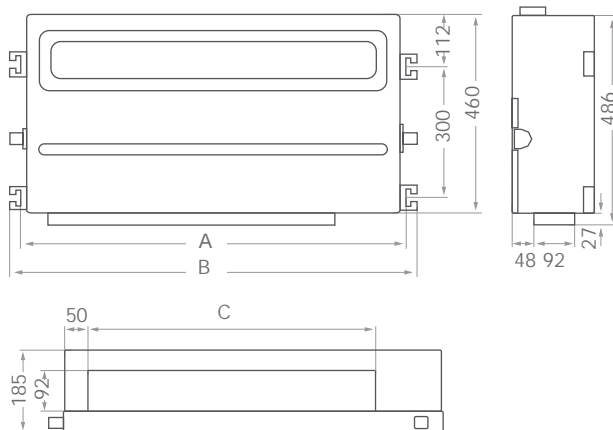

Модель	A, мм	B, мм	C, мм
SAD07M1-AI	879	919	642
SAD09M1-AI			
SAD12M1-AI			
SAD18M1-AI	1200	1240	961

НАПОЛЬНО-ПОТОЛОЧНЫЕ БЛОКИ

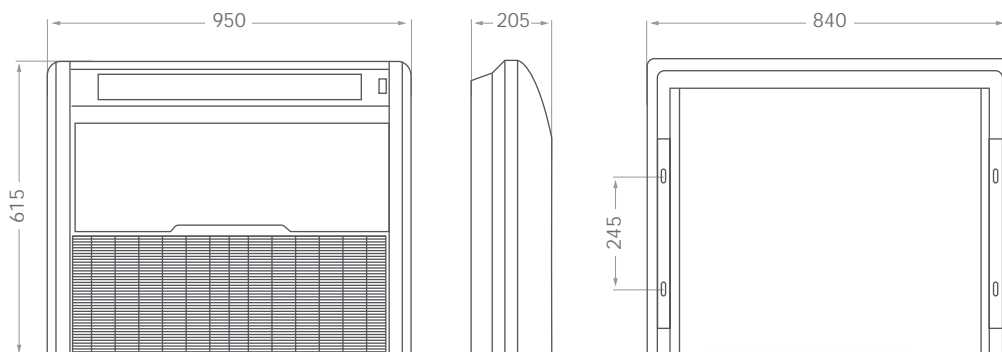

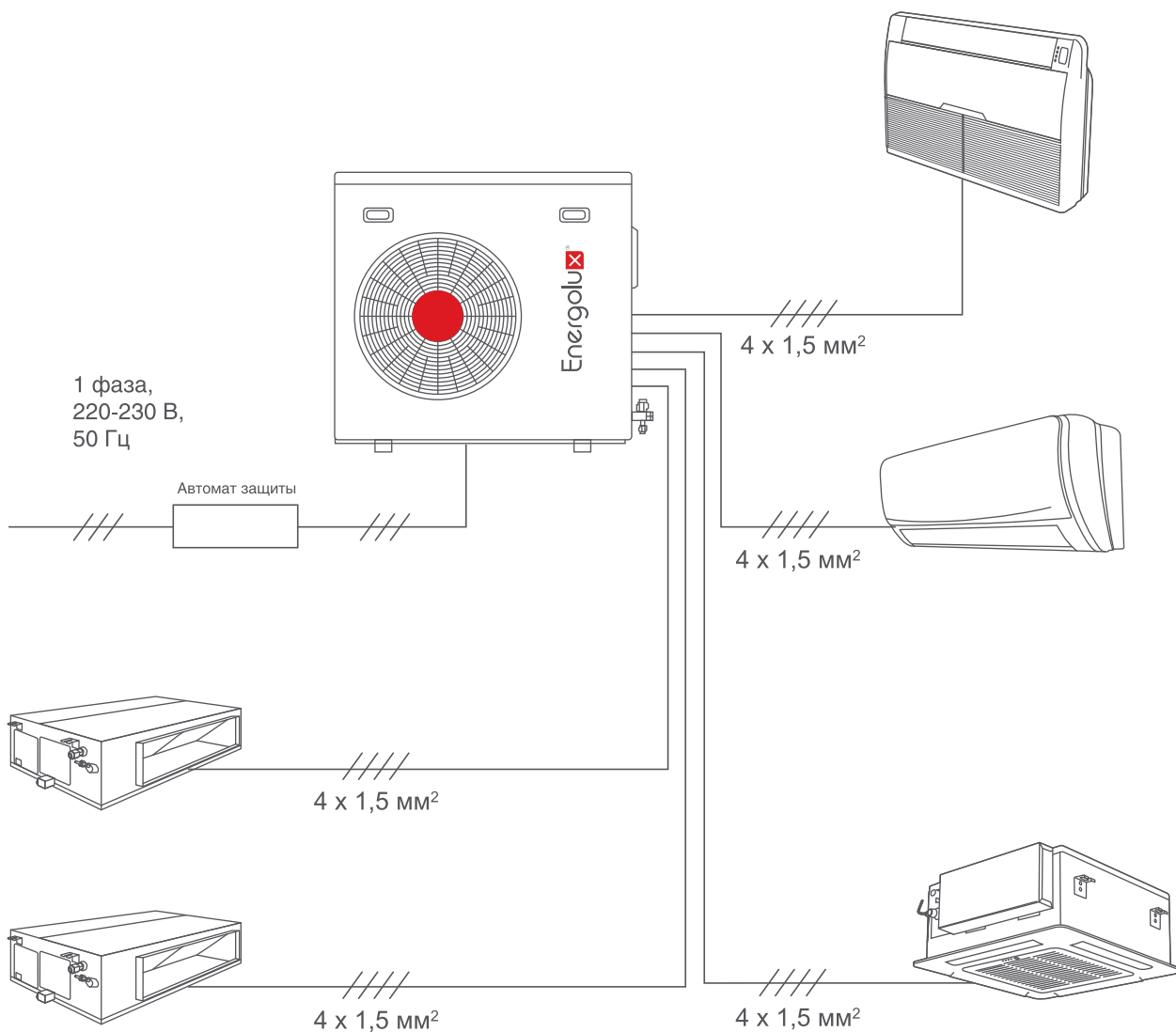

Модель	Силовой кабель	Автомат защиты, А
SAM18M1-AI/2	3×2,5 мм ²	16
SAM24M1-AI/3	3×2,5 мм ²	25
SAM27M1-AI/3	3×2,5 мм ²	25
SAM36M1-AI/4	3×4,0 мм ²	25
SAM42M1-AI/5	3×4,0 мм ²	32

КОМБИНАЦИИ

SAM18M1-AI/2

1 блок	7	9	12			
2 блока	7+7	7+9	7+12	9+9	9+12	12+12

SAM24M1-AI/3

1 блок	7	9	12	18						
2 блока	7+7	7+9	7+12	7+18	9+9	9+12	9+18	12+12	12+18	
3 блока	7+7+7	7+7+9	7+7+12	7+7+18	7+9+9	7+9+12	7+12+12	9+9+9	9+9+12	9+12+12

SAM27M1-AI/3

1 блок	7	9	12	18						
2 блока	7+7	7+9	7+12	7+18	9+9	9+12	9+18	12+12	12+18	
3 блока	7+7+7	7+7+9	7+7+12	7+7+18	7+9+9	7+9+12	7+12+12	9+9+9	9+9+12	9+12+12

SAM36M1-AI/4

1 блок	7	9	12	18					
2 блока	7+7	7+9	7+12	7+18	9+9	9+12	9+18	12+12	
	12+18	18+18							
3 блока	7+7+7	7+7+9	7+7+12	7+7+18	7+9+9	7+9+12	7+9+18	7+12+12	
	7+12+18	7+18+18	9+9+9	9+9+12	9+9+18	9+12+12	9+12+18	9+18+18	
	12+12+12	12+12+18							
4 блока	7+7+7+7	7+7+7+9	7+7+7+12	7+7+7+18	7+7+9+9	7+7+9+12	7+7+9+18	7+7+12+12	
	7+7+12+18	7+9+9+9	7+9+9+12	7+9+9+18	7+9+12+12	7+9+12+18	7+12+12+12	7+12+12+18	
	9+9+9+9	9+9+9+12	9+9+9+18	9+9+12+12	9+9+12+18	9+12+12+12	12+12+12+12		

SAM42M1-AI/5

1 блок	7	9	12	18			
2 блока	7+7	7+9	7+12	7+18	9+9	9+12	9+18
	12+12	12+18	18+18				
3 блока	7+7+7	7+7+9	7+7+12	7+7+18	7+9+9	7+9+12	7+9+18
	7+12+12	7+12+18	7+18+18	9+9+9	9+9+12	9+9+18	9+12+12
	9+12+18	9+18+18	12+12+12	12+12+18	12+18+18	18+18+18	
4 блока	7+7+7+7	7+7+7+9	7+7+7+12	7+7+7+18	7+7+9+9	7+7+9+12	7+7+9+18
	7+7+12+12	7+7+12+18	7+7+18+18	7+9+9+9	7+9+9+12	7+9+9+18	7+9+12+12
	7+9+12+18	7+12+12+12	7+12+12+18	9+9+9+9	9+9+9+12	9+9+9+18	9+9+12+12
	9+9+12+18	9+9+18+18	9+12+12+12	9+12+12+18	12+12+12+12	12+12+12+18	
5 блоков	7+7+7+7+7	7+7+7+7+9	7+7+7+7+12	7+7+7+7+18	7+7+7+9+9	7+7+7+9+12	7+7+7+9+18
	7+7+7+12+12	7+7+7+12+18	7+7+9+9+9	7+7+9+9+12	7+7+9+9+18	7+7+9+12+12	7+7+9+12+18
	7+7+12+12+12	7+7+12+12+18	7+9+9+9+9	7+9+9+9+12	7+9+9+12+18	7+9+12+12+12	7+12+12+12+12
	9+9+9+9+9	9+9+9+9+12	9+9+9+9+18	9+9+9+12+12	9+9+12+12+12		



Energolux 



ККБ

Компрессорно-конденсаторные блоки Energolux, как правило, используются в системах центрального кондиционирования малых и средних объектов жилой и коммерческой недвижимости: ресторанов, магазинов, частных домов. Подобно наружным блокам сплит-систем, компрессорно-конденсаторные блоки устанавливаются снаружи здания и подключаются к фреоновым теплообменникам непосредственного расширения секций



модульных приточных установок или центральных кондиционеров и выполняют функцию охлаждения или нагрева свежего воздуха, поступающего в рабочие зоны кондиционируемых помещений по системе вентиляции.

Основными достоинствами ККБ Energolux являются:

- высокая эффективность системы непосредственного охлаждения;
- простота установки оборудования;
- относительно невысокая стоимость.



Модель		SCCU18C1B	SCCU24C1B	SCCU36C1B	SCCU48C1B
Производительность, кВт	Охлаждение	5,3	7,1	10,5	14
Потребляемая мощность, кВт	Охлаждение	2,05	2,7	4	5,2
Максимальный потребляемый ток, А		15	18	10	12
Электропитание		1 фаза, 230 В, 50 Гц		3 фазы и нейтраль, 380 В, 50 Гц	
Уровень звукового давления, дБ(А)	Охлаждение	55	55	56	56
Гарантированный диапазон рабочих температур наружного воздуха, °С	Охлаждение	+18 ~ +46			
Заводская заправка хладагента, г		0,86	1,35	2,5	3
Максимальная длина фреоновпровода, м		20	20	30	30
Максимальный перепад высот между ККБ и испарителем (ККБ ниже/выше), м		10	10	20	20
Диаметр жидкостной трубы, мм (дюймы)		6,35 (1/4)	9,52 (3/8)	9,52 (3/8)	9,52 (3/8)
Диаметр газовой трубы, мм (дюймы)		12,7 (1/2)	12,7 (1/2)	19,05 (3/4)	19,05 (3/4)
Размеры (В x Ш x Г), мм	Без упаковки	597×825×315	702×916×360	967×1077×396	987×1167×400
	В упаковке	650×890×360	755×965×420	1100×1120×435	1032×1307×443
Вес, кг	Без упаковки	36,5	48,5	85,8	91,6
	В упаковке	39,5	52	95,6	102
Количество контуров		1	1	1	1

Модель		SCCU60C1B	SCCU75C1B	SCCU96C1B	SCCU120C1B
Производительность, кВт	Охлаждение	16	22	28	35
Потребляемая мощность, кВт	Охлаждение	6,2	7,6	9,6	12,6
Максимальный потребляемый ток, А		13	19,3	23,7	28,5
Электропитание		3 фазы и нейтраль, 380 В, 50 Гц			
Уровень звукового давления, дБ(А)	Охлаждение	57	65	67	69
Гарантированный диапазон рабочих температур наружного воздуха, °С	Охлаждение	+18 ~ +46			
Заводская заправка хладагента, г		3,05	5,4	6	7,2
Максимальная длина фреоновпровода, м		30	50	50	50
Максимальный перепад высот между ККБ и испарителем (ККБ ниже/выше), м		20	25/30	25/30	25/30
Диаметр жидкостной трубы, мм (дюймы)		9,52 (3/8)	9,52 (3/8)	9,52 (3/8)	12,7 (1/2)
Диаметр газовой трубы, мм (дюймы)		19,05 (3/4)	22 (7/8)	25 (1)	28,6 (1 1/8)
Размеры (В x Ш x Г), мм	Без упаковки	987×1167×400	908×1260×700	908×1260×700	908×1260×700
	В упаковке	1032×1307×443	1060×1320×730	1060×1320×730	1060×1320×730
Вес, кг	Без упаковки	96,6	171	185	199
	В упаковке	107	190	202	215
Количество контуров		1	1	1	1

Модель		SCCU150C1B	SCCU180C1B	SCCU210C1B	SCCU240C1B	SCCU360C1B
Производительность, кВт	Охлаждение	45	53	61	70	105
Потребляемая мощность, кВт	Охлаждение	17,6	16,8	19	22	28
Максимальный потребляемый ток, А		47,9	45,2	51	56,5	71,8
Электропитание		3 фазы и нейтраль, 380 В, 50 Гц				
Уровень звукового давления, дБ(А)	Охлаждение	70	73	76	76	78
Гарантированный диапазон рабочих температур наружного воздуха, °С	Охлаждение	+18 ~ +46				
Заводская заправка хладагента, г		10	11	12,4	17	18
Максимальная длина фреоновпровода, м		50	50	50	50	50
Максимальный перепад высот между ККБ и испарителем (ККБ ниже/выше), м		25/30	30	30	30	30
Диаметр жидкостной трубы, мм (дюймы)		15,88 (5/8)	12,7 (1/2) × 2	12,7 (1/2) × 2	12,7 (1/2) × 2	12,7 (1/2) × 2
Диаметр газовой трубы, мм (дюймы)		31,75 (1 1/4)	25 (1) × 2	25 (1) × 2	25 (1) × 2	25 (1) × 2
Размеры (В x Ш x Г), мм	Без упаковки	1615×1250×765	1245×1825×899	1245×1825×899	1260×2158×1082	1260×2158×1082
	В упаковке	1790×1305×820	1272×1844×924	1272×1844×924	1275×2168×1105	1275×2168×1105
Вес, кг	Без упаковки	288	403	403	508	570
	В упаковке	308	415	415	523	582
Количество контуров		1	2	2	2	2

SCCU18C1B

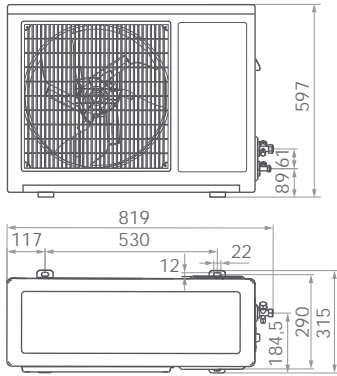

SCCU24C1B

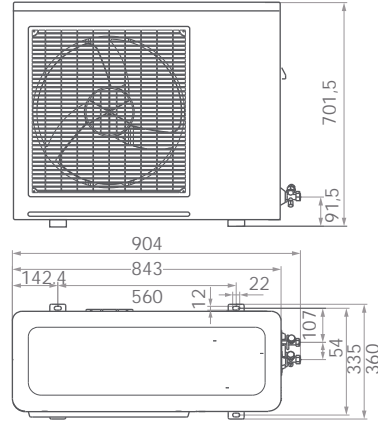

SCCU36C1B

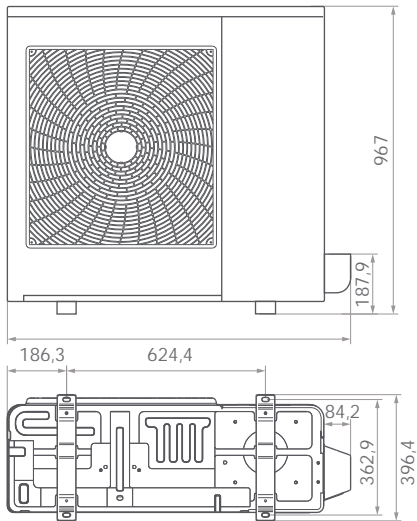

SCCU48C1B, SCCU60C1B

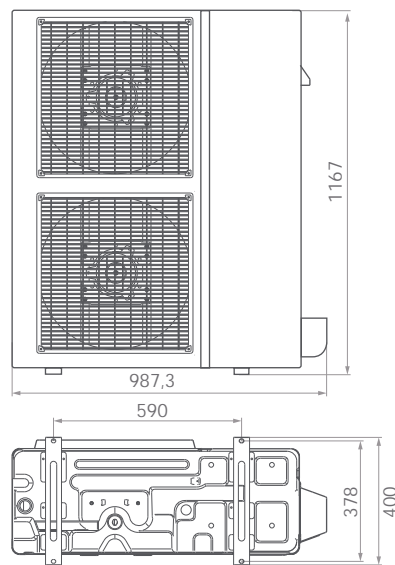

SCCU75C1B, SCCU96C1B

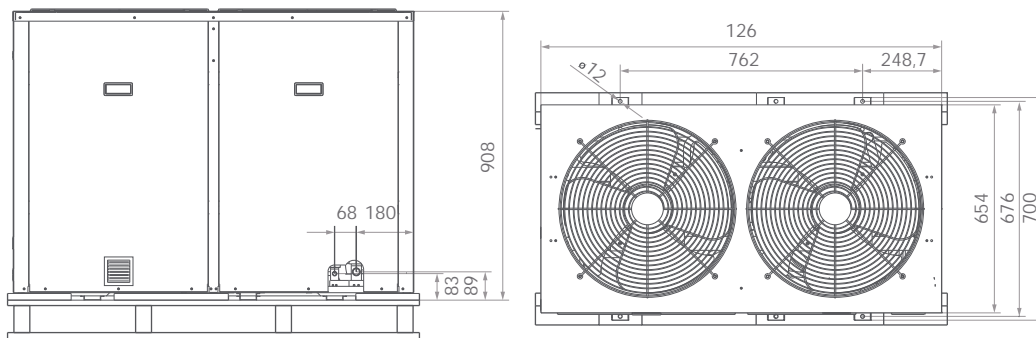

SCCU120C1B

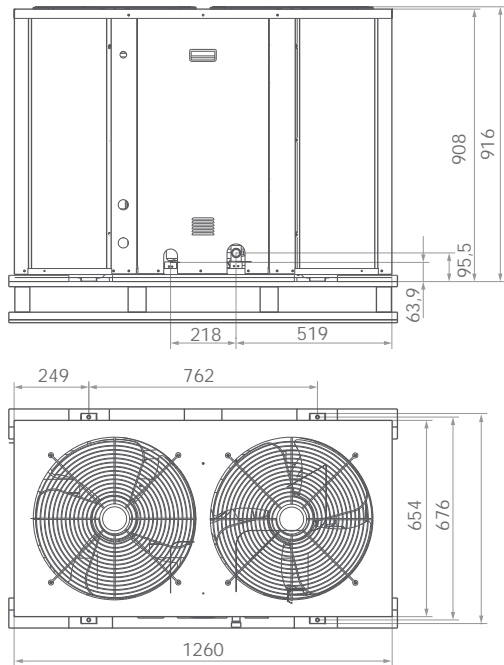

SCCU180C1B, SCCU210C1B

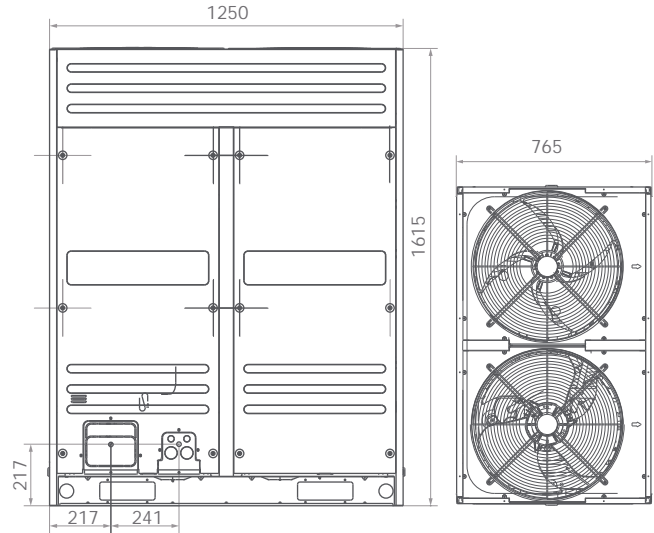

SCCU150C1B

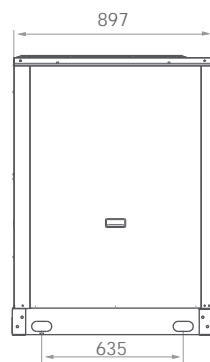
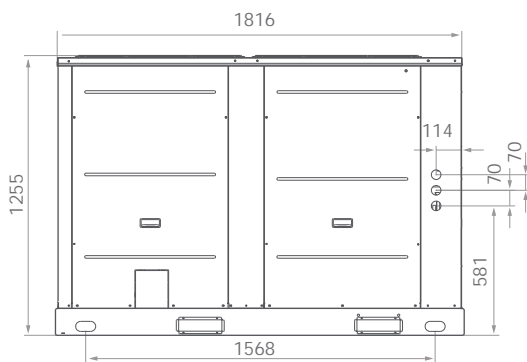

SCCU240C1B

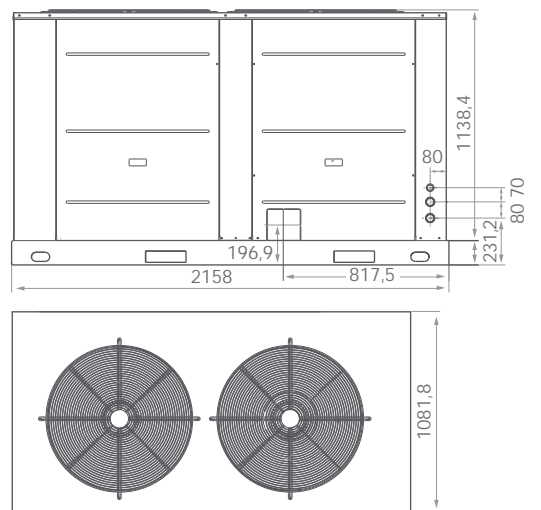

SCCU150C1B

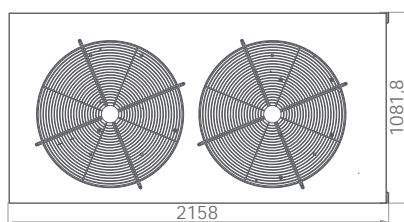
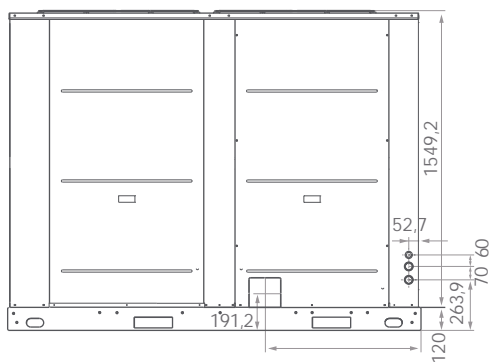

Energolux 



ФАНКОЙЛЫ

ФАНКОЙЛЫ



Фанкойлы Energolux разработаны и производятся с применением передовых технологий. Отличные технические характеристики, гарантировано надежная работа, низкий уровень шума и привлекательный внешний вид делают их востребованными для решения самых разных задач. Мы предлагаем широкую гамму фанкойлов различного типа: настенные, кассетные, каналные и напольно-потолочные, холодопроизводительностью от 2,2 до 19 кВт. Все фанкойлы Energolux могут быть подключены к центральному пульту управления. Схема кондиционирования с применением фанкойлов широко распространена в магазинах, больницах, офисных центрах, гостиницах и аэропортах.





НАСТЕННЫЕ

Модель		SFW250A1	SFW300A1	SFW400A1	SFW500A1	SFW600A1
Производительность, кВт	Охлаждение	2,2 / 1,84 / 1,65	2,64 / 2,24 / 2,05	3,08 / 2,62 / 2,27	4,07 / 3,73 / 3,24	4,45 / 4,18 / 3,74
	Обогрев	3,02 / 2,6 / 2,23	3,69 / 3,25 / 2,77	4,34 / 3,86 / 3,25	5,69 / 5,12 / 4,32	6,3 / 5,67 / 4,73
Потребляемая мощность, кВт		0,028	0,04	0,044	0,05	0,06
Электропитание		1 фаза, 230 В, 50 Гц				
Расход воздуха, м ³ /ч		425/360/320	510/430/380	680/580/510	850/720/640	1020/870/770
Уровень звукового давления (высок./сред./низ.скорость), дБ(А)		30/24/20	35/29/24	37/31/26	39/33/28	40/34/29
Расход воды, л/ч	Охлаждение	378	454	530	700	765
Падение давления воды в теплообменнике, кПа	Охлаждение	12	18	22	26	29
Диаметр входной/выходной трубы, дюймы		3/4	3/4	3/4	3/4	3/4
Диаметр дренажной трубы, мм		20	20	20	20	20
Размеры (В x Ш x Г), мм	Без упаковки	210×915×290	210×915×290	210×915×290	210×1070×316	210×1070×316
	В упаковке	300×1020×385	300×1020×385	300×1020×385	300×1180×410	300×1180×410
Вес, кг	Без упаковки	12	12	12	15	15
	В упаковке	16	16	16	19	19



КАССЕТНЫЕ

Модель		SFC300A1	SFC400A1	SFC450A1	SFC500A1	SFC600A1
Производительность, кВт	Охлаждение	3 / 2,58 / 2,16	3,7 / 3,18 / 2,66	4,1 / 3,3 / 2,83	4,5 / 3,6 / 3,06	5,7 / 4,73 / 3,96
	Обогрев	4 / 3,5 / 3,08	5,1 / 4,3 / 3,83	5,6	6 / 4,76 / 4,07	9,66 / 7,72 / 6,27
Потребляемая мощность, кВт		0,05	0,07	0,08	0,095	0,125
Электропитание		1 фаза, 230 В, 50 Гц				
Расход воздуха, м ³ /ч		510/440/360	680/580/480	760/650/540	850/730/600	1000/850/720
Уровень звукового давления (высок./сред./низ.скорость), дБ(А)		36/33/28	42/39/32	43/39/33	45/42/34	45/41/36
Расход воды, л/ч	Охлаждение	522	642	684	774	984
Падение давления воды в теплообменнике, кПа	Охлаждение	14	15	15	16	23,8
Диаметр входной/выходной трубы, дюймы		3/4	3/4	3/4	3/4	3/4
Диаметр дренажной трубы, мм		25	25	25	25	32
Размеры (В x Ш x Г), мм	Без упаковки	261×575×575	261×575×575	261×575×575	261×575×575	230×840×840
	В упаковке	290×655×655	290×655×655	290×655×655	290×655×655	237×900×900
Вес, кг	Без упаковки	16,5	16,5	16,5	16,5	30
	В упаковке	20	20	20	20	32
Декоративная панель		SCP22M1	SCP22M1	SCP22M1	SCP22M1	SCP21M1
Размеры (В x Ш x Г), мм	Без упаковки	50×647×647	50×647×647	50×647×647	50×647×647	45×950×950
	В упаковке	123×715×715	123×715×715	123×715×715	123×715×715	90×1035×1035
Вес, кг	Без упаковки	3	3	3	3	6
	В упаковке	5	5	5	5	9

ФАНКОЙЛЫ

КАССЕТНЫЕ



Модель		SFC750A1	SFC950A1	SFC1200A1	SFC1500A1
Производительность, кВт	Охлаждение	7 / 5,62 / 4,72	8,22 / 7,39 / 6,54	10,39 / 9,25 / 8,2	12,9 / 11,51 / 10,21
	Обогрев	11,55 / 9,24 / 7,51	13,85 / 11,08 / 9	17,58 / 14,06 / 11,42	17,6 / 14,08 / 11,44
Потребляемая мощность, кВт		0,13	0,155	0,19	0,19
Электропитание		1 фаза, 230 В, 50 Гц			
Расход воздуха, м³/ч		1250/1060/900	1600/1360/1150	2000/1700/1440	2550/2170/1840
Уровень звукового давления (высок./сред./низ.скорость), дБ(А)		46/42/37	48/44/39	49/45/40	50/46/41
Расход воды, л/ч	Охлаждение	1200	1416	1788	2214
Падение давления воды в теплообменнике, кПа	Охлаждение	25,2	31,2	44	40
Диаметр входной/выходной трубы, дюймы		3/4	3/4	3/4	3/4
Диаметр дренажной трубы, мм		32	32	32	32
Размеры (В x Ш x Г), мм	Без упаковки	230×840×840	300×840×840	300×840×840	300×840×840
	В упаковке	237×900×900	307×900×900	307×900×900	307×900×900
Вес, кг	Без упаковки	30	30,5	30,5	30,5
	В упаковке	32	33	33	33
Декоративная панель		SCP21M1	SCP21M1	SCP21M1	SCP21M1
Размеры (В x Ш x Г), мм	Без упаковки	45×950×950	45×950×950	45×950×950	45×950×950
	В упаковке	90×1035×1035	90×1035×1035	90×1035×1035	90×1035×1035
Вес, кг	Без упаковки	6	6	6	6
	В упаковке	9	9	9	9

КАНАЛЬНЫЕ

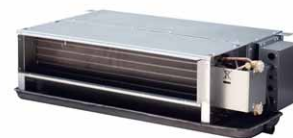

Модель		SF2D200G30	SF2D300G30	SF2D400G30	SF2D500G30	SF2D600G30
Производительность, кВт	Охлаждение	2 / 1,74 / 1,52	2,7 / 2,31 / 2,03	3,6 / 3,11 / 2,66	4,4 / 3,74 / 3,25	5,5 / 4,58 / 4,09
	Обогрев	3,2 / 2,75 / 2,37	4,3 / 3,74 / 3,23	5,4 / 4,64 / 4,05	6,8 / 5,78 / 5,07	8,1 / 6,77 / 5,92
Потребляемая мощность, кВт		0,045	0,06	0,067	0,089	0,11
Электропитание		1 фаза, 230 В, 50 Гц				
Расход воздуха, м³/ч		340/255/170	510/385/255	680/510/340	850/640/425	1020/765/510
Статическое давление вентилятора, Па		30	30	30	30	30
Уровень звукового давления (высок./сред./низ.скорость), дБ(А)		41/37/31	41/37/32	42/39/33	45/41/34	46/41/35
Расход воды, л/ч	Охлаждение	344	464	619	757	946
Падение давления воды в теплообменнике, кПа	Охлаждение	5	11	19	22	14
Диаметр входной/выходной трубы, дюймы		3/4	3/4	3/4	3/4	3/4
Диаметр дренажной трубы, мм		24	24	24	24	24
Размеры (В x Ш x Г), мм	Без упаковки	241×741×522	241×841×522	241×941×522	241×941×522	241×1161×522
	В упаковке	260×790×550	260×890×550	260×990×550	260×990×550	260×1210×550
Вес, кг	Без упаковки	13,9	16,5	19,2	19,2	22
	В упаковке	16,2	19	21,6	21,6	25



Модель		SF2D800G30	SF2D1000G30	SF2D1200G30	SF2D1400G30
Производительность, кВт	Охлаждение	7,5 / 6,33 / 5,68	8,9 / 7,61 / 6,41	10,8 / 9,13 / 7,93	12,3 / 10,46 / 9,27
	Обогрев	11,0 / 9,48 / 8,25	13,5 / 11,72 / 10,03	16,5 / 14,05 / 12,24	19,5 / 16,85 / 14,63
Потребляемая мощность, кВт		0,13	0,171	0,212	0,249
Электропитание		1 фаза, 230 В, 50 Гц			
Расход воздуха, м³/ч		1360/1020/680	1700/1275/850	2040/1530/1020	2380/1785/1190
Статическое давление вентилятора, Па		30	30	30	30
Уровень звукового давления (высок./сред./низ.скорость), дБ(А)		46/41/36	47/43/37	48/44/38	49/44/39
Расход воды, л/ч	Охлаждение	1290	1531	1858	2116
Падение давления воды в теплообменнике, кПа	Охлаждение	14	22	39	46
Диаметр входной/выходной трубы, дюймы		3/4	3/4	3/4	3/4
Диаметр дренажной трубы, мм		24	24	24	24
Размеры (В x Ш x Г), мм	Без упаковки	241×1461×522	241×1566×522	241×1856×522	241×2022×522
	В упаковке	260×1510×550	260×1615×550	260×1905×550	260×2070×550
Вес, кг	Без упаковки	30,9	33,4	38,5	42,1
	В упаковке	34,5	37	42	47,5

Модель		SF3D800G70	SF3D1000G70	SF3D1200G70	SF3D1400G70
Производительность, кВт	Охлаждение	6,6 / 6,37 / 6,12	8,8 / 8,19 / 7,57	10,0 / 9,44 / 8,53	12,0 / 11,47 / 10,24
	Обогрев	9,7 / 8,54 / 7,18	13,2 / 11,48 / 9,9	15,0 / 12,9 / 11,25	17,9 / 15,75 / 13,6
Потребляемая мощность, кВт		0,35	0,35	0,35	0,35
Электропитание		1 фаза, 230 В, 50 Гц			
Расход воздуха, м³/ч		1360/1220/1090	1700 / 1530 / 1380	2040/1880/1610	2380 / 2120 / 1860
Статическое давление вентилятора, Па		70	70	70	70
Уровень звукового давления (высок./сред./низ.скорость), дБ(А)		49/42/35	50/43/36	51/44/37	52/45/38
Расход воды, л/ч	Охлаждение	1135	1514	1720	2064
Падение давления воды в теплообменнике, кПа	Охлаждение	8	24	24	36
Диаметр входной/выходной трубы, дюймы		3/4	3/4	3/4	3/4
Диаметр дренажной трубы, мм		32	32	32	32
Размеры (В x Ш x Г), мм	Без упаковки	400×946×816	400×946×816	400×946×816	400×946×816
	В упаковке	480×1015×857	480×1015×857	480×1015×857	480×1015×857
Вес, кг	Без упаковки	50	52	52	54
	В упаковке	55	57	57	59

Модель		SF3D1600G100	SF3D1800G100	SF3D2200G100
Производительность, кВт	Охлаждение	14,1 / 13,03 / 11,87	15,8 / 14,6 / 13,46	19,9 / 18,58 / 17,24
	Обогрев	21,2 / 18,23 / 15,69	23,8 / 20,94 / 17,85	30,0 / 26,7 / 22,5
Потребляемая мощность, кВт		0,55	0,8	0,95
Электропитание		1 фаза, 230 В, 50 Гц		
Расход воздуха, м³/ч		2720 / 2450 / 2170	3060 / 2750 / 2450	3740 / 3360 / 2990
Статическое давление вентилятора, Па		100	100	100
Уровень звукового давления (высок./сред./низ.скорость), дБ(А)		54/47/40	60/53/46	61/54/47
Расход воды, л/ч	Охлаждение	2425	2718	3423
Падение давления воды в теплообменнике, кПа	Охлаждение	52	90	130
Диаметр входной/выходной трубы, дюймы		3/4	3/4	3/4
Диаметр дренажной трубы, мм		32	32	32
Размеры (В x Ш x Г), мм	Без упаковки	400×1290×809	400×1290×809	400×1290×809
	В упаковке	460×1368×877	460×1368×877	460×1368×877
Вес, кг	Без упаковки	76	76	76
	В упаковке	83	83	83

ФАНКОЙЛЫ



НАПОЛЬНО-ПОТОЛОЧНЫЕ С ФРОНТАЛЬНЫМ ЗАБОРОМ ВОЗДУХА

Модель		SFCF150A1	SFCF250A1	SFCF300A1	SFCF400A1	SFCF450A1
Производительность, кВт	Охлаждение	1,15	1,87	2,53	3,27	3,97
	Обогрев	2,54	4,17	5,64	7,22	8,85
Потребляемая мощность, кВт		0,027	0,029	0,04	0,046	0,039
Электропитание		1 фаза, 230 В, 50 Гц				
Расход воздуха, м³/ч		255	425	510	680	765
Уровень звукового давления (высок./сред./низ.скорость), дБ(А)		26	30	32	34	36
Расход воды, л/ч	Охлаждение	198	322	435	562	683
Падение давления воды в теплообменнике, кПа	Охлаждение	18,3	10,1	14,2	26,3	23,1
Диаметр входной/выходной трубы, дюймы		3/4	3/4	3/4	3/4	3/4
Диаметр дренажной трубы, мм		16	16	16	16	16
Размеры (В x Ш x Г), мм	Без упаковки	592x800x225	592x800x225	592x1000x225	592x1000x225	592x1200x225
	В упаковке	683x889x312	683x889x312	683x1089x312	683x1089x312	683x1289x312
Вес, кг	Без упаковки	22,5	22,5	26	26	32,5
	В упаковке	26,5	26,5	31	31	38

Модель		SFCF500A1	SFCF600A1	SFCF800A1	SFCF900A1
Производительность, кВт	Охлаждение	4,85	5,64	6,52	7,85
	Обогрев	10,28	12,24	15,35	18,2
Потребляемая мощность, кВт		0,049	0,063	0,088	0,137
Электропитание		1 фаза, 230 В, 50 Гц			
Расход воздуха, м³/ч		850	1020	1360	1530
Уровень звукового давления (высок./сред./низ.скорость), дБ(А)		38	39	40	42
Расход воды, л/ч	Охлаждение	834	970	1121	1350
Падение давления воды в теплообменнике, кПа	Охлаждение	20	11,4	21	24,3
Диаметр входной/выходной трубы, дюймы		3/4	3/4	3/4	3/4
Диаметр дренажной трубы, мм		16	16	16	16
Размеры (В x Ш x Г), мм	Без упаковки	592x1200x225	592x1500x225	592x1500x225	592x1500x225
	В упаковке	683x1289x312	683x1589x312	683x1589x312	683x1589x312
Вес, кг	Без упаковки	32,5	39	39	39
	В упаковке	38	45	45	45

Название	Внешний вид	Модель	Функции	С какими моделями совместимы
Проводной пульт управления		SWC12M1	Управление фанкойлом или группой	SFC
Проводной пульт управления с большим дисплеем		SWC21M1		SF2D, SF3D
Встраиваемый термостат		SWC15M1		SFCF
Термостат		SWC18M1		SF2D, SF3D
Центральный пульт управления		SCC01M1	Многофункциональный центральный пульт управления (до 64 фанкойлов)	Все типы фанкойлов
Комплект автоматики для подключения центрального управления		SFA03M1	Позволяет подключить центральный пульт SCC03M1 и другие системы диспетчеризации	SF2D, SF3D, SFCF
Сетевой модуль		SIM01M1	Адресация фанкойлов	SFC
Адаптер для подключения в сеть KNX		SKNX01M1	Используется для интеграции фанкойлов в сеть управления KNX	SFC
Клапан с приводом трехходовой		RCVA 1/2" (1,6)	Предназначены для регулирования расхода воды	SF2D200-300, SFCF150-250
		RCVA 3/4" (2,5)		SFC300-500, SF2D400-600, SF3D800, SFCF300-800
		RCVA 3/4" (6,0)		SFC600-1200, SF2D800-1400, SF3D1000-2200, SFCF900

ЭНЕРГОСБЕРЕЖЕНИЕ



ВЫСОКАЯ ЭНЕРГОЭФФЕКТИВНОСТЬ

Большинство кондиционеров Energolux соответствуют наивысшему классу энергоэффективности по российской классификации – А класс. При разработке нашего оборудования постоянно внедряются новые технологии, направленные на сокращение потребления электроэнергии.



ИНВЕРТОРНОЕ УПРАВЛЕНИЕ

Благодаря применению инверторной технологии управления компрессором, стало возможным более быстрое достижение требуемых параметров микроклимата, а энергопотребление снизилось на 40–50% по сравнению с традиционными моделями.



РЕЖИМ ЭНЕРГОСБЕРЕЖЕНИЯ

При эксплуатации, в режиме энергосбережения, настройка термостата автоматически изменяется в соответствии с температурой наружного воздуха во избежание ненужного охлаждения или нагрева, что обеспечивает наиболее экономное функционирование.

ЗДОРОВЬЕ



САМООЧИСТКА ВНУТРЕННЕГО БЛОКА

Кондиционер Energolux имеет функцию самоочистки, которую можно активировать с пульта управления. После выключения системы, вентилятор внутреннего блока продолжит свою работу некоторое время, чтобы удалить влагу, скопившуюся во внутреннем блоке и, таким образом, предотвратить образование плесени.



КОМБИНИРОВАННЫЙ ФИЛЬТР

Фильтр состоит из активного угольного фильтра, антибактериального и фильтра с витамином С.

Эффективно очищает воздух, борется с бактериями и насыщает проходящий через него воздух полезным антиоксидантом.



ОБЕЗЗАРАЖИВАЮЩИЙ ФИЛЬТР

Специальный обеззараживающий фильтр изготовлен с применением антибактериальных материалов и фильтра-катализатора LTC (Low temperature catalyst). Фильтр эффективно задерживает мельчайшие частички пыли и смога, убивает бактерии и преобразует более 90% вредных летучих органических веществ, включая формальдегид и аммиак.



АНТИБАКТЕРИАЛЬНЫЙ ФИЛЬТР

Антибактериальный фильтр состоит из фильтрующего элемента со специальными биологическими ферментами и эко-фильтра. Эко-фильтр улавливает мельчайшие частички находящейся в воздухе пыли, бактерии, грибковые образования и микробы. Фильтрующий элемент с биологическими ферментами устраняет бактерии путем разрушения их клеточных стенок, тем самым исключая проблему повторного загрязнения воздуха.



УГОЛЬНЫЙ ФИЛЬТР

Угольный фильтр сделан из соединения специальных ферментов и активированного угля. Эффективность фильтрации: задерживает 99,97% всех микрочастиц (свыше 0,3 мкм), содержание бактерий в воздухе сокращается на 99%. Уничтожает запах аммиака и поглощает вредные химические газы.



ИОНИЗАТОР ВОЗДУХА

Кондиционеры Energolux оснащены функцией ионизации воздуха. Благодаря этому процессу микроклимат в помещении становится максимально полезным для здоровья, способствует повышению общего тонуса организма, снятию напряжения и стабилизации обмена веществ. Функция ионизации позволяет не только освежить воздух, но и очистить его от пыли.



МОЮЩИЙСЯ ФИЛЬТР

Фильтр внутреннего блока легко вынимается и моется.



ИНДИКАТОР ЗАГРЯЗНЕНИЯ ФИЛЬТРА

При загрязнении фильтра загорается индикация, сигнализируя о необходимости его очистки.

КОМФОРТ



ОБЪЕМНОЕ ВОЗДУХОРАСПРЕДЕЛЕНИЕ

Согласованное качание горизонтальных и вертикальных жалюзи обеспечивает объемный воздушный поток, исключающий сквозняки.



АВТОМАТИЧЕСКОЕ КАЧАНИЕ ЖАЛЮЗИ

Горизонтальные жалюзи автоматически работают в режиме волнообразного распределения воздуха.



ПОДКЛЮЧЕНИЕ ВОЗДУХОВОДОВ

Для распределения кондиционированного воздуха по помещениям возможно упрощенное подключение воздуховодов.



МЯГКОЕ ОСУШЕНИЕ

При включении режима осушения кондиционер непрерывно и плавно осушает воздух в помещении, не допуская при этом резкого изменения температуры и эффекта пересушивания.



ТУРБОРЕЖИМ

В этом режиме работы кондиционер, для более быстрого выхода на заданную температуру в помещении, будет работать в течение 20 минут с максимальным расходом воздуха и скоростью компрессора.



ГОРЯЧИЙ ЗАПУСК

В режиме обогрева функция Горячего запуска блокирует вентилятор внутреннего блока до тех пор, пока теплообменник не прогреется, благодаря чему в помещение будет поступать только теплый воздух.

ПИКТОГРАММЫ



БЕСШУМНАЯ РАБОТА

К решению проблемы снижения шума был применен комплексный подход. Снижение уровня шума достигнуто как за счет компонентной базы, так и благодаря внедрению специальных программных алгоритмов работы. Вентилятор внутреннего блока имеет увеличенный диаметр и поддерживает необходимый расход воздуха даже при меньшей скорости вращения, что существенно снижает шум двигателя. При этом двигатель оснащен специальными бесшумными подшипниками.



ТИХИЙ РЕЖИМ

При выборе тихого режима работы поток воздуха из внутреннего блока будет снижен.



КОМФОРТНЫЙ СОН

Кондиционер автоматически увеличит (в режиме охлаждения) или уменьшит (в режиме обогрева) температуру на 1°C в час, в первые 2 часа, а через 5 часов выключится. Функция «Комфортный сон» помогает поддерживать наиболее комфортную температуру и экономит электроэнергию.

УПРАВЛЕНИЕ



WI-FI

Управление климатом в вашем доме теперь легко осуществляется в любое время и из любой точки мира, нужно просто установить приложение Energolux на ваш смартфон или планшет.



24-ЧАСОВОЙ ТАЙМЕР

Удобный 24-часовой таймер позволяет легко настроить работу кондиционера под ваш режим.



РЕЖИМ I FEEL

Температурный датчик встроен в пульт дистанционного управления. Кондиционер автоматически выберет режим работы, чтобы достичь комфортной температуры в той части комнаты, где будет находиться пульт.



ИНТЕЛЛЕКТУАЛЬНЫЙ ДИСПЛЕЙ

Внутренний блок кондиционера оснащен светодиодным дисплеем, где отображается температура воздуха и основные функции.



БЛОКИРОВКА КНОПОК ПУЛЬТА

Пульт управления может быть заблокирован, что предотвратит некорректную работу кондиционера из-за действий детей.



ПРОВОДНОЙ ПУЛЬТ УПРАВЛЕНИЯ

Кондиционер может управляться с помощью проводного пульта управления.



ИНФРАКРАСНЫЙ ПУЛЬТ УПРАВЛЕНИЯ

Кондиционер может управляться с помощью инфракрасного пульта управления.



ВНЕШНЕЕ УПРАВЛЕНИЕ

Стандартный разъем на плате внутреннего блока позволяет принудительно включать или выключать кондиционер, что бывает удобно при использовании карты включения/выключения в гостиницах.



ИНТЕГРАЦИЯ В «УМНЫЙ ДОМ»

Возможна интеграция в единую систему управления зданием.

ЭКСПЛУАТАЦИЯ



ЭНЕРГОНЕЗАВИСИМАЯ ПАМЯТЬ

Встроенная энергонезависимая память позволяет автоматически возобновить последний режим работы кондиционера после устранения проблем с электропитанием, обеспечивая безопасность и удобство в работе.



АВТОМАТИЧЕСКИЙ ВЫБОР РЕЖИМА

В зависимости от значений заданной и фактической температуры в помещении, микропроцессор автоматически переключит кондиционер в режим обогрева, осушения или охлаждения.



АВТОМАТИЧЕСКАЯ РАЗМОРОЗКА

Разморозка наружного блока включается автоматически, в зависимости от внешних условий.



ВСТРОЕННЫЙ ЭЛЕКТРИЧЕСКИЙ НАГРЕВАТЕЛЬ

Дополнительный электрический нагреватель, встроенный во внутренний блок, обеспечивает мощный обогрев помещения, даже тогда, когда температура на улице опускается ниже критической отметки.



РАБОТА В РЕЖИМЕ ОХЛАЖДЕНИЯ ДО -15 °С / -20 °С

Кондиционер работает в широком диапазоне температур, что позволяет эффективно охлаждаться при температуре наружного воздуха -15 °С / -20 °С.



НИЗКОТЕМПЕРАТУРНЫЙ КОМПЛЕКТ

Низкотемпературный комплект предназначен для обеспечения работоспособности систем кондиционирования воздуха в режиме охлаждения при температуре окружающей среды до -25 °С.



РАБОТА В РЕЖИМЕ ОБОГРЕВА ДО -15 °С / -20 °С

Кондиционер работает в широком диапазоне температур, что позволяет эффективно обогреваться при температуре наружного воздуха -15 °С / -20 °С.



ДРЕНАЖНЫЙ НАСОС

Отвод конденсата осуществляется принудительно с помощью дренажного насоса, установленного внутри кондиционера.



САМОДИАГНОСТИКА

Микропроцессор последнего поколения контролирует все режимы работы кондиционера. В случае возникновения внештатной ситуации, на внутреннем блоке появится соответствующая индикация. Благодаря этому специалист быстро найдет и устранит неисправность.



АНТИКОРРОЗИЙНАЯ ЗАЩИТА

На теплообменник наружного блока нанесено специальное трехслойное антикоррозийное покрытие «BlueFin» для увеличения срока службы. Водоотталкивающее покрытие уменьшает каплеобразование между ребрами и способствует ускорению стекания конденсата. Технология покрытия значительно улучшает эффективность теплообмена, а также увеличивает срок эксплуатации кондиционеров в среднем в 3 раза.



3 ГОДА ГАРАНТИИ

Качество оборудования Energolux подтверждено всеми регламентирующими документами международных климатических организаций. Все оборудование Energolux, импортируемое в Россию по официальным каналам, прошло сертификацию РОСТЕСТа.



5 ЛЕТ ГАРАНТИИ

На инверторные сплит-системы Energolux предоставляется расширенная пятилетняя гарантия.

S	Разработано в Швейцарии	
A	Тип системы	A сплит-система F фанкойл CC компрессорно-конденсаторный блок MZ мультizonальная система
S	Тип блока	S настенный C кассетный D канальный H канальный высоконапорный FA канальный, со 100% подмесом свежего воздуха P колонный CF напольно-потолочный (универсальный) F напольный U наружный M наружный блок мультисплит-системы
07	Холодопроизводительность при стандартных условиях в тысячах БТЕ/ч	Например, 07 = 7000 БТЕ/ч 1000 БТЕ/ч = 293 Вт 1 Вт = 3,41 БТЕ/ч
G1	Серия	G1, Z1, L1, B1 и т.д.
A	Режим работы и тип хладагента	A тепловой насос, R410a B только охлаждение, R410a
I	Тип управления компрессором	I инверторное управление - On/Off

www.energolux.com

Внешний вид и технические характеристики могут быть изменены без предварительного уведомления. Несмотря на все прилагаемые усилия по соблюдению максимальной точности, каталоги составляются и производятся за несколько месяцев до вывода моделей на рынок и не всегда отражают последующие изменения спецификаций. Приведенные технические чертежи и схемы не могут быть скопированы в проектную документацию без детальной проработки. За максимально точной информацией просим вас обращаться к официальным дилерам или в технический отдел компании-дистрибьютора.



SEVERCON
consortium

8-495-252-08-28

ПРОФЕССИОНАЛЬНЫЕ СИСТЕМЫ КОНДИЦИОНИРОВАНИЯ,
ВЕНТИЛЯЦИИ И ОТОПЛЕНИЯ

ООО «СЕВЕРКОН»

109428, Москва, Рязанский пр., 61/4

info@severcon.ru

www.severcon.ru