

SAMSUNG

ПОЛНОЕ РУКОВОДСТВО

HW-T550

Удивительные возможности

Благодарим за приобретение устройства компании Samsung.

Для наилучшего обслуживания

зарегистрируйте свое устройство по адресу:

www.samsung.com/register



МЕРЫ ПРЕДОСТОРОЖНОСТИ





ПРЕДУПРЕЖДЕНИЯ ДЛЯ БЕЗОПАСНОГО ИСПОЛЬЗОВАНИЯ

ВО ИЗБЕЖАНИЕ ПОРАЖЕНИЯ ЭЛЕКТРИЧЕСКИМ ТОКОМ НЕ ОТКРЫВАЙТЕ КРЫШКУ (ИЛИ ЗАДНЮЮ ПАНЕЛЬ) УСТРОЙСТВА.

ВНУТРИ УСТРОЙСТВА ОТСУТСТВУЮТ ДЕТАЛИ, РЕМОНТ КОТОРЫХ МОЖЕТ ВЫПОЛНЯТЬ ПОЛЬЗОВАТЕЛЬ. ОБСЛУЖИВАНИЕ ДОЛЖНО ПРОИЗВОДИТЬСЯ КВАЛИФИЦИРОВАННЫМИ СПЕЦИАЛИСТАМИ.

Описание символов, которые могут быть на устройстве Samsung, см. в таблице ниже.

	<p>ВНИМАНИЕ ОПАСНОСТЬ ПОРАЖЕНИЯ ЭЛЕКТРИЧЕСКИМ ТОКОМ НЕ ОТКРЫВАТЬ!</p>	
	<p>Этот символ свидетельствует о том, что внутри изделия имеется высокое напряжение. Любой контакт с деталями внутри изделия представляет опасность.</p>	
	<p>Этот символ обозначает, что к изделию прилагается важный документ, касающийся его эксплуатации и технического обслуживания.</p>	
	<p>Изделие класса II: этот символ означает, что данное изделие не требует заземления. Если этот символ отсутствует на изделии с проводом питания, изделие ДОЛЖНО иметь надежное соединение с защитным заземлением (заземлением).</p>	

	<p>Напряжение переменного тока: этот символ означает, что указанное номинальное напряжение относится к переменному току.</p>
	<p>Напряжение постоянного тока: этот символ означает, что указанное номинальное напряжение относится к постоянному току.</p>
	<p>Внимание!, Перед использованием ознакомьтесь с инструкциями: этот символ призывает пользователей ознакомиться со сведениями по безопасности, приведенными в руководстве пользователя.</p>
	<p>Символ «не для пищевой продукции» применяется в соответствии с техническим регламентом Таможенного союза "О безопасности упаковки" 005/2011 и указывает на то, что упаковка данного продукта не предназначена для повторного использования и подлежит утилизации. Упаковку данного продукта запрещается использовать для хранения пищевой продукции.</p>
	<p>Символ «петля Мебиуса» указывает на возможность утилизации упаковки. Символ может быть дополнен обозначением материала упаковки в виде цифрового и/или буквенного обозначения.</p>

ПРЕДУПРЕЖДЕНИЕ :

Чтобы снизить риск возникновения пожара или поражения электрическим током, не подвергайте это устройство воздействию дождя или влаги.

- Чтобы отключить устройство от электросети, необходимо извлечь вилку кабеля питания из розетки, соответственно, вилка всегда должна содержаться в исправном состоянии.

ВНИМАНИЕ

- Не подвергайте это устройство воздействию воды. Не ставьте на устройство предметы, заполненные жидкостью, например вазы.
- Для полного отключения питания устройства следует извлечь вилку из розетки. Поэтому вилка должна быть всегда доступна.

МЕРЫ ПРЕДОСТОРОЖНОСТИ

1. Убедитесь, что источник питания переменного тока в вашем доме соответствует требованиям к питанию, приведенным на идентификационной наклейке внизу устройства. Установите устройство горизонтально на подходящую поверхность (мебель), обеспечив достаточно места вокруг него для вентиляции 7 - 10 см. Убедитесь, что вентиляционные отверстия не перекрыты. Не устанавливайте устройство на усилители или другое оборудование, которое может сильно нагреться. Данное устройство предназначено для продолжительного использования. Для отключения устройства отсоедините сетевую вилку из розетки. Если устройство не используется в течение длительного времени, отключите его от сети.
2. Во время грозы отсоединяйте сетевую вилку от розетки. Скачки напряжения питания во время грозы могут повредить устройство.

3. Не подвергайте устройство воздействию прямых солнечных лучей и других источников тепла. Это может вызвать перегрев и привести к неисправности устройства.
4. Защищайте проигрыватель от попадания влаги (например, вода из вазы), не подвергайте его чрезмерному нагреванию (например, не ставьте рядом с камином) и не оставляйте вблизи устройств, излучающих сильные магнитные или электрические поля. В случае неисправной работы устройства отсоедините кабель питания от источника переменного тока. В случае неисправной работы устройства отсоедините кабель питания от источника переменного тока. Устройство предназначено только для личного использования. При хранении устройства в условиях низкой температуры возможно образование конденсата. При транспортировке устройства в зимнее время не включайте его приблизительно в течение 2 часов, пока температура устройства не достигнет комнатной температуры.
5. Батареи, используемые в данном устройстве, содержат вредные для окружающей среды химические элементы. Не выбрасывайте батареи в корзину с бытовыми отходами. Не бросайте батареи в огонь. Не допускайте короткого замыкания или нагревания батарей, не разбирайте их. При неправильной замене батареи существует опасность взрыва. Для замены используйте только такие же или аналогичные батареи.

ОБ ЭТОМ РУКОВОДСТВЕ

Руководство пользователя состоит из двух частей: настоящее напечатанное на бумаге РУКОВОДСТВО ПОЛЬЗОВАТЕЛЯ и подробное ПОЛНОЕ РУКОВОДСТВО, которое можно скачать.



РУКОВОДСТВО ПОЛЬЗОВАТЕЛЯ

Смотрите данное руководство для инструкций по технике безопасности, установки продукта, компонентов, соединений и спецификации продукта.



ПОЛНОЕ РУКОВОДСТВО

ПОЛНОЕ РУКОВОДСТВО можно найти на сайте центра поддержки Samsung, отсканировав QR-код. Для просмотра руководства на ПК или мобильном устройстве загрузите его в формате документа с веб-сайта Samsung. (<http://www.samsung.com/support>)

Конструкция и характеристики могут быть изменены без предварительного уведомления.

СОДЕРЖАНИЕ

01	Проверка компонентов	2
	Установка батареек перед использованием пульта дистанционного управления (2 батарейки AA)	2
02	Обзор устройства	3
	Передняя панель / верхняя панель Soundbar	3
	Нижняя панель устройства Soundbar	4
03	Подключение устройства Soundbar	5
	Подключение электропитания	5
	Подключение устройства Soundbar к сабвуферу	6
	– Автоматическое соединение между сабвуфером и устройством Soundbar	6
	– Подключение сабвуфера вручную при сбое автоматического подключения	7
	Подключение SWA-8500S (приобретается отдельно) к Soundbar	8
04	Подключение к ТВ	10
	Способ 1. Подключение с помощью кабеля	10
	– Подключение ТВ с помощью кабеля HDMI	10
	– Подключение с помощью оптического кабеля	11

	Способ 2. Беспроводное подключение	12
	– Подключение телевизора с помощью Bluetooth	12
05	Подключение к внешнему устройству	14
	Подключение с помощью кабеля HDMI	14
	Подключение с помощью оптического кабеля	15
06	Подключение USB-накопителя	16
07	Подключение мобильного устройства	17
	Подключение с помощью Bluetooth	17
08	Использование пульта дистанционного управления	21
	Как использовать пульт дистанционного управления	21
	Регулировка громкости устройства Soundbar с помощью пульта дистанционного управления ТВ	24
	Использование скрытых кнопок (кнопок с несколькими функциями)	25
	Выходные характеристики для различных режимов звукового эффекта	25
09	Установка настенного крепления	26
	Меры предосторожности при установке	26
	Компоненты для крепления на стену	26
10	Обновление программного обеспечения	28
	Как проверить версию микропрограммного обеспечения	28
	Процедура обновления	29
	Если UPDATE не отображается	29
11	Поиск и устранение неисправностей	30
12	Лицензия	31
13	Примечание относительно лицензии с открытым исходным кодом	31
14	Важное примечание об обслуживании	31
15	Спецификации и руководство	32
	Технические характеристики	32

01 ПРОВЕРКА КОМПОНЕНТОВ



- Характеристики источника электропитания и потребления электроэнергии указаны на наклейке на корпусе устройства. (Наклейка : Нижняя часть основного устройства Soundbar)
- Для покупки дополнительных компонентов или кабелей обратитесь в сервис-центр Samsung или службу поддержки Samsung.
- В зависимости от региона внешний вид штепсельной вилки переменного тока может отличаться или вилка может поставляться встроенной в адаптер переменного/постоянного тока.
- Внешний вид принадлежностей может отличаться от изображений в настоящем руководстве.

Установка батареек перед использованием пульта дистанционного управления (2 батарейки AA)



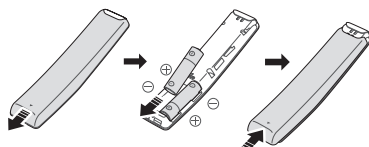

Сдвиньте заднюю крышку в направлении стрелки, пока она не будет полностью снята. Вставьте 2 батарейки AA (1,5 В), расположив их в правильной полярности. Установите заднюю крышку в исходное положение.

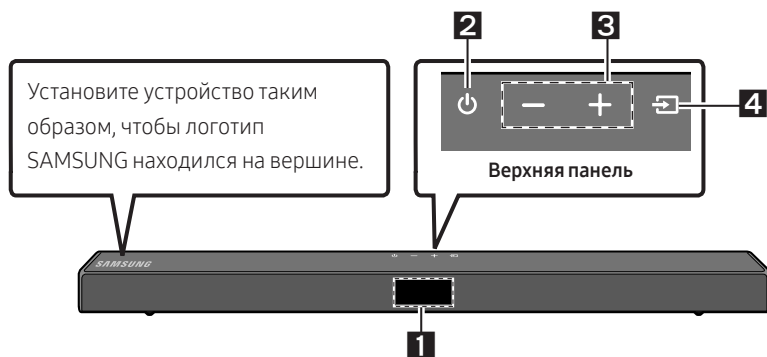

02 ОБЗОР УСТРОЙСТВА

Передняя панель / верхняя панель Soundbar



1	Дисплей Отображает статус устройства и текущий режим.												
2	Кнопка  (питание) Включение и выключение питания. <ul style="list-style-type: none">• Функция Auto Power Down Блок автоматически выключается в следующих случаях.<ul style="list-style-type: none">– Режим D.IN / HDMI / BT / USB: При отсутствии звукового сигнала в течение 20 минут.												
3	Кнопка  (громкость) Регулирует громкость. <ul style="list-style-type: none">• При регулировке, на переднем дисплее устройства Soundbar отображается уровень громкости.												
4	Кнопка  (Источник сигнала) Выбор режима входящего источника сигнала. <table border="1"><thead><tr><th>Режим ввода</th><th>Дисплей</th></tr></thead><tbody><tr><td>Оптический цифровой вход</td><td>D.IN</td></tr><tr><td>Вход ARC (HDMI OUT)</td><td>D.IN → TV ARC (Автоматическое преобразование)</td></tr><tr><td>Вход HDMI</td><td>HDMI</td></tr><tr><td>Режим BLUETOOTH</td><td>BT</td></tr><tr><td>Режим USB</td><td>USB</td></tr></tbody></table> <ul style="list-style-type: none">• Для того чтобы включить режим “BT PAIRING”, переключите источник сигнала в режим “BT”, а затем нажмите и удерживайте кнопку  (Источник сигнала) более 5 секунд.	Режим ввода	Дисплей	Оптический цифровой вход	D.IN	Вход ARC (HDMI OUT)	D.IN → TV ARC (Автоматическое преобразование)	Вход HDMI	HDMI	Режим BLUETOOTH	BT	Режим USB	USB
Режим ввода	Дисплей												
Оптический цифровой вход	D.IN												
Вход ARC (HDMI OUT)	D.IN → TV ARC (Автоматическое преобразование)												
Вход HDMI	HDMI												
Режим BLUETOOTH	BT												
Режим USB	USB												

- При подключении кабеля питания переменного тока кнопка питания заработает через 4–6 секунд.
- После включения питания устройство сможет воспроизводить звук через 4 - 5 секунд.
- Если требуется прослушивать звук только через систему Soundbar, необходимо отключить динамики телевизора в меню настройки звука телевизора. См. руководство пользователя, прилагаемое к ТВ.

Нижняя панель устройства Soundbar

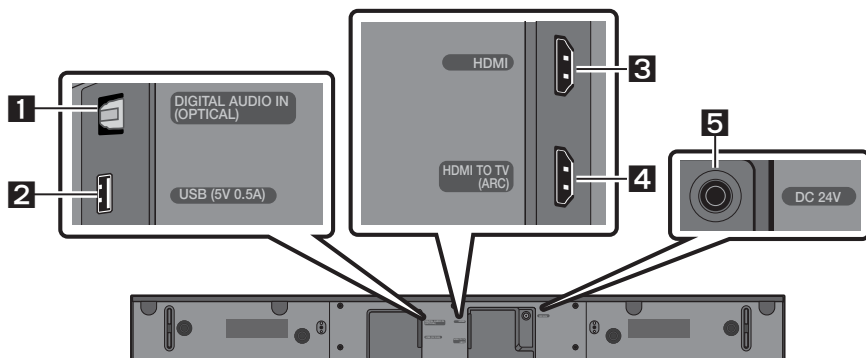

1	DIGITAL AUDIO IN (OPTICAL) Подключение к цифровому (оптическому) выходу внешнего устройства.
2	USB (5V 0.5A) Подключите устройство USB сюда для воспроизведения музыкальных файлов на устройстве USB через устройство Soundbar.
3	HDMI Одновременный ввод цифровых видео- и аудиосигналов с помощью кабеля HDMI. Подключение к выходу HDMI внешнего устройства.
4	HDMI TO TV (ARC) Подключение к гнезду HDMI (ARC) на ТВ.
5	DC 24V (Вход подачи питания) Подключение адаптера питания переменного/постоянного тока.

- При отсоединении кабеля питания сетевого адаптера переменного/постоянного тока от настенной розетки потяните за штепсельную вилку. Не тяните за кабель.
- Не подключайте данный блок или другие компоненты к розетке переменного тока, пока не выполнены все соединения между компонентами.

03 ПОДКЛЮЧЕНИЕ УСТРОЙСТВА SOUNDBAR

Подключение электропитания

Используйте компоненты питания для подключения сабвуфера и Soundbar к электрической розетке в следующем порядке.

1. Подсоедините сетевой шнур к сабвуферу.
2. Подключите выходной кабель питания к адаптеру питания, а затем к устройству Soundbar.
3. Подсоедините сетевой шнур к настенной розетке.

Смотрите иллюстрации ниже.

- Характеристики необходимого источника электропитания и потребления электроэнергии указаны на наклейке на корпусе устройства. (Наклейка: Нижняя панель основного устройства Soundbar)

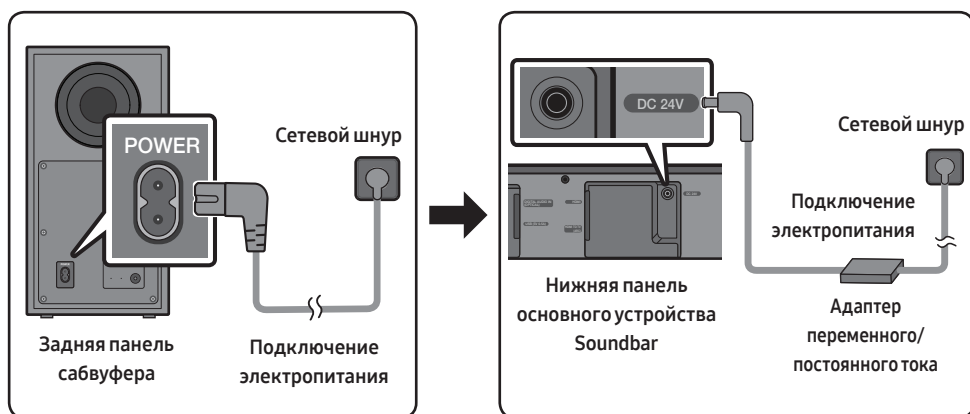

- Убедитесь в ровном положении адаптера переменного/постоянного тока на столе или на полу. Если поместить адаптер переменного/постоянного тока так, что он висит с направленным вверх входным сетевым шнуром, вода или другие посторонние вещества могут проникнуть в адаптер и привести к его неисправности.

Подключение устройства Soundbar к сабвуферу

Подключив сабвуфер, вы можете наслаждаться богатым звучанием басов.

Автоматическое соединение между сабвуфером и устройством Soundbar

При включении питания после подключения кабелей питания к устройству Soundbar и сабвуферу, сабвуфер автоматически подключается к устройству Soundbar.

- При завершении автоматического сопряжения загораются синие индикаторы на задней панели сабвуфера.

Светодиодные индикаторные лампы на задней панели сабвуфера

Светодиодный индикатор	Статус	Описание	Решение
Синий	Вкл.	Успешно подключен (обычный режим работы)	-
	Мигает	Восстановление соединения	Убедитесь, что кабель питания основного устройства Soundbar плотно вставлен, или подождите около 5 минут. Если светодиодный индикатор продолжает мигать, попробуйте подключить сабвуфер вручную. См. стр. 7.
Красный	Вкл.	В режиме ожидания (основное устройство Soundbar выключено)	Проверьте правильность подключения кабеля питания к основному устройству Soundbar.
		Подключение не удалось	Подключите повторно. См. инструкции по ручному подключению на стр. 7.
Красный и синий	Мигает	Сбой	См. контактную информацию сервисного центра Samsung в руководстве.

Подключение сабвуфера вручную при сбое автоматического подключения

Действия, которые необходимо выполнить перед подключением сабвуфера вручную:

- Проверьте правильность подключения кабелей питания к устройству Soundbar и сабвуферу.
- Убедитесь, что устройство Soundbar включено.

1. Нажмите и удерживайте кнопку **ID SET** на задней панели сабвуфера не менее 5 секунд.
 - Красный индикатор на задней панели сабвуфера выключается, а синий индикатор мигает.

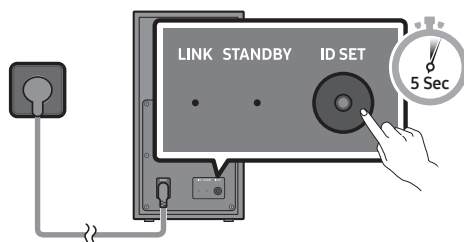

Задняя панель сабвуфера

2. Нажмите и удерживайте кнопку **Вверх** на пульте дистанционного управления не менее 5 секунд.
 - На дисплее Soundbar кратковременно отобразится сообщение **ID SET**, которое через некоторое время исчезнет.
 - Soundbar включится автоматически после выполнения действия **ID SET**.

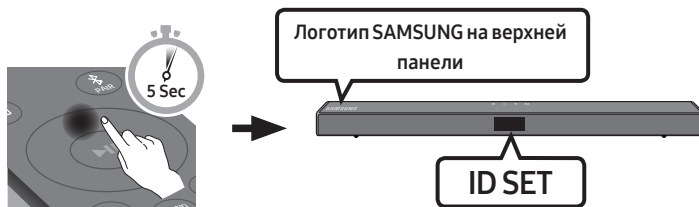

3. Убедитесь, что светодиод LINK непрерывно подсвечивается синим цветом (подключение выполнено).

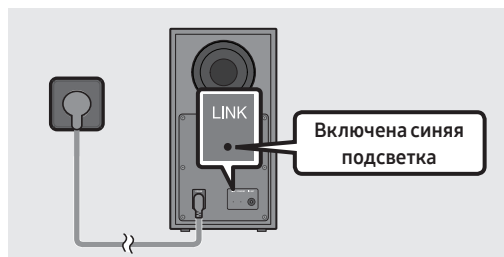

Светодиодный индикатор LINK прекращает мигать и непрерывно подсвечивается синим цветом, когда между Soundbar и беспроводным сабвуфером установлено соединение.

ЗАМЕТКИ

- Не подключайте кабель питания данного устройства или телевизора к настенной розетке, пока не выполнены все соединения между компонентами.
- Перед перемещением или установкой данного устройства, не забудьте отключить питание и отсоединить кабель питания.
- Если основной блок выключен, беспроводной сабвуфер переходит в режим ожидания, а на задней панели загорается красный светодиодный STANDBY после того, как несколько раз загорится мигающий синий.
- Если вы используете устройство, которое использует одинаковую с устройством Soundbar частоту (5,8 ГГц), возле устройства Soundbar, помехи могут вызвать прерывание звука.
- Максимальное расстояние передачи беспроводного сигнала основного блока составляет около 10 метров, но может варьироваться в зависимости от рабочей среды. Если между основным блоком и беспроводным сабвуфером располагается бетонно-стальная или металлическая стена, система может полностью отказаться в работе, так как беспроводной сигнал не проходит через металл.

МЕРЫ ПРЕДОСТОРОЖНОСТИ

- Беспроводные приемные антенны встроены в беспроводной сабвуфер. Держите блоки подальше от воды и влаги.
- Для оптимального качества воспроизведения убедитесь, что область вокруг беспроводного сабвуфера и беспроводного модуля приемника (приобретается отдельно) свободна от каких-либо препятствий.

Подключение SWA-8500S (приобретается отдельно) к Soundbar

Расширение до настоящего беспроводного объемного звучания через подключение комплекта беспроводных задних динамиков Samsung (SWA-8500S, приобретается отдельно) к Soundbar.

1. Подключите беспроводной модуль приемника к 2 динамикам объемного звучания.
 - На кабелях динамиков предусмотрена цветовая маркировка.

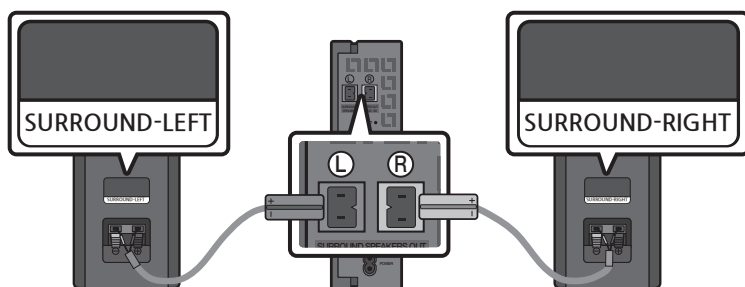

2. Убедитесь, что после подсоединения беспроводного модуля приемника к электрической розетке модуль находится в режиме готовности.
 - Светодиодный индикатор подключения LINK LED (синий) модуля беспроводного приемника должен мигать. Если он не мигает, нажмите кнопку **ID SET** на задней панели модуля беспроводного приемника кончиком ручки и удерживайте в течение 5–6 секунд, пока не начнет мигать светодиодный индикатор подключения LINK LED (синий). Подробную информацию о светодиодном индикаторе см. в руководстве пользователя SWA-8500S.

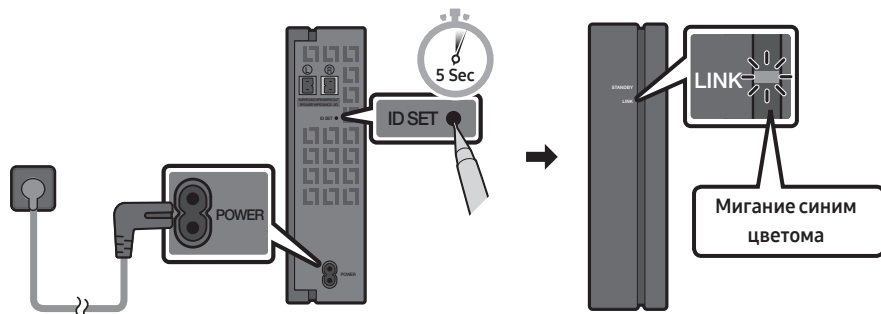

3. Нажмите и удерживайте кнопку **Вверх** на пульте дистанционного управления не менее 5 секунд.
 - На дисплее Soundbar временно отобразится сообщение **ID SET**, которое через некоторое время исчезнет.
 - Soundbar включится автоматически после выполнения действия **ID SET**.

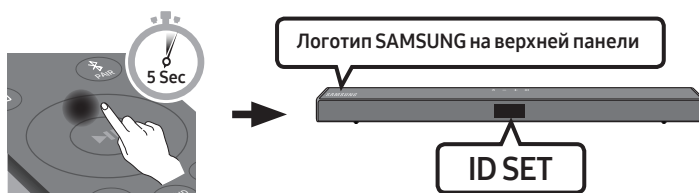

⚠ ВНИМАНИЕ

- Если во время подключения к SWA-8500S на Soundbar воспроизводилась музыка, по завершении подключения из низкочастотного динамика могут быть слышны прерывистые звуки.

4. Убедитесь, что светодиод LINK непрерывно подсвечивается синим цветом (подключение выполнено).

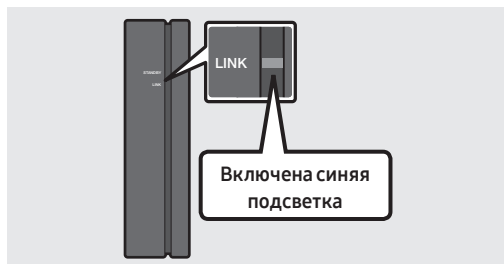

Светодиодный индикатор LINK прекращает мигать и непрерывно подсвечивается синим цветом, когда между Soundbar и беспроводным модулем приемника установлено соединение.

5. Если подключение SWA-8500S не выполнено, повторите процедуру, начиная с шага 2.

04 ПОДКЛЮЧЕНИЕ К ТВ

Прослушайте звук телевизора с устройства Soundbar с помощью проводной или беспроводной связи.

- Когда устройство Soundbar подключено к выбранным телевизорам Samsung, устройством Soundbar можно управлять с помощью пульта дистанционного управления телевизора.
 - Эта функция доступна на телевизорах Samsung Smart TV 2017 года и более поздних моделях, поддерживающих Bluetooth, если Soundbar подключен к ним с помощью оптического кабеля.
 - Данная функция также позволяет использовать меню телевизора для регулировки звукового поля и различных настроек, а также громкости и отключения звука.

Способ 1. Подключение с помощью кабеля

Если звук трансляции закодирован по стандарту Dolby Digital, а для параметра “Формат цифрового аудиовывода” на вашем устройстве установлено значение PCM, рекомендуем изменить его на Dolby Digital. После изменения параметра качество звука устройства повысится (В меню телевизора пункты Dolby Digital и PCM могут называться по-разному в зависимости от производителя устройства.).

Подключение ТВ с помощью кабеля HDMI

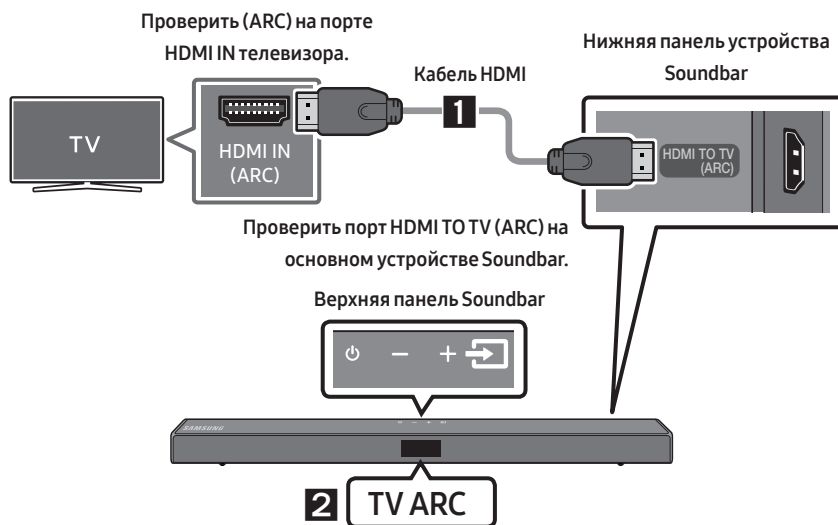

1. Включив устройство Soundbar и телевизор, подключите кабель HDMI, как показано на рисунке.
2. “TV ARC” отображается на окне дисплея основного устройства Soundbar и воспроизводится звук ТВ с устройства Soundbar.
 - Если у телевизора отсутствует звук, нажмите кнопку  (Источники сигнала) на пульте дистанционного управления или на верхней панели Soundbar, чтобы переключиться в режим “D.IN”. На экране попеременно отображаются “D.IN” и “TV ARC” и воспроизводится звук ТВ.

- Если надпись “**TV ARC**” не отображается в окне дисплея основного устройства Soundbar, убедитесь, что кабель HDMI подключен к нужному порту.
- Используйте кнопки регулировки громкости на пульте дистанционного управления для изменения громкости на устройстве Soundbar.

ЗАМЕТКИ

- HDMI представляет собой интерфейс, который позволяет выполнять цифровую передачу видео- и аудиоданных с помощью всего одного разъема.
- Если на телевизоре имеется порт ARC, подключите кабель HDMI к порту HDMI IN (ARC).
- Рекомендуется по возможности использовать кабель HDMI без сердечника. В случае использования кабеля HDMI с сердечником, используйте тот кабель, диаметр которого меньше 14 мм.
- Данная функция не доступна, если кабель HDMI не поддерживает функцию ARC.

Подключение с помощью оптического кабеля

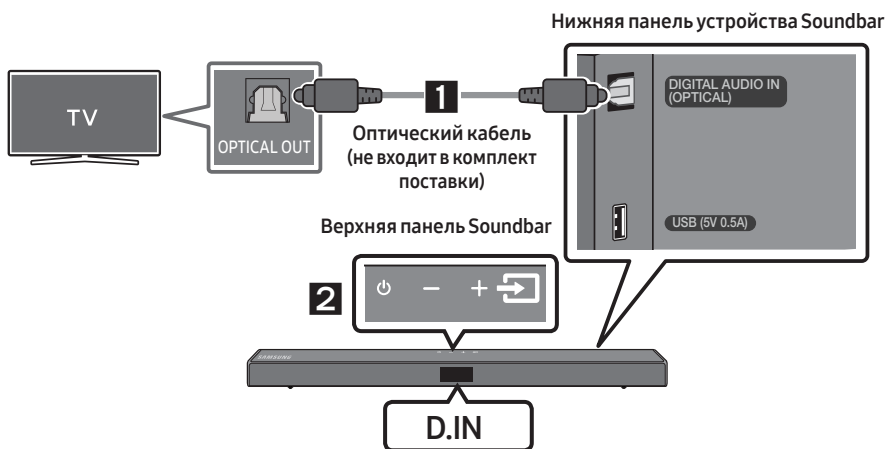

1. Подключите разъем **DIGITAL AUDIO IN (OPTICAL)** на устройстве Soundbar к разъему OPTICAL OUT на ТВ при помощи цифрового оптического кабеля (не входит в комплект поставки).
2. Нажмите кнопку  (**Источник сигнала**) на верхней панели устройства или на пульте дистанционного управления, а затем выберите режим “**D.IN**”.

Способ 2. Беспроводное подключение

Подключение телевизора с помощью Bluetooth

При подключении телевизора с помощью Bluetooth, возможно прослушивание стерео звука без необходимости подключения кабелей.

- Возможно одновременное подключение только одного телевизора.

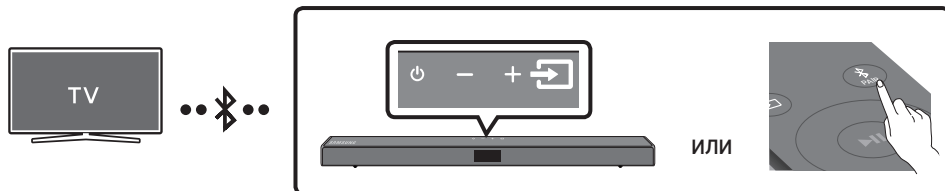

Начальное подключение

1. Нажмите кнопку **PAIR** на пульте управления, чтобы войти в режим **“BT PAIRING”**.
(ИЛИ) а. Нажмите кнопку **Source** (Источник сигнала) на верхней панели и выберите **“BT”**. Через несколько секунд надпись **“BT”** автоматически изменится на **“BT PAIRING”** или **“BT READY”** при обнаружении ранее подключавшихся устройств.
б. Когда появится надпись **“BT READY”**, нажмите кнопку **Source** (Источник сигнала) на верхней панели Soundbar и удерживайте ее не менее 5 секунд до появления надписи **“BT PAIRING”**.
2. Выберите режим Bluetooth на ТВ. (Для дополнительной информации, см. руководство телевизора.)
3. Выберите **“[AV] Samsung Soundbar T5-Series”** из списка на экране телевизора. Доступное устройство Soundbar отображается с сообщением **“Need Pairing”** или **“Paired”** в списке устройств Bluetooth на ТВ. Для подключения к устройству Soundbar, выберите сообщение и установите соединение.
 - При подключении телевизора, на переднем дисплее устройства Soundbar отображается **[Имя ТВ] → “BT”**.
4. Теперь возможно прослушивание звука телевизора с устройства Soundbar.

При ошибке подключения устройства

- При появлении в списке ранее подключенного устройства Soundbar (например, **“[AV] Samsung Soundbar T5-Series”**), удалите его.
- Затем повторите шаги с 1 по 3.

ПРИМЕЧАНИЕ



- После первого подключения устройства Soundbar к телевизору используйте для повторного подключения режим **“BT READY”**.

Отключение устройства Soundbar от телевизора

Нажмите кнопку  (**Источник сигнала**) на верхней панели или на пульте дистанционного управления, а затем включите любой режим за исключением **"BT"**.

- Отключение требует времени, потому что телевизор должен получить ответ от устройства Soundbar. (Необходимое время может отличаться в зависимости от модели телевизора.)
- Чтобы отменить автоматическое подключение Soundbar к ТВ по Bluetooth, нажмите и удерживайте кнопку **Влево** на пульте дистанционного управления в течение 5 секунд, когда Soundbar находится в режиме **"BT READY"**. (Переключение между режимами Вкл. → Выкл.)

В чем разница между режимами BT READY и BT PAIRING?

- **BT READY** : В этом режиме вы можете найти ранее подключенные телевизоры или подключить к Soundbar уже настроенное мобильное устройство.
- **BT PAIRING** : В этом режиме вы можете подключить новое устройство к Soundbar. (Нажмите кнопку  **PAIR** на пульте дистанционного управления или нажмите и удерживайте кнопку  (**Источник сигнала**) на верхней панели Soundbar не менее 5 секунд, когда система Soundbar находится в режиме **"BT"**.)

ЗАМЕТКИ

- При запросе PIN-кода во время подключения устройства Bluetooth, введите <0000>.
- В режиме подключения Bluetooth, соединение Bluetooth может быть потеряно, если расстояние между устройством Soundbar и устройством Bluetooth превышает 10 м.
- Устройство Soundbar автоматически выключается через 20 минут в состоянии готовности.
- Устройство Soundbar может не выполнять поиск устройств Bluetooth или не подключаться должным образом в следующих условиях:
 - При наличии мощного электрического поля вокруг устройства Soundbar.
 - Если два или более двух устройств Bluetooth одновременно сопряжены с Soundbar.
 - При включенном либо находящемся не на месте устройстве Bluetooth или в случае сбоя.
- Электронные устройства могут вызывать радиопомехи. Устройства, генерирующие электромагнитные волны, следует держать подальше от основного устройства Soundbar, например, микроволновые печи, устройства беспроводной локальной сети и т.д.

05 ПОДКЛЮЧЕНИЕ К ВНЕШНЕМУ УСТРОЙСТВУ

Подключитесь к внешнему устройству с помощью проводного соединения или посредством соединения Bluetooth, чтобы воспроизвести звук с внешнего устройства через Soundbar.

Подключение с помощью кабеля HDMI

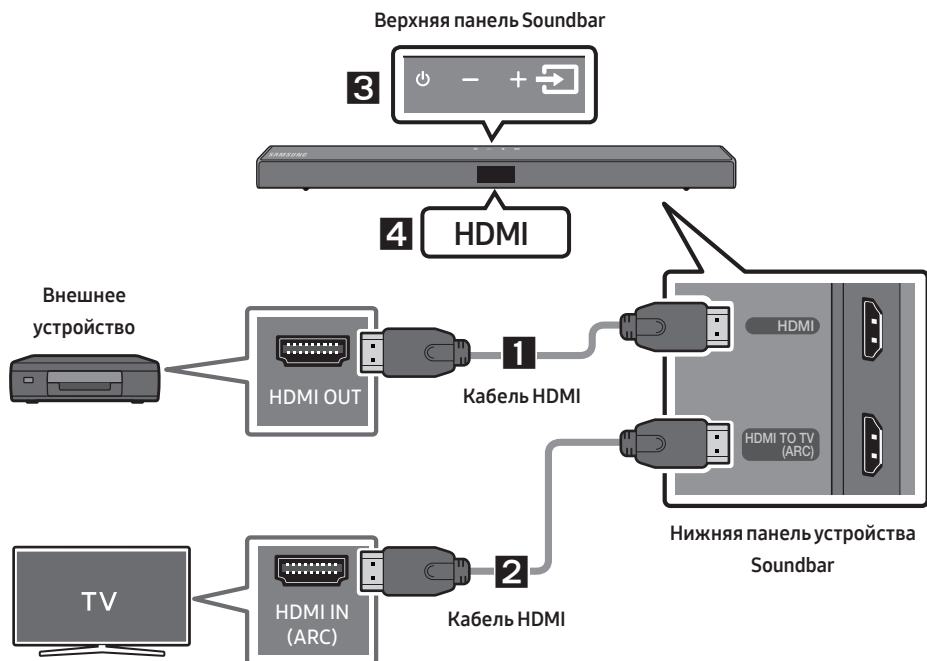

1. Подключите кабель HDMI с разъема **HDMI** на задней панели устройства к разъему HDMI OUT на вашем цифровом устройстве.
2. Подключите кабель HDMI с разъема **HDMI TO TV (ARC)** на задней панели устройства к разъему HDMI IN на телевизоре.
3. Нажмите кнопку  (**Источник сигнала**) на верхней панели или на пульте дистанционного управления, а затем выберите "HDMI".
4. Режим "HDMI" отображается на панели дисплея Soundbar и воспроизводится звук.

Подключение с помощью оптического кабеля

BD / Проигрыватель DVD /
Телеприставка /
Игровая приставка

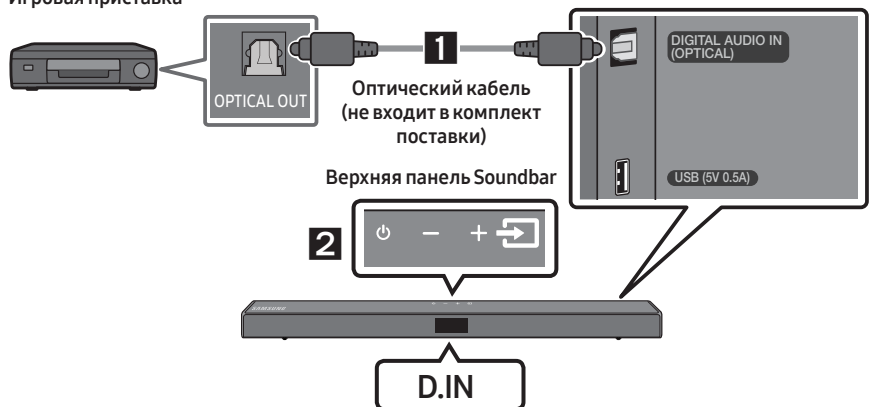

1. Подключите **DIGITAL AUDIO IN (OPTICAL)** на основном устройстве к разъему OPTICAL OUT на устройстве-источнике, используя оптический кабель (не входит в комплект поставки).
2. Выберите режим **"D.IN"**, нажав кнопку  (**Источник сигнала**) на верхней панели или на пульте дистанционного управления.

06 ПОДКЛЮЧЕНИЕ USB-НАКОПИТЕЛЯ

Вы можете воспроизводить музыкальные файлы, расположенные на устройствах хранения USB, через устройство Soundbar.

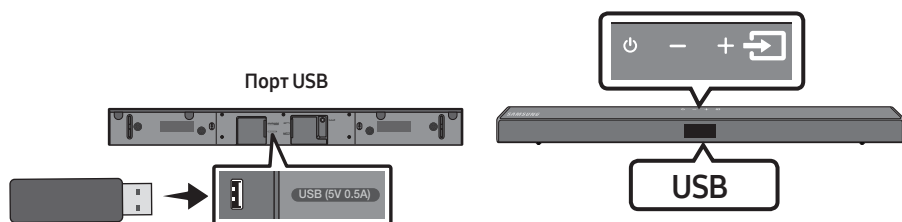

1. Подключите USB устройство к USB разъему на нижней панели устройства.
2. Нажмите кнопку  (Источники сигнала) на верхней панели или на пульте дистанционного управления, а затем выберите "USB".
3. На экране дисплея отображается "USB".
4. Воспроизведите музыкальные файлы с устройства хранения USB через устройство Soundbar.
 - Устройство Soundbar выключается автоматически (Auto Power Down) при отсутствии подключенных устройств USB более 20 минут.

Список совместимых устройств

Расширение	Кодек	Частота дискретизации	Скорость передачи битов
*.mp3	MPEG 1 Layer2	16 кГц ~ 48 кГц	80 ~ 320 Кбит/с
	MPEG 1 Layer3	16 кГц ~ 48 кГц	80 ~ 320 Кбит/с
	MPEG 2 Layer3	16 кГц ~ 48 кГц	80 ~ 320 Кбит/с
	MPEG 2.5 Layer3	16 кГц ~ 48 кГц	80 ~ 320 Кбит/с
*.wma	Wave_Format_MSAudio1	16 кГц ~ 48 кГц	56 ~ 128 Кбит/с
	Wave_Format_MSAudio2	16 кГц ~ 48 кГц	56 ~ 128 Кбит/с
*.aac	AAC	16 кГц ~ 96 кГц	48 ~ 320 Кбит/с
	AAC-LC	16 кГц ~ 96 кГц	128 ~ 192 Кбит/с 5,1-канальный 320 Кбит/с
	HE-AAC	24 кГц ~ 96 кГц	48 ~ 64 Кбит/с 5,1-канальный 160 Кбит/с
*.wav	-	16 кГц ~ 48 кГц	до 3000 Кбит/с
*.ogg	OGG 1.1.0	16 кГц ~ 48 кГц	50 ~ 500 Кбит/с

- Если на устройстве USB хранится слишком много папок и файлов, устройству Soundbar может потребоваться некоторое время для открытия и проигрывания файлов.

07 ПОДКЛЮЧЕНИЕ МОБИЛЬНОГО УСТРОЙСТВА

Подключение с помощью Bluetooth

При подключении мобильного устройства с помощью Bluetooth, возможно прослушивание стерео звука без необходимости подключения кабелей.

- Одновременно можно подключиться к одному ТВ или двум устройствам Bluetooth.

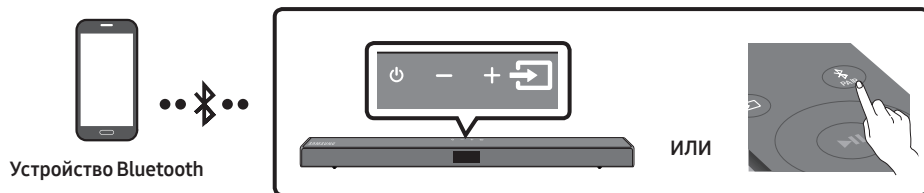

Начальное подключение

1. Нажмите кнопку **PAIR** на пульте управления, чтобы войти в режим **"BT PAIRING"**.
(ИЛИ)
 - a. Нажмите кнопку **(Источник сигнала)** на верхней панели и выберите **"BT"**.
Через несколько секунд надпись **"BT"** автоматически изменится на **"BT PAIRING"** или **"BT READY"** при обнаружении ранее подключавшихся устройств.
 - b. Когда появится надпись **"BT READY"**, нажмите кнопку **(Источник сигнала)** на верхней панели Soundbar и удерживайте ее не менее 5 секунд до появления надписи **"BT PAIRING"**.
2. Выберите **"[AV] Samsung Soundbar T5-Series"** из списка.
 - При подключении устройства Soundbar к устройству Bluetooth, на переднем дисплее появляется **[Имя устройства Bluetooth] → "BT"**.
3. Воспроизведите музыкальные файлы с устройства, подключенного с помощью Bluetooth, через устройство Soundbar.



При ошибке подключения устройства

- При появлении в списке ранее подключенного устройства Soundbar (например, **"[AV] Samsung Soundbar T5-Series"**), удалите его.
- Затем повторите шаги 1 и 2.

ПРИМЕЧАНИЕ

- После первого подключения устройства Soundbar к мобильного устройства используйте для повторного подключения режим **"BT READY"**.

В чем разница между режимами BT READY и BT PAIRING?

- **BT READY** : В этом режиме вы можете найти ранее подключенные телевизоры или подключить к Soundbar уже настроенное мобильное устройство.
- **BT PAIRING** : В этом режиме вы можете подключить новое устройство к Soundbar. (Нажмите кнопку  PAIR на пульте дистанционного управления или нажмите и удерживайте кнопку  (Источник сигнала) на верхней панели Soundbar не менее 5 секунд, когда система Soundbar находится в режиме “BT”.)

ЗАМЕТКИ

- При запросе PIN-кода во время подключения устройства Bluetooth, введите <0000>.
- В режиме подключения Bluetooth, соединение Bluetooth может быть потеряно, если расстояние между устройством Soundbar и устройством Bluetooth превышает 10 м.
- Устройство Soundbar автоматически выключается через 20 минут в состоянии готовности.
- Устройство Soundbar может не выполнять поиск устройств Bluetooth или не подключаться должным образом в следующих условиях:
 - При наличии мощного электрического поля вокруг устройства Soundbar.
 - При одновременном сопряжении нескольких устройств Bluetooth с устройством Soundbar.
 - При включенном либо находящемся не на месте устройстве Bluetooth или в случае сбоя.
- Электронные устройства могут вызывать радиопомехи. Устройства, генерирующие электромагнитные волны, следует держать подальше от основного устройства Soundbar, например, микроволновые печи, устройства беспроводной локальной сети и т.д.
- Система саундбар поддерживает данные в формате (44,1 кГц, 48 кГц).
- Соединение возможно только с устройством Bluetooth, которое поддерживает функцию A2DP (AV).
- Систему Soundbar нельзя подключить к устройству Bluetooth, которое поддерживает только функцию HF (громкая связь).
- После сопряжения системы Soundbar с устройством Bluetooth выберите параметр “**[AV] Samsung Soundbar T5-Series**” в списке обнаруженных устройств, и режим автоматически изменится на “BT”.
 - Функция доступна, только если устройство Soundbar указано в списке устройств, сопряженных с устройством Bluetooth. (Необходимо, чтобы устройства Bluetooth и Soundbar были предварительно сопряжены хотя бы один раз.)
- Устройство Soundbar будет отображаться в списке устройств, в отношении которых выполнялся поиск, на устройстве Bluetooth, только если на дисплее Soundbar отображается индикация “BT READY”.

Bluetooth Power вкл. (SOUND MODE)

Если ранее сопряженное устройство Bluetooth пытается выполнить сопряжение с устройством Soundbar при включенной функции Bluetooth Power вкл. и выключенном устройстве Soundbar, устройство Soundbar включается автоматически.

1. Нажмите и удерживайте кнопку **SOUND MODE** на пульте управления более 5 секунд при включенной системе Soundbar.
2. На дисплее устройства Soundbar появится сообщение “**ON-BLUETOOTH POWER**”.

Отсоединение устройства Bluetooth от устройства Soundbar

Можно отключить устройство Bluetooth от системы Soundbar. Инструкции см. в руководстве пользователя устройства Bluetooth.

- Система Soundbar будет отключена.
- При отключении устройства Soundbar от устройства Bluetooth, на переднем дисплее устройства Soundbar отображается “**BT DISCONNECTED**”.

Отключение устройства Soundbar от устройства Bluetooth

Нажмите кнопку  (**Источник сигнала**) на верхней панели или на пульте дистанционного управления, а затем выберите любой режим за исключением “**BT**”.

- Отключение требует времени, потому что устройство Bluetooth должно получить ответ от устройства Soundbar. (Необходимое время для отключения может отличаться в зависимости от устройства Bluetooth)
- При отключении устройства Soundbar от устройства Bluetooth, на переднем дисплее устройства Soundbar отображается “**BT DISCONNECTED**”.

ЗАМЕТКИ

- В режиме подключения Bluetooth соединение Bluetooth будет прервано, если расстояние между системой Soundbar и устройством Bluetooth превысит 10 метров.
- В режиме готовности система Soundbar автоматически отключится через 20 минут.

Что такое Bluetooth?

Bluetooth - это технология, которая позволяет Bluetooth-совместимым устройствам легко взаимодействовать друг с другом с помощью беспроводного соединения на коротком расстоянии.

- Устройство Bluetooth может создавать помехи или приводить к неправильной работе в зависимости от следующих условий использования.
 - При контакте части тела с приемной или передающей системой устройства Bluetooth или системой Soundbar.
 - При отклонении электрических параметров из-за наличия препятствий для прохождения электромагнитных волн в виде стены, углов или офисных перегородок.
 - При возникновении электромагнитных помех от устройств, работающих в том же частотном диапазоне, включая медицинское оборудование, микроволновые печи и беспроводные сетевые устройства.
- В том случае, когда сопряжение системы Soundbar и устройства Bluetooth поддерживается на близком расстоянии.
- Чем больше расстояние между системой Soundbar и устройством Bluetooth, тем хуже качество связи.

Если расстояние превышает диапазон действия устройства Bluetooth, соединение прервется.

- В местах с плохими условиями приема связь Bluetooth может работать неправильно.
- Подключение Bluetooth работает только в непосредственной близости от устройства. Если расстояние превысит указанный диапазон, то связь автоматически отключится. Даже в пределах этого диапазона качество звука может ухудшаться из-за препятствий, например стен или дверей.
- Данное беспроводное устройство может привести к электрическим помехам во время работы.

Подключение нескольких устройств Bluetooth

К Soundbar можно подключить до 2-х устройств Bluetooth одновременно.



1. Подключайте до двух устройств Bluetooth к Soundbar. (См. стр. 17)
2. Воспроизводите музыку с одного из подключенных устройств Bluetooth при наличии соединения, установленного между двумя устройствами.
3. Для того, чтобы воспроизвести музыку с устройства Bluetooth “B” во время воспроизведения с устройства “A”, приостановите или выключите воспроизведение с устройства “A”, а затем включите воспроизведение с устройства “B”.
 - Если воспроизведение с устройства “A” не было приостановлено или выключено, устройство не переключится на воспроизведение с устройства “B”.

Функция многократного сопряжения по Bluetooth

Как выполнить сопряжение нескольких устройств к Soundbar

1. Включите устройство Soundbar.
2. На любом источнике нажмите и удерживайте кнопку  (Источник сигнала) на верхней панели Soundbar не менее 5 секунд, чтобы включить режим “BT PAIRING” на Soundbar, а затем включите режим Bluetooth на другом устройстве Bluetooth и выберите Soundbar из списка обнаруженных устройств для автоматического подключения Soundbar к устройству Bluetooth.
3. 2-е устройство Bluetooth может быть сопряжено и подключено к устройству Soundbar таким же способом.

При попытке подключить 3-е устройство, Bluetooth-подключение к устройству, которое в данный момент не воспроизводит аудио, будет потеряно, но оно все еще будет сопряжено с устройством Soundbar.
4. Используя этот метод, можно выполнить сопряжение до 8 устройств Bluetooth, но подключение к устройству Soundbar будет одновременно активным только на 2 устройствах, подключенных в последнюю очередь.



ЗАМЕТКИ





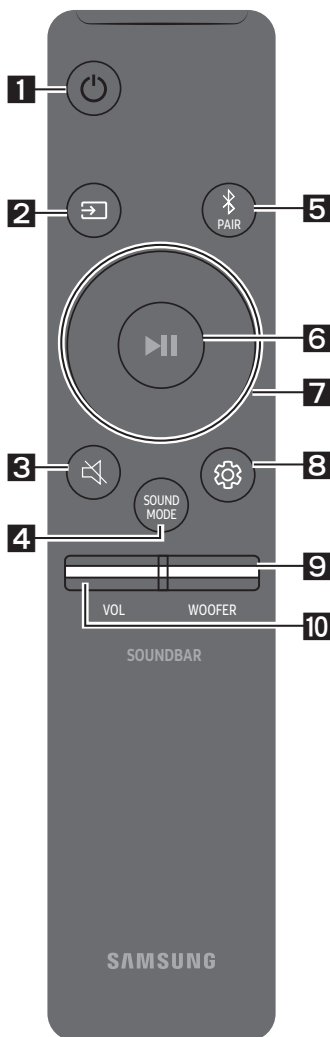

- Только один телевизор Samsung или 2 устройства Bluetooth могут быть подключены к устройству Soundbar одновременно.
- Soundbar будет отключен от устройств Bluetooth при получении запроса на подключение телевизора Samsung.





08 ИСПОЛЬЗОВАНИЕ ПУЛЬТА ДИСТАНЦИОННОГО УПРАВЛЕНИЯ

Как использовать пульт дистанционного управления

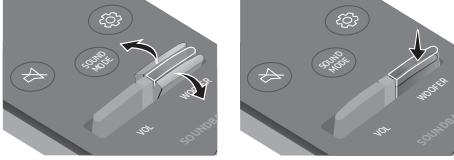

1	 Питание	Включение и выключение устройства Soundbar.
2	 Источник сигнала	Нажмите для выбор источника сигнала, подключенного к устройству Soundbar.
3	 Отключить звук	Нажмите кнопку  (Отключить звук), чтобы отключить звук. Нажмите эту кнопку еще раз, чтобы включить звук снова.
4	 SOUND MODE	Возможен выбор необходимого звукового эффекта: STANDARD , SURROUND SOUND , GAME , SMART или DTS VIRTUAL:X . <ul style="list-style-type: none">– STANDARD Воспроизводит оригинальный звук.– SURROUND SOUND Обеспечивает более широкое звуковое поле в сравнении со стандартным.– GAME Обеспечивает стереоскопический звук, способствующий погружению в экранное действие во время игры.– SMART Анализирует содержимое в режиме реального времени и автоматически обеспечивает оптимальное звуковое поле на основе характеристик содержимого.– DTS VIRTUAL:X Обеспечивает захватывающий 3D-звук при воспроизведении любого содержимого.

	<ul style="list-style-type: none"> • DRC (Dynamic Range Control) Позволяет применить динамическое управление диапазоном для треков Dolby Digital. Когда Soundbar выключен, нажмите и удерживайте кнопку SOUND MODE, чтобы включить или выключить контроль динамического диапазона (DRC). При включении DRC громкий звук понижается. (Звук может быть искажен.) • Bluetooth Power Эта функция автоматически включает устройство Soundbar при получении запроса на подключение от ранее подключенного телевизора или устройства Bluetooth. Функция включена по умолчанию. <ul style="list-style-type: none"> – Нажмите и удерживайте кнопку SOUND MODE более 5 секунд, чтобы отключить функцию управления Bluetooth Power.
<p>5</p>  <p>Bluetooth PAIR</p>	<p>Нажмите кнопку  PAIR. На дисплее устройства Soundbar появится надпись “BT PAIRING”. Вы можете подключить к Soundbar другое устройство Bluetooth таким же способом, выбрав его в списке устройств для подключения.</p>
<p>6</p>  <p>Воспроизвести / приостановить</p>	<p>Нажмите кнопку  ▶ , чтобы приостановить воспроизведение музыкального файла. При повторном нажатии кнопки начинается воспроизведение музыкального файла.</p>
<p>7</p>  <p>Вверх/Вниз/ Влево/ Вправо</p>	 <p>Нажмите на указанные зоны для выбора Вверх/Вниз/ Влево/Вправо.</p> <p>Нажмите одну из кнопок Вверх/Вниз/Влево/Вправо для выбора/установки функций.</p> <ul style="list-style-type: none"> • Повтор Для использования функции Повтор в режиме “USB”, нажмите кнопку Вверх. • Пропустить музыкальный файл Нажмите кнопку Вправо для выбора следующего музыкального файла. Нажмите кнопку Влево для выбора предыдущего музыкального файла. • ID SET Нажмите и удерживайте кнопку Вверх в течение 5 секунд, чтобы выполнить действие ID SET при подключении дополнительного устройства.

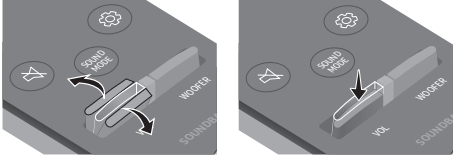
	<ul style="list-style-type: none"> • Функция ограничения громкости Из-за возможности нанесения вреда слуху функция Ограничения громкости сбрасывает уровень громкости до 20, если при включении Soundbar заданная громкость выше 20. <ul style="list-style-type: none"> – Функция Ограничения громкости отключена по умолчанию. Чтобы активировать функцию, необходимо включить ее. – После активации функция ограничения громкости остается включенной даже при отключении питания. – Чтобы включить или отключить функцию Ограничения громкости, нажмите и удерживайте кнопку Вниз на пульте управления 5 секунд. Если функция ограничения громкости отключена, на переднем дисплее отображается сообщение "V FREE". Если функция включена, отображается сообщение "V LOCK".
<p>8</p>  <p>Управление звуком</p>	<p>Возможен выбор параметров TREBLE, BASS или AUDIO SYNC.</p> <ul style="list-style-type: none"> • Для контроля громкости верхних частот или басов нажмите кнопку Управление звуком, выберите элемент TREBLE или BASS, а затем отрегулируйте уровень громкости в диапазоне от -6 до +6, используя кнопки Вверх/Вниз. • Нажмите и удерживайте кнопку  (Управление звуком) в течение примерно 5 секунд, чтобы настроить звук для каждого частотного диапазона. Можно выбирать частоты 150 Гц, 300 Гц, 600 Гц, 1,2 кГц, 2,5 кГц, 5 кГц и 10 кГц с помощью кнопок Влево/Вправо. Для каждой из частот можно задать значение от -6 до +6 с помощью кнопок Вверх/Вниз. • Если видео и аудио не синхронизируются между ТМ и системой Soundbar, нажмите кнопку Управление звуком, выберите элемент AUDIO SYNC, а затем установите аудио-задержку между 0~300 мс, используя кнопки Вверх/Вниз. (Не доступно в режиме "USB" или "BT".) • AUDIO SYNC поддерживается только определенными функциями.
<p>9</p>  <p>WOOFER</p>	 <p>Сдвиньте кнопку WOOFER вперед или назад для регулировки громкости сабвуфера на уровне -12 или в диапазоне от -6 до +6. Чтобы установить громкость сабвуфера на 0, нажмите кнопку.</p>
<p>10</p>  <p>VOL</p>	 <p>Сдвиньте кнопку VOL вперед или назад для регулировки громкости звука.</p> <ul style="list-style-type: none"> • Отключить звук Нажмите кнопку VOL для отключения звука. Нажмите повторно для включения звука.

Регулировка громкости устройства Soundbar с помощью пульта дистанционного управления ТВ

Если у вас телевизор Samsung, настроить громкость Soundbar можно с помощью пульта ИК-управления, который входит в комплект поставки телевизора Samsung.

Сначала в меню установите внешние динамики в качестве источника звука телевизора Samsung, а затем настройте громкость звука Soundbar с помощью пульта управления Samsung. Подробную информацию см. в руководстве пользователя телевизора. По умолчанию эта функция настраивается с помощью пульта управления телевизора Samsung. Если вы используете телевизор другого производителя, следуйте инструкциям ниже, чтобы изменить настройки этой функции.

1. Выключите Soundbar.

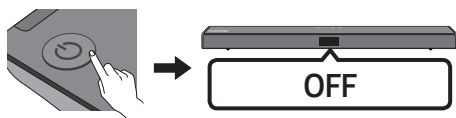

2. Если вы не хотите использовать эту функцию, переместите кнопку **WOOFER** вверх и удерживайте ее нажатой в течение 5 секунд до появления надписи **"OFF-TV REMOTE"** на экране устройства.

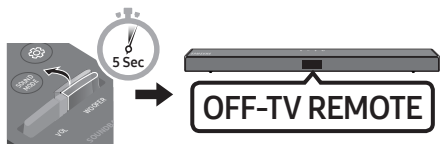

3. Если вы хотите управлять Soundbar с помощью пульта телевизора, переместите кнопку **WOOFER** вверх и удерживайте ее нажатой в течение 5 секунд до появления надписи **"ALL-TV REMOTE"** на экране устройства. Затем с помощью меню телевизора выберите внешние динамики.

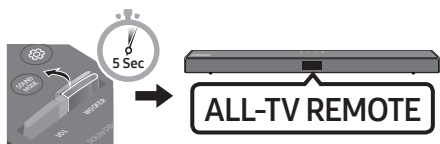

4. Если вы хотите перевести Soundbar обратно в режим по умолчанию (управление при помощи пульта дистанционного управления телевизора Samsung), несколько раз нажмите и удерживайте кнопку **WOOFER** в течение 5 секунд, пока на дисплее не появится сообщение **"SAMSUNG-TV REMOTE"**.



- Каждый раз, когда вы нажимаете кнопку **WOOFER** вверх и удерживаете ее 5 секунд, режим меняется в следующем порядке: **"SAMSUNG-TV REMOTE"** (режим по умолчанию) → **"OFF-TV REMOTE"** → **"ALL-TV REMOTE"**.
- Данная функция может быть недоступна в зависимости от пульта дистанционного управления.
- Производители, поддерживающие данную функцию: VIZIO, LG, Sony, Sharp, PHILIPS, PANASONIC, TOSHIBA, Hisense, RCA

Использование скрытых кнопок (кнопок с несколькими функциями)

Скрытая кнопка		Ссылочная страница
Кнопка пульта дистанционного управления	Функция	
WOOFER (Вверх)	Включение/выключение пульта дистанционного управления ТВ (режим ожидания)	Стр. 24
Влево	Автоподключение к ТВ ВКЛ./ВЫКЛ. (Готовое подключение BT)	Стр. 13
Вверх	ID SET (режим ожидания)	Стр. 22
Вниз	Включение/выключение функции ограничения громкости (режим ожидания)	Стр. 23
 (Управление звуком)	7-частотный EQ	Стр. 23
SOUND MODE	DRC ON/OFF (режим ожидания)	Стр. 22
	Bluetooth Power	Стр. 22

Выходные характеристики для различных режимов звукового эффекта

Эффект		Вход	Выход	
			Без комплекта беспроводных задних динамиков	С комплектом беспроводных задних динамиков
 SOUND MODE	STANDARD	2.0 канала	2.1 канала	4.1 канала
		5.1 канала	2.1 канала	4.1 канала
	SURROUND SOUND	2.0 канала	2.1 канала	4.1 канала
		5.1 канала	2.1 канала	4.1 канала
	GAME	2.0 канала	2.1 канала	4.1 канала
		5.1 канала	2.1 канала	4.1 канала
	SMART	2.0 канала	2.1 канала	4.1 канала
		5.1 канала	2.1 канала	4.1 канала
	DTS VIRTUAL:X	2.0 канала	2.1 канала	4.1 канала
		5.1 канала	2.1 канала	4.1 канала

- Комплект беспроводных задних динамиков Samsung может быть приобретен отдельно. Чтобы приобрести комплект, обратитесь к поставщику, у которого было приобретено устройство Soundbar.

09 УСТАНОВКА НАСТЕННОГО КРЕПЛЕНИЯ

Меры предосторожности при установке

- Разрешается только вертикальная установка на стене.
- Не устанавливайте в местах с высокой температурой или влажностью.
- Проверьте, достаточно ли крепка стена, чтобы выдержать вес устройства. В противном случае укрепите стену или выберите другую точку для установки.
- Необходимо приобрести и использовать крепежные винты или анкеры, подходящие для типа вашей стены (гипсокартон, металлическая доска, дерево и т.д.). Если это возможно, закрепите опорные винты в стойку каркаса стены.
- Необходимо приобрести винты для настенного крепления в зависимости от типа и толщины стены, на которой будет установлено устройство Soundbar.
 - Диаметр: M5
 - Длина: рекомендуемая длина – не менее 35 мм.
- Подключите кабели от блока к внешним устройствам, прежде чем установить устройство Soundbar на стене.
- Убедитесь, что блок выключен и отключен от сети перед установкой. В противном случае, это может привести к поражению электрическим током.

Компоненты для крепления на стену



Направляющая настенного крепления



Держатель



Винт



Кронштейн крепления к стене

1. Поместите **направляющую настенного крепления** на поверхность стены.
 - **Направляющая настенного крепления** должна быть ровной.
 - Если телевизор установлен на стене, установите устройство Soundbar хотя бы на 5 см ниже телевизора.



↑↓ 5 см или более

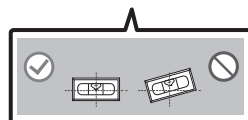
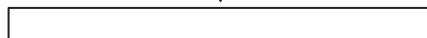

2. Совместите **центральную линию направляющей для настенного монтажа** с центром вашего телевизора (при монтаже устройства Soundbar под ТВ), а затем зафиксируйте **направляющую настенного крепления** на стене с помощью скотча.

- При монтаже не под ТВ, поместите **центровую линию** в центр монтажной поверхности.

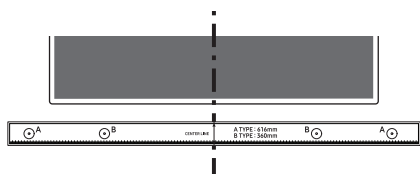

Центровую линию

3. Проткните центр изображений **B-TYPE** на каждом конце направляющей заостренным кончиком карандаша или ручкой для обозначения отверстий для крепежных винтов, а затем снимите **направляющую настенного крепления**.

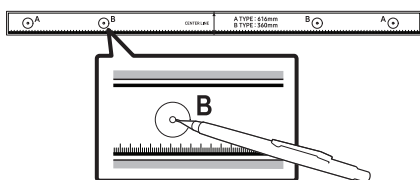

4. Используя сверло соответствующего размера, просверлите отверстие в стене на каждом обозначенном месте.
- Если обозначения не соответствуют положениям штифтов, убедитесь в том, что в отверстия вставлены соответствующие анкеры или болты Молли, прежде чем вставить опорные винты. При использовании анкеров или болтов Молли, убедитесь, что отверстия достаточно велики для анкеров или болтов Молли, которые вы используете.

5. Просуньте шуруп (не входит в комплект поставки) через каждый **держатель**, а затем плотно завинтите каждый шуруп в отверстие опорного винта.

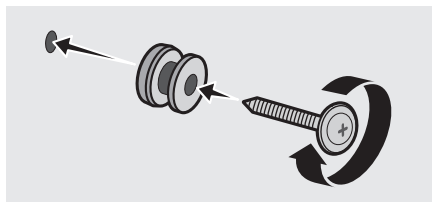

6. Установите 2 **кронштейна крепления к стене** в правильном направлении на нижнюю панель устройства Soundbar, используя 2 **Винта**.

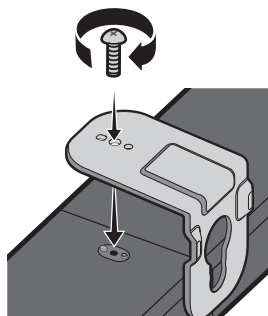

- Во время монтажа, убедитесь, что подвеска **кронштейнов крепления к стене** расположена за задней панелью устройства Soundbar.

Задняя панель
устройства Soundbar

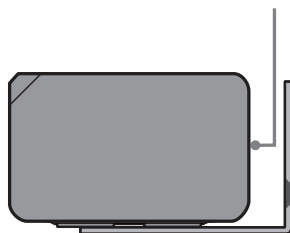

Правая панель устройства
Soundbar

7. Установите устройство Soundbar с прикрепленными **кронштейнами крепления к стене** посредством подвешивания кронштейнов на **держатели**.

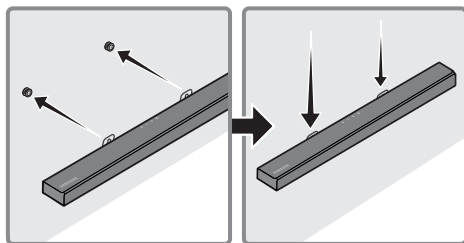

8. Передвиньте устройство Soundbar вниз, как показано ниже, так чтобы **кронштейны крепления к стене** плотно сели на **держатели**.

- Вставьте **держатели** в широкие (нижние) части **кронштейнов крепления к стене**, а затем переместите **кронштейны крепления к стене** вниз, так чтобы **кронштейны крепления к стене** плотно сели на **держатели**.

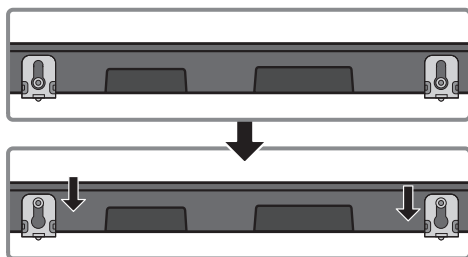

10 ОБНОВЛЕНИЕ ПРОГРАММНОГО ОБЕСПЕЧЕНИЯ

Компания Samsung может предлагать обновления для микропрограммы системы Soundbar в будущем.

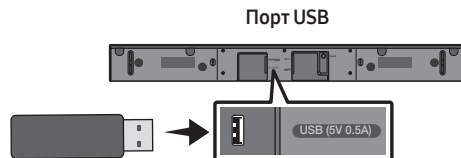

Если вам предложено обновление, вы можете обновить микропрограмму, подключив устройство USB с обновлением микропрограммы, которое хранится в нем, к USB-порту на устройстве Soundbar. Для получения дополнительной информации о загрузке файлов обновления, перейдите на веб-сайт Samsung Electronics (www.samsung.com → Support). Затем выберите тип продукта или введите номер модели вашего устройства Soundbar, выберите пункт “Программное обеспечение и приложения”, а затем пункт “Загрузки”. Обратите внимание, что названия пунктов могут отличаться.

Как проверить версию микропрограммного обеспечения

1. Отключите устройство Soundbar.
2. Нажмите и удерживайте кнопку  (**Управление звуком**) в течении примерно 5 секунд на пульте дистанционного управления.
3. Описание каждой версии ПО появляется в следующем порядке на дисплее устройства Soundbar.
(Версия ПО → HDMI → Tx → Rx)
 - **Tx** : Беспроводной Tx модуль на устройстве Soundbar.
 - **Rx** : Беспроводной Rx модуль на Subwoofer.
 - **ДИСПЛЕЙ ВЕРСИИ R2**
 - Задняя R2--- не подключена
 - Задняя R2xxx подключена

Процедура обновления

Важно: Функция обновления сбрасывает все параметры пользователя. Рекомендуем записать параметры, чтобы можно было с легкостью восстановить их после обновления. Обратите внимание, что при обновлении микропрограммного обеспечения подключение к сабвуферу также будет восстановлено.

1. Подключите флэш-накопитель USB к порту USB вашего компьютера.
Важно: Убедитесь, что на флэш-накопителе USB нет музыкальных файлов. Это может привести к сбою обновления встроенного ПО.
2. Перейдите на веб-сайт компании Samsung (samsung.com) → выберите пункт Ввести номер модели и введите номер модели вашего устройства Soundbar. Выберите пункт Руководства и загрузки и загрузите файл последней версии программного обеспечения.
3. Сохраните загруженное программное обеспечение на USB-диск и выберите "Извлечь сюда", чтобы извлечь папку из архива.
4. Отключите устройство Soundbar и подключите USB-накопитель, содержащий обновленное программное обеспечение, к разъему USB.
5. Включите Soundbar и переключите источник на режим "**USB**". В течение 3 минут отобразится сообщение "**UPDATE**" и начнется процесс обновления. По окончании обновления устройство Soundbar выключается.
6. Включите устройство Soundbar, нажмите и удерживайте кнопку **-/+ (громкость)** на верхней панели в течении 5 секунд. На дисплее отображается надпись "**INIT**", а устройство Soundbar отключается. Обновление завершено.
 - Данное устройство обладает функцией DUAL BOOT. В случае ошибки обновления программного обеспечения, вы можете обновить встроенное ПО снова.
7. Восстановите настройки на Soundbar.

Если UPDATE не отображается

1. Выключите устройство Soundbar, отключите и снова подключите устройство хранения USB, содержащее файлы обновления, к USB-порту устройства Soundbar.
2. Отсоедините кабель питания устройства Soundbar, подключите заново, а затем включите устройство Soundbar.

ЗАМЕТКИ

- Обновление встроенного ПО может не работать должным образом, если аудиофайлы, поддерживаемые устройством Soundbar, хранятся на устройстве хранения USB.
- Не отключайте питание и не извлекайте устройство USB до применения обновлений. Основной блок выключается автоматически после завершения обновления встроенного ПО.
- После завершения обновления на устройстве Soundbar запускается настройка пользователя, позволяющая сбросить параметры. Мы рекомендуем вам записать ваши настройки, так чтобы можно было их легко восстановить после обновления. Обратите внимание, что при обновлении встроенного ПО также происходит сброс соединения сабвуфера. Если подключение к сабвуферу не восстанавливается автоматически после обновления, см. стр. 6. В случае ошибки обновления программного обеспечения, проверьте USB-диск на наличие дефектов.
- Пользователи Mac OS должны использовать MS-DOS (FAT) в качестве формата USB.
- Обновление посредством USB может быть недоступно, в зависимости от производителя устройства хранения USB.

11 ПОИСК И УСТРАНЕНИЕ НЕИСПРАВНОСТЕЙ

Прежде чем обратиться в сервисный центр, проверьте следующее

Устройство не включается.

Надежно ли подключен шнур питания к сетевой розетке и адаптеру питания?

- Отсоедините кабель питания и снова подключите его к сетевой розетке и адаптеру питания, чтобы убедиться в надежности подключения.

Надежно ли подключен адаптер питания к основному блоку?

- Отсоедините адаптер питания от устройства Soundbar и снова подключите его, чтобы убедиться в надежности подключения.

Функция не работает при нажатии кнопки.

Есть ли статическое электричество в воздухе?

- Отключите кабель питания и подключите его снова.

В режиме BT происходит сбой звука.

- См. разделы о подключении Bluetooth на стр. 12 и 17.

Звук не воспроизводится.

Включена ли функция отключения звука?

- Нажмите кнопку  (Отключить звук), чтобы отменить действие функции отключения звука.

Установлена ли громкость до минимума?

- Отрегулируйте громкость.

Пульт дистанционного управления не работает.

Произошла ли утечка батареек?

- Замените новыми батарейками.

Расположены ли пульт дистанционного управления и основное устройство Soundbar слишком далеко друг от друга?

- Переместите пульт дистанционного управления поближе к основному устройству Soundbar.

Красный светодиод на сабвуфере мигает, звук через сабвуфер не воспроизводится.

Данная проблема может возникнуть, если сабвуфер не подключен к основному блоку Soundbar.

- Попытайтесь выполнить подключение к сабвуферу повторно (см. стр. 6).

Сабвуфер издает монотонный низкочастотный звук и сильно вибрирует.

Попытайтесь отрегулировать уровень вибраций сабвуфера.

- Сдвиньте кнопку **WOOFER** вперед или назад на пульте дистанционного управления для регулировки уровня громкости сабвуфера. (-12 или между -6 и +6).

12 ЛИЦЕНЗИЯ



Manufactured under license from Dolby Laboratories. Dolby, Dolby Audio, and the double-D symbol are trademarks of Dolby Laboratories.



For DTS patents, see <http://patents.dts.com>. Manufactured under license from DTS Licensing Limited. DTS, the Symbol, DTS in combination with the Symbol, DTS and the Symbol together, Virtual:X, the DTS Virtual:X logo, and DTS 2.0 Channel are registered trademarks or trademarks of DTS, Inc. in the United States and/or other countries. © DTS, Inc. All Rights Reserved.



The terms HDMI and HDMI High-Definition Multimedia Interface, and the HDMI Logo are trademarks or registered trademarks of HDMI Licensing LLC in the United States and other countries.



The Bluetooth® word mark and logos are registered trademarks owned by the Bluetooth SIG, Inc. and any use of such marks by Samsung Electronics Co., Ltd. is under license. Other trademarks and trade names are those of their respective owners.



13 ПРИМЕЧАНИЕ ОТНОСИТЕЛЬНО ЛИЦЕНЗИИ С ОТКРЫТЫМ ИСХОДНЫМ КОДОМ

Вопросы относительно открытых источников направляйте в Samsung по электронной почте (oss.request@samsung.com).

14 ВАЖНОЕ ПРИМЕЧАНИЕ ОБ ОБСЛУЖИВАНИИ

- Рисунки и иллюстрации в данном руководстве пользователя представлены только для справки. Они могут отличаться от реального внешнего вида устройства.
- Плата за обслуживание может взиматься в следующих случаях.
 - (a) Если вы вызовете специалиста, и он не обнаружит неисправности устройства (это возможно, если вы не знакомы с настоящим руководством).
 - (b) Если вы передадите устройство в ремонтный центр, и его специалисты не обнаружат неисправности (это возможно, если вы не знакомы с настоящим руководством).
- Размер этой платы будет сообщен вам перед тем, как сотрудник компании выедет на место.

15 СПЕЦИФИКАЦИИ И РУКОВОДСТВО

Технические характеристики

Акустическая система- устройство, предназначенное для организации эффективного звукового сопровождения при просмотре видеофильмов, видеопрограмм или прослушивании аудиокomпозиций в домашних условиях.

Акустическая система

Название модели	HW-T550
Источник питания	Постоянный ток 24В
Потребление электроэнергии	25Вт
USB	5V/0,5A
Вес	2,1 кг
Размеры (Ш x В x Г)	860,0 x 55,0 x 85,0 мм
Рабочая температура	от 0°C до +45°C
Диапазон допустимой влажности при работе	от 10 % до 75 %
УСИЛИТЕЛЬ	
Потребление электроэнергии	160Вт(40Вт x 4)
Поддерживаемые форматы воспроизведения (Звук DTS 2.0 и DTS Virtual:X воспроизводится в формате DTS.)	LPCM 2ch, Dolby Audio™ (поддерживает Dolby® Digital), DTS
ВЫХОДНАЯ МОЩНОСТЬ БЕСПРОВОДНОГО УСТРОЙСТВА	
Максимальная мощность передатчика BT	100 мВт в диапазоне частот 2,4 ГГц – 2,4835 ГГц
Максимальная мощность передатчика SRD	25 мВт в диапазоне частот 5,725 ГГц – 5,825 ГГц

Название сабвуфера	PS-WR55D
Источник питания	Переменный ток 110-240В-50/60Гц
Потребление электроэнергии	28Вт
Вес	5,0 кг
Размеры (Ш x В x Г)	200,6 x 353,0 x 290,0 мм
УСИЛИТЕЛЬ	
Потребление электроэнергии	160Вт
ВЫХОДНАЯ МОЩНОСТЬ БЕСПРОВОДНОГО УСТРОЙСТВА	
Максимальная мощность передатчика SRD	25 мВт в диапазоне частот 5,725 ГГц – 5,825 ГГц

ЗАМЕТКИ

- Компания Samsung Electronics Co., Ltd оставляет за собой право изменять технические характеристики без дополнительного уведомления.
- Указанные размеры и вес приблизительны.



- Импортер : ООО «Самсунг Электроник Рус Компани»
123242, г. Москва, Новинский бульвар, д. 31, помещение 1, 2, Российская Федерация
- Производитель : Самсунг Электроник Ко., Лтд.
129, Самсунг-ро, Енгтонг-гу, Сувон-си, Кёнги-до, 16677, Республика Корея
- Настоящий продукт произведен под полным производственным контролем «SAMSUNG ELECTRONICS CO., LTD.». Наименование изготовителя (зависит от модели и указано на изделии):
 1. «Самсунг Электроник Хойчжоу Ко., Лтд.» Произведено в КНР.
 2. «П.Т. Самсунг Электроник Индонезия» Произведено в Индонезии.
 3. «Хойян Истерн Эйша Электроник Ко., Лтд.» Произведено в КНР.
 4. «Хойчжоу Сити Бумцзинь Технолджи Ко., Лтд.» Произведено в КНР.
- Дату изготовления см. на этикетке продукта.



[Правильная утилизация аккумуляторов]

(Действительно для стран, использующих систему раздельного сбора отходов)

Наличие этого символа на аккумуляторе, на его упаковке или в сопроводительной документации указывает на то, что по окончании срока службы изделие не должно выбрасываться с другими бытовыми отходами. Наличие обозначений химических элементов Hg, Cd и Pb означает, что аккумулятор содержит ртуть, кадмий или свинец, количество которых превышает эталонный уровень, определенный в Директиве ЕС 2006/66.

Неправильная утилизация аккумуляторов может привести к нанесению вреда здоровью человека или окружающей среде.

Чтобы защитить природные ресурсы и обеспечить повторное использование материалов, пожалуйста не выбрасывайте аккумуляторы с другими отходами, а сдавайте их на переработку в местную бесплатную службу приема аккумуляторов.



Правильная утилизация изделия (Использованное электрическое и электронное & оборудование)

(Действительно для стран, использующих систему раздельного сбора отходов)

Наличие данного значка показывает, что изделие и его электронные аксессуары (например, зарядное устройство, гарнитура, кабель USB) по окончании их срока службы нельзя утилизировать вместе с другими бытовыми отходами. Во избежание нанесения вреда окружающей среде и здоровью людей при неконтролируемой утилизации, а также для обеспечения возможности переработки для повторного использования, утилизируйте изделие и его электронные аксессуары отдельно от прочих отходов.

Сведения о месте и способе утилизации изделия в соответствии с нормами природоохранного законодательства можно получить у продавца или в соответствующей государственной организации.

Бизнес-пользователи должны обратиться к своему поставщику и ознакомиться с условиями договора купли-продажи. Запрещается утилизировать изделие и его электронные аксессуары вместе с другими производственными отходами.

SAMSUNG



© Samsung Electronics Co., Ltd., 2020. Все права защищены.

Связывайтесь с SAMSUNG по всему миру

Если у вас есть предложения или вопросы по продукции Samsung, обращайтесь, пожалуйста, в информационный центр компании Samsung.

Area	Contact Centre ☎	Web Site
■ CIS		
RUSSIA	8-800-555-55-55	www.samsung.com/ru/support
BELARUS	810-800-500-55-500	www.samsung.com/support
GEORGIA	0-800-555-555	
ARMENIA	0-800-05-555	
AZERBAIJAN	0-88-555-55-55	
KAZAKHSTAN	8-10-800-500-55-500	www.samsung.com/kz_ru/support
UZBEKISTAN	00-800-500-55-500	www.samsung.com/uz_ru/support
KYRGYZSTAN	00-800-500-55-500	www.samsung.com/support
TAJIKISTAN	8-10-800-500-55-500	
MONGOLIA	1800-25-55	
UKRAINE	0-800-502-000	www.samsung.com/ua/support
MOLDOVA	+373-22-667-400	www.samsung.com/support

Дата выпуска

SAMSUNG

ПОВНА ВЕРСІЯ ПОСІБНИКА

HW-T550

Уявіть можливості

Дякуємо, що придбали цей продукт компанії Samsung.

Щоб отримати повний комплект послуг,
зареєструйте продукт за адресою:

www.samsung.com/register

ІНФОРМАЦІЯ ЩОДО БЕЗПЕЧНОГО ВИКОРИСТАННЯ

ПОПЕРЕДЖЕННЯ СТОСОВНО БЕЗПЕКИ ЕКСПЛУАТАЦІЇ

ЩОБ ЗМЕНШИТИ РИЗИК УРАЖЕННЯ ЕЛЕКТРИЧНИМ СТРУМОМ, НЕ ЗНИМАЙТЕ КРИШКУ (АБО ЗАДНЮ ПАНЕЛЬ).

ПРОДУКТ НЕ МІСТИТЬ ДЕТАЛЕЙ, ЩО ОБСЛУГОВУЮТЬСЯ КОРИСТУВАЧЕМ. ЯКЩО ПОТРІБНО ПРОВЕСТИ ТЕХНІЧНЕ ОБСЛУГОВУВАННЯ, ЗВЕРНІТЬСЯ ДО КВАЛІФІКОВАНИХ ФАХІВЦІВ.

Див. таблицю нижче з поясненнями символів, які можуть бути нанесені на виріб Samsung.

	Застереження, перегляньте інструкції: цей символ вказує на потребу переглянути посібник користувача щодо подальших вказівок безпеки.
---	--

УВАГА

- Щоб зменшити ризик займання чи ураження електричним струмом, уникайте потрапляння виробу під дощ або використання його в середовищі з високим рівнем вологості.

	ЗАСТЕРЕЖЕННЯ РИЗИК УРАЖЕННЯ ЕЛЕКТРИЧНИМ СТРУМОМ НЕ ВІДКРИВАТИ	
	Це позначення вказує на високу напругу всередині виробу. Будь-який контакт із будь-якою внутрішньою деталлю виробу може бути небезпечним.	
	Це позначення вказує на те, що до виробу додаються важливі довідкові матеріали, які стосуються його експлуатації та обслуговування.	
	Виріб класу II: цей символ вказує на те, що в заземленні немає потреби. Якщо символу немає на виробі зі шнуром живлення, виріб СЛІД надійно під'єднати до захисного заземлення (землі).	
	Мережа змінного струму: цей символ вказує, що номінальне значення напруги, позначене цим символом, позначає мережу змінного струму.	
	Мережа постійного струму: цей символ вказує, що номінальне значення напруги, позначене цим символом, позначає мережу постійного струму.	

ЗАСТЕРЕЖЕННЯ

- ЩОБ ЗАПОБІГТИ УРАЖЕННЮ ЕЛЕКТРИЧНИМ СТРУМОМ, ПЕРЕКОНАЙТЕСЯ, ЩО ШИРОКИЙ КОНТАКТ ШТЕПСЕЛЯ ПОВНІСТЮ ВСТАВЛЕНО У ВІДПОВІДНИЙ ОТВІР РОЗЕТКИ.
- Продукт необхідно підключати до розетки змінного струму з належним захисним заземленням.
- Щоб відключити пристрій від джерела живлення, необхідно витягти штекер із розетки, тому він має бути завжди доступним.
- Уникайте потрапляння на пристрій крапель або бризок. Не розміщуйте на пристрої предмети з водою, наприклад вази.
- Щоб повністю вимкнути цей продукт, витягніть штепсель зі стінної розетки. Штепсель має бути легкодоступним за будь-яких умов.

ЗАСТЕРЕЖЕННЯ

1. Переконайтеся, що ваше побутове джерело змінного струму відповідає вимогам до живлення електричним струмом, зазначеним на ідентифікаційній наклейці (розташовується знизу виробу). Установлюйте пристрій горизонтально на стійкій поверхні (наприклад, на меблях) і забезпечте достатньо простору для належної вентиляції 7–10 см. Переконайтеся, що вентиляційні отвори не заблоковано. Не розміщуйте пристрій на підсилювачі чи іншому обладнанні, яке може нагріватися. Цей пристрій розроблено для тривалого використання. Щоб повністю вимкнути пристрій, від'єднайте штепсель від стінної розетки зі змінним струмом. Якщо пристрій не використовуватиметься тривалий час, від'єднайте штекер живлення від розетки.
2. Відключайте штекер живлення від електричної розетки зі змінним струмом під час грози. Перепади напруги, спричинені блискавкою, можуть пошкодити пристрій.
3. Уникайте потрапляння на пристрій прямого сонячного світла, утримуйте його на відстані від інших джерел тепла. Це може призвести до перегрівання та неправильної роботи пристрою.
4. Забезпечте захист пристрою від дії вологи (наприклад, вази з водою), надмірного тепла (наприклад, камін) та обладнання, яке створює потужні магнітні чи електричні поля. У разі неправильної роботи пристрою відключіть його від джерела живлення. Цей пристрій не призначений для промислового використання. Його призначено виключно для особистого використання. Якщо пристрій зберігається в умовах низької температури, це може стати причиною виникнення конденсату. У разі транспортування пристрою в зимовий період перед його використанням зачекайте приблизно 2 години, щоб температура зрівнялася з кімнатною.

5. Батареї, що використовуються в цьому пристрої, містять хімічні речовини, небезпечні для навколишнього середовища. Не утилізуйте батареї разом зі звичайним домашнім сміттям. Не кидайте батареї у вогонь. Не розбирайте, не нагрівайте батареї і не замикайте їх контакти. Неправильно вставлена батарея може стати причиною вибуху. Замінюючи батареї, перевіряйте, чи вони того самого (або подібного) типу.

ПРО ЦЕЙ ПОСІБНИК

Цей посібник користувача складається з двох частин: спрощеного друкованого ПОСІБНИКА КОРИСТУВАЧА та докладної ПОВНОЇ ВЕРСІЇ ПОСІБНИКА, що доступна для завантаження.



ПОСІБНИК КОРИСТУВАЧА

Вивчіть цей посібник для ознайомлення з правилами техніки безпеки, процедурою встановлення виробу, його компонентами, підключеннями та технічними характеристиками.



ПОВНА ВЕРСІЯ ПОСІБНИКА

ПОВНА ВЕРСІЯ ПОСІБНИКА доступна на веб-сайті центру клієнтської підтримки Samsung (для отримання доступу до посібника відскануйте QR-код). Щоб переглянути посібник на комп'ютері чи мобільному пристрої, завантажте його у форматі документа з веб-сайту Samsung. (<http://www.samsung.com/support>)

Зовнішній вигляд та характеристики виробу можуть змінюватися без завчасного повідомлення.

ЗМІСТ

01	Перевірка компонентів	2
	Перш ніж використовувати пульт дистанційного керування, вставте до нього батарейки (AA, 2 шт.)	2
02	Огляд виробу	3
	Передня/верхня сторона звукової панелі Soundbar	3
	Нижня панель звукової панелі Soundbar	4
03	Підключення звукової панелі Soundbar	5
	Підключення до мережі електричного струму	5
	Підключення звукової панелі Soundbar до сабвуфера	6
	– Автоматичне підключення між сабвуфером та звуковою панеллю Soundbar	6
	– Підключення сабвуфера вручну при збої автоматичного підключення	7
	Підключення SWA-8500S (продається окремо) до звукової панелі Soundbar	8
04	Підключення до телевізора	10
	Спосіб 1. Підключення за допомогою кабелю	10
	– Підключення телевізора за допомогою кабелю HDMI	10
	– Підключення за допомогою оптичного кабелю	11
	Спосіб 2. Бездротове підключення	12
	– Підключення телевізора за допомогою Bluetooth	12
05	Підключення зовнішнього пристрою	14
	Підключення за допомогою кабелю HDMI	14
	Підключення за допомогою оптичного кабелю	15
06	Підключення через інтерфейс USB	16

07	Підключення мобільного пристрою	17
	Підключення за допомогою Bluetooth	17
08	Використання пульта дистанційного керування	21
	Як користуватися пультом дистанційного керування	21
	Регулювання гучності звукової панелі Soundbar за допомогою пульта дистанційного керування від телевізора	24
	Застосування прихованих кнопок (кнопок із кількома функціями)	25
	Характеристики виходу для різних режимів звукових ефектів	25
09	Установлення комплекту настінного кріплення	26
	Запобіжні заходи при встановленні	26
	Компоненти настінного кріплення	26
10	Оновлення програмного забезпечення	28
	Як перевірити версію мікропрограмного забезпечення	28
	Процедура оновлення	29
	Якщо UPDATE не відображається	29
11	Пошук та усунення несправностей	30
12	Ліцензія	31
13	Примітка щодо ліцензій для пз з відкритим вихідним кодом	31
14	Важлива примітка щодо обслуговування	31
15	Технічні характеристики та вказівки	32
	Технічні характеристики	32

01 ПЕРЕВІРКА КОМПОНЕНТІВ



- Інформацію щодо джерела живлення й енергоспоживання можна знайти на наклейці, розміщеній на продукті. (Етикетка: Нижня частина головного пристрою звукової панелі Soundbar.)
- Для придбання додаткових компонентів чи допоміжних кабелів зверніться до центру обслуговування Samsung або до служби клієнтського сервісу Samsung.
- Штекер змінного струму може виглядати по-різному залежно від регіону, а також може постачатися з вбудованим адаптером змінного/постійного струму.
- Зовнішній вигляд аксесуарів може відрізнитися від зображень, наведених нижче.

Перш ніж використовувати пульт дистанційного керування, вставте до нього батареї (AA, 2 шт.)



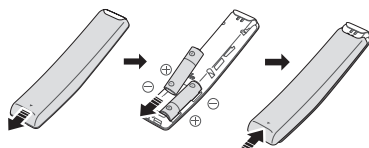

Зніміть задню кришку, посунувши її в напрямку, указаному стрілкою. Вставте 2 батареї AA (на 1,5 V) із дотриманням їхньої полярності. Засуньте задню кришку на місце.

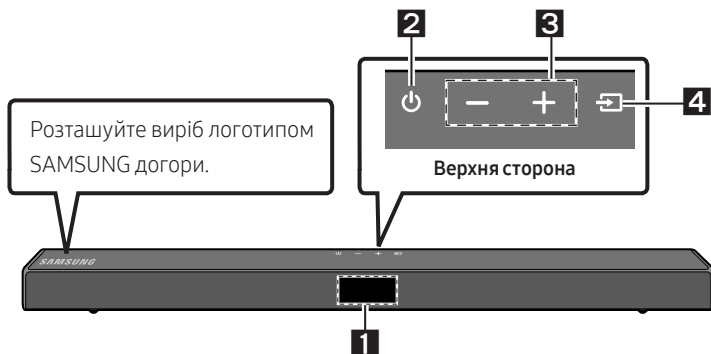

02 ОГЛЯД ВИРОБУ

Передня/верхня сторона звукової панелі Soundbar



1	Дисплей Відображає стан виробу та поточний режим.												
2	Кнопка  (Живлення) Увімкнення та вимкнення живлення. <ul style="list-style-type: none">• Функція Auto Power Down Цей модуль вимикається автоматично в наступних випадках.<ul style="list-style-type: none">– Режим D.IN / HDMI / BT / USB : за відсутності аудіосигналу впродовж 20 хвилин.												
3	Кнопка  (Гучність) Регулювання гучності. <ul style="list-style-type: none">• Під час регулювання рівень гучності відображається на передньому дисплеї звукової панелі Soundbar.												
4	Кнопка  (Джерело) Вибір режиму джерела вхідного сигналу. <table border="1"><thead><tr><th>Режим вхідного сигналу</th><th>Дисплей</th></tr></thead><tbody><tr><td>Оптичний цифровий вхід</td><td>D.IN</td></tr><tr><td>Вхід ARC (HDMI OUT)</td><td>D.IN → TV ARC (Автоматичне перетворення)</td></tr><tr><td>Вхід HDMI</td><td>HDMI</td></tr><tr><td>Режим BLUETOOTH</td><td>BT</td></tr><tr><td>Режим USB</td><td>USB</td></tr></tbody></table> <ul style="list-style-type: none">• Щоб увімкнути режим «BT PAIRING», переведіть джерело вхідного сигналу в режим «BT», а потім натисніть і втримуйте кнопку  (Джерело) впродовж більш ніж 5 секунд.	Режим вхідного сигналу	Дисплей	Оптичний цифровий вхід	D.IN	Вхід ARC (HDMI OUT)	D.IN → TV ARC (Автоматичне перетворення)	Вхід HDMI	HDMI	Режим BLUETOOTH	BT	Режим USB	USB
Режим вхідного сигналу	Дисплей												
Оптичний цифровий вхід	D.IN												
Вхід ARC (HDMI OUT)	D.IN → TV ARC (Автоматичне перетворення)												
Вхід HDMI	HDMI												
Режим BLUETOOTH	BT												
Режим USB	USB												

- Кнопка живлення функціонує через 4–6 секунд після підключення кабелю змінного струму.
- Після ввімкнення живлення пристрою спостерігатиметься невелика затримка (4-5 секунд) перед початком відтворення звуку.
- Якщо потрібно здійснювати відтворення звуку лише за допомогою акустичної системи Soundbar, слід вимкнути динаміки телевізора в меню налаштування звуку телевізора. Див. посібник користувача, який входить до комплекту телевізора.

Нижня панель звукової панелі Soundbar

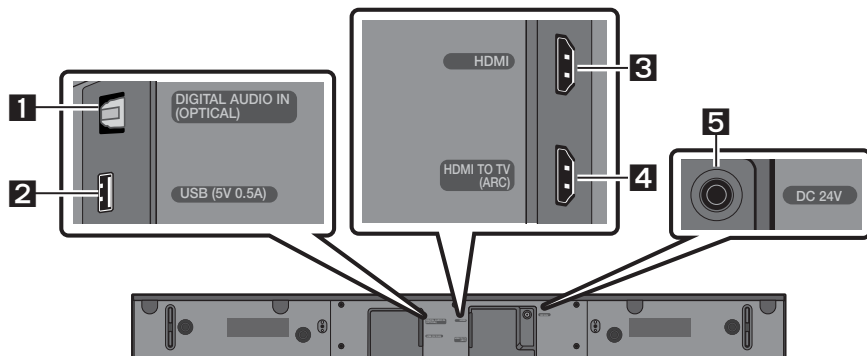

1	DIGITAL AUDIO IN (OPTICAL) Підключення цифрового (оптичного) виходу зовнішнього пристрою.
2	USB (5V 0.5A) Підключіть через указане гніздо пристрій USB для відтворення музичних файлів із цього пристрою через звукову панель Soundbar.
3	HDMI Вхід цифрового відео- й аудіосигналу одночасно за допомогою кабелю HDMI. Підключення виходу HDMI зовнішнього пристрою.
4	HDMI TO TV (ARC) Підключення до роз'єму HDMI (ARC) телевізора.
5	DC 24V (Вхід джерела живлення) Підключення адаптера живлення змінного/постійного струму.

- При відключенні кабелю живлення адаптера живлення змінного/постійного струму від розетки тягніть за штекер. Не тягніть за кабель.
- Перш ніж підключати цей модуль або інші компоненти до розетки змінного струму, встановіть усі підключення між компонентами.

03 ПІДКЛЮЧЕННЯ ЗВУКОВОЇ ПАНЕЛІ SOUNDBAR

Підключення до мережі електричного струму

За допомогою компонентів живлення під'єднайте сабвуфер і звукову панель Soundbar до електричної розетки в такому порядку:

1. Підключіть шнур живлення до сабвуфера.
2. Під'єднайте кабель живлення до адаптера живлення, а потім до звукової панелі Soundbar.
3. Підключіть шнур живлення до настінної розетки.

Див. зображення нижче.

- Для отримання докладніших відомостей про необхідні параметри живлення електричним струмом та споживання електроенергії див. етикетку виробу. (Етикетка: Нижня частина головного пристрою звукової панелі Soundbar.)

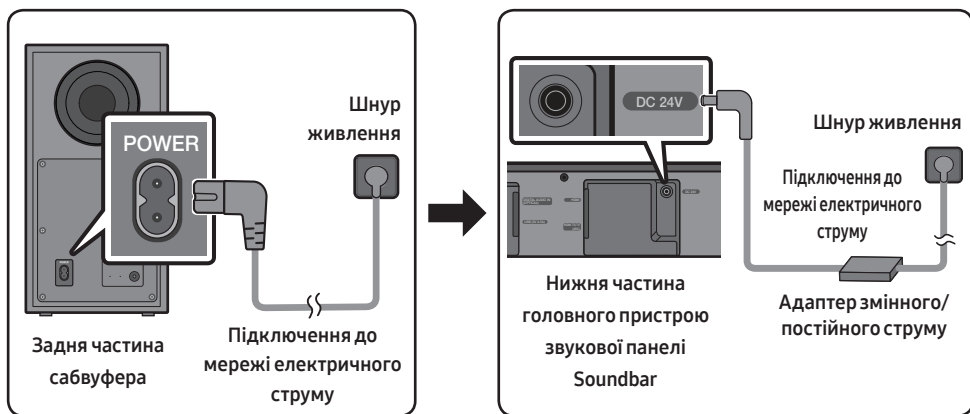

- Адаптер змінного/постійного струму має розміщуватися горизонтально на столі чи на підлозі. Якщо повісити адаптер змінного/постійного струму таким чином, що вхід шнура змінного струму опиниться зверху, до нього можуть потрапити вода чи інші сторонні речовини, що призведе до несправності адаптера.

Підключення звукової панелі Soundbar до сабвуфера

Після підключення сабвуфера ви зможете насолоджуватися насиченим басовим (низькочастотним) звуком.

Автоматичне підключення між сабвуфером та звуковою панеллю Soundbar

Якщо ввімкнути живлення після підключення кабелів живлення до звукової панелі Soundbar та сабвуфера, сабвуфер автоматично підключиться до звукової панелі Soundbar.

- По завершенні автоматичного створення пари загоряться сині індикатори у задній частині сабвуфера.

Світлодіодні індикатори ззаду сабвуфера

Світлодіодний індикатор	Стан	Опис	Усунення проблеми
Синій	Увімкнено	Підключення встановлено успішно (звичайний режим роботи)	-
	Блимання	Відновлення підключення	Перевірте, чи правильно підключено кабель живлення до головної звукової панелі Soundbar або ж зачекайте приблизно 5 хвилин. Якщо блимання продовжується, спробуйте підключити сабвуфер уручну. Див. стор. 7.
Червоний	Увімкнено	Режим очікування (головний пристрій звукової панелі Soundbar вимкнено)	Перевірте правильність підключення кабелю живлення до головного пристрою звукової панелі Soundbar.
		Збій підключення	Повторіть підключення. Див. інструкції з підключення вручну на стор. 7.
Червоний та синій	Блимання	Несправність	Див. контактні дані центру обслуговування Samsung у посібнику

Підключення сабвуфера вручну при збої автоматичного підключення

Перш ніж установлювати підключення вручну, виконайте зазначені нижче дії.

- Перевірте правильність підключення кабелів живлення звукової панелі Soundbar та сабвуфера.
- Перевірте, чи ввімкнено звукову панель Soundbar.

1. Натисніть і втримуйте **ID SET** ззаду сабвуфера впродовж щонайменше 5 секунд.
 - Червоний індикатор ззаду сабвуфера вимкнеться, а синій індикатор почне блимати.

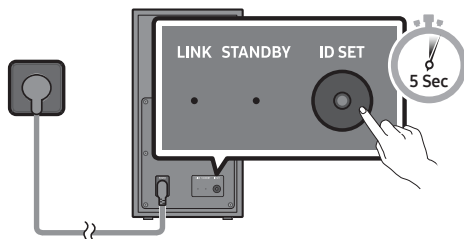

Задня частина сабвуфера

2. Натисніть і втримуйте кнопку **Впроу** на пульті дистанційного керування впродовж щонайменше 5 секунд.
 - На дисплеї звукової панелі Soundbar певний час відобразиться повідомлення **ID SET**, а потім зникне.
 - Звукова панель Soundbar увімкнеться автоматично, коли завершиться процедура **ID SET**.

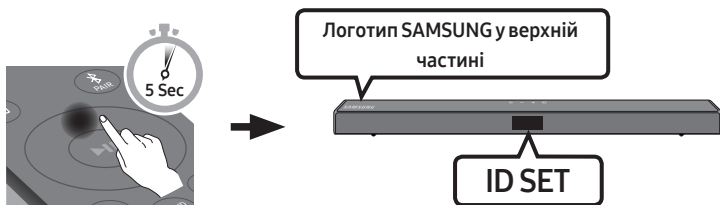

3. Переконайтеся, що світлодіодний індикатор LINK неперервно горить синім кольором (це свідчить, що підключення встановлено).

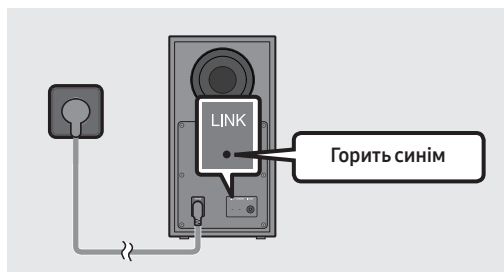

Після встановлення підключення між звуковою панеллю Soundbar та бездротовим сабвуфером світлодіодний індикатор LINK припинить блимати й горітиме неперервно синім світлом.

ПРИМІТКИ

- Перш ніж підключати шнур живлення цього виробу або вашого телевізора до розетки, встановіть усі підключення між компонентами.
- Перш ніж переміщувати або встановлювати цей виріб, вимкніть живлення та від'єднайте шнур живлення.
- Якщо живлення головного пристрою вимкнено, бездротовий сабвуфер перейде в режим очікування, а світлодіодний індикатор режиму STANDBY ззаду блимне кілька разів синім та неперервно засвітиться червоним.
- Якщо поряд зі звуковою панеллю Soundbar працює пристрій, що використовує ту саму частоту (5,8 GHz), електромагнітні завади можуть призвести до переривання звуку.
- Максимальна відстань передавання бездротового сигналу з головного пристрою складає близько 10 м, проте вона може різнитися залежно від умов експлуатації пристрою. Якщо між головним пристроєм і бездротовим сабвуфером розташовується залізобетонна або металева стіна, система може взагалі не функціонувати: бездротовий сигнал не проникає крізь метал.

ЗАХОДИ БЕЗПЕКИ

- Анени прийому бездротового сигналу вбудовані в бездротовий сабвуфер. Тримайте пристрої подалі від води та вологи.
- Для оптимальних характеристик прослуховування простір навколо бездротового сабвуфера та модуля бездротового приймача (продається окремо) має бути вільним від перешкод.

Підключення SWA-8500S (продається окремо) до звукової панелі Soundbar

Досягніть справжнього об'ємного бездротового звуку, підключивши бездротову допоміжну аудіосистему Samsung (SWA-8500S, продається окремо) до звукової панелі Soundbar.

1. Підключіть модуль бездротового приймача до 2 динаміків об'ємного звуку.
 - Кабелі динаміків мають кольорове маркування.

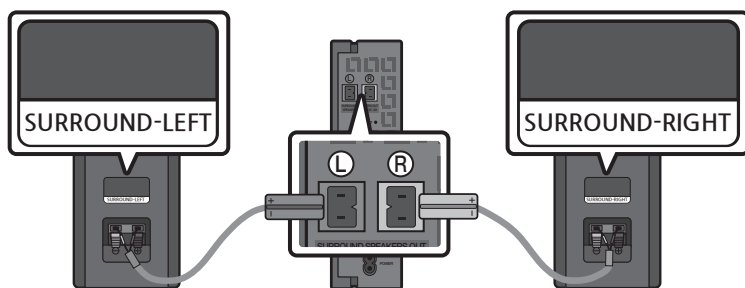

2. Перевірте, чи перебуває модуль бездротового приймача в стані очікування після підключення його до електричної розетки.
- Синій світлодіодний індикатор LINK на модулі бездротового приймача блимає. Якщо світлодіодний індикатор не блимає, затискайте кнопку **ID SET** на задній стороні модуля бездротового приймача наконечником пера впродовж 5—6 секунд, поки не почне блимати (синім кольором) світлодіодний індикатор LINK. Щоб докладніше дізнатися про роботу світлодіодного індикатора, див. посібник користувача SWA-8500S.

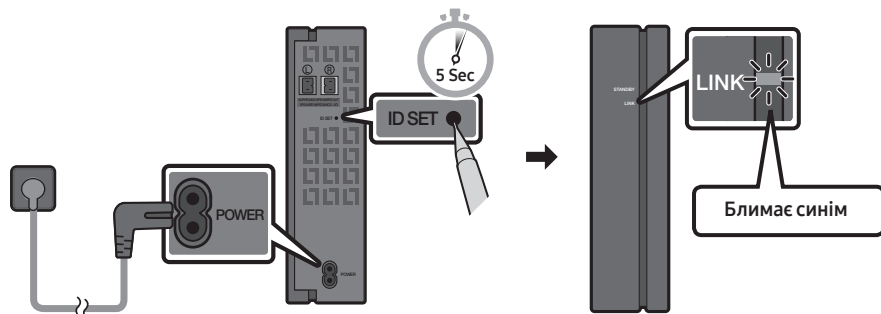

3. Натисніть і втримуйте кнопку **Впроу** на пульті дистанційного керування впродовж щонайменше 5 секунд.
- На дисплеї звукової панелі Soundbar певний час відобразиться повідомлення **ID SET**, а потім зникне.
 - Звукова панель Soundbar увімкнеться автоматично, коли завершиться процедура **ID SET**.

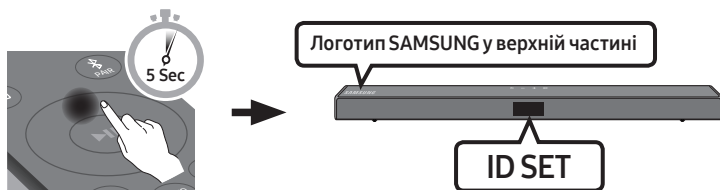

⚠ ЗАСТЕРЕЖЕННЯ

- Якщо на момент підключення до SWA-8500S через вашу звукову панель Soundbar відтворювалася музика, на завершальному етапі встановлення підключення ви почуєте переривання із сабвуфера.
4. Переконайтеся, що світлодіодний індикатор LINK неперервно горить синім кольором (це свідчить, що підключення встановлено).

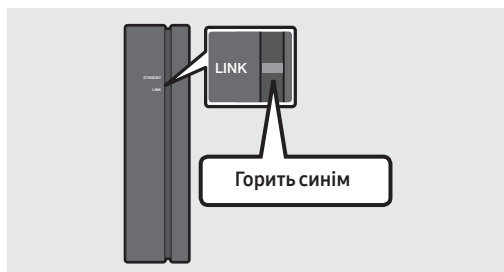

Після встановлення підключення між звуковою панеллю Soundbar та модулем бездротового приймача світлодіодний індикатор LINK припинить блимати й горітиме неперервно синім світлом.

5. Якщо SWA-8500S не підключено, повторіть процедуру, починаючи з кроку 2.

04 ПІДКЛЮЧЕННЯ ДО ТЕЛЕВІЗОРА

Відтворіть звук телевізора через звукову панель Soundbar з використанням дротового або бездротового підключення.

- Якщо звукову панель Soundbar підключено до вибраних телевізорів Samsung, для керування звуковою панеллю Soundbar можна скористатися пультом дистанційного керування від телевізора.
 - Ця функція підтримується смарт-телевізорами Samsung, які випущено у 2017 р. чи пізніше і які мають підключення Bluetooth, коли ви під'єднуєте звукову панель Soundbar до телевізора за допомогою оптичного кабелю.
 - Завдяки цій функції можна так само використовувати меню телевізора для регулювання звукового поля та різноманітних налаштувань, включно з гучністю та вимкненням звуку.

Спосіб 1. Підключення за допомогою кабелю

Якщо звуковий сигнал у трансляції закодовано через Dolby Digital і для параметра «Формат звуку на цифровому виході» на вашому телевізорі задано значення PCM, рекомендуємо змінити налаштування на Dolby Digital. Після зміни налаштування на телевізорі якість звуку поліпшиться. (Залежно від виробника телевізора в його меню можуть використовуватися інші назви для Dolby Digital та PCM.)

Підключення телевізора за допомогою кабелю HDMI

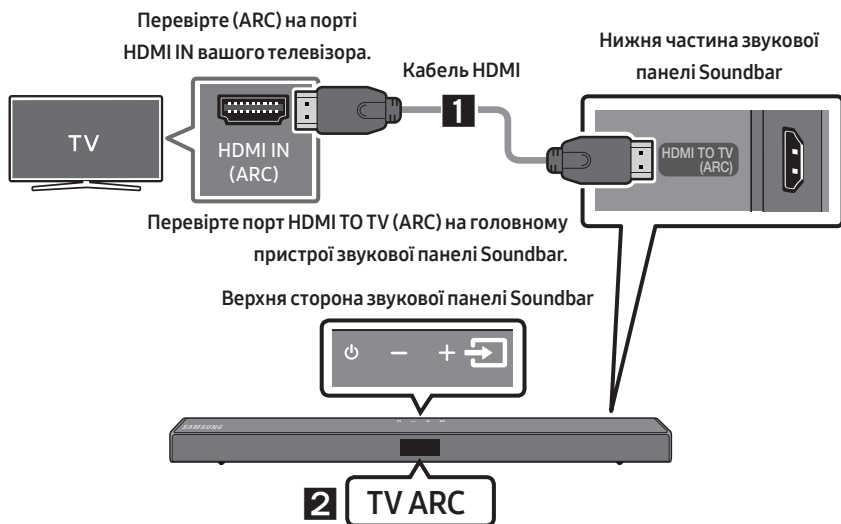

1. Увімкніть звукову панель Soundbar та телевізор, після чого підключіть кабель HDMI, як показано на зображенні.
2. У вікні відображення головного пристрою звукової панелі Soundbar з'явиться напис «TV ARC», при цьому звукова панель Soundbar буде відтворювати звук із телевізора.
 - Якщо звук із телевізора не чути, натисніть на пульті дистанційного керування або на верхній стороні звукової панелі Soundbar кнопку  (Джерело), щоб перейти в режим «D.IN». На екрані послідовно з'являться написи «D.IN» та «TV ARC», після чого почне відтворюватися звук телевізора.

- Якщо у вікні відображення головної звукової панелі Soundbar не відображається «**TV ARC**», перевірте підключення кабелю HDMI до відповідного порту.
- Для зміни гучності звукової панелі Soundbar використовуйте кнопки регулювання гучності на пульті дистанційного керування від телевізора.

ПРИМІТКИ

- Завдяки інтерфейсу HDMI цифрова передача відео- та аудіоданих здійснюється через єдиний з'єднувач.
- Якщо на телевізорі є порт ARC, підключіть кабель HDMI до порту HDMI IN (ARC).
- Наша компанія рекомендує застосовувати кабель HDMI без осердя (за можливості). Якщо все ж необхідно застосовувати кабель HDMI із осердям, діаметр такого кабелю має бути меншим від 14 mm.
- Ця функція недоступна, якщо кабель HDMI не підтримує ARC.

Підключення за допомогою оптичного кабелю

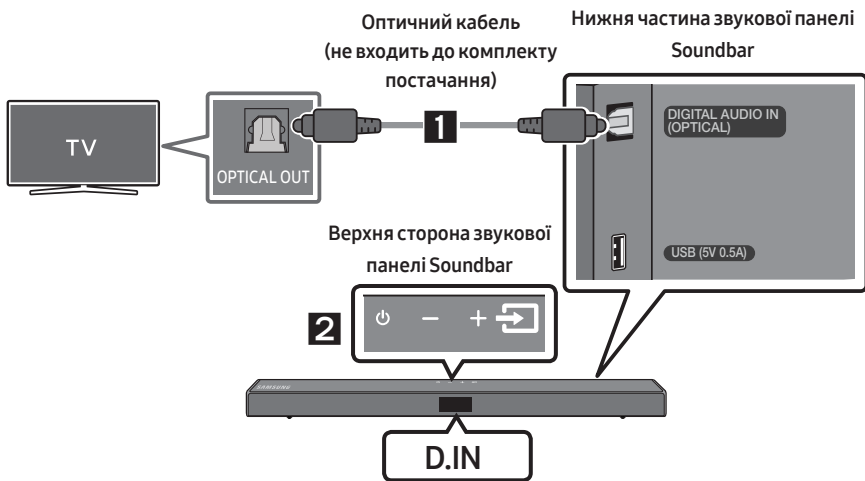

1. З'єднайте роз'єм **DIGITAL AUDIO IN (OPTICAL)** на звуковій панелі Soundbar з **OPTICAL OUT** на телевізорі за допомогою цифрового оптичного кабелю (не входить до комплекту постачання).
2. Натисніть кнопку  (**Джерело**) на верхній стороні або пульті дистанційного керування, а потім виберіть режим «**D.IN**».

Спосіб 2. Бездротове підключення

Підключення телевізора за допомогою Bluetooth

Коли телевізор підключено за допомогою Bluetooth, ви зможете насолоджуватися стереозвуком без плутанини з кабелями.

- За один раз можна підключати не більше одного телевізора.

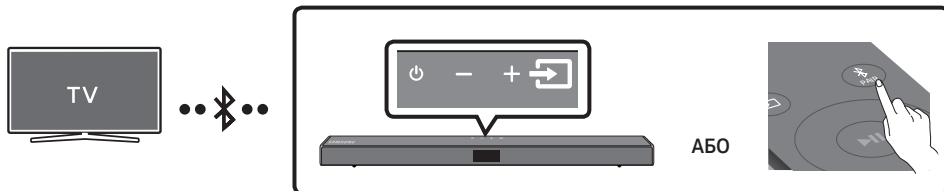

Попереднє підключення

1. Натисніть кнопку **PAIR** на пульті дистанційного керування, щоб увійти до режиму «**BT PAIRING**». (АБО) а. Натисніть кнопку **Джерело** на верхній стороні та виберіть «**BT**». Через кілька секунд напис «**BT**» автоматично зміниться на «**BT PAIRING**» або на «**BT READY**» за наявності запису про підключення.
б. Коли з'явиться напис «**BT READY**», натисніть і утримуйте кнопку **Джерело** на верхній стороні звукової панелі Soundbar щонайменше 5 секунд, щоб відобразився напис «**BT PAIRING**».
2. Виберіть режим Bluetooth на телевізорі. (Для отримання докладніших відомостей див. посібник від телевізора.)
3. Виберіть пункт «**[AV] Samsung Soundbar T5-Series**» у списку на екрані телевізора. Доступна звукова панель Soundbar відображається у списку пристроїв Bluetooth на телевізорі у вигляді напису «**Need Pairing**» або «**Paired**». Щоб підключити звукову панель Soundbar, виберіть повідомлення та встановіть підключення.
 - Після підключення телевізора на передньому дисплеї звукової панелі Soundbar з'явиться напис **[Назва телевізора] → «BT»**.
4. Тепер ви можете насолоджуватися звуком телевізора зі звукової панелі Soundbar.

Якщо пристрою не вдається підключитися

- Якщо в списку відображається звукова панель Soundbar, яка підключалася раніше (наприклад, «**[AV] Samsung Soundbar T5-Series**»), видаліть її.
- Після цього виконайте кроки 1—3 ще раз.

ПРИМІТКА



- Після першого підключення звукової панелі Soundbar до свого телевізора використовуйте режим «**BT READY**».

Відключення звукової панелі Soundbar від телевізора

Натисніть кнопку  (Джерело) на верхній стороні чи на пульті дистанційного керування та перейдіть у будь-який режим, окрім «BT».

- Відключення здійснюється не одразу, оскільки телевізор має отримати відповідь від звукової панелі Soundbar. (Тривалість такої затримки різниться залежно від моделі телевізора.)
- Щоб скасувати автоматичне встановлення зв'язку Bluetooth між звуковою панеллю Soundbar та телевізором, натисніть кнопку **Вліво** на пульті дистанційного керування та втримуйте її впродовж 5 секунд (звукова панель Soundbar має перебувати в режимі «BT READY»). (Перемикання Увімк. → Вимк.)

У чому полягає різниця між режимами BT READY та BT PAIRING?

- **BT READY** : У цьому режимі можна здійснювати пошук телевізорів, які ви підключали раніше, або ж підключати мобільний пристрій, що підключався раніше, до звукової панелі Soundbar.
- **BT PAIRING** : У цьому режимі до звукової панелі Soundbar можна підключати новий пристрій. (Натисніть кнопку  PAIR на пульті дистанційного керування або натисніть і утримуйте кнопку  (Джерело) на верхній стороні звукової панелі Soundbar щонайменше 5 секунд, коли звукова панель Soundbar перебуває в режимі «BT».)

ПРИМІТКИ

- Якщо під час підключення пристрою Bluetooth система попросить ввести PIN-код, наберіть <0000>.
- Якщо відстань між звуковою панеллю Soundbar та пристроєм Bluetooth у режимі підключення Bluetooth перевищить 10 м, зв'язок Bluetooth перерветься.
- Після 20 хвилин перебування в стані готовності звукова панель Soundbar автоматично вимикається.
- За наступних умов звукова панель Soundbar може не здійснювати пошук пристроїв Bluetooth та може не встановлювати підключення належним чином:
 - якщо навколо звукової панелі Soundbar наявне сильне електричне поле;
 - якщо одночасно створено пару між звуковою панеллю Soundbar і двома або більше пристроями Bluetooth.
 - якщо пристрій Bluetooth вимкнено, або його немає на місці, чи він несправний.
- Електронні пристрої можуть спричинити радіозавади. Тримайте пристрої, які генерують електромагнітні хвилі (мікрохвильові печі, пристрої бездротової локальної мережі тощо), подалі від головного пристрою звукової панелі Soundbar.

05 ПІДКЛЮЧЕННЯ ЗОВНІШНЬОГО ПРИСТРОЮ

Під'єднайте зовнішній пристрій за допомогою кабельного з'єднання або з'єднання Bluetooth для відтворення звуку із зовнішнього пристрою через звукову панель Soundbar.

Підключення за допомогою кабелю HDMI

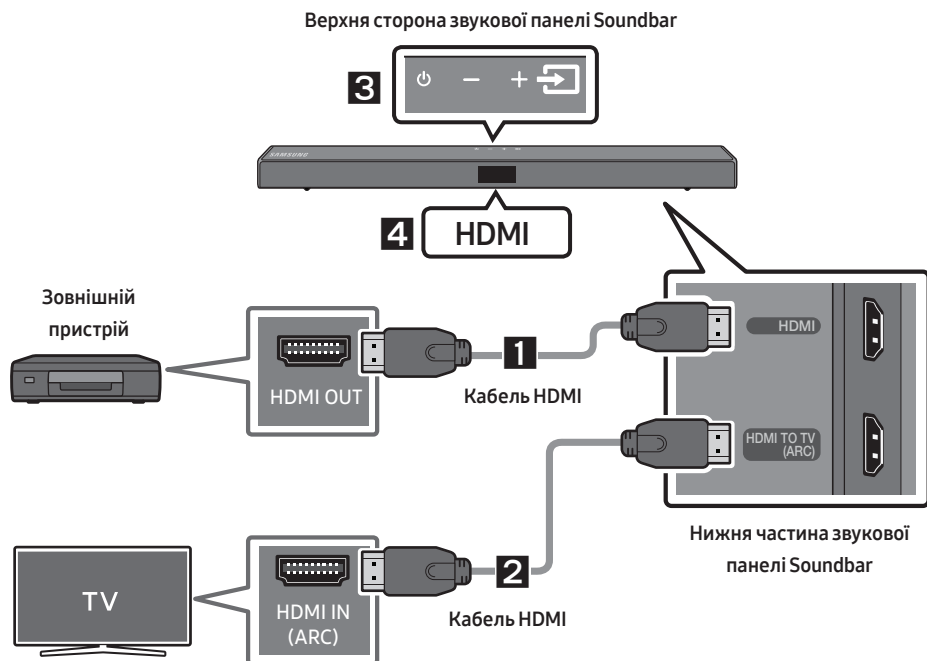

1. З'єднайте кабель HDMI з роз'ємом **HDMI** збоку виробу та роз'ємом HDMI OUT на вашому цифровому пристрої.
2. З'єднайте кабель HDMI з роз'ємом **HDMI TO TV (ARC)** ззаду виробу та роз'ємом HDMI IN на вашому телевізорі.
3. Натисніть кнопку  (**Джерело**) на верхній стороні чи на пульті дистанційного керування, а потім виберіть «HDMI».
4. На дисплеї звукової панелі Soundbar з'явиться напис «HDMI», після чого почеться відтворення звуку.

Підключення за допомогою оптичного кабелю

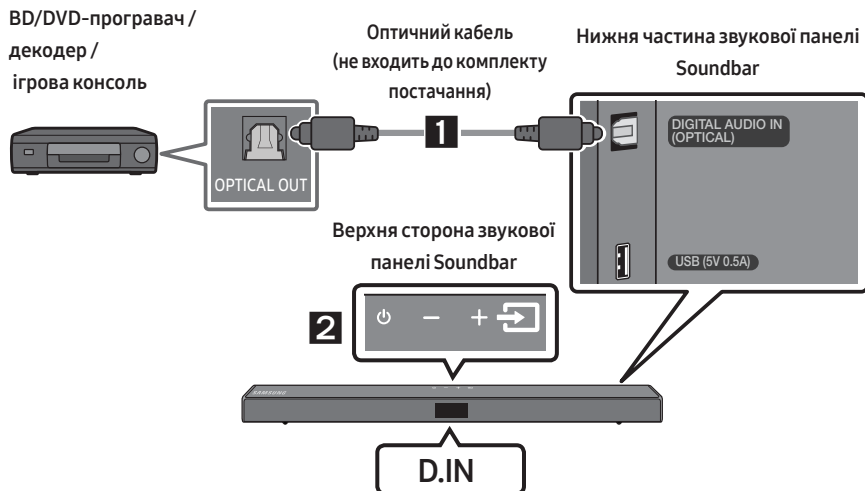

1. З'єднайте **DIGITAL AUDIO IN (OPTICAL)** на головному пристрої з роз'ємом OPTICAL OUT на вихідному пристрої за допомогою цифрового оптичного кабелю (не входить до комплекту постачання).
2. Виберіть режим «**D.IN**», натиснувши кнопку  (**Джерело**) на верхній стороні або на пульті дистанційного керування.

06 ПІДКЛЮЧЕННЯ ЧЕРЕЗ ІНТЕРФЕЙС USB

За допомогою звукової панелі Soundbar можна відтворювати музичні файли, що розташовуються на накопичувачах.

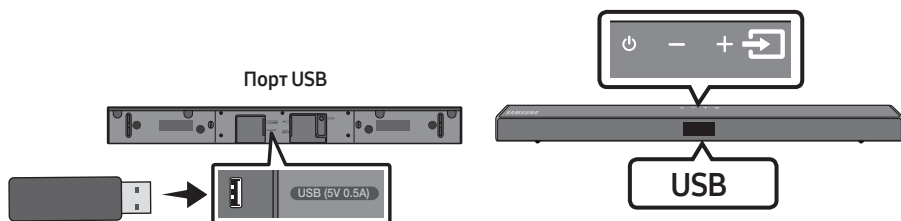

1. Уставте USB-пристрій в USB-порт у нижній частині виробу.
2. Натисніть кнопку  (Джерело) на верхній стороні чи на пульті дистанційного керування, а потім виберіть «USB».
3. На екрані відображення з'явиться напис «USB».
4. Відтворіть музичні файли з накопичувача за допомогою звукової панелі Soundbar.
 - Якщо впродовж 20 хвилин не підключити пристрій USB, звукова панель Soundbar автоматично вимкнеться (Auto Power Down).

Список сумісних файлів

Розширення	Кодек	Частота дискретизації	Швидкість передавання даних
*.mp3	MPEG 1 Layer2	16 kHz–48 kHz	80 kbps–320 kbps
	MPEG 1 Layer3	16 kHz–48 kHz	80 kbps–320 kbps
	MPEG 2 Layer3	16 kHz–48 kHz	80 kbps–320 kbps
	MPEG 2.5 Layer3	16 kHz–48 kHz	80 kbps–320 kbps
*.wma	Wave_Format_MSAudio1	16 kHz–48 kHz	56 kbps–128 kbps
	Wave_Format_MSAudio2	16 kHz–48 kHz	56 kbps–128 kbps
*.aac	AAC	16 kHz–96 kHz	48 kbps–320 kbps
	AAC-LC	16 kHz–96 kHz	128 kbps–192 kbps 5,1-канальне 320 kbps
	HE-AAC	24 kHz–96 kHz	48 kbps–64 kbps 5,1-канальне 160 kbps
*.wav	-	16 kHz–48 kHz	до 3000 kbps
*.ogg	OGG 1.1.0	16 kHz–48 kHz	50 kbps–500 kbps

- Якщо на пристрої USB зберігається занадто багато папок та файлів, звукова панель Soundbar може відкривати та відтворювати файли з деякою затримкою.

07 ПІДКЛЮЧЕННЯ МОБІЛЬНОГО ПРИСТРОЮ

Підключення за допомогою Bluetooth

Коли мобільний пристрій підключено за допомогою Bluetooth, ви зможете насолоджуватися стереозвуком без плутанини з кабелями.

- Одночасно можна підключити лише один телевізор або два пристрої Bluetooth.

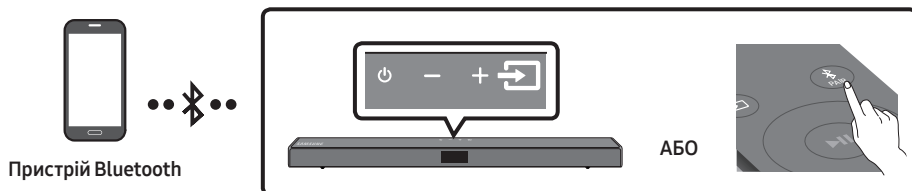

Попереднє підключення

1. Натисніть кнопку **PAIR** на пульті дистанційного керування, щоб увійти до режиму **«BT PAIRING»**.
(АБО) а. Натисніть кнопку **Джерело** на верхній стороні та виберіть **«BT»**.
Через кілька секунд напис **«BT»** автоматично зміниться на **«BT PAIRING»** або на **«BT READY»** за наявності запису про підключення.
б. Коли з'явиться напис **«BT READY»**, натисніть і утримуйте кнопку **Джерело** на верхній стороні звукової панелі Soundbar щонайменше 5 секунд, щоб відобразився напис **«BT PAIRING»**.
2. Виберіть пункт **«[AV] Samsung Soundbar T5-Series»** у списку.
 - Коли звукову панель Soundbar підключено до пристрою Bluetooth, на передньому дисплеї з'явиться напис **[Назва пристрою Bluetooth] → «BT»**.
3. Відтворіть музичні файли з пристрою, підключеного через Bluetooth, через звукову панель Soundbar.

Якщо пристрою не вдається підключитися

- Якщо в списку відображається звукова панель Soundbar, яка підключалася раніше (наприклад, **«[AV] Samsung Soundbar T5-Series»**), видаліть її.
- Після цього виконайте кроки 1 і 2 ще раз.

ПРИМІТКА

- Після першого підключення звукової панелі Soundbar до свого мобільний пристрій використовуйте режим **«BT READY»**.

У чому полягає різниця між режимами BT READY та BT PAIRING?

- **BT READY** : У цьому режимі можна здійснювати пошук телевізорів, які ви підключали раніше, або ж підключати мобільний пристрій, що підключався раніше, до звукової панелі Soundbar.
- **BT PAIRING** : У цьому режимі до звукової панелі Soundbar можна підключати новий пристрій. (Натисніть кнопку  PAIR на пульті дистанційного керування або натисніть і утримуйте кнопку  (Джерело) на верхній стороні звукової панелі Soundbar щонайменше 5 секунд, коли звукова панель Soundbar перебуває в режимі «BT».)

ПРИМІТКИ

- Якщо під час підключення пристрою Bluetooth система попросить ввести PIN-код, наберіть <0000>.
- Якщо відстань між звуковою панеллю Soundbar та пристроєм Bluetooth у режимі підключення Bluetooth перевищить 10 м, зв'язок Bluetooth перерветься.
- Після 20 хвилин перебування в стані готовності звукова панель Soundbar автоматично вимикається.
- За наступних умов звукова панель Soundbar може не здійснювати пошук пристроїв Bluetooth та може не встановлювати підключення належним чином:
 - якщо навколо звукової панелі Soundbar наявне сильне електричне поле;
 - якщо кілька пристроїв Bluetooth одночасно намагаються створити пару зі звуковою панеллю Soundbar;
 - якщо пристрій Bluetooth вимкнено, або його немає на місці, чи він несправний.
- Електронні пристрої можуть спричинити радіозавади. Тримайте пристрої, які генерують електромагнітні хвилі (мікрохвильові печі, пристрої бездротової локальної мережі тощо), подалі від головного пристрою звукової панелі Soundbar.
- Акустична система Soundbar підтримує дані SBC (44,1 kHz, 48 kHz).
- Підключення до пристрою Bluetooth лише з підтримкою профілю A2DP (AV).
- Акустичну систему Soundbar не можна підключити до пристрою Bluetooth, який підтримує лише функцію гарнітури (Hands Free).
- Якщо вибрати пункт «**[AV] Samsung Soundbar T5-Series**» у списку знайдених пристроїв, звукова панель автоматично переходить у режим «BT». Це відбувається, якщо раніше з'єднання між відповідними пристроями вже встановлювалося.
 - Доступно, тільки якщо Soundbar є в списку підключень на пристрої Bluetooth. (Тобто цей пристрій Bluetooth уже під'єднувався до Soundbar принаймні один раз.)
- Soundbar з'являтиметься в списку підключень на пристрої Bluetooth, лише коли на Soundbar відобразатиметься повідомлення «BT READY».

Bluetooth Power увімкнено (SOUND MODE)

Якщо пристрій, з яким раніше було утворено пару через Bluetooth, спробує створити пару зі звуковою панеллю Soundbar при ввімкненій функції Bluetooth Power увімкнено та вимкненій звуковій панелі Soundbar, остання ввімкнеться автоматично.

1. Натисніть та утримуйте на пульті ДУ кнопку **SOUND MODE** протягом більш ніж 5 секунд (звукова панель Soundbar має бути увімкненою).
2. На дисплеї звукової панелі Soundbar з'явиться напис «**ON-BLUETOOTH POWER**».

Відключення пристрою Bluetooth від звукової панелі Soundbar

Можна відключити пристрій Bluetooth від акустичної системи Soundbar. Інструкції див. у посібнику користувача пристрою Bluetooth.

- Акустичну систему Soundbar буде відключено.
- Коли звукова панель Soundbar відключиться від пристрою Bluetooth, на передньому дисплеї звукової панелі Soundbar відобразиться повідомлення «**BT DISCONNECTED**».

Відключення звукової панелі Soundbar від пристрою Bluetooth

Натисніть кнопку  (Джерело) на верхній стороні чи на пульті дистанційного керування, а потім перейдіть у будь-який режим, окрім «BT».

- Відключення здійснюється не одразу, оскільки пристрій Bluetooth має отримати відповідь від звукової панелі Soundbar. (Час такої затримки може різнитися залежно від конкретного пристрою Bluetooth)
- Коли звукова панель Soundbar відключиться від пристрою Bluetooth, на передньому дисплеї звукової панелі Soundbar відобразиться повідомлення «**BT DISCONNECTED**».

ПРИМІТКИ

- У режимі зв'язку Bluetooth підключення може перерватися, якщо допустиму відстань між акустичною системою Soundbar і пристроєм Bluetooth буде перевищено 10 м.
- Акустична система Soundbar автоматично вимикається через 20 хвилин перебування в стані готовності.

Докладніше про технологію Bluetooth

Bluetooth – це технологія, яка дозволяє телефонам і зовнішнім пристроям із функцією Bluetooth легко взаємодіяти між собою на невеликій відстані за допомогою бездротового зв'язку.

- Залежно від наведених нижче умов використання в роботі пристрою Bluetooth можуть виникати шуми та несправності:
 - Якщо частина тіла торкається системи прийому/передачі пристрою Bluetooth або акустичної системи Soundbar.
 - Коливання електричного сигналу через вплив перешкод (стін, кутків і кабінок офісу).
 - Електричні перешкоди, викликані пристроями з такою самою частотою (медичним обладнанням, мікрохвильовими печами та бездротовими мережами).
- Розташуйте акустичну систему Soundbar і пристрій Bluetooth на незначній відстані одне від одного.
- Що більшою буде відстань між акустичною системою Soundbar і пристроєм Bluetooth, то гіршою буде якість зображення та звуку. Якщо відстань перевищує робочий діапазон пристрою Bluetooth, з'єднання буде втрачено.
- У зонах із низьким рівнем прийому сигналу з'єднання Bluetooth може не працювати належним чином.
- Підключення Bluetooth працює лише за умови, що пристрої знаходяться поруч. З'єднання з пристроєм буде автоматично перервано, якщо відстань до нього перевищуватиме робочий діапазон. Навіть у межах цієї відстані якість звучання може погіршуватися через такі перешкоди, як стіни чи двері.
- Цей бездротовий пристрій може спричинити електромагнітні завади протягом своєї роботи.

Під'єднання кількох пристроїв Bluetooth

Звукову панель Soundbar можна одночасно підключити до 2 пристроїв Bluetooth.



1. Підключіть звукову панель Soundbar щонайбільше до двох пристроїв Bluetooth. (див. стор. 17)
2. Запустіть відтворення музики з одного з під'єднаних пристроїв Bluetooth, коли підключено два пристрої.
3. Щоб відтворити музику з пристрою Bluetooth «B», коли відтворюється музика з пристрою «A», призупиніть або зупиніть відтворення на пристрої «A», а потім розпочніть відтворення на пристрої «B».
 - Неможливо переключитися на відтворення музики з пристрою «B», не призупинивши чи зупинивши його перед цим на пристрої «A».

Створення пари з кількома пристроями Bluetooth

Як установити з'єднання між кількома пристроями та звуковою панеллю Soundbar

1. Увімкніть звукову панель Soundbar.
2. На будь-якому джерелі натисніть і утримуйте кнопку  (Джерело) у верхній частині звукової панелі Soundbar щонайменше 5 секунд, щоб звукова панель Soundbar перейшла в режим **«BT PAIRING»**, а тоді на бічній стороні пристрою Bluetooth увімкніть Bluetooth і виберіть звукову панель Soundbar у списку доступних пристроїв. Звукова панель Soundbar автоматично під'єднається до пристрою Bluetooth.
3. Між звуковою панеллю Soundbar і другим пристроєм Bluetooth можна створити пару та підключення, використовуючи той самий метод.

Якщо ви намагатиметеся підключити третій пристрій, то підключений пристрій, який не відтворює звук, утратить своє з'єднання Bluetooth, проте залишатиметься в парі зі звуковою панеллю Soundbar.
4. За допомогою цього методу ви можете створити пару з 8 пристроями Bluetooth, проте до звукової панелі Soundbar буде одночасно підключено лише останні 2 пристрої.

ПРИМІТКИ





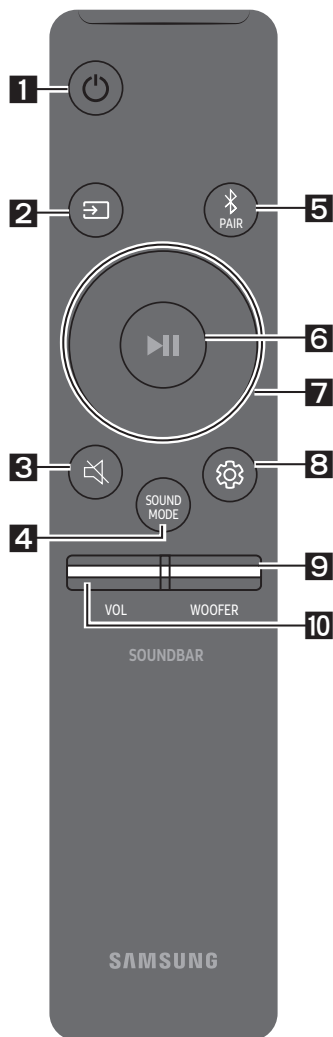

- До звукової панелі Soundbar можна одночасно підключити лише 1 телевізор Samsung або 2 пристрої Bluetooth.
- Звукова панель Soundbar відключиться від пристроїв Bluetooth після того, як отримає запит на підключення від телевізора Samsung.

08 ВИКОРИСТАННЯ ПУЛЬТА ДИСТАНЦІЙНОГО КЕРУВАННЯ

Як користуватися пультом дистанційного керування



1	 Живлення	Увімкнення та вимкнення звукової панелі Soundbar.
2	 Джерело	Натисніть для вибору джерела, підключеного до звукової панелі Soundbar.
3	 Вимкнути звук	Натисніть кнопку  (Вимкнути звук), щоб вимкнути звук. Щоб знову увімкнути звук, натисніть цю кнопку ще раз.
4	 SOUND MODE	Для вибору необхідного звукового ефекту можна вибирати з-поміж параметрів STANDARD, SURROUND SOUND, GAME, SMART або DTS VIRTUAL:X . <ul style="list-style-type: none">– STANDARD Відтворення оригінального звуку.– SURROUND SOUND Створення ширшого за стандартне звукового поля.– GAME Створення стереоскопічного звуку для глибшого занурення в атмосферу гри.– SMART Аналізує відтворюваний вміст у реальному часі й на основі його характеристик автоматично створює оптимальне звукове поле.– DTS VIRTUAL:X Імерсивний 3D-звук для будь-якого вмісту.

	<ul style="list-style-type: none"> • DRC (Dynamic Range Control) Дозволяє застосувати регулювання динамічного діапазону до записів Dolby Digital. Натисніть і втримуйте кнопку SOUND MODE, поки звукову панель Soundbar вимкнено, щоб увімкнути чи вимкнути функцію DRC (Dynamic Range Control, регулювання динамічного діапазону). Коли функцію DRC увімкнено, гучні звуки будуть тихішими. (При цьому звук може деформуватися.) • Bluetooth Power Ця функція автоматично вмикає звукову панель Soundbar у разі отримання запиту на підключення від телевізора чи пристрою Bluetooth, що підключалися раніше. За замовчуванням це налаштування ввімкнено. <ul style="list-style-type: none"> – Натисніть і втримуйте кнопку SOUND MODE понад 5 секунд, щоб вимкнути функцію Bluetooth Power (Живлення через Bluetooth).
<p>5</p>  <p>Bluetooth PAIR</p>	<p>Натисніть кнопку  PAIR. На дисплеї звукової панелі Soundbar з'явиться напис «BT PAIRING». У зазначеному режимі можна підключати звукову панель Soundbar до нового пристрою Bluetooth: для цього необхідно вибрати в списку пошуку на пристрої Bluetooth звукову панель Soundbar.</p>
<p>6</p>  <p>Відтворення / пауза</p>	<p>Натисніть кнопку  ▶ , щоб тимчасово призупинити відтворення музичного файлу. Якщо натиснути цю кнопку знову, відтворення музичного файлу продовжиться.</p>
<p>7</p>  <p>Вгору/Вниз/ Вліво/Вправо</p>	 <p>Натискайте у вказаних місцях для вибору елемента Вгору/Вниз/Вліво/Вправо.</p> <p>Натискайте області переходу Вгору/Вниз/Вліво/Вправо на кнопці для вибору або завдання функцій.</p> <ul style="list-style-type: none"> • Повторення Для використання функції повторення в режимі «USB» натисніть кнопку Вгору. • Пропуск музичного запису Натисніть кнопку Вправо для вибору наступного музичного файлу. Натисніть кнопку Вліво для вибору попереднього музичного файлу. • ID SET Натисніть і втримуйте кнопку Вгору впродовж 5 секунд, щоб здійснити процедуру ID SET (у разі підключення до аксесуара).

- **Функція обмеження гучності**

Для захисту органів слуху функція обмеження гучності обмежує гучність до 20 пунктів у разі ввімкнення звукової панелі Soundbar на гучність, що перевищує 20 пунктів.

- Стандартне налаштування для функції обмеження гучності вимкнено. Щоб активувати цю функцію, потрібно ввімкнути її.
- Якщо ввімкнути функцію обмеження гучності, вона діятиме навіть у разі вимкнення живлення.
- Щоб увімкнути або вимкнути функцію обмеження гучності, натисніть та утримуйте кнопку **Вниз** на пульті дистанційного керування впродовж щонайменше 5 секунд. Коли функцію обмеження гучності вимкнено, на передній панелі відобразиться індикація «**V FREE**». Коли цю функцію ввімкнено, відображається індикація «**V LOCK**».

8



Керування звуком

Можна вибирати між варіантами **TREBLE**, **BASS** або **AUDIO SYNC**.

- Для керування гучністю звуків високих частот або басових звуків натисніть кнопку **Керування звуком** і виберіть **TREBLE** або **BASS**, а тоді відрегулюйте гучність у діапазоні $-6 \sim +6$ за допомогою кнопок **Вгору/Вниз**.
- Натисніть і втримуйте кнопку  (**Керування звуком**) приблизно 5 секунд, щоб відрегулювати звук для кожного частотного діапазону. За допомогою кнопок **Вліво/вправо** можна вибирати частотні діапазони 150, 300, 600 Hz, 1, 2, 2,5, 5 та 10 kHz, для кожного з яких можна задавати налаштування від -6 до $+6$ за допомогою кнопок **Вгору/вниз**.
- Якщо відтворення відео на телевізорі та звуку на звуковій панелі Soundbar не синхронізовано, натисніть кнопку **Керування звуком** і виберіть **AUDIO SYNC**, а тоді за допомогою кнопок **Вгору/Вниз** установіть затримку звуку в діапазоні 0~300 мс. (Недоступно в режимі «**USB**» або «**BT**».)
- **AUDIO SYNC** підтримується лише в деяких функціях.

9



WOOFER

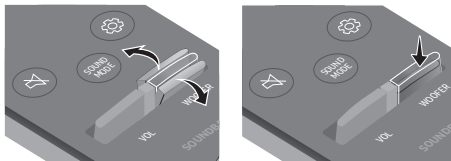

Нахиліть кнопку **WOOFER** вперед або назад для встановлення гучності динаміка низьких частот на -12 або в діапазоні від -6 до $+6$. Натисніть кнопку, що задати для сабвуфера рівень гучності 0.

10



VOL

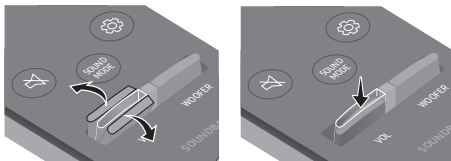

Нахиліть кнопку **VOL** вперед або назад для регулювання гучності.

- **Вимкнути звук**

Для вимкнення звуку натисніть кнопку **VOL**. Щоб відновити звук, натисніть цю кнопку ще раз.

Регулювання гучності звукової панелі Soundbar за допомогою пульта дистанційного керування від телевізора

Якщо ви маєте телевізор Samsung, для регулювання гучності звукової панелі Soundbar можна скористатися ІЧ-пультом дистанційного керування, що входить до комплекту вашого телевізора Samsung.

Спочатку в меню телевізора Samsung задайте в якості вихідного пристрою для звуку телевізора зовнішні динаміки; після цього використовуйте пульт дистанційного керування Samsung для керування гучністю звукової панелі Soundbar. Для отримання докладніших відомостей див. посібник користувача телевізора. Значення цієї функції за замовчуванням — керування за допомогою пульта дистанційного керування від телевізора Samsung. Якщо ваш телевізор виготовлено іншим виробником, відмінним від Samsung, для зміни значення цієї функції виконуйте вказівки, наведені нижче.

1. Вимкніть звукову панель Soundbar.

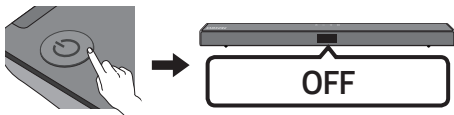

2. Якщо ви не бажаєте використовувати цю функцію, натискайте кнопку **WOOFER** вгору та втримуйте її декілька разів упродовж 5 секунд, поки на дисплеї не з'явиться напис «OFF-TV REMOTE».

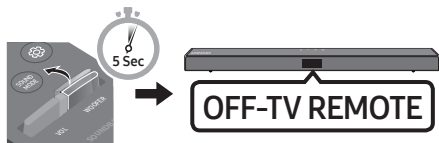

3. Якщо ви бажаєте керувати звуковою панеллю Soundbar за допомогою пульта дистанційного керування від свого телевізора, натискайте кнопку **WOOFER** вгору та втримуйте її декілька разів упродовж 5 секунд, поки на дисплеї не з'явиться напис «ALL-TV REMOTE». Після цього виберіть зовнішні динаміки в меню свого телевізора.

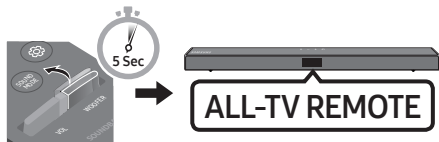

4. Якщо необхідно повернути звукову панель Soundbar до режиму за замовчуванням (керування за допомогою пульта дистанційного керування від телевізора Samsung), кілька разів натисніть вгору кнопку **WOOFER** та втримуйте її впродовж 5 секунд, поки на дисплеї не з'явиться напис «SAMSUNG-TV REMOTE».



- У разі кожного переведення кнопки **WOOFER** у верхнє положення та втримання її впродовж більш ніж 5 секунд режими будуть перемикатися в такому порядку: «SAMSUNG-TV REMOTE» (режим за замовчуванням) → «OFF-TV REMOTE» → «ALL-TV REMOTE».
- Ця функція може бути недоступною для певних пультів дистанційного керування.
- Виробники, що підтримують зазначену функцію: VIZIO, LG, Sony, Sharp, PHILIPS, PANASONIC, TOSHIBA, Hisense, RCA

Застосування прихованих кнопок (кнопок із кількома функціями)

Прихована кнопка		Див. стор.
Кнопка на пульті дистанційного керування	Функція	
WOOFER (Вгору)	Увімкнення/вимкнення пульта дистанційного керування телевізором (режим очікування)	Стор. 24
Вліво	Увімкнення/вимкнення автоматичного підключення телевізора (Готовність BT)	Стор. 13
Вгору	ID SET (режим очікування)	Стор. 22
Вниз	Увімкнення/вимкнення обмеження гучності (режим очікування)	Стор. 23
 (Керування звуком)	Еквалайзер на 7 частотних діапазонів	Стор. 23
SOUND MODE	DRC ON/OFF (режим очікування)	Стор. 22
	Bluetooth Power	Стор. 22

Характеристики виходу для різних режимів звукових ефектів

Ефект		Вхід	Вихід	
			Бездротової допоміжної аудіосистеми	З бездротовою допоміжною аудіосистемою
 SOUND MODE	STANDARD	2.0 канали	2.1 канали	4.1 канали
		5.1 канали	2.1 канали	4.1 канали
	SURROUND SOUND	2.0 канали	2.1 канали	4.1 канали
		5.1 канали	2.1 канали	4.1 канали
	GAME	2.0 канали	2.1 канали	4.1 канали
		5.1 канали	2.1 канали	4.1 канали
	SMART	2.0 канали	2.1 канали	4.1 канали
		5.1 канали	2.1 канали	4.1 канали
	DTS VIRTUAL:X	2.0 канали	2.1 канали	4.1 канали
		5.1 канали	2.1 канали	4.1 канали

- Бездротову допоміжну аудіосистему Samsung можна замовити окремо. Для замовлення цього комплекту зверніться до постачальника, в якого ви придбали звукову панель Soundbar.

09 УСТАНОВЛЕННЯ КОМПЛЕКТУ НАСТІННОГО КРІПЛЕННЯ

Запобіжні заходи при встановленні

- Установлюйте комплект виключно на вертикальній стіні.
- Не встановлюйте комплект у місцях із високою температурою чи вологістю.
- Переконайтеся, що стіна є достатньо міцною та витримає вагу виробу. В іншому разі зміцніть стіну або ж виберіть інше місце для встановлення.
- Придбайте та використовуйте фіксуючі гвинти або анкери, що підходять саме до вашого типу стіни (гіпсової плити, залізної плити, дерева тощо). За можливості зафіксуйте опорні гвинти у штифтах каркаса стіни.
- Придбайте гвинти для настінного кріплення відповідно до типу та товщини стіни, на якій плануєте встановлювати звукову панель Soundbar.
 - Діаметр: M5
 - Довжина: рекомендовано 35 mm або довше.
- Перш ніж установлювати звукову панель Soundbar на стіні, під'єднайте кабелі від цього пристрою до зовнішніх пристроїв.
- Перш ніж установлювати пристрій, вимкніть його та від'єднайте пристрій від розетки. Інакше можна отримати удар електричним струмом.

Компоненти настінного кріплення



Рейка для настінного кріплення



Гвинт



Гвинти



Кронштейн настінного кріплення

1. Розмістіть **Рейку для настінного кріплення** на поверхні стіни.
 - **Рейка для настінного кріплення** має кріпитися паралельно підлозі.
 - Якщо телевізор кріпиться на стіні, встановіть звукову панель Soundbar на відстані щонайменше 5 cm від телевізором.

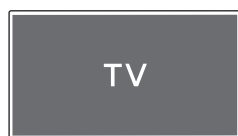

↑↓ 5 cm чи більше

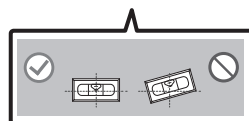

2. Вирівняйте центральну вісь телевізора (якщо звукова панель Soundbar встановлюється під телевізором) з віссю **Серединна лінія рейки для настінного кріплення**. Після цього зафіксуйте **Рейка для настінного кріплення** на стіні за допомогою стрічки.

- Якщо звукова панель має розміщуватися не під телевізором, розташуйте вісь **Серединна лінія** в центрі ділянки встановлення пристроїв.

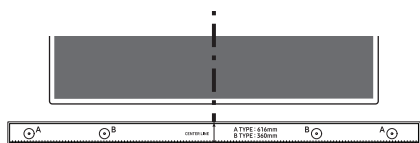

Серединна лінія

3. Просуньте наконечник пера або загострений олівець через центр зображень **B-TYPE** з кожного кінця рейки, щоб промаркувати отвори для опорних гвинтів. Після цього зніміть **Рейка для настінного кріплення**.

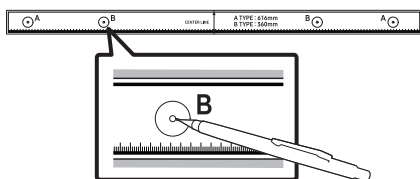

4. За допомогою свердла відповідного розміру просвердліть отвір у стіні на місці кожної позначки.
- Якщо позначки не збігаються з положеннями штифтів, слід переконаватися, що ви вставили до отворів відповідні анкери чи болти Молі, перш ніж розміщувати в них опорні гвинти. Якщо ви збираєтесь використати анкери чи болти Молі, слід переконаватися, що вони ввійдуть до отворів, які ви просвердлили.

5. Вставте гвинт (не входить до комплекту постачання) до кожного гвинта **Гвинт** та надійно затягніть всі гвинти в отворах опорних гвинтів.

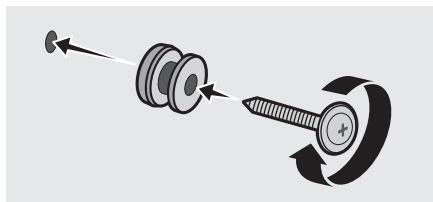

6. Установіть 2 **Кронштейн настінного кріплення** у відповідній орієнтації з нижнього боку звукової панелі Soundbar за допомогою 2 **Гвинти**.

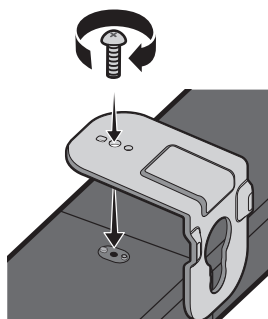

- Під час збирання слідкуйте за тим, щоб підвісні частини кронштейнів **Кронштейн настінного кріплення** розташовувалися під звуковою панеллю Soundbar.

Задня сторона звукової панелі Soundbar

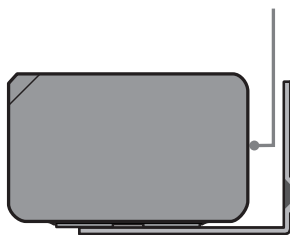

Правий торець звукової панелі Soundbar

7. Установіть звукову панель Soundbar з прикріпленими кронштейнами
Кронштейн настінного кріплення, повісивши кронштейни **Кронштейн настінного кріплення** на гвинти **Гвинт** у стіні.

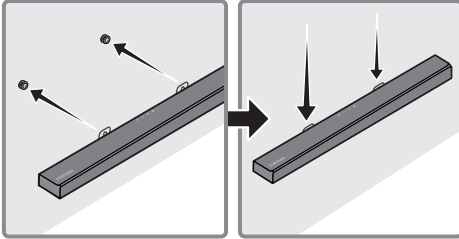

8. Пересуньте звукову панель Soundbar, як показано нижче, так щоб **Кронштейн настінного кріплення** надійно опиралися на **Гвинт**.

- Уставте **Гвинт** до широкої (нижньої) частини кронштейнів **Кронштейн настінного кріплення**, а потім пересуньте **Кронштейн настінного кріплення** вниз таким чином, щоб **Кронштейн настінного кріплення** надійно опиралися на гвинти **Гвинт**.

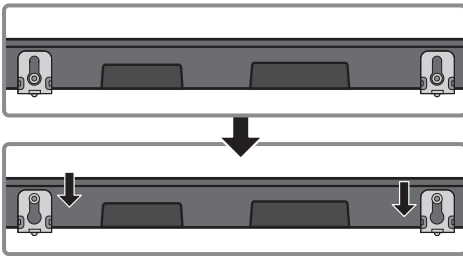

10 ОНОВЛЕННЯ ПРОГРАМНОГО ЗАБЕЗПЕЧЕННЯ

У майбутньому компанія Samsung може запропонувати оновлення системного мікропрограмного забезпечення звукової панелі Soundbar.

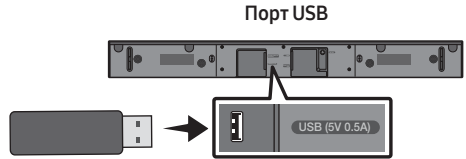

За наявності оновлення ви можете оновити мікропрограмне забезпечення, під'єднавши пристрій USB, на якому зберігається оновлення мікропрограмного забезпечення, до порту USB звукової панелі Soundbar.

Для отримання докладніших відомостей про завантаження файлів оновлення відвідайте веб-сайт Samsung Electronics за адресою www.samsung.com → Support.

Тоді виберіть тип виробу або введіть номер моделі вашої звукової панелі Soundbar, виберіть параметр «Програмне забезпечення та Програми», а тоді – «Завантаження». Зверніть увагу, що назви параметрів можуть різнитися.

Як перевірити версію мікропрограмного забезпечення

1. Вимкніть звукову панель Soundbar.
2. Натисніть на пульті дистанційного керування кнопку  (**Керування звуком**) і утримуйте її протягом 5 секунд.
3. Кожна версія з'являється на дисплеї звукової панелі Soundbar у зазначеному нижче порядку.
(Версія програмного забезпечення → **HDMI** → **Tx** → **Rx**)
 - **Tx** : Бездротовий модуль Tx у звуковій панелі Soundbar.
 - **Rx** : Бездротовий модуль Rx у сабвуфері.
 - **ДИСПЛЕЙ ВЕРСІЇ R2**
 - Без підключення допоміжного R2---
 - Підключено допоміжний R2xxx

Процедура оновлення

Важливо: використання функції оновлення призводить до видалення всіх налаштувань користувача. Рекомендовано записувати свої налаштування, щоб легко відновити їх після оновлення. Слід пам'ятати, що оновлення мікропрограмного забезпечення призводить також до скидання підключення сабвуфера.

1. Підключіть USB-флеш-накопичувач до USB-порту на комп'ютері.
Важливо: Переконайтеся, що на USB-флеш-накопичувачі немає аудіофайлів. Наявність аудіофайлів може призвести до помилки оновлення мікропрограмного забезпечення.
2. перейдіть на веб-сайт Samsung за адресою samsung.com → виберіть Ввести номер моделі та введіть модель вашої звукової панелі Soundbar. виберіть посібники й завантаження та завантажте найновіший файл програмного забезпечення.
3. Збережіть завантажене програмне забезпечення на USB-накопичувачі та виберіть «Видобути до поточної папки», щоб розпакувати папку.
4. Вимкніть звукову панель Soundbar і вставте в USB-порт USB-накопичувач з оновленням програмного забезпечення.
5. Увімкніть звукову панель Soundbar і змініть джерело на режим «USB». Упродовж 3 хвилин відобразиться «UPDATE» та розпочнеться оновлення. По завершенні оновлення звукова панель Soundbar вимкнеться.
6. Увімкніть звукову панель Soundbar, натисніть кнопку **-/+ (Гучність)** на верхній панелі й утримуйте її протягом 5 секунд. На дисплеї з'явиться повідомлення «INIT», після чого звукова панель Soundbar вимкнеться. На цьому оновлення завершується.
 - Цей виріб оснащено функцією DUAL BOOT. Якщо не вдається оновити мікропрограмне забезпечення, ви можете оновити мікропрограмне забезпечення повторно.
7. Відновіть свої налаштування звукової панелі Soundbar.

Якщо UPDATE не відображається

1. Вимкніть звукову панель Soundbar, від'єднайте накопичувач із файлами оновлення та під'єднайте його повторно до порту USB звукової панелі Soundbar.
2. Від'єднайте шнур живлення звукової панелі Soundbar, підключіть його заново та увімкніть звукову панель Soundbar.

ПРИМІТКИ

- Оновлення мікропрограмного забезпечення може не здійснюватися належним чином, якщо на накопичувачі є аудіофайли, що підтримуються звуковою панеллю Soundbar.
- Під час застосування оновлення не від'єднуйте пристрій від джерела живлення та не діставайте пристрій USB. По завершенні оновлення мікропрограмного забезпечення головний пристрій автоматично вимкнеться.
- Після завершення оновлення на звуковій панелі Soundbar буде ініційовано налаштування користувача, що дасть змогу відновити налаштування. Рекомендуємо записати свої налаштування, щоб їх можна було легко відновити після оновлення. Зверніть увагу, що оновлення мікропрограмного забезпечення так само скидає підключення до сабвуфера. Якщо після оновлення підключення до сабвуфера не відновлюється автоматично, див. стор. 6. У разі невдалого завершення оновлення програмного забезпечення переконайтеся, що USB-накопичувач не вийшов із ладу.
- Користувачі Mac OS мають скористатися при розмічанні USB-накопичувача форматом MS-DOS (FAT).
- Залежно від виробника накопичувача оновлення через USB може бути недоступним.

11 ПОШУК ТА УСУНЕННЯ НЕСПРАВНОСТЕЙ

Перш ніж звернутися до служби обслуговування, ознайомтеся з наведеним нижче відомостями.

Пристрій не вмикається.

Переконайтеся, що шнур живлення надійно під'єднано до розетки й адаптера живлення.

- Витягніть шнур живлення з розетки й адаптера живлення, а тоді під'єднайте його знову, щоб переконатися в надійності підключення.

Переконайтеся, що адаптер живлення надійно під'єднано до головного пристрою.

- Від'єднайте адаптер живлення від звукової панелі Soundbar, а тоді під'єднайте знову, щоб переконатися в надійності та справності підключення.

При натисненні кнопки не запускається відповідна функція.

Чи є в повітрі статичний електричний заряд?

- Від'єднайте вилку живлення та підключіть її повторно.

У режимі BT час від часу зникає звук.

- Див. розділи, присвячені підключенню Bluetooth (на сторінках 12 та 17).

Звук не відтворюється.

Чи активовано функцію вимкнення звуку?

- Для скасування функції вимкнення звуку натисніть кнопку  (Вимкнути звук).

Чи встановлено мінімальний рівень гучності?

- Відрегулюйте гучність.

Пульт дистанційного керування не функціонує.

Батарейки розряджено?

- Замініть їх на нові.

Чи не завелика відстань від пульта дистанційного керування до головного пристрою звукової панелі Soundbar?

- Перемістіть пульт дистанційного керування ближче до головного пристрою звукової панелі Soundbar.

Світлодіодний індикатор на сабвуфері блимає, а сам сабвуфер не відтворює звук.

Ця проблема може виникнути внаслідок того, що сабвуфер не підключено до головного пристрою звукової панелі Soundbar.

- Спробуйте ще раз підключити свій сабвуфер (див. стор. 6).

Сабвуфер помітно гудить і вібрує.

Спробуйте відрегулювати вібрування вашого сабвуфера.

- Нахиліть кнопку WOOFER вперед або назад для налаштування рівня динаміка низьких частот. (До -12 або в діапазоні від -6 до +6).

12 ЛІЦЕНЗІЯ



Manufactured under license from Dolby Laboratories. Dolby, Dolby Audio, and the double-D symbol are trademarks of Dolby Laboratories.



For DTS patents, see <http://patents.dts.com>. Manufactured under license from DTS Licensing Limited. DTS, the Symbol, DTS in combination with the Symbol, DTS and the Symbol together, Virtual:X, the DTS Virtual:X logo, and DTS 2.0 Channel are registered trademarks or trademarks of DTS, Inc. in the United States and/or other countries. © DTS, Inc. All Rights Reserved.



The terms HDMI and HDMI High-Definition Multimedia Interface, and the HDMI Logo are trademarks or registered trademarks of HDMI Licensing LLC in the United States and other countries.



The Bluetooth® word mark and logos are registered trademarks owned by the Bluetooth SIG, Inc. and any use of such marks by Samsung Electronics Co., Ltd. is under license. Other trademarks and trade names are those of their respective owners.



13 ПРИМІТКА ЩОДО ЛІЦЕНЗІЙ ДЛЯ ПЗ З ВІДКРИТИМ ВИХІДНИМ КОДОМ

З запитаннями щодо відкритих вихідних кодів звертайтеся до компанії Samsung електронною поштою за адресою oss.request@samsung.com.

14 ВАЖЛИВА ПРИМІТКА ЩОДО ОБСЛУГОВУВАННЯ

- Малюнки й ілюстрації в посібнику користувача виконують функцію довідкового матеріалу. Фактичний вигляд продукту може відрізнятись від зображеного тут.
- З вас може бути стягнуто комісійний збір, якщо:
 - (а) Спеціаліст із технічної підтримки приймає виклик і виявляє, що в роботі продукту немає несправностей (наприклад, якщо ви не ознайомилися з цим посібником користувача й не знали, як використовувати ту чи іншу функцію).
 - (б) Ви приносите продукт до сервісного центру, і виявляється, що в роботі продукту немає несправностей (наприклад, якщо ви не ознайомилися з цим посібником користувача й не знали, як використовувати ту чи іншу функцію).
- Вам буде повідомлено про суму оплати за таке обслуговування перед виконанням будь-яких ремонтних робіт або здійсненням візиту за викликом.

15 ТЕХНІЧНІ ХАРАКТЕРИСТИКИ ТА ВКАЗІВКИ

Технічні характеристики

Акустична система

Ім'я моделі	HW-T550
Джерело живлення	Постійний струм 24V
Споживання електроенергії	25W
USB	5V/0,5A
Вага	2,1 kg
Розміри (Ш x В x Д)	860,0 x 55,0 x 85,0 mm
Робочий Діапазон Температур	0°C до +45°C
Робочий Діапазон Вологості	10 % до 75 %
ПІДСИЛЮВАЧ Споживання електроенергії	160W(40W x 4)
Формати відтворення, що підтримуються (Звук DTS 2.0 і DTS Virtual:X відтворюється у форматі DTS.)	LPCM 2ch, Dolby Audio™ (з підтримкою Dolby® Digital), DTS
ВИХІДНА ПОТУЖНІСТЬ БЕЗПРОВІДНОГО ПРИБОРУ Максимальна потужність Bluetooth передавача Максимальна потужність SRD передавача	100 mW на частоті 2,4–2,4835 GHz 25 mW на частоті 5,725–5,825 GHz

Ім'я сабвуфера	PS-WR55D
Джерело живлення	Змінний струм 110-240V ~ 50/60Hz
Споживання електроенергії	28W
Вага	5,0 kg
Розміри (Ш x В x Д)	200,6 x 353,0 x 290,0 mm
ПІДСИЛЮВАЧ Споживання електроенергії	160W
ВИХІДНА ПОТУЖНІСТЬ БЕЗПРОВІДНОГО ПРИБОРУ Максимальна потужність SRD передавача	25 mW на частоті 5,725–5,825 GHz

ПРИМІТКИ

- Компанія Samsung Electronics Co., Ltd зберігає право змінювати специфікації без попередження.
- Значення маси та розмірів приблизні.
- Зверніться до етикетки щоб визначити країну виробництва.

Моделі з радіопередавачем або радіомовним приймачем

- Самсунг Електронікс Ко., Лтд. заявляє, що це обладнання відповідає вимогам «Технічного регламенту радіообладнання», затвердженого постановою Кабінета Міністрів України від 24.05.2017р. № 355
- Повний текст декларації відповідності доступний за такою адресою: <http://www.samsung.com> перейдіть на сторінку Підтримка > Пошук за кодом моделі.

Для моделей з радіопередавачами застосовується така інформація

- Це обладнання може використовуватись на території України.

**[Правила утилізації акумуляторів виробу]****(Стосується країн, в яких запроваджено системи розподіленої утилізації)**

Позначка на акумуляторі, посібнику користувача або упаковці означає, що акумулятор цього виробу не можна викидати разом з іншим побутовим сміттям після завершення терміну експлуатації. Хімічні символи Hg, Cd або Pb означають, що кількість наявної в акумуляторі ртуті, кадмію або свинця перевищує контрольний рівень, зазначений у Директиві ЄС 2006/66.

За неправильної утилізації акумуляторів ці речовини можуть завдати шкоди здоров'ю людей або довкіллю.

Для захисту природних ресурсів і повторного використання матеріалів утилізуйте акумулятори окремо від інших типів відходів і віддавайте їх на переробку представникам місцевої системи повернення акумуляторів.

**Правильна утилізація виробу****(Відходи електричного та електронного обладнання)****(Стосується країн, в яких запроваджено системи розподіленої утилізації)**

Ця позначка на виробі, аксесуарах або в документації до них вказує, що виріб, а також відповідні електронні аксесуари (наприклад, зарядний пристрій, гарнітура, USB-кабель) не можна викидати разом із побутовим сміттям після завершення терміну експлуатації. Щоб запобігти можливій шкоді довкіллю або здоров'ю людини через неконтрольовану утилізацію, утилізуйте це обладнання окремо від інших видів відходів, віддаючи його на переробку та уможливлючи таким чином повторне використання матеріальних ресурсів.

Фізичні особи можуть звернутися до продавця, у якого було придбано виріб, або до місцевого урядового закладу, щоб отримати відомості про місця та способи нешкідливої для довкілля вторинної переробки виробу.

Корпоративним користувачам слід звернутися до свого постачальника та перевірити правила й умови договору про придбання. Цей виріб потрібно утилізувати окремо від інших промислових відходів.

SAMSUNG



© Samsung Electronics Co., Ltd., 2020. Усі права захищено.

Зв'яжіться з SAMSUNG по всьому світу

Якщо у вас є пропозиції або питання по продуктах Samsung, зв'яжіться з інформаційним центром Samsung.

Area	Contact Centre ☎	Web Site
■ CIS		
RUSSIA	8-800-555-55-55	www.samsung.com/ru/support
BELARUS	810-800-500-55-500	www.samsung.com/support
GEORGIA	0-800-555-555	
ARMENIA	0-800-05-555	
AZERBAIJAN	0-88-555-55-55	
KAZAKHSTAN	8-10-800-500-55-500	www.samsung.com/kz_ru/support
UZBEKISTAN	00-800-500-55-500	www.samsung.com/uz_ru/support
KYRGYZSTAN	00-800-500-55-500	www.samsung.com/support
TAJIKISTAN	8-10-800-500-55-500	
MONGOLIA	1800-25-55	
UKRAINE	0-800-502-000	www.samsung.com/ua/support
MOLDOVA	+373-22-667-400	www.samsung.com/support

SAMSUNG

ТОЛЫҚ НҰСҚАУЛЫҚ

HW-T550

Мүмкіндіктерді елестетіп көріңіз

Осы Samsung өнімін сатып алғаныңызға рақмет.









Толығырақ қызмет алу үшін, өнімді

www.samsung.com/register торабында тіркеңіз.

ҚАУІПСІЗДІК ТУРАЛЫ АҚПАРАТ

ҚАУІПСІЗДІК ЕСКЕРТУЛЕРІ

ТОК СОҒУ ҚАУІПІН АЗАЙТУ ҮШІН, ҚАҚПАҒЫН (НЕМЕСЕ АРТҚЫ ПАНЕЛІН) АШПАҢЫЗ. ІШІНДЕ ПАЙДАЛАНУШЫ ЖӨНДЕЙТІН БӨЛШЕКТЕР ЖОҚ. БІЛІКТІ ҚЫЗМЕТ КӨРСЕТУШІ МАМАНҒА ЖӨНДЕТІҢІЗ. Samsung құрылғысында болуы мүмкін белгілердің түсініктемесін төмендегі кестеден қараңыз.

	ЕСКЕРТУ ТОК СОҒУ ҚАУІПІ АШПАҢЫЗ	
	Бұл белгіше құрылғының ішінде жоғары кернеу бар екенін көрсетеді. Осы өнімнің ішкі бөлшектеріне қол тигізу қауіпті.	
	Бұл белгі осы құрылғыны іске пайдалануға және күтіп ұстауға қатысты маңызды нұсқаулар кітапшасының жинаққа кіргенін көрсетеді.	
	ІІ сынып өнімі: Бұл белгі жерге қосу (тұйықтау) үшін қауіпсіз қосылымның қажет емес екенін көрсетеді. Егер бұл белгі желілік сымы бар құрылғыда жоқ болса, құрылғы қорғаныш жерге тұйықталуға сенімді түрде қосылуы тиіс.	
	АТ кернеуі: Бұл белгі осы белгімен көрсетілген номиналды кернеудің АТ кернеуі екенін көрсетеді	
	ТТ кернеуі: Бұл белгі осы белгімен көрсетілген номиналды кернеудің ТТ кернеуі екенін көрсетеді.	
	Назар аударыңыз, Пайдалану үшін нұсқауларды қараңыз: Бұл белгі пайдаланушыға қосымша қауіпсіздік ақпаратын пайдаланушы нұсқаулығынан қарау керек деп нұсқайды.	

	Белгі Кедендік одақтың 005/2011 техникалық регламентіне сәйкес қолданылады және осы өнімнің қаптамасын екінші рет пайдалануға арналмағанын және жоюға жататынын көрсетеді. Осы өнімнің қаптамасын азық-түлік өнімдерін сақтау үшін пайдалануға тыйым салынады.
	Белгі қаптаманы жою мүмкіндігін көрсетеді. Белгі сандық код және/немесе әріп белгілері түріндегі қаптама материалының белгісімен толықтырылуы мүмкін.

АБАЙЛАҢЫЗ

- Өрт шығуын немесе ток соғуын болдырмау үшін, құрылғыны жаңбырда қалдырмаңыз немесе ішіне ылғалдың кіруіне жол бермеңіз.

ЕСКЕРТУ

- ТОК СОҒУЫН БОЛДЫРМАУ ҮШІН, КЕҢ ШТЕПСЕЛДІ ҰШТЫ КЕҢ ҰЯҒА КЕЛТІРІП, ТОЛЫҚ ЕНГІЗІҢІЗ.
- Бұл өнім әрқашан жерге қосылған ауыспалы ток розеткасына қосылуы тиіс.
- Аппаратты ток көзінен ажырату үшін, штепсельдік ұшты розеткадан суырып алу керек, сондықтан розетка ыңғайлы жерде орналасуы тиіс.
- Бұл құрылғыға еш нәрсе тамбауы немесе шашырамауы тиіс. Өнімге ваза сияқты сұйықтық құйылған бұйымдарды қоймаңыз.
- Құрылғыны толығымен өшіру үшін қуат ашасын розеткадан суыру керек. Сондықтан, қуат ашасына әрқашан қол жеткізу оңай болуы тиіс.

САҚТЫҚ ШАРАЛАРЫ

1. Үйіңздегі АТ қуат көзі өнімнің астыңғы жағында орналасқан идентификациялық жапсырмада тізімделген қуат талаптарына сәйкес келетініне көз жеткізіңіз. Өнімді ыңғайлы жерге (жиһаздың үстіне), айналасында желдетуге жеткілікті бос орын 7-10 см қалдырып, көлденең қойыңыз. Желдеткіш ұялардың жабылып қалмауын қадағалаңыз. Ойнатқышты күшейткіштердің немесе басқа ысып кететін жабдықтың үстіне қоймаңыз. Бұл өнім ұзақ пайдалануға арналған. Құрылғыны толығымен өшіру үшін айнымалы ток штепсельдік ұшын розеткадан суырып алыңыз. Ұзақ уақыт пайдаланбайтын болсаңыз, құрылғыны ажыратыңыз.
2. Найзағайлы дауыл болғанда айнымалы ток штепсельдік ұшын розеткадан суырыңыз. Найзағайдан кернеудің барынша күрт жоғарылауы құрылғыны зақымдауы мүмкін.
3. Құрылғыға күн сәулесін немесе басқа жылу көздерін түсірмеңіз. Бұл құрылғының шамадан тыс қызуына және дұрыс жұмыс істемеуіне әкелуі мүмкін.
4. Өнімді ылғалдан (мысалы, құмыралардан), шамадан тыс жылудан (мысалы, камин) және күшті магниттік немесе электр өрістерін тудыратын жабдықтардан қорғаңыз. Өнім жұмысында ақаулық пайда болса, қуат кабелін айнымалы ток көзінен ажыратыңыз. Өнім өндірістік мақсатта пайдалануға арналмаған. Бұл өнім тек жеке пайдалануға арналған. Өнім суық жерде сақталған болса, конденсация орын алуы мүмкін. Егер құрылғы қыста тасымалданған болса, пайдалану алдында ол бөлме температурасына жеткенше шамамен 2 сағат күтіңіз.

5. Осы өнімнің батареяларында қоршаған ортаға зиянды химиялық заттар бар. Батареяларды үй қоқысымен бірге тастамаңыз. Батареяларды отқа тастамаңыз. Батареяларды қысқа тұйықтауға, бөлшектеуге немесе қатты қыздыруға болмайды. Батареяны дұрыс салмаған кезде жарылыс шығу қаупі бар. Батареяның орнына, дәл осындай батареяны салыңыз.

ОСЫ НҰСҚАУЛЫҚ ТУРАЛЫ

Пайдаланушы нұсқаулығы екі бөліктен тұрады: осы жалпы ПАЙДАЛАНУШЫ НҰСҚАУЛЫҒЫ және жүктеп алуға болатын егжей-тегжейлі ТОЛЫҚ НҰСҚАУЛЫҚ.



ПАЙДАЛАНУШЫ НҰСҚАУЛЫҒЫ

Қауіпсіздік нұсқаулары, өнімді орнату, құрамдастары, қосылымдары және өнімнің техникалық сипаттамалары туралы ақпаратты осы нұсқаулықтан қараңыз.



ТОЛЫҚ НҰСҚАУЛЫҚ

ТОЛЫҚ НҰСҚАУЛЫҚ Samsung компаниясының тұтынушыларға онлайн режимінде қызмет көрсету орталығында өнімнің QR кодын сканерлеу арқылы қатынаса аласыз. Нұсқаулықты компьютерде немесе ұялы құрылғыңызда қарау үшін, нұсқаулықты Samsung веб-сайтынан құжат пішімінде жүктеп алыңыз. (<http://www.samsung.com/support>)

Дизайны мен сипаттамалары ескертусіз өзгертілуі мүмкін.

МАЗМҰНЫ

01	Құрамдастарды Тексеру	2
	Қашықтан басқару пультін пайдаланбас бұрын батареяларды (AA батареялары X 2) салу	2
02	Өнімге Шолу	3
	Soundbar құрылғысының алдыңғы панелі / үстіңгі панелі	3
	Soundbar құрылғысының түп жағындағы панелі	4
03	Soundbar Құрылғысын Қосу	5
	Электр қуатын қосу	5
	Soundbar құрылғысын Сабвуферге жалғау	6
	– Сабвуфер және Soundbar құрылғысы арасындағы автоматты байланыс	6
	– Автоматты байланыс орындалмаған жағдайда сабвуферді қолмен қосу	7
	SWA-8500S (бөлек сатылады) құрылғысын Soundbar құрылғысына жалғау	8
04	Теледидарға Қосылу	10
	1-әдіс. Кабельмен жалғау	10
	– HDMI кабелімен теледидар қосу	10
	– Оптикалық кабельмен жалғау	11
	2-әдіс. Сымсыз қосу	12
	– Теледидарды Bluetooth құрылғысы арқылы қосу	12
05	Сыртқы Құрылғыға Жалғау	14
	HDMI кабелімен жалғау	14
	Оптикалық кабельмен жалғау	15
06	USB Жад құрылғысын қосу	16

07	Мобильді Құрылғыны Жалғау	17
	Bluetooth арқылы байланыстыру	17
08	Қашықтан Басқару Пультін Пайдалану	21
	Қашықтан басқару пультін пайдалану жолы	21
	Soundbar дыбыс деңгейін ТД қашықтан басқару пультімен реттеу	24
	Жасырын түймелерді пайдалану (бірнеше функциясы бар түймелер)	25
	Әртүрлі дыбыс әсері режимдерінің шығыс техникалық сипаттамалары	25
09	Қабырғаға Бекіткішті Орнату	26
	Орнатуға байланысты сақтық шаралары	26
	Қабырғаға орнату құрамдастары	26
10	Бағдарламалық Жасақтаманы Орнату	28
	Микробағдарлама нұсқасын тексеру әдісі	28
	Жаңарту процедурасы	29
	UPDATE көрсетілмесе	29
11	Ақаулықтарды Жою	30
12	Лицензия	31
13	Ашық Көз Лицензиясы Туралы Ескерту	31
14	Қызмет Туралы Маңызды Ескерту	31
15	Техникалық Сипаттамалар Және Нұсқаулық	32
	Техникалық Сипаттар	32

01 ҚҰРАМДАСТАРДЫ ТЕКСЕРУ



- Қуат көзі мен қуат шығын туралы қосымша ақпарат алу үшін, өнімге жапсырылған жапсырманы қараңыз. (Жапсырма : Soundbar негізгі құрылғысының түбі)
- Қосымша құрамдас бөлшектерді немесе қосымша кабельдерді сатып алу үшін, Samsung қызмет көрсету орталығына немесе Samsung тұтынушыларға қолдау көрсету орталығына хабарласыңыз.
- Аймаққа байланысты АТ қуат ашасының сыртқы түрі өзгешеленуі немесе ол АТ/ТТ адаптеріне кіріктіріліп жеткізілуі мүмкін.
- Құрал-жабдықтардың сыртқы түрі жоғарыдағы суреттерден кішкене өзгеше болуы мүмкін.

Қашықтан басқару пультін пайдаланбас бұрын батареяларды (AA батареялары X 2) салу

Артқы қақпақ толығымен алынғанша, оны көрсеткінің бағытымен сырғытыңыз. 2 AA (1,5 V) батареясын полярлығы дұрыс болатындай етіп бағытталған күйде салыңыз. Содан кейін артқы қақпақты орнына кері сырғытыңыз.

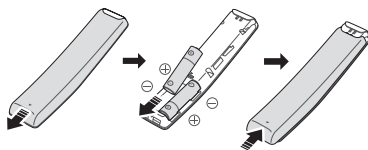

02 ӨНІМГЕ ШОЛУ

Soundbar құрылғысының алдыңғы панелі / үстіңгі панелі

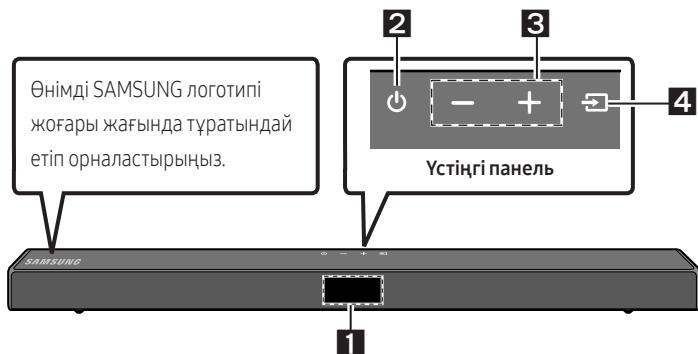

1	Дисплей Өнімнің күйі мен ағымдағы режимін көрсетеді.												
2	⏻ (Қуат) түймесі Қуатты қосады және өшіреді. <ul style="list-style-type: none">• Auto Power Down функциясы Құрылғы төмендегі жағдайларда автоматты түрде өшеді.<ul style="list-style-type: none">– D.IN / HDMI / BT / USB режимі : 20 минут бойы аудио сигнал шықпаса.												
3	-/+ (Дыбыс деңгейі) түймесі Дыбыс деңгейін реттейді. <ul style="list-style-type: none">• Реттелген кезде, дыбыс деңгейі Soundbar құрылғысының алдыңғы дисплейінде көрінеді.												
4	📶 (Бастапқы көз) түймесі Бастапқы енгізу режимін таңдайды. <table border="1"><thead><tr><th>Енгізу режимі</th><th>Дисплей</th></tr></thead><tbody><tr><td>Оптикалық сандық кіріс</td><td>D.IN</td></tr><tr><td>ARC (HDMI OUT) кірісі</td><td>D.IN → TV ARC (Авто түрлендіру)</td></tr><tr><td>HDMI кірісі</td><td>HDMI</td></tr><tr><td>BLUETOOTH режимі</td><td>BT</td></tr><tr><td>USB режимі</td><td>USB</td></tr></tbody></table> <ul style="list-style-type: none">• “BT PAIRING” режимін қосу үшін, құрылғыны “BT” режиміне ауыстырып, содан соң 📶 (Бастапқы көз) түймесін 5 секундтан ұзақ басып тұрыңыз.	Енгізу режимі	Дисплей	Оптикалық сандық кіріс	D.IN	ARC (HDMI OUT) кірісі	D.IN → TV ARC (Авто түрлендіру)	HDMI кірісі	HDMI	BLUETOOTH режимі	BT	USB режимі	USB
Енгізу режимі	Дисплей												
Оптикалық сандық кіріс	D.IN												
ARC (HDMI OUT) кірісі	D.IN → TV ARC (Авто түрлендіру)												
HDMI кірісі	HDMI												
BLUETOOTH режимі	BT												
USB режимі	USB												

- Айнымалы ток сымына жалғағанда, қуат пернесі 4-6 секунд жұмыс істейді.
- Құрылғының қуатын қосқан кезде ол дыбыс шығарғанша 4-5 секундтай кідіріс болады.
- Егер дыбыстың тек Soundbar құрылғысынан шыққанын қаласаңыз, теледидардың Дыбысты орнату мәзірінен теледидар динамиктерін өшіріп тастауыңыз керек. Теледидармен бірге берілетін пайдаланушы нұсқаулығын қараңыз.

Soundbar құрылғысының түп жағындағы панелі

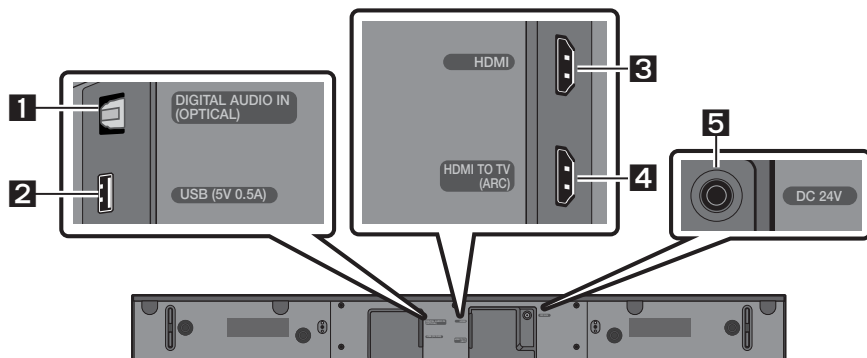

1	DIGITAL AUDIO IN (OPTICAL) Сыртқы құрылғының сандық (оптикалық) шығысына қосыңыз.
2	USB (5V 0.5A) Soundbar құрылғысы арқылы USB құрылғысында музыкалық файлдарды ойнату үшін USB құрылғысын мына жерге қосыңыз.
3	HDMI HDMI кабелі арқылы сандық бейнені және дыбыстық сигналдарды бір уақытта енгізеді. Сыртқы құрылғының HDMI шығысына қосыңыз.
4	HDMI TO TV (ARC) Теледидардағы HDMI (ARC) жалғағышына қосу.
5	DC 24V (қуат көзінің кірісі) АТ/ТТ қуат адаптерін қосу.

- АТ/ТТ қуат адаптерінің қуат кабелін қабырғадағы розеткадан ажыратқанда, штепсельді тартыңыз. Кабельді тартуға болмайды.
- Бұл құрылғы немесе басқа құрамдастарды АТ розеткасына құрамдастар арасындағы барлық байланыстар орнатылғанша жалғауға болмайды.

03 SOUNDBAR ҚҰРЫЛҒЫСЫН ҚОСУ

Электр қуатын қосу

Сабвуферді және Soundbar құрылғысын розеткаға жалғау үшін қуат құрамдастырын мына ретпен пайдаланыңыз:

1. Қуат кабелін Сабвуферге жалғаңыз.
2. Шығыс қуат кабелін қуат адаптеріне, содан кейін Soundbar құрылғысына жалғаңыз.
3. Қуат кабелін розеткасына жалғаңыз.

Төмендегі суреттерді қараңыз.

- Қажетті электр қуаты мен тұтынылатын қуат туралы қосымша ақпаратты өнімге жапсырылған жапсырмадан қараңыз. (Жапсырма: Soundbar негізгі құрылғысының түбі)

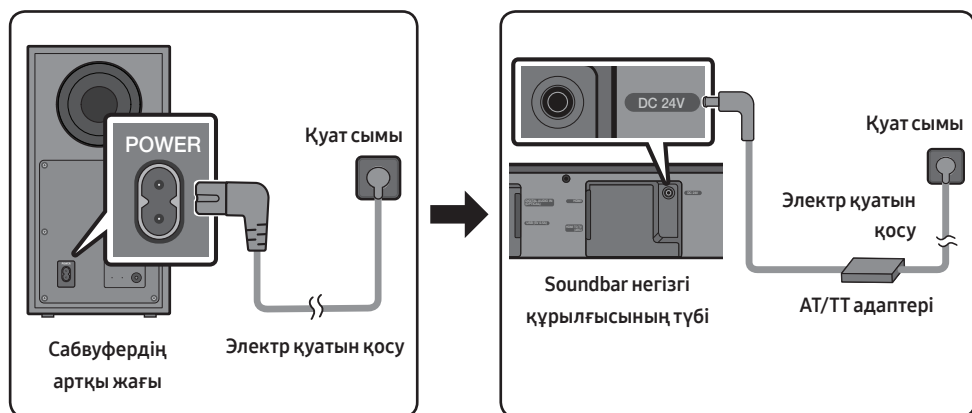

- АТ/ТТ адаптерінің үстелге немесе еденге тегіс қойылғанына көз жеткізіңіз. Егер АТ/ТТ адаптерін АТ сымының кірісі жоғары қаратылып ілінгендей етіп қойсаңыз, адаптер ішіне су не басқа да бөгде заттар еніп, адаптердің ақаулығын тудыруы мүмкін.

Soundbar құрылғысын Сабуферге жалғау

Сабуфер жалғанған кезде төменгі жиіліктегі кең ауқымды дыбысты тыңдауға болады.

Сабуфер және Soundbar құрылғысы арасындағы автоматты байланыс

Қуат кабельдерін Soundbar құрылғысына және сабуферге жалғағаннан кейін қуатты қосқанда, сабуфер Soundbar құрылғысына автоматты түрде қосылады.

- Автоматты жұптастыру аяқталған кезде сабуфердің артқы жағындағы көк түсті индикаторлар қосылады.

Сабуфердің артқы жағындағы жарық диоды индикаторының шамдары

Жарық диоды	Күйі	Сипаттамасы	Шешім
Көк	Қосулы	Сәтті қосылды (қалыпты жұмыс)	-
	Жыпылықтау	Қосылымды қалпына келтіру	Soundbar негізгі құрылғысына жалғанған қуат кабелінің дұрыс қосылғанын тексеріңіз немесе 5 минут күтіңіз. Егер жыпылықтап тұрса, сабуферді қолмен қосып көріңіз. 7-бетті қараңыз.
Қызыл	Қосулы	Күту режимі (Soundbar негізгі құрылғысы өшірулі болғанда)	Қуат кабелінің Soundbar негізгі құрылғысына тиісті түрде жалғанғанын тексеріңіз.
		Байланыс орындалмады	Қайта жалғаңыз. Қолмен қосу үшін 7-беттегі нұсқауларды қараңыз.
Қызыл және көк	Жыпылықтау	Ақаулық	Samsung қызмет көрсету орталығының байланыс ақпаратын нұсқаулықтан қараңыз.

Автоматты байланыс орындалмаған жағдайда сабвуферді қолмен қосу

Қолмен қосу процедурасын орындау алдында төмендегі әрекеттер орындалады:

- Soundbar құрылғысының және сабвуфердің қуат кабельдерінің тиісті түрде жалғанғанын тексеріңіз.
- Soundbar құрылғысының қосылғанына көз жеткізіңіз.

1. Сабвуфердің артқы жағындағы **ID SET** түймесін кемінде 5 секунд басып тұрыңыз.
 - Сабвуфердің артқы жағындағы қызыл түсті индикатор өшеді, ал көк түсті индикатор жыпылықтайды.

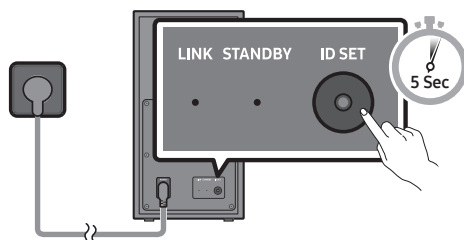

Сабвуфердің артқы жағы

2. Қашықтан басқару пультіндегі **Жоғары** түймесін кемінде 5 секунд басып тұрыңыз.
 - Soundbar құрылғысының дисплейінде **ID SET** хабары пайда болады, содан кейін жоғалады.
 - **ID SET** аяқталған кезде, Soundbar құрылғысы автоматты түрде қосылады.

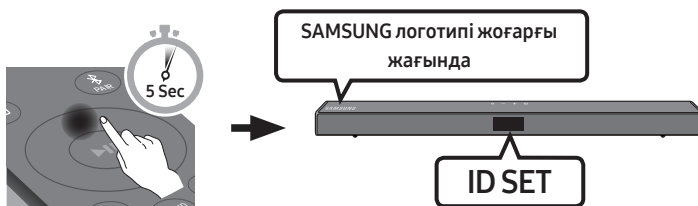

3. **LINK LED** қою көк түсте (қосылым аяқталды) жанып тұрғанына көз жеткізіңіз.



LINK LED индикаторы жыпылықтауын тоқтатады, Soundbar құрылғысы мен сымсыз сабвуфер арасында байланыс орнатылғанда қою көк түсте жанады.

ЕСКЕРТПЕЛЕР

- Осы өнімнің қуат сымы немесе теледидарды қабырғадағы розеткаға құрамдастар арасындағы барлық байланыстар орнатылғанша жалғауға болмайды.
- Осы өнімді жылжытпас немесе орнатпас бұрын, қуат көзі өшіріліп, қуат сымының ажырағанын тексеріңіз.
- Негізгі құрылғы өшірулі болса, сымсыз сабвуфер күту режиміне ауысып, артқы жағындағы STANDBY LED бірнеше рет көк түсте жыпылықтаған соң, қызыл түсті болады.
- Soundbar құрылғысының жанында Soundbar ретінде бірдей жиілікте (5,8 ГГц) пайдаланылатын құрылғыны пайдалансаңыз, кедергі дыбыстың үзіліп шығуына себеп болуы мүмкін.
- Негізгі құрылғының сымсыз сигналының максималды беріліс қашықтығы шамамен 10 метр болады, бірақ жұмыс ортаңызға байланысты басқаша болуы мүмкін. Негізгі құрылғы мен сымсыз сабвуфер арасында темірбетон немесе металдан жасалған қабырға болса, жүйе мүлдем жұмыс істемейді мүмкін, себебі металл сымсыз сигналды өткізбейді.

САҚТЫҚ ШАРАЛАРЫ

- Сымсыз қабылдау антенналары сымсыз сабвуферге кіріктірілген. Құрылғыларды су және ылғал тимейтін жерде ұстаңыз.
- Оңтайлы ойнату өнімділігіне қол жеткізу үшін, сымсыз сабвуфер мен сымсыз қабылдағыш модулінің (бөлек сатылады) арасындағы кеңістікте ешқандай кедергілер жоқ екендігіне көз жеткізіңіз.

SWA-8500S (бөлек сатылады) құрылғысын Soundbar құрылғысына жалғау

Soundbar құрылғысына Samsung сымсыз артқы динамиктер жинағын (SWA-8500S, бөлек сатылады) жалғау арқылы сымсыз айнала дауысын көтеріңіз.

1. Сымсыз қабылдағыш модулін 2 айнала динамигіне жалғаңыз.
 - Динамик кабельдері түспен белгіленген.

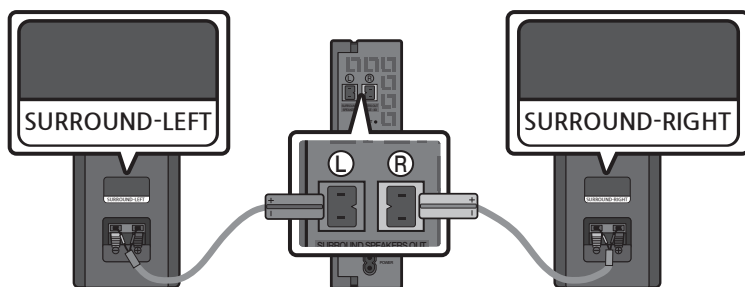

- Сымсыз қабылдағыш модулін розеткаға жалғағаннан кейін оның күту режиміндегі күйін тексеріңіз.
 - Сымсыз қабылдағыш модуліндегі LINK жарық диоды индикаторы (көк түсті жарық диоды) жыпылықтайды. Егер жарық диоды индикаторы жыпылықтамаса, LINK жарық диоды индикаторы жыпылықтағанша (көк түспен), сымсыз қабылдағыш модулінің артқы жағындағы **ID SET** түймесін қалам ұшымен 5~6 секунд басып тұрыңыз. Жарық диодты индикатор туралы толық мәліметті SWA-8500S пайдаланушы нұсқаулығынан қараңыз.

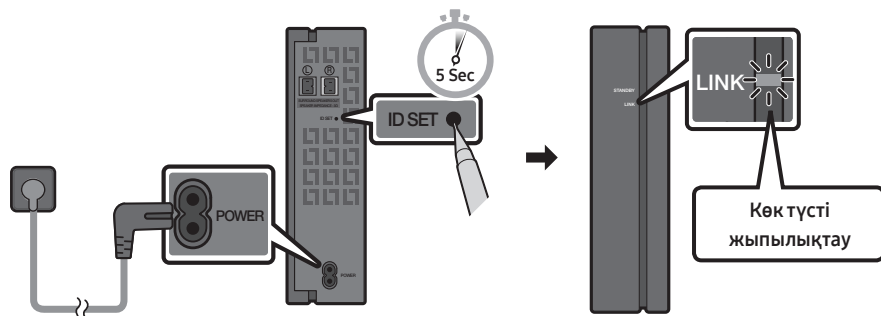

- Қашықтан басқару пультіндегі **Жоғары** түймесін кемінде 5 секунд басып тұрыңыз.
 - Soundbar құрылғысының дисплейінде **ID SET** хабары пайда болады, содан кейін жоғалады.
 - ID SET** аяқталған кезде, Soundbar құрылғысы автоматты түрде қосылады.

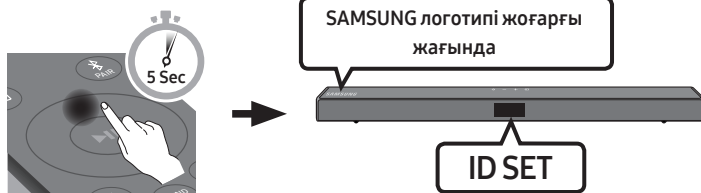

⚠ ЕСКЕРТУ

- Soundbar құрылғысын SWA-8500S құрылғысына жалғаған уақытта, онда музыка ойнап жатса, жалғап біткенде, вуферден үзік дыбыстар шығады.

- LINK LED қою көк түсте (қосылым аяқталды) жанып тұрғанына көз жеткізіңіз.



LINK LED индикаторы жыпылықтауын тоқтатады, Soundbar құрылғысы мен сымсыз қабылдағыш модуль арасында байланыс орнатылғанда қою көк түсте жанады.

- SWA-8500S жалғанбаса, процедураны 2-қадамнан бастап қайталаңыз.

04 ТЕЛЕДИДАРҒА ҚОСЫЛУ

Сымды немесе сымсыз қосылымдар арқылы Soundbar құрылғысынан теледидар дауысын тыңдаңыз.

- Soundbar құрылғысы таңдалған Samsung теледидарларына қосылған кезде, Soundbar құрылғысын теледидардың қашықтан басқару пульті арқылы басқаруға болады.
 - Бұл функция Soundbar құрылғысын оптикалық кабель арқылы теледидарға жалғаған кезде Bluetooth функциясына қолдау көрсететін 2017 жылғы және одан кейінгі Samsung Smart TV теледидарларында қолжетімді болады.
 - Бұл функция ТД мәзірін пайдаланып, дыбыс өрісін және әртүрлі параметрлерді, сондай-ақ дыбыс деңгейі мен дыбыссыз режимді реттеуге мүмкіндік береді.

1-әдіс. Кабельмен жалғау

Хабар таратудағы аудио дыбыс Dolby Digital жүйесінде кодталған кезде және теледидардағы “Сандық шығыс аудио пішімі” параметрі PCM режиміне орнатылғанда, параметрді Dolby Digital жүйесіне өзгерткен жөн. Теледидардағы параметр өзгертілген кезде, дыбыстың сапасы жақсарады. (Теледидар мәзірінде теледидардың өндірушісіне байланысты Dolby Digital және PCM үшін басқа сөздерді пайдаланылуы мүмкін.)

HDMI кабелімен теледидар қосу

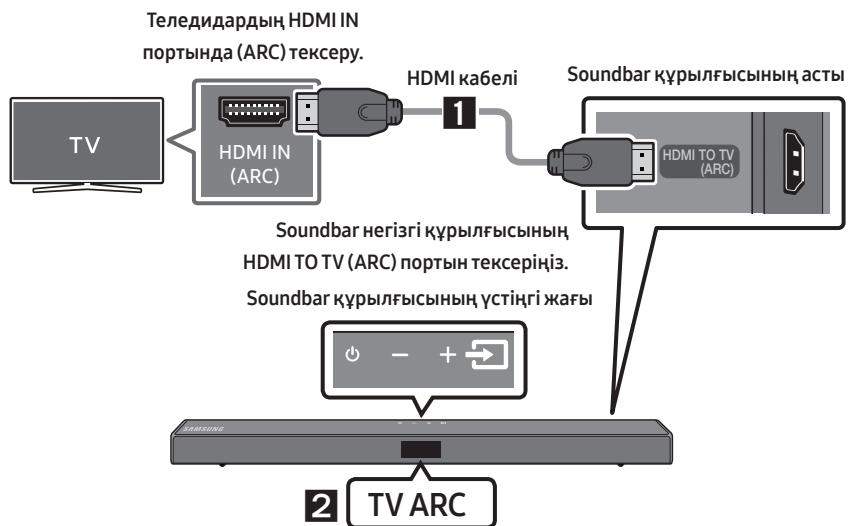

1. Soundbar құрылғысы мен теледидар қосылу болғанда, HDMI кабелін суретте көрсетілгендей жалғаңыз.
2. Soundbar негізгі құрылғысының дисплей терезесінде “TV ARC” жазуы пайда болады және Soundbar құрылғысынан теледидардың дауысы шығады.
 - Егер теледидардың дауысы естілмей тұрса, қашықтан басқару құралындағы немесе Soundbar құрылғысының үстіңгі жағындағы  (Бастапқы көз) түймесін “D.IN” режиміне ауысу үшін басыңыз. Экран “D.IN” және “TV ARC” режимдерін ретімен көрсетеді және теледидар дауысы шығады.

- Soundbar негізгі құрылғысының дисплей терезесінде “TV ARC” жазуы пайда болмаса, HDMI кабелінің дұрыс портқа жалғанғандығын тексеріңіз.
- Soundbar құрылғысындағы дыбыс деңгейін өзгерту үшін теледидардың қашықтан басқару пультіндегі дыбыс деңгейінің түймелерін пайдаланыңыз.

ЕСКЕРТПЕЛЕР

- HDMI – бір ғана коннекторы бар бейне және аудио деректерінің сандық берілісін іске қосатын интерфейс.
- Теледидарда ARC порты болса, HDMI кабелін HDMI IN (ARC) портына жалғаңыз.
- Мүмкіндігінше біліксіз HDMI кабелін пайдаланған жөн. Білігі бар HDMI кабелін пайдалансаңыз, диаметрі 14 мм-ден аспайтын кабельді пайдаланыңыз.
- HDMI кабелі ARC портына қолдау көрсетпесе, бұл функция қолжетімді болмайды.

Оптикалық кабельмен жалғау

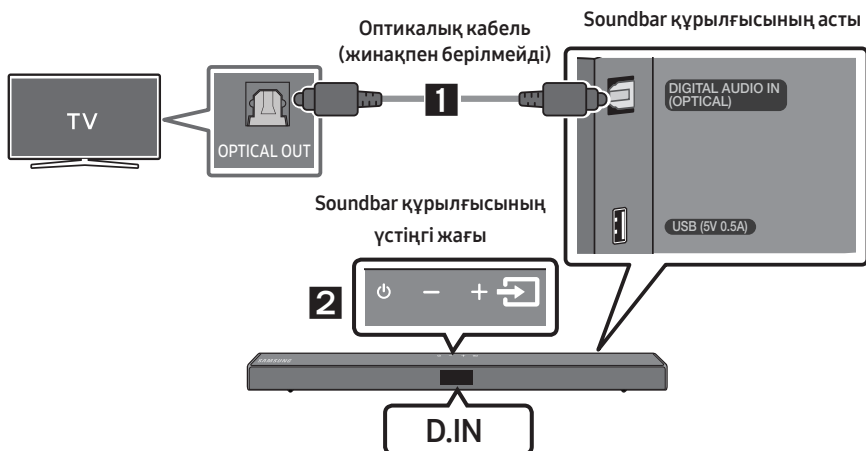

1. Soundbar құрылғысындағы **DIGITAL AUDIO IN (OPTICAL)** жалғағышын сандық оптикалық кабелі (жинақта берілмейді) бар теледидардың OPTICAL OUT розеткасына қосыңыз.
2. Үстіңгі панельдегі немесе қашықтан басқару құралындағы  (**Бастапқы көз**) түймесін басыңыз, содан кейін “**D.IN**” режимін таңдаңыз.

2-әдіс. Сымсыз қосу

Теледидарды Bluetooth құрылғысы арқылы қосу

Теледидар Bluetooth құрылғысы арқылы қосылғанда, кабельдерді жалғамай-ақ, стереодыбысты естуге болады.

- Бір уақытта тек бір ғана теледидарға қосуға болады.

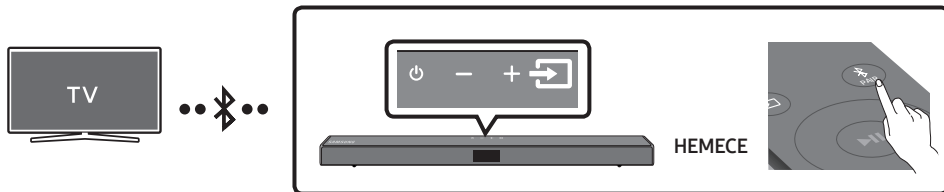

Бастапқы байланыс

1. “BT PAIRING” режиміне өту үшін, қашықтан басқару пультіңдегі **PAIR** түймесін басыңыз.
(НЕМЕСЕ) a. Үстіңгі панельдегі **BT** (Бастапқы көз) түймесін басып, содан кейін “BT” режимін таңдаңыз.
“BT” режимі “BT PAIRING” режиміне бірер секунд ішінде автоматты түрде ауысады немесе қосылу жазбасы бар болса, “BT READY” күйіне ауысады.
b. “BT READY” хабары пайда болғанда Soundbar құрылғысының үстіңгі панеліндегі **BT** (Бастапқы көз) түймесін “BT PAIRING” режимін көрсету үшін 5 секундтан ұзақ басып тұрыңыз.
2. Теледидардағы Bluetooth режимін таңдаңыз. (Қосымша ақпаратты ТД пайдаланушы нұсқаулығын қараңыз.)
3. ТД экранындағы тізімнен “[AV] Samsung Soundbar T5-Series” таңдаңыз.
Қолжетімді Soundbar құрылғысы ТД Bluetooth құрылғысының тізімінде “Need Pairing” немесе “Paired” жазуымен көрсетіледі.
Soundbar құрылғысына қосылу үшін хабар таңдап, байланыс орнатыңыз.
 - Теледидар қосылғанда, Soundbar құрылғысының алдыңғы дисплейінде [ТД атауы] → “BT” хабары пайда болады.
4. Енді Soundbar құрылғысынан теледидар дауысын естуге болады.

Егер құрылғыны қосу сәтсіз аяқталса

- Алдында қосылған Soundbar тізімінде (мыс. “[AV] Samsung Soundbar T5-Series”) атауы пайда болса, оны жойыңыз.
- Содан кейін 1 және 3 аралығындағы қадамдарды қайталаңыз.

ЕСКЕРТПЕ



- Soundbar құрылғысы теледидарға алғашқыда қосылған соң, қайта қосылу үшін “BT READY” режимін пайдаланыңыз.

Soundbar құрылғысын теледидардан ажырату

Үстіңгі панельдегі немесе қашықтан басқару құралындағы  (Бастапқы көз) түймесін басыңыз, содан кейін “BT” режимінен басқа кез келген режимге қосыңыз.

- Ажырау процесі біраз уақыт алады, себебі теледидар Soundbar құрылғысынан жауап алуы керек. (Қажетті уақыт теледидар үлгісіне байланысты әртүрлі болуы мүмкін.)
- Soundbar құрылғысы мен теледидар арасындағы автоматты Bluetooth байланысынан бас тарту үшін, Soundbar құрылғысы “BT READY” күйінде тұрғанда, қашықтан басқару пультіңдегі **Солға** түймесін 5 секунд басып тұрыңыз. (Қосу → Өшіру)

BT READY және BT PAIRING режимдерінің айырмашылығы қандай?

- **BT READY** : Бұл режимде алдында жалғанған теледидарларды іздеуге немесе алдында жалғанған ұялы құрылғыларды Soundbar құрылғысына қосуға болады.
- **BT PAIRING** : Бұл режимде жаңа құрылғыны Soundbar құрылғысына жалғауыңызға болады. (Soundbar құрылғысы “BT” режиміне ауысқанша, қашықтан басқару құралындағы  **PAIR** түймесін басыңыз немесе Soundbar құрылғысының үстіңгі панеліңдегі  (Бастапқы көз) түймесін 5 секундтан көбірек басып тұрыңыз.)

ЕСКЕРТПЕЛЕР

- Bluetooth құрылғысын қосып жатқанда PIN код сұраса, <0000> мәнін енгізіңіз.
- Bluetooth байланысы режимінде, егер Soundbar мен Bluetooth құрылғысы арасындағы қашықтық 10 м асса, Bluetooth байланысы жоғалады.
- Дайын күйде болғанда 20 минут өтсе, Soundbar автоматты түрде өшеді.
- Мына жағдайларда Soundbar құрылғысы Bluetooth құрылғысын іздемеуі мүмкін немесе оған дұрыс қосылмауы мүмкін:
 - Soundbar құрылғысының айналасында күшті электр өрісі болса.
 - Екі немесе бірнеше Bluetooth құрылғылары Soundbar құрылғысымен үздіксіз жұптасқан жағдайда.
 - Егер Bluetooth құрылғысы өшірулі болса, өз орнында болмаса және дұрыс жұмыс істемесе.
- Электрондық құрылғылар радиокедергілердің пайда болуына себеп болуы мүмкін. Микротолқынды пеш, сымсыз LAN құрылғылары және басқа да электромагниттік толқын шығаратын құрылғыларды Soundbar негізгі құрылғысынан алшақ ұстаңыз.

05 СЫРТҚЫ ҚҰРЫЛҒЫҒА ЖАЛҒАУ

Сыртқы құрылғының дыбысын Soundbar арқылы ойнату үшін сыртқы құрылғыға сымды байланыспен немесе Bluetooth байланысымен қосылыңыз.

HDMI кабелімен жалғау

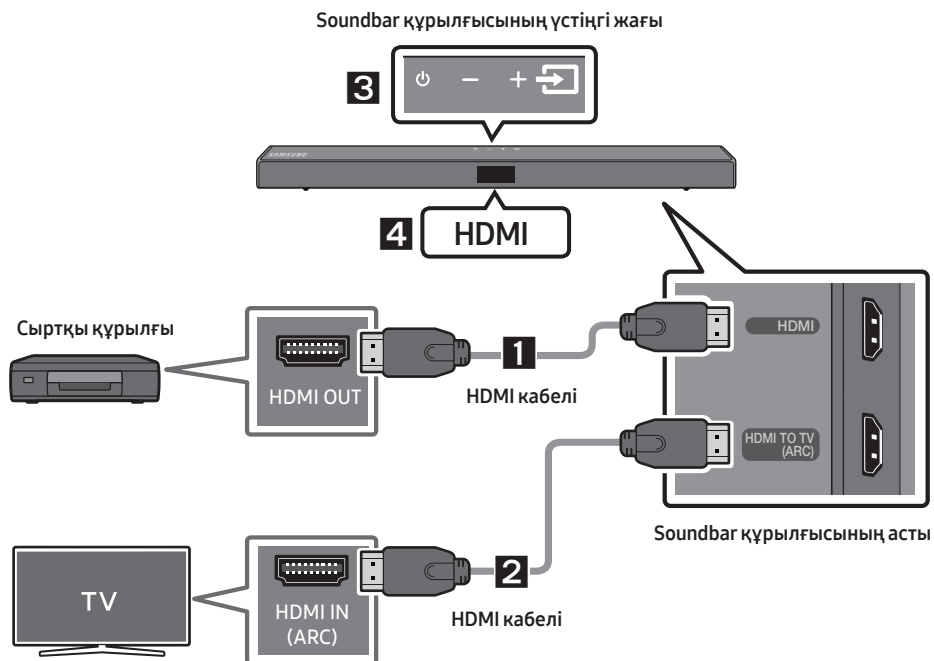

1. HDMI кабелін өнімнің артындағы **HDMI** жалғағышынан сандық құрылғыңыздағы HDMI OUT жалғағышына қосыңыз.
2. HDMI кабелін өнімнің артындағы **HDMI TO TV (ARC)** жалғағышынан теледидарыңыздағы HDMI IN жалғағышына қосыңыз.
3. Үстіңгі панельдегі немесе қашықтан басқару құралындағы  (**Бастапқы көз**) түймесін басыңыз, содан кейін **"HDMI"** режимін таңдаңыз.
4. **"HDMI"** режимі Soundbar дисплей панелінде көрсетіледі және дыбыс ойнатылады.

Оптикалық кабельмен жалғау

BD / DVD ойнатқышы /
кабельді теледидарының
арналар декодері /
ойын консолі

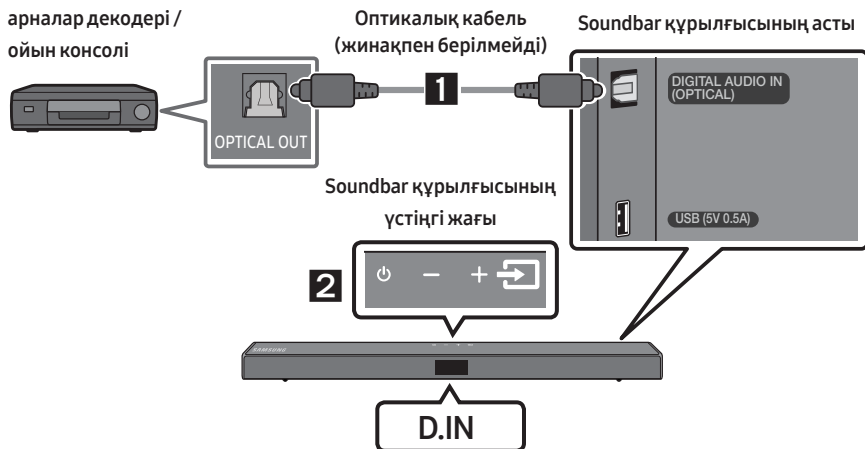

1. Негізгі құрылғыдағы **DIGITAL AUDIO IN (OPTICAL)** жалғағышын бастапқы құрылғының OPTICAL OUT жалғағышына сандық оптикалық кабелі (жинақпен берілмейді) арқылы жалғаңыз.
2. “**D.IN**” режимін үстіңгі панельдегі немесе қашықтан басқару құралындағы  (Бастапқы көз) түймесін басу арқылы таңдаңыз.

06 USB ЖАД ҚҰРЫЛҒЫСЫН ҚОСУ

Soundbar құрылғысынан сақтау құрылғыларындағы әуендік файлдарды ойнатуға болады.

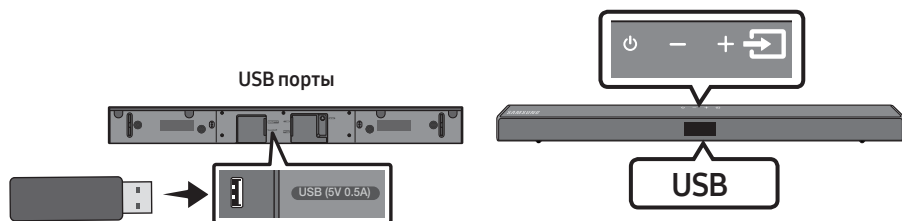

1. USB құрылғысын өнімнің төменгі жағындағы USB портына қосыңыз.
2. Үстіңгі панельдегі немесе қашықтан басқару құралындағы  (Бастапқы көз) түймесін басыңыз, содан кейін “USB” режимін таңдаңыз.
3. Дисплей экранында “USB” пайда болады.
4. Soundbar құрылғысы арқылы сақтау құрылғысынан әуендік файлдарды ойнатыңыз.
 - 20 минуттан ұзақ уақыт бойы ешқандай USB құрылғысы қосылмаса, Soundbar құрылғысы автоматты түрде өшеді (Auto Power Down).

Үйлесімділік тізімі

Кеңейтім	Кодек	Дискретизация жиілігі	Бит жылдамдығы
*.mp3	MPEG 1 Layer2	16 кГц ~ 48 кГц	80 ~ 320 кбит/с
	MPEG 1 Layer3	16 кГц ~ 48 кГц	80 ~ 320 кбит/с
	MPEG 2 Layer3	16 кГц ~ 48 кГц	80 ~ 320 кбит/с
	MPEG 2.5 Layer3	16 кГц ~ 48 кГц	80 ~ 320 кбит/с
*.wma	Wave_Format_MSAudio1	16 кГц ~ 48 кГц	56 ~ 128 кбит/с
	Wave_Format_MSAudio2	16 кГц ~ 48 кГц	56 ~ 128 кбит/с
*.aac	AAC	16 кГц ~ 96 кГц	48 ~ 320 кбит/с
	AAC-LC	16 кГц ~ 96 кГц	128 ~ 192 кбит/с 5.1 арнаға 320 кбит/с
	HE-AAC	24 кГц ~ 96 кГц	48 ~ 64 кбит/с 5.1 арнаға 160 кбит/с
*.wav	-	16 кГц ~ 48 кГц	ге дейін 3000 кбит/с
*.ogg	OGG 1.1.0	16 кГц ~ 48 кГц	50 ~ 500 кбит/с

- USB құрылғысында тым көп қалталар мен файлдар сақталған болса, файлдарға қатынасып, оларды ойнату үшін Soundbar құрылғысына біршама уақыт қажет болуы мүмкін.

07 МОБИЛЬДІ ҚҰРЫЛҒЫНЫ ЖАЛҒАУ

Bluetooth арқылы байланыстыру

Мобильді құрылғы Bluetooth арқылы қосылғанда, кабельдерді жалғамай-ақ, стерео дыбысты естуге болады.

- Байланыс бір теледидармен немесе екі Bluetooth құрылғысымен бір уақытта шектеледі.

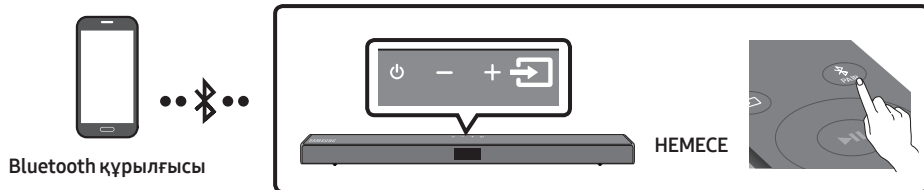

Бастапқы байланыс

1. “BT PAIRING” режиміне өту үшін, қашықтан басқару пультіңдегі **PAIR** түймесін басыңыз.
(HEMECE) а. Үстіңгі панельдегі **BT** (Бастапқы көз) түймесін басып, содан кейін “BT” режимін таңдаңыз.
“BT” режимі “BT PAIRING” режиміне бірер секунд ішінде автоматты түрде ауысады немесе қосылу жазбасы бар болса, “BT READY” күйіне ауысады.
б. “BT READY” хабары пайда болғанда Soundbar құрылғысының үстіңгі панеліндегі **BT** (Бастапқы көз) түймесін “BT PAIRING” режимін көрсету үшін 5 секундтан ұзақ басып тұрыңыз.
2. Тізімнен “[AV] Samsung Soundbar T5-Series” таңдаңыз.
 - Soundbar құрылғысы Bluetooth құрылғысына қосылғанда, алдыңғы дисплейде [Bluetooth құрылғысы атауы] → “BT” пайда болады.
3. Soundbar құрылғысынан Bluetooth арқылы байланысқан құрылғыдағы әуендік файлдарды ойнатыңыз.



Егер құрылғыны қосу сәтсіз аяқталса

- Алдында қосылған Soundbar тізімінде (мыс. “[AV] Samsung Soundbar T5-Series”) атауы пайда болса, оны жойыңыз.
- Содан кейін 1 және 2 қадамдарын қайталаңыз.

ЕСКЕРТПЕ

- Soundbar құрылғысы Мобильді құрылғы алғашқыда қосылған соң, қайта қосылу үшін “BT READY” режимін пайдаланыңыз.

BT READY және BT PAIRING режимдерінің айырмашылығы қандай?

- **BT READY** : Бұл режимде алдында жалғанған теледидарларды іздеуге немесе алдында жалғанған ұялы құрылғыларды Soundbar құрылғысына қосуға болады.
- **BT PAIRING** : Бұл режимде жаңа құрылғыны Soundbar құрылғысына жалғауыңызға болады. (Soundbar құрылғысы “BT” режиміне ауысқанша, қашықтан басқару құралындағы  PAIR түймесін басыңыз немесе Soundbar құрылғысының үстіңгі панеліндегі  (Бастапқы көз) түймесін 5 секундтан көбірек басып тұрыңыз.)

ЕСКЕРТПЕЛЕР

- Bluetooth құрылғысын қосып жатқанда PIN код сұраса, <0000> мәнін енгізіңіз.
- Bluetooth байланысы режимінде, егер Soundbar мен Bluetooth құрылғысы арасындағы қашықтық 10 м асса, Bluetooth байланысы жоғалады.
- Дайын күйде болғанда 20 минут өтсе, Soundbar автоматты түрде өшеді.
- Мына жағдайларда Soundbar құрылғысы Bluetooth құрылғысын іздемеуі мүмкін немесе оған дұрыс қосылмауы мүмкін:
 - Soundbar құрылғысының айналасында күшті электр өрісі болса.
 - Бірнеше Bluetooth құрылғысы Soundbar құрылғысына бір уақытта жұптастырылса.
 - Егер Bluetooth құрылғысы өшірілі болса, өз орнында болмаса және дұрыс жұмыс істемесе.
- Электрондық құрылғылар радиокедергілердің пайда болуына себеп болуы мүмкін. Микротолқынды пеш, сымсыз LAN құрылғылары және басқа да электромагниттік толқын шығаратын құрылғыларды Soundbar негізгі құрылғысынан алшақ ұстаңыз.
- Soundbar SBC деректерін (44,1 кГц, 48 кГц) қолдайды.
- Тек A2DP (AV) функциясын қолдайтын Bluetooth құрылғысына қосыңыз.
- Тек HF (Hands Free) функциясын қолдайтын Bluetooth құрылғысына Soundbar жүйесін қосу мүмкін емес.
- Soundbar жүйесін Bluetooth құрылғысына жұптағаннан кейін, құрылғының сканерленген құрылғылар тізімінен “[AV] Samsung Soundbar T5-Series” тармағын таңдау Soundbar жүйесін “BT” режиміне автоматты түрде өзгертеді.
 - Soundbar құралы Bluetooth құрылғысының жұпталған құрылғыларының тізімінде болса ғана қолжетімді. (Bluetooth құрылғысы мен Soundbar бұрын кем дегенде бір рет жұпталуы қажет.)
- Soundbar құралы Bluetooth құрылғысының ізделген құрылғылар тізімінде Soundbar көрсетілген кезде ғана пайда болады “BT READY”.

Bluetooth Power қосулы (SOUND MODE)

Егер алдында жұптастырылған Bluetooth құрылғысы Bluetooth Power қосулы функциясы қосылғанда және Soundbar құрылғысы өшірілгенде Soundbar құрылғысымен жұптаспақ болса, Soundbar құрылғысы автоматты түрде қосылады.

1. Soundbar құрылғысы қосылып тұрғанда қашықтан басқару құрылғысындағы **SOUND MODE** түймесін 5 секундтан артық басып тұрыңыз.
2. “ON-BLUETOOTH POWER” параметрі Soundbar құрылғысының дисплейінде пайда болады.

Bluetooth құрылғысын Soundbar құрылғысынан ажырату

Bluetooth құрылғысын Soundbar құралынан ажырата аласыз. Нұсқауларды Bluetooth құрылғысының пайдаланушы нұсқаулығынан қараңыз.

- Soundbar құралы ажыратылады.
- Soundbar құрылғысы Bluetooth құрылғысынан ажырағанда, Soundbar алдыңғы дисплейінде “BT DISCONNECTED” хабары шығады.

Bluetooth құрылғысынан Soundbar құрылғысын ажырату

Үстіңгі панельдегі немесе қашықтан басқару құралындағы  (Бастапқы көз) түймесін басыңыз, содан кейін “BT” режимінен басқа кез келген режимге қосыңыз.

- Ажырау процесі біраз уақыт алады, себебі Bluetooth құрылғысы Soundbar құрылғысынан жауап алуы керек. (Bluetooth құрылғысына байланысты ажырау уақыты әртүрлі болады)
- Soundbar құрылғысы Bluetooth құрылғысынан ажырағанда, Soundbar алдыңғы дисплейінде “BT DISCONNECTED” хабары шығады.

ЕСКЕРТПЕЛЕР

- Bluetooth байланысы режимінде Soundbar пен Bluetooth құрылғысының арасындағы қашықтық 10 м артса, Bluetooth байланысы жоғалады.
- Дайын күйінде 20 минут тұрғаннан кейін Soundbar құралы автоматты түрде өшеді.

Bluetooth туралы қосымша ақпарат

Bluetooth — Bluetooth-үйлесімді құрылғыларға бір бірімен қысқа сымсыз қосылымды пайдаланып оңай қосылуға мүмкіндік беретін технология.

- Bluetooth құрылғысы мынадай жағдайда қолданысқа байланысты шуды немесе дұрыс жұмыс істемедуді тудыруы мүмкін:
 - Егер дене бөлігі Bluetooth құрылғысының немесе Soundbar құралының қабылдау/тасымалдау жүйесімен байланыста болғанда.
 - Қабырға, бұрыш немесе кеңсе бөлгіштері арқылы туындаған кедергілерден электрлік өзгеріске байланысты болады.
 - Медициналық құралды, микротолқынды пешті және сымсыз жергілікті желіні қоса бірдей жиілік диапазонындағы құрылғылардан болған электрлік жиілікке әлсіз болады.
- Soundbar құралын жақын қашықтықты сақтай отырып Bluetooth құрылғысымен жұптастырыңыз.
- Soundbar құралы мен Bluetooth құрылғысы арасындағы қашықтық алыстаған сайын сапа нашарлайды. Егер қашықтық Bluetooth жұмыс ауқымынан асса, қосылым жоғалады.
- Нашар қабылдау сезімталдығы аймақтарында Bluetooth қосылымы дұрыс жұмыс істемейі мүмкін.
- Bluetooth байланысы тек құрылғыға жақын болған кезде істейді. Егер қашықтық осы ауқымнан тыс болса, қосылым автоматты түрде қиылады. Осы ауқым ішінде болғанда да, дыбыс сапасы қабырғалар немесе есіктер сияқты кедергілер арқылы төмендеуі мүмкін.
- Бұл сымсыз құрылғы оны пайдалану кезінде электр кедергілерін туғызуы мүмкін.

Бірнеше Bluetooth байланысы

Soundbar құрылғысын 2 Bluetooth құрылғысымен бір уақытта қосуға болады.



1. Soundbar құрылғысын екі Bluetooth құрылғысына қосыңыз. (17-бетті қараңыз)
2. Екі құрылғы қосулы болғанда қосылған Bluetooth құрылғыларының біреуінен музыка ойнатыңыз.
3. “А” құрылғысынан музыка ойнатқанда “В” Bluetooth құрылғысынан музыка ойнату үшін, “А” құрылғысындағы ойнатуды кідіртіңіз немесе тоқтатыңыз, содан кейін “В” құрылғысында ойнатуды бастаңыз.
 - Егер “А” құрылғысындағы ойнатуды кідіртпей немесе тоқтатпай “В” құрылғысында музыка ойнап тұрса, құрылғы ауыспайды.

Bluetooth арқылы бірнеше құрылғыны жұптастыру

Бірнеше құрылғыны Soundbar құрылғысымен жұптастыру әдісі

1. Soundbar құрылғысын қосыңыз.
2. Кез келген бастапқы көзде болған кезде, Soundbar құрылғысының жоғарғы жағындағы  (Бастапқы көз) түймесін 5 секундтан артық басып, Soundbar құрылғысы “**BT PAIRING**” режиміне ауысады, содан кейін Bluetooth құрылғысының жағында Bluetooth функциясын қосып, қолжетімді құрылғылардың тізімінен Soundbar құрылғысын таңдаңыз, Soundbar құрылғысы Bluetooth құрылғысына автоматты түрде қосылады.
3. 2-ші Bluetooth құрылғысын дәл сол әдіспен Soundbar құрылғысымен жұптастырып байланыстыруға болады. 3-ші құрылғыны қосуға әрекеттенсеңіз, аудио файлды ойнатпай тұрған қосулы құрылғыда Bluetooth қосылымы ажыратылады, бірақ ол Soundbar құрылғысымен сонда да жұптастырылған күйде қалады.
4. Дәл сол әдіспен ең көбі 8 Bluetooth құрылғысын жұптастыруға болады, алайда тек соңғы 2 құрылғы Soundbar құрылғысына бір уақытта қосылып тұрады.

ЕСКЕРТПЕЛЕР





- Тек 1 Samsung теледидарын немесе 2 Bluetooth құрылғысын Soundbar құрылғысына бір уақытта қосуға болады.
- Soundbar құрылғысы Samsung теледидарынан қосылу сұрауын алған кезде Bluetooth құрылғыларынан ажыратылады.

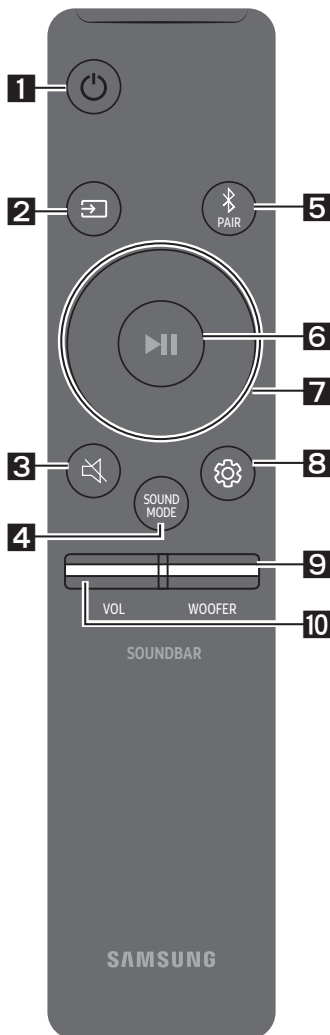



08 ҚАШЫҚТАН БАСҚАРУ ПУЛЬТІН ПАЙДАЛАНУ

Қашықтан басқару пультінің пайдалану жолы

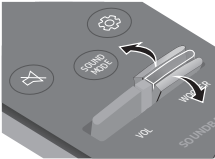
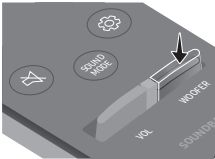

1	 Қуат	Soundbar құрылғысын іске қосады және өшіреді.
2	 Бастапқы көз	Soundbar құрылғысына қосылған құрылғыны таңдау үшін басыңыз.
3	 Дыбысты өшіру	Дыбысты өшіру үшін  (Дыбысты өшіру) түймесін басыңыз. Дыбысты қосу үшін, түймені қайта басыңыз.
4	 SOUND MODE	Қажетті дыбыс әсерін STANDARD, SURROUND SOUND, GAME, SMART немес DTS VIRTUAL:X арасынан таңдауға болады. <ul style="list-style-type: none">– STANDARD Бастапқы дыбысты шығарады.– SURROUND SOUND Стандартты дыбысқа қарағанда кеңірек акустикалық аймақпен қамтамасыз етеді.– GAME Ойын ойнау кезінде ұмытылмайтын әсер алуыңыз үшін, стереоскоптық дыбыспен қамтамасыз етеді.– SMART Шынайы уақыттағы мазмұнды талдап, мазмұн сипаттамалары негізінде оңтайлы дыбыс өрісін түзеді.– DTS VIRTUAL:X Кез келген мазмұнның 3D әсері бар дыбысы.

	<ul style="list-style-type: none"> • DRC (Dynamic Range Control) Dolby Digital пішіміндегі жолақтарға динамикалық диапазонды басқару элементін қолдануға мүмкіндік береді. Soundbar құрылғысы өшірулі кезде, DRC (Dynamic Range Control) функциясын қосып немесе өшіру үшін, SOUND MODE түймесін басып тұрыңыз. DRC қосылғанда, дыбыс деңгейі төмендейді. (Дыбыс бұрмалануы мүмкін.) • Bluetooth Power Бұл мүмкіндік алдында қосылған теледидар немесе Bluetooth құрылғысынан қосылу сұрауын алғанда, Soundbar құрылғысын автоматты түрде іске қосады. Параметр әдепкі бойынша қосылу болады. <ul style="list-style-type: none"> – Bluetooth Power функциясын өшіру үшін SOUND MODE түймесін 5 секундтан артық басып тұрыңыз.
<p>5</p>  <p>Bluetooth PAIR</p>	<p>PAIR түймесін басыңыз. Soundbar құрылғысының дисплейінде "BT PAIRING" параметрі пайда болады. Bluetooth құрылғысының іздеу тізімінен Soundbar құрылғысын таңдау арқылы осы режимде Soundbar құрылғысын жаңа Bluetooth құрылғысына қоса аласыз.</p>
<p>6</p>  <p>Ойнату/ уақытша тоқтату</p>	<p>Әуендік файлды уақытша тоқтату үшін, ▶ түймесін басыңыз. Түймені қайта бассаңыз, әуендік файл ойнайды.</p>
<p>7</p>  <p>Жоғары/ Төмен/Солға/ Оңға</p>	 <p>Жоғары/Төмен/Солға/Оңға жылжыту үшін, көрсетілген аймақтарды басыңыз.</p> <p>Функцияларды таңдау немесе орнату үшін, түймедегі Жоғары/Төмен/Солға/Оңға бағыттарын басыңыз.</p> <ul style="list-style-type: none"> • Қайталау “USB” режимінде Қайталау функциясын пайдалану үшін, Жоғары түймесін басыңыз. • Әуенді өткізіп жіберу Келесі әуендік файлды таңдау үшін, Оңға түймесін басыңыз. Алдыңғы әуендік файлды таңдау үшін, Солға түймесін басыңыз. • ID SET ID SET процедурасын аяқтау үшін (қосалқы элементке қосылған кезде), Жоғары түймесін 5 секунд басып тұрыңыз.

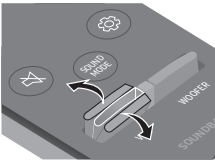
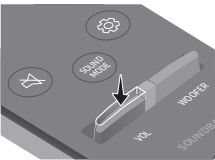
	<ul style="list-style-type: none"> • Дыбыс деңгейін шектеу функциясы Есту қабілетіңізді қорғау үшін Дыбыс деңгейін шектеу функциясы Soundbar құрылғысын дыбыс деңгейі 20-дан жоғары болғанда дыбыс деңгейін 20-ға дейін шектейді. <ul style="list-style-type: none"> – Дыбыс деңгейін шектеу функциясының әдепкі мәні Өшірулі болады. Оны белсендіру үшін қоспаңыз. – Қосылған кезде, Дыбыс деңгейін шектеу функциясы қуат өшірулі болған кезде де қосылып тұрады. – Дыбыс деңгейін шектеу функциясын қосу немесе өшіру үшін қашықтан басқару құрылғысындағы Төмен түймесін 5 секунд басып тұрыңыз. Дыбыс деңгейін шектеу функциясы өшірулі болғанда, алдыңғы дисплейде “V FREE” жазбасы пайда болады. Функция қосылып тұрғанда, “V LOCK” жазбасы пайда болады.
<p>8</p>  <p>Дыбыс деңгейін басқару</p>	<p>TREBLE, BASS немесе AUDIO SYNC. таңдауға болады.</p> <ul style="list-style-type: none"> • Жоғарғы жиіліктің немесе төменгі жиіліктің дыбыс деңгейін басқару үшін Дыбыс деңгейін басқару түймесін басып, TREBLE немесе BASS параметрлерін таңдаңыз, содан кейін Жоғары/Төмен түймелерінің көмегімен дыбыс деңгейін -6~+6 аралығында реттеңіз. • Әр жиіліктер диапазоны үшін дыбысты реттеу үшін,  (Дыбыс деңгейін басқару) түймесін 5 секундтай басып тұрыңыз. 150 Гц, 300 Гц, 600 Гц, 1,2 кГц, 2,5 кГц, 5 кГц және 10 кГц жиіліктерін Солға/Оңға түймелері арқылы таңдауға және әрқайсысын Жоғары/Төмен түймелері арқылы -6 және +6 арасындағы параметрге реттеуге болады. • Теледидардағы бейне және Soundbar құрылғысындағы аудио синхрондалмаса, Дыбыс деңгейін басқару түймесін басып, AUDIO SYNC параметрін таңдаңыз, содан кейін Жоғары/Төмен түймелерінің көмегімен аудио кідірісін 0~300 миллисекундқа орнатыңыз. (“USB” немесе “BT” режимінде қолжетімді емес.) • AUDIO SYNC тек кейбір функцияларда қолдау көрсетіледі.
<p>9</p>  <p>WOOFER</p>	  <p>Сабвуфердің дыбыс деңгейін -12 мәніне дейін немесе -6 және +6 аралығында реттеу үшін WOOFER түймесін алға немесе артқа қарай жүргізіңіз. Сабвуфер дыбыс деңгейін 0 мәніне орнату үшін түймені басыңыз.</p>
<p>10</p>  <p>VOL</p>	  <p>Дыбыс деңгейін реттеу үшін VOL түймесін алға немесе артқа қарай жүргізіңіз.</p> <ul style="list-style-type: none"> • Дыбысты өшіру VOL түймесін бассаңыз, дыбыс өшеді. Қайта бассаңыз, дыбыс қалпына келеді.

Soundbar дыбыс деңгейін ТД қашықтан басқару пультімен реттеу

Егер Samsung теледидарыңыз болса, Soundbar құрылғысының дыбыс деңгейін Samsung теледидарымен бірге жеткізілетін ИҚ қашықтан басқару пульті арқылы реттеуге болады.

Samsung теледидарындағы теледидар дыбысын сыртқы динамиктерге орнату үшін, алдымен теледидар мәзірін пайдаланыңыз, содан кейін Soundbar құрылғысының дыбыс деңгейін басқару үшін, Samsung қашықтан басқару пультіні пайдаланыңыз. Толық мәлімет алу үшін, теледидарға арналған пайдаланушы нұсқаулығын қараңыз. Бұл функцияға арналған әдепкі режим Samsung теледидарының қашықтан басқару пульті арқылы басқарылады. Егер теледидарыңыз Samsung теледидары болмаса, бұл функцияның параметрлерін өзгерту үшін төмендегі нұсқауларды орындаңыз.

1. Soundbar құрылғысын өшіріңіз.

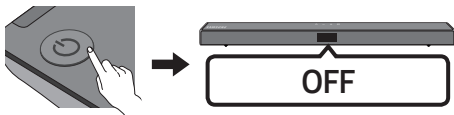

2. Бұл функцияны пайдаланғыңыз келмесе, дисплейде “OFF-TV REMOTE” жазуы пайда болғанша **WOOFER** түймесін бірнеше рет 5 секунд басып тұрыңыз.

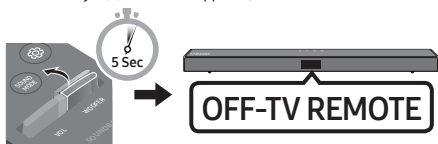

3. Soundbar құрылғысын теледидарды қашықтан басқару пульті арқылы басқарғыңыз келсе, дисплейде “ALL-TV REMOTE” жазуы пайда болғанша **WOOFER** түймесін бірнеше рет 5 секунд басып тұрыңыз. Содан кейін сыртқы динамиктерді таңдау үшін, теледидар мәзірін пайдаланыңыз.

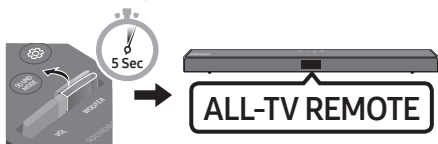

4. Soundbar құрылғысын әдепкі режимге (Samsung TV пультімен басқару) қайтарғыңыз келсе, дисплейде “SAMSUNG-TV REMOTE” жазуы пайда болғанға дейін **WOOFER** түймесін 5 секунд басып тұрыңыз.

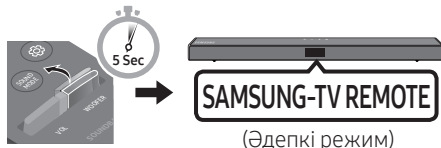

- **WOOFER** түймесін жоғары қарай басып, 5 секундтай ұстап тұрған сайын, режим келесі ретпен ауысады: “SAMSUNG-TV REMOTE” (Әдепкі режим) → “OFF-TV REMOTE” → “ALL-TV REMOTE”.
- Қашықтан басқару пультіне байланысты бұл функция қолжетімді болмауы мүмкін.
- Бұл функцияға қолдау көрсететін өндірушілер: VIZIO, LG, Sony, Sharp, PHILIPS, PANASONIC, TOSHIBA, Hisense, RCA

Жасырын түймелерді пайдалану (бірнеше функциясы бар түймелер)

Жасырын түйме		Сілтемелік бет
Қашықтан басқару пультінің түймесі	Функциясы	
WOOFER (Жоғары)	Теледидардың қашықтан басқару пультін Қосу/Өшіру (Күту режимі)	24-бет
Солға	Теледидарды автоматты түрде қосу/өшіру (BT дайын)	13-бет
Жоғары	ID SET (Күту режимі)	22-бет
Төмен	Дыбыс деңгейін шектеуді Қосу/Өшіру (Күту режимі)	23-бет
 (Дыбыс деңгейін басқару)	7 жиілікті EQ	23-бет
SOUND MODE	DRC ON/OFF (Күту режимі)	22-бет
	Bluetooth Power	22-бет

Әртүрлі дыбыс әсері режимдерінің шығыс техникалық сипаттамалары

Әсер		Кіріс	Шығыс	
			Сымсыз артқы динамиктер жинағынсыз	Сымсыз артқы динамиктер жинағымен
 SOUND MODE	STANDARD	2.0 арна	2.1 арна	4.1 арна
		5.1 арна	2.1 арна	4.1 арна
	SURROUND SOUND	2.0 арна	2.1 арна	4.1 арна
		5.1 арна	2.1 арна	4.1 арна
	GAME	2.0 арна	2.1 арна	4.1 арна
		5.1 арна	2.1 арна	4.1 арна
	SMART	2.0 арна	2.1 арна	4.1 арна
		5.1 арна	2.1 арна	4.1 арна
	DTS VIRTUAL:X	2.0 арна	2.1 арна	4.1 арна
		5.1 арна	2.1 арна	4.1 арна

- Samsung сымсыз артқы динамиктер жинағын бөлек сатып алуға болады. Жинақты сатып алу үшін, сізге Soundbar құрылғысын сатқан жабдықтаушыға хабарласыңыз.

09 ҚАБЫРҒАҒА БЕКІТКІШТІ ОРНАТУ

Орнатуға байланысты сақтық шаралары

- Тек тік қабырғада ғана орнатыңыз.
- Температурасы не ылғалдығы жоғары орында орнатуға болмайды.
- Қабырғаның өнім салмағын көтере алатындай жеткілікті түрде мықты екенін тексеріңіз. Егер олай болмаса, қабырғаны қатайтыңыз не басқа орнату орнын таңдаңыз.
- Қабырға түріне (сылақты тақта, темір тақта, ағаш және т.б) сәйкес бекіту бұрандаларын немесе бекіткіштерді сатып алып, пайдаланыңыз. Мүмкін болса, тірек бұрандаларын қабырға діңгегіне бекітіңіз.
- Soundbar құрылғысын бекіткіңіз келетін қабырға түрі мен қалыңдығына сәйкес қабырғаға бекіту бұрандаларын сатып алыңыз.
 - Диаметрі: M5
 - Ұзындығы: 35 мм немесе одан үлкенірегі ұсынылады
- Soundbar құрылғысын қабырғаға бекітпес бұрын, құрылғы кабельдерін сыртқы құрылғыларға жалғаңыз.
- Орнату алдында құрылғының өшірулі және қуатқа қосылмағанын тексеріңіз. Әйтпесе, ток соғуы мүмкін.

Қабырғаға орнату құрамдастары



Қабырғаға бекіткіш бағыттаушы



Тұтқыш бұранда



Бұранда



Қабырғаға бекіткіш кронштейн

1. Қабырғаға бекіткіш бағыттаушы

қабырғаға орнатыңыз.

- **Қабырғаға бекіткіш бағыттаушы** бір деңгейде болуы керек.
- Егер ТД қабырғада бекітілген болса, Soundbar құрылғысын ТД астынан кем дегенде 5 см төмен орнатыңыз.



5 см немесе көбірек

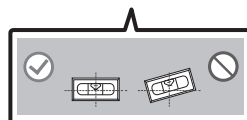
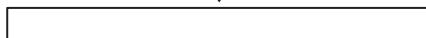

2. **Қабырғаға бекіту бағыттаушының орта сызығы** теледидардың ортасымен (Soundbar құрылғысын теледидар астына орнатсаңыз) туралаңыз, содан кейін **Қабырғаға бекіткіш бағыттаушы** таспа арқылы қабырғаға бекітіңіз.

- Егер теледидар астына орнатпасаңыз, **Орта сызық** орнату аймағының ортасына орналастырылуы керек.

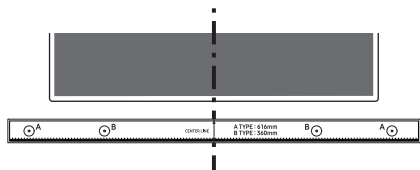

Орта сызық

3. Бекіту бұрандаларына арналған тесіктерді белгілеу үшін, қаламсап ұшымен немесе ұшты қаламмен бағыттаушытың әрбір шетіндегі **B-TYPE** кескіндерінің ортасына басыңыз да, **Қабырғаға бекіткіш бағыттаушы** алып тастаңыз.

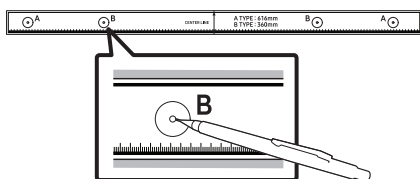

4. Сәйкес өлшемді бұрғыны пайдалана отырып, қабырғадағы әр белгіге бұрғылап тесік тесіңіз.

- Белгілер болттар орнына сәйкес келмесе, тірек бұрандаларын кірістірмес бұрын, тесіктерге сәйкес бекіткіштер немесе болттарды кірістіргеніңізге көз жеткізіңіз. Бекіткіштер мен болттарды пайдалансаңыз, сіз бұрғылап тескен тіесіктердің пайдаланылатын бекіткіштер не болттар үшін жеткілікті түрде үлкен екеніне көз жеткізіңіз.

5. Бұранданы (жинақпен берілмейді) әрбір **Тұтқыш бұранда** арқылы итеріп, әр бұранданы тірек бұранда тесігіне мықтап бекітіңіз.

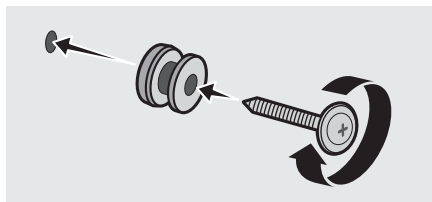

6. Бұранданы пайдаланып, 2 **Қабырғаға бекіткіш қронштейн** Soundbar құрылғысының астына дұрыс бағытта орнатыңыз.

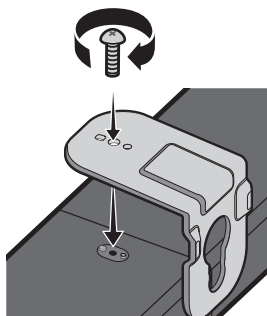

- Құрастырып жатқанда, **Қабырғаға бекіткіш қронштейн** аспа бөлігі Soundbar артқы панелінде орналасқанына көз жеткізіңіз.

Soundbar артқы панелі

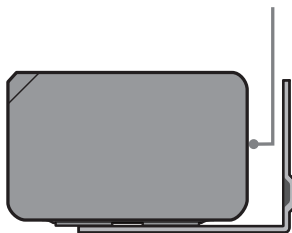

Soundbar құрылғысының оң жақ шеті

7. Бекітілген **Қабырғаға бекіткіш кронштейн** бар Soundbar құрылғысын қабырғадағы **Тұтқыш бұранда** **Қабырғаға бекіткіш кронштейн** ілу арқылы орнатыңыз.

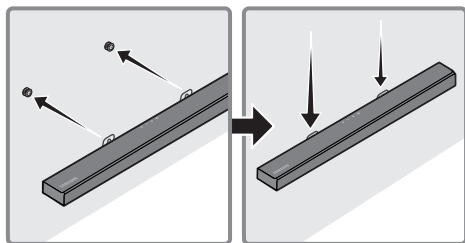

8. Төменде көрсетілген **Қабырғаға бекіткіш кронштейн** **Тұтқыш бұранда** қауіпсіз тірелетіндей Soundbar құрылғысын төмен қарай сырғытыңыз.

- **Тұтқыш бұранда** **Қабырғаға бекіткіш кронштейн** кең (астыңғы) бөліміне салып, содан кейін **Қабырғаға бекіткіш кронштейн** **Тұтқыш бұранда** қауіпсіз тірелетіндей **Қабырғаға бекіткіш кронштейн** төмен қарай сырғытыңыз.

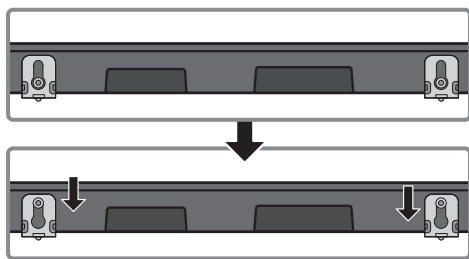

10 БАҒДАРЛАМАЛЫҚ ЖАСАҚТАМАНЫ ОРНАТУ

Samsung компаниясы болашақта Soundbar жүйесі микробағдарламасына арналған жаңартуларды ұсынуы мүмкін.

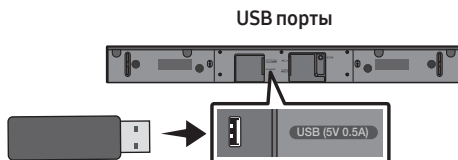

Жаңарту ұсынылса, микробағдарлама жаңартымы бар USB құрылғысын Soundbar құрылғысындағы USB портына жалғап, микробағдарламаны жаңартуға болады. Жаңарту файлдарын жүктеу жолы туралы қосымша ақпарат алу үшін, Samsung Electronics компаниясының веб-сайтына (www.samsung.com → Support) кіріңіз. Содан кейін өнім түрін таңдаңыз немесе Soundbar құрылғысының үлгі нөмірін енгізіңіз, Бағдарламалық жасақтама және қолданбалар опциясын, содан кейін Жүктеп алынғандар опциясын таңдаңыз. Опция атауларының әртүрлі болу мүмкіндігін ескеріңіз.

Микробағдарлама нұсқасын тексеру әдісі

1. Soundbar құрылғысын өшіріңіз.
2. Қашықтан басқару құралындағы  (**Дыбыс деңгейін басқару**) түймесін шамамен 5 секунд басып тұрыңыз.
3. Әр нұсқа Soundbar дисплейінде төмендегі реттілік бойынша пайда болады. (Бағдарламалық жасақтама нұсқасы → **HDMI** → **Tx** → **Rx**)
 - **Tx**: Soundbar құрылғысындағы сымсыз Tx модулі.
 - **Rx**: Сабвуфердегі сымсыз Rx модулі.
 - **R2 НҰСҚАСЫНЫҢ ДИСПЛЕЙІ**
 - Артқы R2--- қосылмаған
 - Артқы R2xxx қосылған

Жаңарту процедурасы

Маңызды: Жаңарту функциясы барлық пайдаланушы параметрлерін жояды. Параметрлерді жаңартқаннан кейін оңай бастапқы қалпына қайтаруға болатындай етіп жазып алуға болады. Микробағдарламаны жаңарту нәтижесінде сабвуфер байланысы да бастапқы қалпына қайтарылатынын ескеріңіз.

1. USB флэш картасын компьютердегі USB портына қосыңыз.
Маңызды: USB флэш картасында музыка файлдарының жоқ екеніне көз жеткізіңіз. Әйтпесе микробағдарлама жаңартылмауы мүмкін.
2. Samsung компаниясының (samsung.com) → Үлгі нөмірін енгізу параметрін таңдап, Soundbar құрылғысының үлгісін енгізіңіз. Нұсқаулықтар және Жүктеп алынғандар опцияларын таңдап, соңғы бағдарламалық жасақтама файлын жүктеп алыңыз.
3. Жүктеп алынған бағдарламалық жасақтаманы сақтау құрылғысына сақтап, қалтаны мұрағаттан шығару үшін “Осында шығару” опциясын таңдаңыз.
4. Soundbar құрылғысын өшіріп, бағдарламалық жасақтамасы бар USB жинақтаушы USB портына қосыңыз.
5. Soundbar құрылғысын қосып, бастапқы көзді “**USB**” режиміне өзгертіңіз. 3 минут ішінде “**UPDATE**” хабары көрсетіліп, жаңарту процесі басталады. Жаңарту процесі аяқталған соң, Soundbar құрылғысы өшеді.
6. Soundbar құрылғысын қосып, жоғарғы панельдегі **-/+ (Дыбыс деңгейі)** түймесін 5 секунд басып тұрыңыз. “**INIT**” дисплейде көрсетіліп, Soundbar құрылғысы өшеді. Жаңарту процесі аяқталады.
 - Бұл өнімде DUAL BOOT функциясы бар. Кіріктірілген ішкі бағдарламаны жаңарту жүзеге аспаса, оны қайта жаңартуға болады.
7. Soundbar құрылғысындағы параметрлерді қалпына келтіріңіз.

UPDATE көрсетілмесе

1. Soundbar құрылғысын өшіріп, жаңарту файлдары бар сақтау құрылғысын Soundbar құрылғысының USB портынан ажыратып, оған қайта жалғаңыз.
2. Soundbar қуат сымын ажыратып, оны қайта қосыңыз да, Soundbar құрылғысын қосыңыз.

ЕСКЕРТПЕЛЕР

- Soundbar қолдау көрсететін аудио файлдар сақтау құрылғысында сақталған болса, жаңартылған кіріктірілген ішкі бағдарлама дұрыс жұмыс істемеуі мүмкін.
- Жаңа нұсқалар қолданылып жатқанда, қуат көзін ажыратуға немесе USB құрылғысын алуға болмайды. Кіріктірілген ішкі бағдарламаны жаңарту процесі аяқталған соң, негізгі құрылғы автоматты түрде өшеді.
- Жаңарту аяқталғаннан кейін, Soundbar құрылғысындағы пайдаланушының реттеуі параметрлерді бастапқы қалпына қайтаруға болатындай етіп баптандырылады. Жаңарту процесінен кейін параметрлерді оңай қалпына келтіру үшін, оларды жазып алғаныңыз жөн. Жаңартылған кіріктірілген ішкі бағдарлама сабвуфер байланысын да қалпына келтіретінін ескеріңіз. Сабвуфермен байланыс жаңарту процесінен кейін автоматты түрде орнатылмаса, 6-бетті қараңыз. Бағдарламалық жасақтаманы жаңарту жүзеге аспаса, сақтау құрылғысында ақаулық бар-жоғын тексеріңіз.
- Mac OS пайдаланушылары USB пішімі ретінде MS-DOS (FAT) пішімін пайдалануы тиіс.
- Сақтау құрылғысының өндірушісіне байланысты USB арқылы жаңарту қолжетімді болмауы мүмкін.

11 АҚАУЛЫҚТАРДЫ ЖОЮ

Қызмет көрсету орталығына хабарласпас бұрын, мыналарды тексеріңіз.

Құрылғы қосылмай тұр.

Қуат сымы қабырға розеткасы мен қуат адаптеріне қауіпсіз түрде қосылған ба?

- Қосылымның қауіпсіз екеніне көз жеткізу үшін қуат сымын қабырға розеткасы мен қуат адаптерінен ажыратып, қайта қосыңыз.

Қуат адаптері негізгі құрылғыға қауіпсіз түрде қосылған ба?

- Қосылымның берік әрі қауіпсіз екеніне көз жеткізу үшін қуат адаптерін Soundbar құрылғысынан ажыратып, қайта қосыңыз.

Түйме басылғанда, функция жұмыс істемейді.

Ауада статикалық электр бар ма?

- Қуат ашасын алып, қайта қосыңыз.

BT режимінде дыбыс жоғалып кетеді.

- 12 және 17-беттері Bluetooth байланысы бөлімдерін қараңыз.

Дыбыс шықпайды.

Дыбысты өшіру функциясы қосулы ма?

- Дыбысты өшіру функциясын болдырмау үшін  (Дыбысты өшіру) түймесін басыңыз.

Дыбыс деңгейі минималы мәнде тұр ма?

- Дыбыс деңгейін реттеңіз.

Қашықтан басқару пульті жұмыс істемейді.

Батареялардан сұйықтық бөліне ме?

- Жаңа батарея салыңыз.

Қашықтан басқару пульті мен Soundbar негізгі құрылғысының арасындағы қашықтық тым алыс па?

- Қашықтан басқару пультін Soundbar негізгі құрылғысына жақындатыңыз.

Сабвуфердегі қызыл жарық диоды жыпылықтайды, сабвуфер дыбыс шығармайды.

Бұндай ақаулық сабвуфер Soundbar негізгі құрылғысына жалғанбаған уақытта орын алады.

- Сабвуферді қайта жалғап көріңіз. (6-бетті қараңыз)

Сабвуфер қыжылдап, дірілдейді.

Сабвуфердің дірілін реттеп көріңіз.

- Сабвуфердің дыбыс деңгейін реттеу үшін қашықтан басқару құралындағы **WOOFER** түймесін алға немесе артқа қарай жүргізіңіз. (-12 немесе -6 және +6 аралығы)

12 ЛИЦЕНЗИЯ



Manufactured under license from Dolby Laboratories. Dolby, Dolby Audio, and the double-D symbol are trademarks of Dolby Laboratories.



For DTS patents, see <http://patents.dts.com>. Manufactured under license from DTS Licensing Limited. DTS, the Symbol, DTS in combination with the Symbol, DTS and the Symbol together, Virtual:X, the DTS Virtual:X logo, and DTS 2.0 Channel are registered trademarks or trademarks of DTS, Inc. in the United States and/or other countries. © DTS, Inc. All Rights Reserved.



The terms HDMI and HDMI High-Definition Multimedia Interface, and the HDMI Logo are trademarks or registered trademarks of HDMI Licensing LLC in the United States and other countries.



The Bluetooth® word mark and logos are registered trademarks owned by the Bluetooth SIG, Inc. and any use of such marks by Samsung Electronics Co., Ltd. is under license. Other trademarks and trade names are those of their respective owners.



13 АШЫҚ КӨЗ ЛИЦЕНЗИЯСЫ ТУРАЛЫ ЕСКЕРТУ

Ашық бастапқы кодқа байланысты сұрақтар мен өтініштеріңізді электрондық пошта (oss.request@samsung.com).

14 ҚЫЗМЕТ ТУРАЛЫ МАҢЫЗДЫ ЕСКЕРТУ

- Осы пайдаланушы нұсқаулығындағы суреттер мен кескіндер тек анықтамa ретінде берілген және өнімнің нақты түрі өзгеше болуы мүмкін.
- Төмендегі жағдайдың бірінде әкімшілік ақы алынуы мүмкін:
 - (a) инженер өтініш бойынша шақырылса, бірақ өнімде ешқандай ақау болмаса (яғни, осы пайдаланушы нұсқаулығын оқымағансыз);
 - (b) құрылғыны жөндеу орталығына апарсаңыз, бірақ өнімде ешқандай ақау болмаса (яғни, осы пайдаланушы нұсқаулығын оқымағансыз).
- Мұндай әкімшілік ақының көлемі қандай да бір жұмыс орындалмастан немесе үйге бармастан бұрын хабарланады.

15 ТЕХНИКАЛЫҚ СИПАТТАМАЛАР ЖӘНЕ НҰСҚАУЛЫҚ

Техникалық Сипаттар

Акустикалық жүйе

Үлгі атауы	HW-T550
Қуат көзі	Тұрақты тоқ 24В
Қуат тұтынуы	25Вт
USB	5V/0,5A
Салмағы	2,1 кг
Өлшемдері (ені x биіктігі x қалыңдығы)	860,0 x 55,0 x 85,0 мм
Жұмыс Істеу Температурасы	0°C пен +45°C арасында
Жұмыс Істеу Ылғалдылығы	10 % пен 75 % арасында
КҮШЕЙТКІШ Қуат тұтынуы	160Вт(40Вт x 4)
Қолдау көрсететін ойнату пішімдері (DTS 2.0 және DTS Virtual:X дыбысы DTS пішімінде ойнатылады.)	LPCM 2ch, Dolby Audio™ (Dolby® Digital пішіміне қолдау көрсетеді), DTS
СЫМСЫЗ ҚҰРЫЛҒЫНЫҢ ШЫҒЫС ҚУАТЫ BT таратқышының максималды қуаты SRD таратқышының максималды қуаты	2,4 ГГц – 2,4835 ГГц шамасында 100 мВт 5,725 ГГц – 5,825 ГГц шамасында 25 мВт

Сабвуфер аты	PS-WR55D
Қуат көзі	Айнымалы тоқ 110-240В~50/60Гц
Қуат тұтынуы	28Вт
Салмағы	5,0 кг
Өлшемдері (ені x биіктігі x қалыңдығы)	200,6 x 353,0 x 290,0 мм
КҮШЕЙТКІШ Қуат тұтынуы	160Вт
СЫМСЫЗ ҚҰРЫЛҒЫНЫҢ ШЫҒЫС ҚУАТЫ SRD таратқышының максималды қуаты	5,725 ГГц – 5,825 ГГц шамасында 25 мВт

Bluetooth Портын өшіру әдісі	Bluetooth Power функциясын өшіру үшін SOUND MODE түймесін 5 секундтан артық басып тұрыңыз.
---------------------------------	---

ЕСКЕРТПЕЛЕР

- Samsung Electronics Co., Ltd компаниясы техникалық сипаттарды ескертусіз өзгертуге құқылы.
- Салмағы мен өлшемдері шамамен алынған.



- Импорртаушы : «SAMSUNG ELECTRONICS CENTRAL EURASIA»
(САМСУНГ ЭЛЕКТРОНИКС ЦЕНТРАЛЬНАЯ ЕВРАЗИЯ) ЖШС
Қазақстан Республикасы, 050059, Алматы қаласы, Медеу ауданы, Әл-Фараби даңғылы, 36 үй,
3, 4 қабат
Импортер : ТОО «SAMSUNG ELECTRONICS CENTRAL EURASIA»
(САМСУНГ ЭЛЕКТРОНИКС ЦЕНТРАЛЬНАЯ ЕВРАЗИЯ)
Республика Казахстан, 050059, г. Алматы, Медеуский район, пр. Аль-Фараби, д. 36, 3, 4 этажи
- Өндіруші : Самсунг Электроникс Ко., Лтд.
129, Самсунг-ро, Ёнгтонг-гу, Сувон-си, Гунги-до, 16677, Корея Республикасы
- Производителъ : Самсунг Электроникс Ко., Лтд.
129, Самсунг-ро, Енгтонг-гу, Сувон-си, Кёнги-до, 16677, Республика Корея
- Бұл өнім «SAMSUNG ELECTRONICS CO., LTD.» толық өндірістік бақылауында өндірілген. Өндіруші атауы (үлгісіне және көрсетілген заттаңбасына байланысты):
 1. «Самсунг Электроникс Хойчжоу Ко., Лтд.» Қытайда жасалған
 2. «П.Т. Самсунг Электроникс Индонезия» Индонезияда жасалған
 3. «Хьюянг Истерн Эйжа Электроникс Ко., Лтд.» Қытайда жасалған
 4. «Хьюджоу Сити Бумджин Текнолоджи Ко., Лтд.» Қытайда жасалған
- Өндірілген күнін өнімдегі затбелгіден қараңыз.



[Осы өнімдегі батареяларды дұрыс тастау]

(Бөлек жинау жүйелері бар елдерде қол жетімді)

Батареяда, нұсқаулықта немесе қаптамада көрсетілген бұл белгі осы өнімдегі батареялар қызметі аяқталғаннан кейін өзге үй қалдықтарымен бірге тасталмауы тиіс екенін көрсетеді. Белгі тұрса, Hg, Cd немесе Pb химиялық таңбалары батареядағы сынап, кадмий немесе қорғасын мөлшері 2006/66 ЕО директивасында көрсетілген деңгейлерден жоғары екенін білдіреді.

Батареяларды тиісті түрде тастамаса, бұл заттар адам денсаулығына немесе қоршаған ортаға зардап тигізуі мүмкін.

Табиғи ресурстарды қорғау және материалдардың қайта пайдалануын ынталандыру үшін, батареяларды өзге қалдықтардан тыс ұстап, жергілікті батареяларды қайтару жүйесі арқылы қайта өңдеңіз.



Осы мониторды дұрыс тастау (қоқыс электр және электрондық жабдықтар)

(Бөлек жинау жүйелері бар елдерде қол жетімді)

Монитордағы, керек-жарақтардағы немесе әдебиеттегі бұл белгі монитор және оның электрондық керек-жарақтарын (мысалы, зарядтағыш, гарнитура, USB кабелі) жұмыс мерзімінің соңында басқа үй қоқысымен бірге тастамау керек екенін білдіреді. Басқарылмайтын қоқысты тастаудан қоршаған ортаға немесе адам денсаулығына мүмкін зиянды болдырмау үшін материалдық ресурстардың қоршаған ортаға зиянсыз қайта пайдаланылуын ынталандыру үшін бұл заттарды басқа қоқыс түрлерінен бөліңіз және жауапкершілікпен тастаңыз.

Үй пайдаланушылары осы заттарды қоршаған ортаға қауіпсіз қайта пайдалану мақсатында қайда және қалай апара алатыны туралы мәліметтер алу үшін осы өнімді сатып алған сатушыға немесе жергілікті мекемеге хабарласу керек.

Өнеркәсіптік тұтынушылар жеткізушіге хабарласуы және сатып алу келісімінің шарттарын тексеруі керек. Бұл мониторды және оның элеткрондық керек-жарақтарын тастау кезінде басқа пайдаланылған орамның қалдықтарымен араластырмау керек.

SAMSUNG



© 2020 Samsung Electronics Co., Ltd. Барлық құқықтары қорғалған.

ДҮНИЕЖҮЗІЛІК SAMSUNG КОМПАНИЯСЫНА хабарласыңыз

Samsung өнімдеріне қатысты қандай да бір сауалдарыңыз немесе пікірлеріңіз болса, SAMSUNG тұтынушыларды қолдау орталығына хабарласыңыз.

Area	Contact Centre ☎	Web Site
■ CIS		
RUSSIA	8-800-555-55-55	www.samsung.com/ru/support
BELARUS	810-800-500-55-500	www.samsung.com/support
GEORGIA	0-800-555-555	
ARMENIA	0-800-05-555	
AZERBAIJAN	0-88-555-55-55	
KAZAKHSTAN	8-10-800-500-55-500	www.samsung.com/kz_ru/support
UZBEKISTAN	00-800-500-55-500	www.samsung.com/uz_ru/support
KYRGYZSTAN	00-800-500-55-500	www.samsung.com/support
TAJIKISTAN	8-10-800-500-55-500	
MONGOLIA	1800-25-55	
UKRAINE	0-800-502-000	www.samsung.com/ua/support
MOLDOVA	+373-22-667-400	www.samsung.com/support