

Haier

ВСТРАИВАЕМАЯ СТЕКЛОКЕРАМИЧЕСКАЯ ИНДУКЦИОННАЯ ВАРОЧНАЯ ПАНЕЛЬ

РУКОВОДСТВО ПО МОНТАЖУ И ЭКСПЛУАТАЦИИ

**ННХ-У64NVВ
ННХ-У64NFВ**

**Перед началом работы с новой
варочной панелью внимательно
прочитайте инструкцию.**

**МОНТАЖ ИЗДЕЛИЯ ДОПУСКАЕТСЯ
ТОЛЬКО КВАЛИФИЦИРОВАННЫМ
СПЕЦИАЛИСТОМ В
СООТВЕТСТВИИ С
ПРЕДОСТАВЛЕННЫМИ
ИНСТРУКЦИЯМИ.**

**КІРІКТІРІЛЕТІН КЕРАМИКАЛЫ ІІСІРГІІІ
ПАНЕЛЬ МОНТАЖДАУ ЖНЕ
ПАЙДАЛАНУ ЖНІНДЕГІ НСАУЛЫ**

Монтаж

Опасность поражения электрическим током

- Перед выполнением любых работ или технического обслуживания отключите изделие от электросети.
- Подключение к надлежащей системе заземления является необходимым и обязательным.
- Внесение изменений во внутреннюю систему электропроводки должно осуществляться только квалифицированным электриком.
- Несоблюдение этой инструкции может привести к поражению электрическим током или смерти.

Опасность порезов

- Осторожно – края панели острые.
- Несоблюдение этого предостережения может привести к травме или порезам.

Важные инструкции по технике безопасности

- Внимательно прочитайте эти инструкции перед монтажом или использованием данного изделия.
- На изделии не должны находиться никакие горючие материалы или изделия.
- Предоставьте эту информацию лицу, ответственному за монтаж изделия.
- Во избежание опасности это устройство следует устанавливать в соответствии с данными инструкциями по монтажу.
- Монтаж и заземление изделия должен выполнять только соответствующий квалифицированный специалист.
- Изделие должно быть подключено к цепи, которая содержит разъединитель, обеспечивающий полное отключение от питания.
- Неправильный монтаж изделия может привести к аннулированию любых гарантий или обязательств.

Эксплуатация и техническое обслуживание. Опасность поражения электрическим током

- Не готовьте на неисправной или треснувшей варочной панели. При подозрении на неисправность или при появлении трещины на поверхности варочной панели немедленно выключите изделие на электросети (из розетки электропитания) и обратитесь к квалифицированному специалисту.
- Перед очисткой или обслуживанием отсоедините варочную панель от розетки электропитания.
- Несоблюдение этой инструкции может привести к поражению электрическим током или смерти.

Опасность для здоровья

- Изделие соответствует стандартам электромагнитной безопасности.
- Тем не менее, лицам с кардиостимуляторами или другими электрическими имплантатами (например, инсулиновыми насосами) перед использованием изделия следует проконсультироваться со своим врачом или производителем имплантата, чтобы убедиться, что их имплантаты не будут подвергаться воздействию электромагнитного поля.
- Несоблюдение этих инструкций может привести к смерти.

Опасность горячей поверхности

- При использовании изделие нагревается. Следует избегать прикосновения к нагревательным элементам внутри варочной панели.
- Не допускайте прикосновения частей тела, одежды или любого предмета, кроме подходящей посуды, к индукционному стеклу до тех пор, пока поверхность не остынет.
- Металлические предметы, такие как ножи, вилки, ложки и крышки, не следует размещать на поверхности плиты, так как они могут нагреваться.
- Не подпускайте детей.
- Ручки кастрюль могут быть горячими на ощупь. Убедитесь, что ручки кастрюль не находятся над другими включенными зонами приготовления. Убедитесь, что дети не могут добраться до ручек посуды.
- Несоблюдение этой инструкции может привести к ожогам и ошпариванию.

Опасность порезов

- При втягивании защитной крышки острое лезвие скребка для варочной панели открывается. Используйте его с особой осторожностью и всегда храните его в безопасном месте, вне досягаемости детей.
- Несоблюдение этого предостережения может привести к травме или порезам.

Важные указания по технике безопасности

- Никогда не оставляйте включенное изделие без присмотра. Кипение приводит к появлению пара и создает вероятность воспламенения пролитой жирной жидкости.
- Никогда не пользуйтесь изделием в качестве рабочей или складской поверхности.
- Никогда не оставляйте предметы или посуду на изделии.
- Не размещайте и не оставляйте на изделии намагниченные предметы (например, кредитные карты, карты памяти) или электронные устройства (например, компьютеры, MP3-плееры), так как они могут попасть под действие электромагнитного поля.
- Никогда не пользуйтесь изделием для отопления или обогрева помещения.
- После использования всегда выключайте конфорки и варочную панель в соответствии с описанием, приведенным в данном руководстве (например, с помощью сенсорных кнопок). При снятии посуды выключайте конфорки, не полагайтесь только на отключение с помощью функции обнаружения посуды.
- Не разрешайте детям играть с изделием, не садитесь, не поднимайтесь и не взбирайтесь на него.
- Не храните предметы, представляющие интерес для детей, в шкафах над изделием. Дети, забирающиеся на варочную панель, могут получить серьезные травмы.
- Не оставляйте детей в одиночестве или без присмотра в помещении, где используется изделие.
- Дети или лица с ограниченными возможностями могут использовать изделие только в присутствии ответственного и компетентного лица, предоставляющего указания по применению. Инструктор должен удостовериться в том, что они могут использовать изделие без опасности для себя или окружающей среды.
- Не выполняйте ремонт или замену какой-либо части изделия, если это не рекомендовано в руководстве. Все остальные услуги должны быть выполнены квалифицированным специалистом.
- Не используйте пароочиститель для чистки варочной панели.
- Не ставьте или не роняйте тяжелые предметы на варочную панель.
- Не вставайте на варочную панель.
- Не используйте посуду с неровными краями и не перетаскивайте посуду по поверхности индукционного стекла, как это может поцарапать стекло.
- Не используйте чистящие средства или другие жесткие абразивные чистящие вещества для чистки варочной панели, поскольку они могут поцарапать индукционное стекло. • Изделие предназначено для использования в бытовых или аналогичных помещениях, таких как кухонные помещения в магазинах, офисах и других жилых помещениях.
- Если шнур питания поврежден, его необходимо заменить специальным шнуром или узлом, имеющиеся у производителя или его агента по обслуживанию.
- **ПРЕДУПРЕЖДЕНИЕ:** Прибор и его доступные части нагреваются во время использования. Следует проявлять осторожность, чтобы избежать прикосновения к нагревательным элементам. Дети младше 8 лет могут находиться рядом с варочной панелью только под постоянным наблюдением взрослых. Детям запрещено играть с изделием. Дети не допускаются к чистке и обслуживанию устройства без надзора взрослых.
- Это устройство может использоваться детьми в возрасте от 8 лет и старше и лицами с ограниченными физическими, сенсорными или умственными способностями или отсутствием опыта и знаний, если они делают это под надзором или если им была предоставлена инструкция по безопасному использованию устройства и они понимают возможные опасности.
- **ПРЕДУПРЕЖДЕНИЕ:** Если на поверхности есть трещины, выключите прибор, чтобы избежать возможного поражения электрическим током. Это требование действует для варочной поверхности из стеклокерамики или подобного материала, которые защищают токоведущие части.
- Изделие не предназначено для эксплуатации с помощью внешнего таймера или отдельной системы дистанционного управления.
- **ВНИМАНИЕ:** Процесс приготовления должен проходить под контролем. Кратковременный процесс приготовления должен проходить под постоянным контролем.
- **ПРЕДУПРЕЖДЕНИЕ:** Для предотвращения опрокидывания изделия перед монтажом его необходимо разместить в устойчивом положении. Обратитесь к инструкциям по установке.
- **ПРЕДУПРЕЖДЕНИЕ:** Используйте только защитные приспособления варочной панели, разработанные производителем кухонного изделия или указанные производителем изделия в инструкциях по эксплуатации в качестве подходящих, либо защитные приспособления, входящие в состав изделия. Использование неподходящих защитных приспособлений может привести к несчастным случаям.

Изделие содержит соединение с землей, предназначенное исключительно для функциональных целей.

ПРЕДУПРЕЖДЕНИЕ: приготовление пищи на варочной панели с использованием жира или масла без присмотра может быть опасным и привести к возгоранию. НИКОГДА не пытайтесь потушить огонь водой; вместо этого выключите изделие, а затем накройте пламя, например, крышкой или противопожарным одеялом.

ПРЕДУПРЕЖДЕНИЕ: опасность возгорания: не храните предметы на варочных поверхностях.



ПРИМЕЧАНИЕ: Кристаллитовое стекло после использования остается горячим, не прикасайтесь к нему!

ТЕХНИЧЕСКИЕ ХАРАКТЕРИСТИКИ

Модель	Источник питания	Питание			Размеры (мм)
		Конфорка (210 мм)	Конфорка (180 мм)	Конфорка (140 мм)	
ННХ-Y64NVB ННХ-Y64NFB	220-240 В переменного тока, частота 50 Гц	2000 Вт	2000 Вт	1500 Вт	590x520x77

КРАТКОЕ ОПИСАНИЕ ИЗДЕЛИЯ

Вид сверху

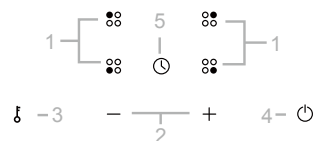
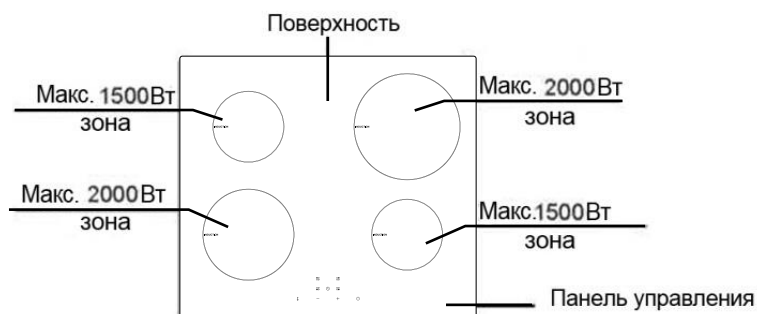

1. Элементы выбора конфорки.
2. Кнопка настройки мощности/таймера.
3. Кнопка блокировки.
4. Кнопка включения/выключения.
5. Управление таймером

Перед использованием новой индукционной варочной панели

- Прочитайте это руководство, уделяя особое внимание разделу «Предупреждения о безопасности».
- Снимите защитную пленку, которая все еще может находиться на индукционной плите.

Использование сенсорных кнопок

- Кнопки реагируют на прикосновения, поэтому вам не требуется прикладывать никакого усилия. Прикасайтесь подушечками, а не кончиками пальцев. Каждое прикосновение будет сопровождаться звуковым сигналом.

Убедитесь, что элементы управления чистые, сухие, и не закрыты никакими предметами (например, кухонной утварью или салфеткой). Даже тонкий слой воды может затруднить управление.

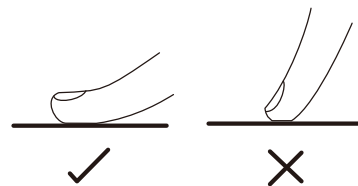

Выбор посуды для приготовления

- Используйте только посуду с дном, пригодным для индукционной варки. Ищите обозначение индукции на упаковке или на дне посуды.

- Вы можете проверить, подходит ли ваша посуда, выполнив магнитный тест. Поднесите магнит ко дну посуды.

Если он притягивается, посуда подходит для индукции.

- Если у вас нет магнита:

1. Налейте немного воды в посуду, которую вы хотите проверить.
2. Если на дисплее не мигает « U » и вода нагревается, посуда подходит.

- Посуда из следующих материалов не подходит для индукционной панели: чистая нержавеющая сталь, алюминий или медь без магнитного основания, стекло, дерево, фарфор, керамика и глина.

Не используйте посуду с неровными краями или изогнутым дном.

Убедитесь, что дно вашей посуды гладкое, плотно прилегает к стеклу и имеет тот же размер, что и конфорка. Используйте посуду, диаметр которых не превышает окружности выбранной конфорки. Использование чуть более широкой посуды будет обеспечивать максимальную эффективность. При использовании посуды меньшего диаметра эффективность может быть ниже ожидаемой. Варочная панель может не реагировать на посуду диаметром менее 140 мм. Всегда размещайте посуду по центру конфорки.

Всегда поднимайте посуду с индукционной варочной панели – не передвигайте, так как при этом можно поцарапать стекло.



Начало процесса приготовления

1. Включение

При включении питания звучит однократный звуковой сигнал, все индикаторы загораются на секунду и погаснут, а затем гаснут. Это означает, что керамическая варочная панель находится в режиме ожидания.

Когда варочная панель находится в режиме ожидания, все индикаторы не светятся, все кнопки отключены, за исключением кнопок «ON/OFF» и «Keylock».

2. Коснитесь кнопки включения/выключения («ON/OFF»).

После включения питания прозвучит однократный звуковой сигнал, на всех дисплеях будет показано «-» или «—»; это указывает на то, что индукционная варочная панель находится во включенном состоянии.



Если при включенной варочной панели нажать на кнопку «ON/OFF», все зоны нагрева будут выключены. При повторном касании варочная панель перейдет во включенное состояние.



3. Поставьте подходящую кастрюлю на конфорку, которую вы хотите использовать.

- Убедитесь, что дно кастрюли и поверхность конфорки чистые и сухие.
- 4. Коснитесь зоны выбора конфорки; индикатор рядом с кнопкой начнет мигать.
- Выберите уровень мощности, коснувшись кнопки «-» или «+».
- Если вы не выберете уровень мощности в течение одной минуты, индукционная варочная панель автоматически выключится. Вам нужно будет начать снова с пункта 2.
- Вы можете изменить настройки мощности в любое время во время приготовления.



5* Если на дисплее мигает « U » попеременно с настройкой нагрева

Это означает, что:

- вы не поставили посуду на соответствующую конфорку или,
- используемая посуда не подходит для индукционного приготовления пищи или,
- посуда слишком мала или неправильно размещена на конфорке.

Если на конфорке отсутствует подходящая посуда, нагрев не производится.

Если на конфорку не поставить подходящую посуду, дисплей автоматически выключится через одну

минуту.

Охлаждающий вентилятор

В процессе нагревания варочной панели начнет работать охлаждающий вентилятор. Когда конфорка прекратит работу, охлаждающий вентилятор будет продолжать работать еще 2 минуты, затем остановится.

После завершения приготовления

1. Прикоснитесь к кнопке выбора конфорки, которую вы хотите выключить
2. Выключите конфорку, прокрутите вниз до «0». Убедитесь, что на дисплее показано «0», а затем «Н».
3. Выключите всю варочную панель нажатием кнопки «ON/OFF».



4. Остерегайтесь горячих поверхностей: индикатор «Н» показывает, какие конфорки являются горячими на ощупь. Он исчезнет, когда поверхность охладится до безопасной температуры. Его также можно использовать для экономии энергии: если вы хотите подогреть другую посуду, используйте горячую конфорку.



Примечание: если на дисплее показан индикатор «Н», несмотря на то, что варочная панель выключена, это означает, что температура индукционного стекла по-прежнему очень высока и прикосновение пальцами к индукционному стеклу может стать причиной ожогов.

Примечание: после использования выключите конфорку варочной панели с помощью соответствующей кнопки управления и не полагайтесь на детектор посуды.

Блокировка кнопок управления

• Кнопки управления можно заблокировать, чтобы предотвратить непреднамеренное использование (например, случайное включение конфорки детьми).

• В заблокированном состоянии все кнопки управления, кроме кнопки «ON/OFF», отключены.

Блокировка кнопок управления

Коснитесь кнопки «Keylock». Индикатор таймера покажет «Lo»

Снятие блокировки кнопок управления

1. Убедитесь, что индукционная варочная панель включена.
2. Коснитесь и удерживайте нажатой кнопку «Keylock» в течение 3 секунд.
3. Теперь можно использовать индукционную варочную панель.



Когда варочная панель находится в режиме блокировки, все кнопки управления, кроме кнопки «ON/OFF», отключены. В экстренном случае вы всегда можете выключить индукционную варочную панель с помощью кнопки «ON/OFF», при этом для ее включения потребуется сначала снять блокировку варочной панели.

Защита от перегрева

Датчик температуры может контролировать температуру внутри индукционной варочной панели.

При обнаружении превышения температуры на дисплее появится символ «E3» или «E5», варочная панель будет выключена, внутренний охлаждающий вентилятор будет продолжать работать до тех пор, пока внутренняя температура не опустится до приемлемого значения, после чего варочная панель возобновит работу.

Обнаружение мелких предметов

Если оставить на варочной панели негабаритную или немагнитную посуду (например, из алюминия) или какой-либо другой мелкий предмет (например, нож, вилку, ключ), на дисплее будет мигать «E4», а варочная панель в течение 1 минуты автоматически перейдет в режим ожидания. Вентилятор будет продолжать выполнять охлаждение индукционной варочной панели еще 2 минуты.

Защитное автоматическое отключение

Автоматическое выключение представляет собой защитную функцию индукционной варочной панели. Если вы забыли отключить варочную панель, она выключится автоматически. Время отключения по умолчанию для различных уровней мощности показано в таблице ниже:

Уровень мощности	1	2	3	4	5	6	7	8	9
Настройка таймера по умолчанию (час)	8	8	8	4	4	4	2,0	2,0	2,0

После снятия посуды с конфорки индукционная варочная панель может немедленно прекратить нагрев и через 1 минуту автоматически выключится.



ЛИЦАМ С КАРДИОСТИМУЛЯТОРАМИ ПЕРЕД ИСПОЛЬЗОВАНИЕМ ЭТОГО УСТРОЙСТВА СЛЕДУЕТ ПРОКОНСУЛЬТИРОВАТЬСЯ С ВРАЧОМ.

Использование таймера

- Вы можете настроить таймер на выключение конфорки после истечения заданного времени.
- Максимальное время работы таймера составляет 99 минут.



Настройка таймера для отключения одной конфорки

Конфорки с поддержкой данной функции:

1. Прикоснитесь к кнопке выбора конфорки, для которой требуется установить таймер.
2. Прикоснитесь к кнопке таймера. Индикатор начнет мигать, на дисплее таймера будет показано «30», и рядом с конфоркой загорится красная точка.
3. Установите время нажатием на кнопки управления таймером «-» или «+».

Совет: при нажатии кнопок управления таймером «-» или «+» значение будет уменьшаться или увеличиваться на 1 минуту.

При нажатии и удерживании кнопок управления таймером «-» или «+» значение будет уменьшаться или увеличиваться на 10 минут.

4. Если при нажатии «-» на дисплее минут появится «00», таймер будет отключен.

5. При задании времени обратный отсчет начинается немедленно. На дисплее будет показано оставшееся время, а индикатор таймера будет мигать в течение 5 секунд.

6. По истечении времени приготовления соответствующая конфорка будет автоматически отключена.

7. При настройке таймера для отложенного отключения нескольких конфорок на дисплее будет показано наименьшее время задержки. Если вы хотите посмотреть время, оставшееся до отключения другой конфорки, необходимо нажать кнопку для другой конфорки.

ПРИМЕЧАНИЕ: после настройки времени задержки на дисплее будет показано время для конфорки с мерцающей красной точкой.

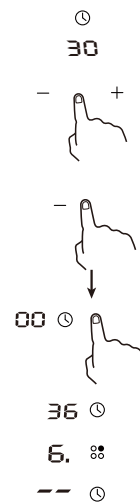

Если ранее были включены другие конфорки, они продолжают работать.

Рекомендации по приготовлению



При жарке будьте осторожны, так как масло и жир нагреваются очень быстро. При чрезвычайно высокой температуре масло и жир будут спонтанно воспламеняться, и это представляет собой серьезный риск возгорания.

Параметры нагрева

Ниже приведены рекомендации по настройке. Точная настройка будет зависеть от нескольких факторов, включая вашу посуду и количество пищи. Поэкспериментируйте с индукционной варочной панелью, чтобы подобрать наиболее подходящие параметры.

Настройка мощности нагрева	Пригодность
1–2	<ul style="list-style-type: none"> • Медленный подогрев небольшого количества пищи • Плавление шоколада, сливочного масла и продуктов, которые быстро пригорают • Медленное кипение • Медленный подогрев
3–4	<ul style="list-style-type: none"> • Подогрев • Быстрое кипение • Варка риса
5–6	<ul style="list-style-type: none"> • Блины, оладьи
7–8	<ul style="list-style-type: none"> • Приготовление пасты
9	<ul style="list-style-type: none"> • Жарка с перемешиванием • Обжарка • Доведение супа до кипения • Кипячение воды

Уход и очистка

1. Ежедневное загрязнение стекла (отпечатки пальцев, следы, пятна, оставленные на стекле при проливе несладких продуктов).

- 1) Выключите питание варочной панели;
- 2) Нанесите очиститель варочной панели, пока поверхность еще теплая (но не горячая!)
- 3) Промойте и протрите сухой чистой салфеткой или бумажным полотенцем.

4) Включите питание варочной панели.

ПРИМЕЧАНИЕ: • Когда питание варочной панели выключено, индикация горячей поверхности отсутствует, при этом конфорка все еще может быть горячей! Будьте предельно осторожны.

- Жесткие мочалки, некоторые нейлоновые мочалки и агрессивные/абразивные чистящие средства могут поцарапать поверхность, поэтому проверьте, подходит ли ваш очиститель или чистящее средство для данной панели.
- Никогда не оставляйте остатки чистящего средства на варочной панели: это может вызвать обесцвечивание стекла.

2. Переливы кипящей жидкости, остатки расплавленной пищи и пригоревших сладких продуктов на стекле

Немедленно удалите эти загрязнения с помощью лопатки, шпателя или скребка с острым лезвием (все эти инструменты не входят в комплект), подходящих для индукционных стеклянных варочных панелей, при этом не прикасайтесь руками к горячим поверхностям конфорок:

- 1) . Выключите питание варочной панели, отсоединив вилку от розетки электропитания.
- 2) . Держите лезвие или приспособление для очистки под углом 30° и очистите загрязнение или разлив на прохладном участке конфорки.
- 3) . Очистите загрязнения или пролитую жидкость с помощью кухонного или бумажного полотенца.
- 4) . Для удаления со стекла ежедневных загрязнений выполните описанные выше действия 2–4.

ПРИМЕЧАНИЕ: • Как можно скорее удалите пятна, оставленные расплавленными, сладкими или пролитыми продуктами. После охлаждения стекла их может быть трудно удалить; при этом существует риск повредить стеклянную поверхность.

- Опасность порезов: после снятия предохранительной крышки используйте осторожно и всегда храните в безопасном и недоступном для детей месте.

3. Пролитая жидкость на сенсорных кнопках

- 1) . Выключите питание варочной панели.
- 2) . Промокните пролитую жидкость
- 3) . Протрите область сенсорного управления чистой влажной губкой или тряпкой.
- 4) . Вытрите этот участок досуха бумажным полотенцем.
- 5) . Включите питание варочной панели.

ПРИМЕЧАНИЕ: при попадании жидкости варочная панель может подавать звуковой сигнал и выключаться, а сенсорные кнопки могут не работать. Перед включением варочной панели насухо вытрите область сенсорного управления.

Советы и рекомендации

1. Индукционная варочная панель не включается.

Возможно, отсутствует питание. Убедитесь, что индукционная варочная панель подключена к источнику питания и включается. Проверьте, не отключено ли электричество в вашем доме или районе. Если вы выполнили все проверки и проблему устранить не удалось, обратитесь к квалифицированному специалисту.

2. Сенсорные кнопки не реагируют на прикосновения.

Кнопки заблокированы: Снимите блокировку кнопок. Инструкции приведены в разделе по использованию индукционной варочной панели.

3. Управление сенсорными кнопками затруднено.

Над кнопками может присутствовать тонкая пленка воды, или, возможно, вы прикасаетесь к кнопкам кончиком пальца. Убедитесь, что область сенсорного управления сухая и прикасайтесь к кнопкам подушечкой пальца.

4. Царапины на стекле.

Посуда с жесткой кромкой. Используются непригодные, абразивные чистящие средства или очиститель: Используйте посуду с плоским и гладким дном. Ознакомьтесь с разделом по выбору подходящей посуды. См. «Уход и очистка».

5. Некоторые кастрюли издадут потрескивание или щелчки.

Это может быть вызвано конструкцией вашей посуды (слои различных металлов вибрируют по-разному). Это нормально, но шум должен стихнуть или полностью исчезнуть.

6. Индукционная плита издает легкое гудение при использовании с высокой мощностью нагрева. Данный эффект вызван технологией индукционной варки. Это нормально, но при уменьшении мощности нагрева шум должен стихнуть или полностью исчезнуть.

7. Шум вентилятора от индукционной варочной панели.

Охлаждающий вентилятор, встроенный в индукционную варочную панель, включился для предотвращения перегрева электронных компонентов. Он может продолжать работать даже после того, как вы выключили индукционную варочную панель. Это нормально и не требует никаких действий. Не отключайте индукционную плиту от розетки электропитания во время работы вентилятора.

8. Посуда не нагревается, а на дисплее появляется «U».

Индукционная варочная панель не может обнаружить посуду, так как она не подходит для индукционной варки. Индукционная варочная панель не может обнаружить посуду, так как она слишком мала для конфорки или не расположена на ней должным образом: Используйте посуду, пригодную для индукционной варки. Ознакомьтесь с разделом по выбору подходящей посуды. Разместите посуду по центру и убедитесь, что размер ее дна соответствует размеру конфорки.

9. Индукционная варочная панель или конфорка неожиданно выключается, звучит звуковой сигнал и появляется код ошибки (обычно чередующийся с одной или двумя цифрами на дисплее таймера приготовления).

Техническая неисправность: Запишите код ошибки, отключите варочную панель от розетки электропитания и обратитесь к квалифицированному специалисту.

Индикация и выявление неисправностей

При возникновении неисправности индукционная варочная панель автоматически перейдет в безопасное состояние, и на дисплее будут показаны соответствующие защитные коды:

Неисправность	Возможные причины	Что делать
Изделие не работает	Сбой питания	Убедитесь в наличии сетевого электропитания; проверьте, не выключен ли выключатель защиты от утечки; если предохранитель перегорел, замените его новым; если сетевое электропитание присутствует, проверьте, подключена ли вилка к розетке надлежащим образом. Если варочная панель подсоединена с помощью провода, отключите питание, проверьте подсоединение провода; отключите питание, проверьте, не отсоединена ли вилка от розетки. Если перечисленные выше причины исключены, изделие может быть неисправно, отправьте его в сервисный центр для ремонта.
Во время нагрева устройство прекращает работу.	Срабатывание таймера задержки выключения.	Проверьте, не настроена ли функция выключения с задержкой. При заданном выключении с задержкой устройство прекратит работу после истечения заданного времени.
U	Отсутствие посуды или неподходящая посуда	Посуда отсутствует, поставьте подходящую посуду. Ошибка синхронизации печатной платы или схемы управления. Отправьте изделие в сервисный центр для ремонта.
E2	Слишком низкое напряжение на входе	Низкое напряжение, сетевое напряжение ниже 180 В. Проверьте напряжение электросети. После восстановления напряжения электросети снова включите устройство. Неисправность печатной платы. Отправьте устройство в сервисный центр для ремонта.
E1	Слишком высокое напряжение на входе	Высокое напряжение, напряжение электросети превышает 250 В. Проверьте напряжение электросети. После восстановления напряжения электросети снова включите устройство. Неисправность печатной платы. Отправьте устройство в сервисный центр для ремонта.
F3	Короткое замыкание термистора катушки	Ошибка подключения датчика термистора катушки Обнаружение отказа термистора катушки на печатной плате.
F4	Обрыв цепи термистора катушки	Отправьте устройство в сервисный центр для ремонта.

E5	Слишком высокая температура термистора биполярного транзистора с изолированным затвором (БТИЗ).	Слишком высокая температура термистора БТИЗ, выход воздуха заблокирован. Обеспечьте выход воздуха, перезапустите устройство. Если проблему не удастся устранить, возможными причинами могут являться ошибка подключения охлаждающего вентилятора, повреждение охлаждающего вентилятора, или отказ цепи привода вентилятора. Отправьте устройство в сервисный центр для ремонта. Обрыв цепи/короткое замыкание датчика температуры БТИЗ. Обнаружение отказа БТИЗ на печатной плате. Отправьте устройство в сервисный центр для ремонта.
E3	Слишком высокая температура термистора катушки.	Слишком высокая температура на поверхности индукционного стекла. Проверьте наличие воды в посуде. После этого включите питание. Если проблему не удастся устранить, причиной может являться неисправность датчика варочной панели. Отправьте устройство в сервисный центр для ремонта.
F9	Короткое замыкание термистора БТИЗ	Ошибка подключения датчика термистора БТИЗ Обнаружение отказа датчика БТИЗ на печатной плате. Отправьте устройство в сервисный центр для ремонта.
FA	Обрыв цепи термистора БТИЗ	

Выше приведены признаки основных неисправностей и проверки.

Во избежание риска и повреждения индукционной варочной панели не разбирайте изделие самостоятельно.

Монтаж

Выбор оборудования для монтажа

Вырежьте в столешнице отверстие в соответствии с размерами, показанными на рисунке.

В целях монтажа и использования вокруг отверстия необходимо свободно обеспечить пространство не менее 5 см.

Убедитесь, что толщина столешницы не менее 30 мм. Выбирайте термостойкий материал столешницы, чтобы избежать деформации, вызванной тепловым излучением от варочной панели. Как показано далее:

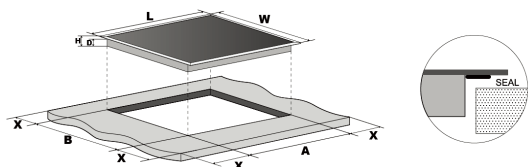

Д (мм)	Ш (мм)	В (мм)	Г (мм)	А (мм)	В (мм)	Х (мм)
590	520	77	72	560	490	50 мин.

Варочная панель имеет специальное уплотнение, которое предотвращает попадание жидкости в шкаф. Для правильного монтажа этого уплотнения выполните следующие инструкции. Отсоедините уплотнения от подкладки. Переверните варочную панель и правильно расположите уплотнение под краем варочной панели так, чтобы внешняя часть уплотнения была идеально совмещена с внешним краем варочной панели. Равномерно и надежно прикрепите уплотнение к варочной панели, плотно прижимая его по месту.

При любых обстоятельствах необходимо обеспечить хорошую вентиляцию индукционной варочной панели и убедиться в том, что впускные и выпускные отверстия для воздуха не заблокированы. Убедитесь, что индукционная варочная панель исправна и находится в рабочем состоянии. Как показано далее



Примечание: Безопасное расстояние между варочной панелью и расположенным над ней шкафом должно быть не менее 760 мм.

A (мм)	B (мм)	C (мм)	D	E	F	G
760	50 мин.	20 мин.	Вход воздуха	Выход воздуха > 5 мм	>35 мм	<50 мм

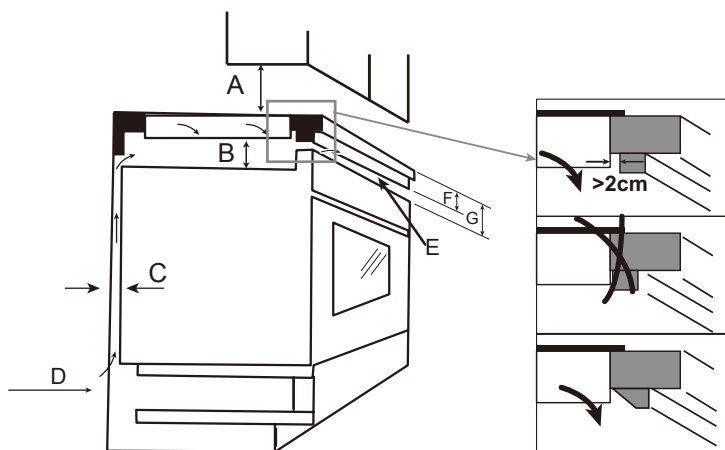

Примечание: перед поз. E варочной панели необходимо обеспечить отверстия 560x5 мм для отведения нагретого воздуха.



После монтажа убедитесь, что вентиляционное отверстие не закрыто столешницей.

Перед монтажом варочной панели убедитесь, что:

- рабочая поверхность представляет собой ровный прямоугольник, и никакие элементы конструкции не нарушают требования к пространству;
- рабочая поверхность изготовлена из термостойкого материала;
- если варочная панель установлена над духовкой, то в духовке имеется встроенный охлаждающий вентилятор;
- монтаж будет соответствовать всем требованиям к зазорам и применимым нормам и правилам;
- в состав постоянной проводки, смонтированной и расположенной в соответствии с местными нормами и правилами в отношении электропроводки, входит подходящий разъединитель, обеспечивающий полное отсоединение от сетевого электропитания.

Необходимо использовать разъединитель одобренного типа, обеспечивающий разъединение контактов с воздушным зазором 3 мм для всех полюсов (или всех активных проводников, если это допускается местными правилами прокладки электропроводки);

- разъединитель будет легко доступен пользователю после монтажа варочной панели;
- при наличии сомнений в отношении монтажа проконсультируйтесь с местными компетентными строительными органами и ознакомьтесь с внутренними нормативными актами;
- для поверхностей стен, окружающих варочную поверхность, используется термостойкая и легкая в очистке отделка (например, керамическая плитка).

После монтажа варочной панели убедитесь, что:

- к кабелю питания нельзя получить доступ через дверцы или ящики шкафа;
- к основанию варочной панели обеспечен достаточный приток свежего воздуха;
- если варочная панель установлена над ящиком или шкафом, то температура дна варочной панели может быть слишком высокой. Для того чтобы предотвратить контакт с руками или воспламеняющимися материалами, под основанием варочной панели устанавливается термозащитный барьер;
- разъединитель легко доступен пользователю

Перед размещением крепежных кронштейнов

Устройство следует поместить на устойчивую ровную поверхность (используйте упаковку). Не нажимайте на элементы управления, выступающие из варочной панели.

Регулировка положения кронштейна

После монтажа закрепите варочную панель на столешнице с помощью винтов и 4 кронштейнов, расположенных в нижней части варочной панели (см. рисунок).

Отрегулируйте положение кронштейнов в соответствии с толщиной столешницы.

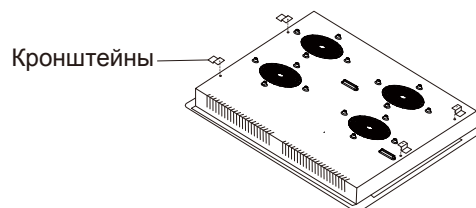

Предостережения

1. Монтаж индукционной варочной панели должен производиться квалифицированным персоналом или техническими специалистами. Мы готовы предоставить вам услуги специалистов. Не выполняйте эту работу самостоятельно.
2. Варочную панель не следует устанавливать непосредственно над посудомоечной машиной, холодильником, морозильной камерой, стиральной машиной или сушилкой для белья, так как влажность может повредить электронные компоненты варочной панели
3. Монтаж индукционной варочной панели выполняется таким образом, чтобы обеспечить хороший теплоотвод для повышения ее долговечности.
4. Стена и зона нагрева над столешницей должны выдерживать тепло.
5. Чтобы избежать повреждений, ламинат и клей должны быть термостойкими.



Подключение варочной панели к электросети

Подключение этой варочной панели к электросети должен выполнять только соответствующий квалифицированный специалист.

Перед подключением варочной панели к электросети убедитесь, что:

1. внутренняя электропроводка подходит для напряжения, потребляемого варочной панелью;
2. напряжение соответствует значению, указанному на табличке с паспортными данными;
3. сечения кабеля питания позволяет ему выдерживать нагрузку, указанную на табличке с паспортными данными.

Для подключения варочной панели к электросети не используйте адаптеры, переходники или разветвители, так как они могут вызвать перегрев и возгорание.

Кабель питания не должен касаться каких-либо горячих деталей и должен быть расположен таким образом, чтобы его температура в любой точке не превышала 75 °С.

Уточните у электрика, не требуются ли изменения во внутренней проводке. Любые изменения должны производиться только квалифицированным электриком.

Блок питания должен быть подключен в соответствии с применимым стандартом или с использованием однополюсного автоматического выключателя. Способ подключения показан ниже.



ПРЕДУПРЕЖДЕНИЕ:

После выполнения электрического соединения закройте кабельный зажим. Закройте и закрутите крышку клеммной панели.

<p>СХЕМА СОЕДИНЕНИЙ Осторожно! Напряжение нагревательных элементов 220–240 В. Осторожно! При выполнении подключения предохранительный провод должен быть подсоединен к зажиму \oplus E</p>		<p>Рекомендуемый тип соединительного провода</p>
<p>Для заземленного однофазного соединения 220–240 В следует соединить перемычкой зажимы L и подсоединить зажимы предохранительного провода \oplus E</p>		

КЛЕММНАЯ ПАНЕЛЬ

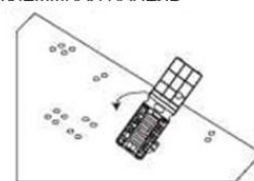

- Если кабель поврежден или требует замены, эта операция должна выполняться представителем центра послепродажного обслуживания с использованием специальных инструментов во избежание несчастных случаев.
- Если изделие подключается непосредственно к сети, необходимо установить многополюсный автоматический выключатель с расстоянием между контактами не менее 3 мм.
- Монтажник должен убедиться в выполнении правильного электрического соединения в соответствии с правилами безопасности.
- Кабель не должен быть изогнут или передавлен.
- Регулярная проверка и замена кабеля должна осуществляться только авторизованными специалистами.

 <p>УТИЛИЗАЦИЯ: устройство нельзя утилизировать вместе с неотсортированным бытовым мусором. Такие отходы необходимо собирать отдельно для специальной переработки.</p>	<p>Изделие имеет маркировку соответствия Европейской директиве 2012/19/ЕС по утилизации электрического и электронного оборудования. Обеспечивая правильную утилизацию изделия, вы сможете предотвратить любой возможный вред для окружающей среды и здоровья человека, который мог бы быть причинен в случае неправильной утилизации.</p> <p>Этот знак на изделии означает, что его нельзя утилизировать как обычные бытовые отходы.</p> <p>Изделие следует доставить в пункт сбора для утилизации электрических и электронных компонентов.</p> <p>Изделие требует специальной утилизации отходов. Для получения дополнительной информации об утилизации, переработке и повторном использовании этого изделия обратитесь в местную администрацию, службу утилизации бытовых отходов или в магазин, где вы его приобрели.</p> <p>Для получения более подробной информации об утилизации, переработке и повторном использовании этого изделия обратитесь в местную администрацию, службу утилизации бытовых отходов или в магазин, где вы приобрели изделие.</p>
---	--

Монтаждау

Электр тоғының соғу қаупі

- Кез-келген жұмысты немесе техникалық қызмет көрсетуді бастамас бұрын осы өнімді қабырғадағы розеткадан ажыратыңыз.
- Тиісті жерлендіру жүйесіне қосылу қажет және қажет.
- Ішкі сымдық жүйеге өзгерістерді білікті электрші ғана орындауға тиіс.
- Осы нұсқауларды орындамау электр тоғының соғуына немесе өлімге әкелуі мүмкін.

Кесудің қаупі

- Абайлаңыз - панельдің шеттері өткір.
- Бұл ескертуді сақтамау жаракатқа немесе кесуге алып келуі мүмкін.

Маңызды қауіпсіздік нұсқаулары

- Осы өнімді орнату немесе пайдалану алдында осы нұсқаулықты мұқият оқып шығыңыз.
- Өнімге жанғыш материалдар мен бұйымдарды қоймаңыз.
- Бұл ақпаратты өнімді орнату үшін жауапты адамға беріңіз.
- Қауіпті болдырмау үшін бұл құрылғыны осы орнату нұсқауларына сәйкес орнату керек.
- Өнімді тек білікті қызметкерлер ғана орнатып, жерге орналастыруы керек.
- Өнім қуат көзінен толық ажыратуды қамтамасыз ететін ажырату бар тізбеге қосылуға тиіс.
- Өнімді дұрыс орнату ешқандай кепілдік немесе міндеттемені бұзуы мүмкін.

Пайдалану және техникалық қызмет көрсету.

Электр тоғының соғу қаупі

- Зақымдалған немесе жарылған плитаға дайындамаңыз. Плитадағы ақаулық немесе күдікті сезінсеңіз, өнімді электр розеткасына (электр розеткасынан) дереу өшіріп, білікті маманнан кеңес алыңыз.
- Тазалау немесе қызмет көрсету алдында плитаны электр розеткадан ажыратыңыз.
- Осы нұсқауларды орындамау электр тоғының соғуына немесе өлімге әкелуі мүмкін.

Денсаулыққа қауіп төндіреді

- Өнім электромагниттік қауіпсіздік стандарттарына сәйкес келеді.
- Алайда, кардиостимуляторлармен немесе басқа электрлік импланттары бар адамдар (мысалы, инсулин сорғылары) олардың импланттары электромагниттік өрістерге ұшырамауын қамтамасыз ету үшін өнімді пайдаланбас бұрын дәрігермен немесе имплантация өндірушімен кеңесуі керек.
- Осы нұсқауларды орындамау өлімге әкелуі мүмкін.

Ыстық бедердің қаупі

- Өнім пайдаланылғанда қызады. Пештің ішіндегі қыздыру элементтеріне тиіп кетпеңіз.
- Сәйкес ыдыс-аяқтардан басқа дене бөлшектерін, киім-кешектерін немесе заттарын беткі салқындағанша индукциялық шыныға тигізбеңіз.
- Пышақтар, шанышқылар, қасықтар және қақпақтар сияқты металл заттар пештің үстіне қойылмауы керек, себебі олар қызуы мүмкін.
- Балаларды алшақ ұстаңыз.
- Қаламдар сенсорға ыстық болуы мүмкін. Қамырға арналған қаламдар басқа тағам пісіру алаңдарының үстінде болмағанын тексеріңіз. Балалардың ыдыстардың тұтқаларына жете алмайтындығына көз жеткізіңіз.
- Осы нұсқауларды орындамау күйік пен қыруды тудыруы мүмкін.

Кесудің қаупі

- Қорғаныс қақпағын алып тастағанда, плитаның плитасының өткір жүзі ашылады. Оны аса сақ болыңыз және әрдайым қауіпсіз жерде, балалардың қолы жетпейтін жерде сақтаңыз.

Бұл ескертуді сақтамау жаракатқа немесе кесуге алып келуі мүмкін.

Қауіпсіздік техникасы жөніндегі маңызды нұсқаулар

- Өнімді ешқашан қараусыз қалдырмаңыз. Қайнау будың пайда болуына әкеледі және төгілген май сұйықтығын тұтату ықтималдығын тудырады.
- Өнімді жұмыс немесе сақтау орны ретінде қолданбаңыз.
- Өнімге ешқашан заттар немесе ыдыс-аяқ қоймаңыз.
- олар электромагниттік өрістің әсерінен құлап мүмкін (мысалы, несие картасын, жад картасын) немесе электрондық құрылғыларды (мысалы, компьютерлер, MP3-ойнатқыштар) магниттік зат қоймаңыз немесе өнімді қалдырмаңыз.
- Өнімді ешқашан бөлмені жылытуға немесе жылытуға қолдануға болмайды.
- Пайдаланғаннан кейін, осы нұсқаулықта сипатталғандай (мысалы, сенсорлық түймелерді

пайдаланып) қыздырғыштар мен плитаны өшіріңіз. алып тастау бұйымдар Оттықтар өшіру кезде, функция ыдыс-аяқ анықтау арқылы ғана ажырату сүйенеді емес.

- Балаларға өніммен ойнауға рұқсат бермеңіз, отырмаңыз, көтерілмеңіз немесе үстіне шықпаңыз.
- Өнімнің шкафтарындағы балаларға қызығушылық тудыратын заттарды сақтамаңыз. Плитке көтерілген балалар ауыр жарақат алуы мүмкін.
- Өнімді пайдаланатын бөлмеге балаларды жалғыз қалдырмаңыз немесе қараусыз қалдырмаңыз.
- Балаларға немесе мүгедектерге өнімді тек қана жауапты және құзыретті адамның қатысуымен пайдалануға болады. Оқытушы өнімді өздігінен немесе қоршаған ортаға зиян келтірместен пайдалануға болатынын қамтамасыз етуі керек.
- Нұсқаулықта ұсынылмаса, бұйымның кез-келген бөлігін жөндемеңіз немесе ауыстырмаңыз. Барлық басқа қызметтерді білікті маман жүзеге асыруға тиіс.
- Пешті тазалау үшін бу тазалағышын пайдаланбаңыз.
- Плитке ауыр заттарды салмаңыз немесе салмаңыз.
- Пештің үстінде тұрмаңыз.
- Осы шынысына сызат мүмкін біркелкі шетінен ыдысты пайдаланбаңыз және индукциялық шыны бетінде тағамдарды сүйреңіз емес.
- олар шыны индукция сызат түсіруі мүмкін, себебі плитаны тазалау үшін жуғыш затты немесе басқа катал қырғыш тазалағыш құралдарды пайдаланбаңыз. Өнім тұрмыстық немесе ұқсас үй-жайларда, мысалы, дүкендерде, кеңселерде және басқа да тұрмыстық кеңселерде пайдалануға арналған.
- Егер қуат сымы зақымдалған болса, оны өндіруші немесе оның қызмет көрсетуші агентінен алуға болатын арнайы сым немесе бөлікпен алмастыру керек.
- ЕСКЕРТУ: Құрылғы мен оның бөліктері пайдалану кезінде қызады. Қыздыру элементтеріне тиіп кетпеу үшін күтім жасалуы керек.

8 жасқа дейінгі балалар ересектердің үнемі қадағалауымен плитаның жанында қалуы мүмкін. Балаларға осы бұйыммен ойнауға тыйым салынады. Балаларға ересектердің қадағалаусыз құрылғыны тазалауға және жөндеуге рұқсат етілмейді.

- Бұл құрылғыны 8 жастан асқан балалар және физикалық, сенсорлық немесе ақыл-ой қабілеттерін төмендететін немесе тәжірибе мен білімнің жетіспеушілігі төмен адамдар бақылайтын болса немесе құрылғыны қауіпсіз пайдалану туралы нұсқау берілген болса және олар ықтимал қауіпті .
- ЕСКЕРТУ: Беткі жағында сызаттар болса, ықтимал электр тоғының соғуын болдырмау үшін құрылғыны өшіріңіз. Бұл талап шынайы керамикалық керамика немесе тірі бөлшектерді қорғайтын ұқсас материал үшін жарамды.
- Өнім сыртқы таймер немесе жеке қашықтан басқару жүйесі арқылы пайдалануға арналмаған.
- НАЗАР АУДАРЫҢЫЗ: Дайындық процесі бақылауда өту керек болады. Қысқа мерзімді дайындау процесі үнемі бақылауда болуы керек.
- ЕСКЕРТУ: Өнімнің қырылып кетуіне жол бермеу үшін, оны орнатудан бұрын тұрақты күйде ұстау керек. Орнату жөніндегі нұсқаулыққа жүгініңіз.
- ЕСКЕРТУ: Тағам дайындау өндірушісі дайындаған немесе өнімді дайындаушы көрсеткен плитаның қауіпсіздік құралдарын тек қолданыстағы нұсқаулықтарда немесе өнімге қосылған қорғаныс құрылғыларында пайдаланыңыз. Қолайсыз қорғаныс құрылғыларды пайдалану апаттарға әкелуі мүмкін.

Өнім функционалды мақсаттарға арналған жерге қосылымды қамтиды.

АБАЙЛАҢЫЗ: Плитаны май немесе маймен қараусыз қалдыру қауіпті болуы және өртке әкелуі мүмкін. Өрт сумен сөндіріңіз; Оның орнына өнімді өшіріп, Содан кейін жалынды жабыңыз, мысалы, қақпақ немесе өрт жамылғысы бар.

ЕСКЕРТУ: өрт қауіпі: заттарды заттарды пісіру беттеріне сақтамаңыз.



ЕСКЕРТПЕ: Қолданылғаннан кейін кристалды әйнек ыстық күйде қалады, оны ұстамаңыз!

ТЕХНИКАЛЫҚ СИПАТТАМАЛАРЫ

Модель	Қуаттау көзі	Қуаттау			Пішіндері (мм)
		Конфорка (210 мм)	Конфорка (180 мм)	Конфорка (140 мм)	
ННХ-Y64NVB ННХ-Y64NFB	220-240 В ауыспалы тоқ, жиілігі 50 Гц	2000 Вт	2000 Вт	1500 Вт	590x520x77

БҰЙЫМНЫҢ ҚЫСҚАША СИПАТТАМАСЫ

Үстінен қарағанда

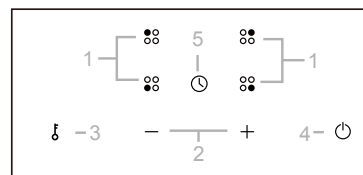
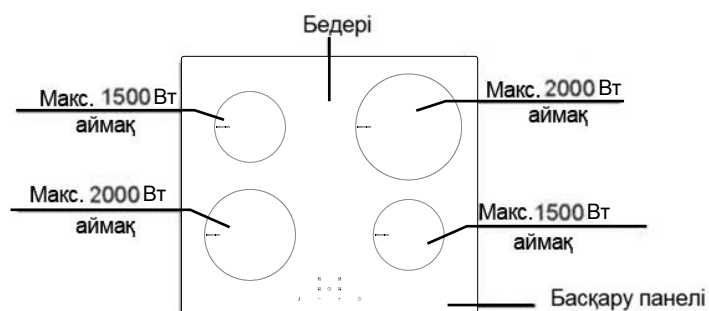

1. Конфорканы таңдау элементтері.
2. Қуатты/таймерді баптау пернесі.
3. Құғаттау пернесі.
4. Өшіру/қосу пернесі.
5. Таймерді басқару

Жаңа индукциялық пешті қолданар алдында

• «Қауіпсіздік туралы ескертулер» бөліміне ерекше назар аудара отырып, осы нұсқаулықты оқып шығыңыз.

• Индукциялық пленкада болуы мүмкін қорғаныс қабатын алыңыз.

Сенсорлық түймелерді пайдалану

• Түймелер жанасуда жауап береді, сондықтан ешқандай күш жұмсаудың қажеті жоқ.

• Саусақтарыңыздың ұшымен емес, жұмсағымен ғана басыңыз.

• Әр жанасып басқан сайын дыбыстық сигнал беріліп тұрады.

• Басқару элементтерінің таза, құрғақ және ешқандай заттармен (ас үй ыдыстары немесе майлықтар) жабылмағанына көз жеткізіңіз. Тіпті судың жұқа қабаты да қиынға түседі.



Пісіруге арналған ыдыстарды таңдау

• Индукциялық пісіруге жарайтын ыдысты ғана қолданыңыз. Пакеттегі немесе ыдыстың төменгі жағындағы индукциялық затбелгіні іздеңіз.

• Ыдыс-аяқтың магнит сынағын орындау арқылы жарамды екенін тексеруге болады. Магнитті ыдыс-аяқтың түбіне келтіріңіз.

Егер ол тартылса, ыдыс индукцияға жарайды.

• Егер магнит жоқ болса:

1. Тексергіңіз келетін ыдысқа біраз су құйыңыз.

2. Егер бейнебет« Ψ » жыпылықтап, су қызса, ыдыс-аяқтар жарамды.

• Келесі материалдардан жасалған ыдыс индукциялық панельдер үшін жарамсыз: магниттік негізсіз, шыны, ағаш, фарфор, керамика және балшықсыз таза тот баспайтын болат, алюминий немесе мыс.

Біркелкі емес шеттермен немесе қисық түбі бар ыдыстарды пайдаланбаңыз.

Ыдысыңыздың астыңғы жағы тегіс, шыныға төзімді екеніне көз жеткізіңіз және қыздырғышқа ұқсас мөлшерге ие болыңыз. Диаметрі таңдалған пісіру алаңының шеңберінен аспайтын аспаптарды қолданыңыз. Кішкене үлкен ыдыстарды пайдалану максималды тиімділікті қамтамасыз етеді.

Кішкене ыдыс-аяқтарды қолданғанда тиімділік күткеннен төмен болуы мүмкін. Плита диаметрі 140 мм-ден кем емес ыдыстарға жауап бермеуі мүмкін. Ыдыстарды қыздырғыштың ортасына қойыңыз.

Әрқашан индукциялық пештен ыдыстарды көтеріңіз - қозғамаңыз, себебі ол әйнекті сызып тастайды.



Дайындау процессін бастау

1. Іске қосу

Қуат қосулы кезде, бір дыбыстық сигнал естіледі, барлық индикаторлар бір секунд жанып,

шығып, одан кейін шығыңыз. Бұл керамикалық плита күту режимінде тұрады.

Плита күту режимінде болғанда, барлық индикаторлар өшірулі, «ON/OFF» және «Keylock» түймешіктерінен басқа, барлық түймелер ажыратылған.

2. Қосу / өшіру түймесін басыңыз («ON/OFF»).

Қуатты қосқаннан кейін бір дыбыстық сигнал шығады, барлық дисплейлер «-» немесе «+» көрінеді; бұл индукция пеші күйде болғанын білдіреді.



Плита қосылған кезде «ON/OFF» түймесін бассаңыз, барлық қыздыру аймақтары өшіріледі. Қайта жанасқанда, плита қосулы күйге ауысады.

3. Қолданғыңыз келетін пісіру алаңына қолайлы кастрөлді салыңыз.

• Пештің астыңғы жағы мен пештің беті таза және құрғақ екеніне көз жеткізіңіз.

4. Ыстық үлесті таңдау аймағын басыңыз; Түймешіктің жанындағы көрсеткіш жыпылықтайды.

• «-» немесе «+» түймесін түрту арқылы қуат деңгейін таңдаңыз.

• Егер сіз бір минут қуат деңгейін таңдап алсаңыз, индукциялық пеш автоматты түрде өшеді. Сіз 2-қадамнан қайта бастауыңыз керек.

• Пісіру кезінде қуат параметрлерін кез келген уақытта өзгертуге болады.

5* Егер де дисплейде «H» жыпылықтап тұратын болса, қыздыру баптаулары да жыпылықтаса

Бұл мынаны білдіреді:

- ыдыстарды тиісті пісіру алаңына қойған жоқсыз немесе,
- пайдаланылған ыдыс индукциялық пісіруге жарамайды немесе,
- Ыдыс-аяқтар тым кішкентай немесе пісіру алаңына дұрыс орнатылмаған.

Қыздырғышқа қолайлы ыдыс болмаса, ол қыздырылмайды.

Плита қыздырғышқа қойылмаса, дисплей бір минуттан кейін автоматты түрде өшеді.

Салқындатқыш желдеткіш



Плитаны қыздыру кезінде салқындату желдеткіші жұмыс істей бастайды. Қыздырғыш жұмыс істемей тұрса, салқындатқыш желдеткіш тағы да 2 минут бойы жұмысын жалғастырады, содан кейін ол тоқтайды.

Тағам дайындау аяқталғаннан кейін

1. Өшіргіңіз келетін тақтайшаны басыңыз

2. Ыстық тақтаны өшіріп, «0» төмен қарай жылжытыңыз. Дисплейде «0», одан кейін «H» пайда болады.

3. түймесін басу арқылы бүкіл плитаны өшіріңіз.

  4 Ыстық беттерден сақтаныңыз: «H» индикаторы сенсорға қай ыстық ысытқыштардың ыстық екенін көрсетеді. Ол беті қажетті температураға дейін салқындаған кезде жоғалады. Оны сонымен бірге энергия үнемдеу үшін де пайдалануға болады: басқа ыдысты жылытуды қаласаңыз, қыздырғышты пайдаланыңыз.

Ескерту: Егер дисплейде «H» индикаторы пайда болса, плита өшірілген болса да, индукциялық шыны температурасы әлі де өте жоғары екенін және индукциялық шыныға саусақтарыңыздың күйіп кетуіне себеп болуы мүмкін дегенді білдіреді.

Ескертпе: Пайдаланғаннан кейін, плита тақтасын тиісті басқару түймешігімен сөндіріп, ыдыс детекторына сенбеңіз.

Басқару түймелерін құлыптау

• Басқару түймелері кездейсоқ пайдалануды болдырмау үшін құлыпталуы мүмкін (мысалы, кездейсоқ пісіру алаңын балалар қосады).

• Құлыпталған күйде «ON / OFF» түймесінен басқа барлық басқару түймелері ажыратылады.

Басқару түймелерін құлыптау

«Құлыптау» түймесін басыңыз. Таймердің индикаторы «Lo»

Басқару түймелерін ашу

1. Индукциялық пештің қосулы екенін тексеріңіз.

2. «Keylock» түймесін 3 секунд басып ұстап тұрыңыз.

3. Индукциялық пешті қолдануға болады.

Плита құлыптау режимінде болғанда, «ON / OFF» түймешігінен басқа барлық басқару түймелері ажыратылады. Төтенше жағдайда индукциялық пешті «ON / OFF» түймесін басу арқылы өшіруге



болады, оны қосу үшін алдымен пештің құлпын ашу керек.

Қызып кетуден қорғау

Температура сенсоры индукциялық пештің ішіндегі температураны бақылай алады. көрсетіледі символы «E3» немесе «E5» бойынша температура анықтау бойынша, плита өшірулі, ішкі желдеткіш ретінде ұзақ ішкі температура плитаны түйіндеме пайдалануға, содан кейін, қолайлы құнына түсіп ретінде жұмыс жалғастырады.

Кішкентай объектілерді анықтау

Плита габаритті немесе магниттік емес Бдыстың (мысалы, алюминий), немесе (мысалы, пышақпен ретінде, шанышқымен, кілт) кез келген басқа да ұсақ объектінің солға болса, дисплей «E» жыпылықтайды және 1 минут плита автоматты түрде енеді күту режимі. Желдеткіш индукциялық пешті тағы 2 минут бойы салқындатуды жалғастырады.

Қауіпсіздікті автоматты түрде өшіру

Автоматты өшіру индукциялық пештің қорғаныс функциясы. Плитаны өшіруді ұмытып қалсаңыз, ол автоматты түрде өшеді. төмендегі кестеде көрсетілгендей әр түрлі қуат деңгейлерінде үшін әдепкі өшіру уақыты:

Қуаттылық деңгейі	1	2	3	4	5	6	7	8	9
Таймерді өздігінше баптап қою (сағ)	8	8	8	4	4	4	2,0	2,0	2,0

Бдысты қыздырғыштан шығарғаннан кейін, индукциялық пеш жылуды бірден тоқтата алады және 1 минуттан кейін автоматты түрде өшеді.

КАРДИОСИМУЛЯТОРЛАРЫ БАР АДМДАРОСЫ ҚҰРЫЛҒЫСЫН ПАЙДАЛАНУ ҮШІН ДӘРІГЕРМЕН КЕЗІНДЕ АҚЫЛДАСЫП АЛУ КЕРЕК.

Таймерді пайдалану

- Белгіленген уақыт аяқталғаннан кейін тайғыны ысырма пешті өшіруге болады.
- Максималды таймер - 99 минут.



Бір конфорканы өшіру үшін таймерді баптап алу

Осы функцияны қолдайтын қулар:

1. Таймерді орнатқыңыз келетін тақтаға басыңыз.
2. Таймер түймесін түртіңіз. Көрсеткіш жыпылықтайды, таймер дисплейінде «30» көрсетіледі, ал қыздырғыштың жанында қызыл нүкте жанып тұрады.
3. Уақытты «-» немесе «+» таймерін басқару батырмаларын басу арқылы орнатыңыз. Кеңес: «-» немесе «+» түймесі басылса, мән азаяды немесе 1 минутқа артады. «-» немесе «+» түймесін басып ұстап тұрсаңыз, мән 10 минуттай азаяды немесе көбейеді.
4. «-» түймесін басу арқылы минуттық дисплейде «00» пайда болса, таймер өшіріледі.
5. Уақытты орнатқанда, кері санақ дереу басталады. Қалған уақыт көрсетіледі және таймер көрсеткіші 5 секунд жыпылықтайды.
6. Пісіру уақыты аяқталған кезде тиісті пісіру алаңы автоматты түрде сөніп қалады.
7. Бірнеше қыздырғышты кейінге қалдырылған өшіру үшін таймерді орнатқанда, дисплейде ең қысқа кідіріс уақыты көрсетіледі. Басқа пісіру алаңын өшірмес бұрын қалған уақытты көргіңіз келсе, басқа пісіру алаңы үшін түймешікті басыуыңыз керек.

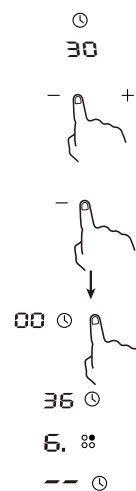

ЕСКЕРТПЕ: кідірту уақытын орнатқаннан кейін, дисплей қыздырылған қызыл нүкте бар қыздырғыш тақтаға арналған уақытты көрсетеді.

 Егер басқа да пісіру алаңдары бұрын енгізілсе, олар жұмысын жалғастырады.

Дайындай жөніндегі ұсыныстар

 Пісіру кезінде мұқият болыңыз, өйткені май мен майды өте жылдам қыздырады. Өте жоғары температура кезінде май мен майлау өздігінен жанып кетеді, бұл өрттің елеулі қаупін тудырады.

Қыздыру параметрлері

Төменде орнату туралы ұсыныстар бар. Керек-жаракты баптау бірнеше тағамға, соның ішінде ыдыс-аяқтарыңызға және тағам мөлшеріне байланысты болады. Ең қолайлы параметрлерді табу үшін индукциялық пешпен жұмыс істеңіз.

Қыздыру қуатын баптау	Жарамдылығы
-----------------------	-------------

1–2	<ul style="list-style-type: none"> • аз мөлшерде азық-түлікті баяу қыздыру • Шоколадты, сары май мен тез күйдіретін өнімдерді еріту • Баяу қайнау • Баяу қыздыру
3–4	<ul style="list-style-type: none"> • Қыздыру • Тез қайнау • Күріш қайнату
5–6	<ul style="list-style-type: none"> • Жұқа құймақтар, құймақтар
7–8	<ul style="list-style-type: none"> • Паста әзірлеу
9	<ul style="list-style-type: none"> • Араластырып қуыру • Қуырып алу • Көжені қайнауға жеткізу • Суды қайнату

Күтім және тазалау

1. Күнделікті шыны ластануы (саусақ іздері, іздері, дақтар, өткір өнімдерін бұғазы арналған шыны қалдырды).

- 1) Пештің қуатын өшіріңіз;
- 2) Плита тазалағышын беті әлі жылы болғанша қолданыңыз (бірақ ыстық емес!)
- 3) Құрғақ шүберекпен немесе қағаз сүлгімен шаймаңыз және құрғатыңыз.
- 4) Пештің қуатын қосыңыз.

ЕСКЕРТПЕ: • Пештің қуаты өшіп тұрғанда, ыстық пленкаға әлі де ыстық болуы мүмкін. Абайлаңыз.

• Қатты губкалар, кейбір нейлон қырғыштарды және қатал / абразивті жуу құралдары бетін тырнап, сондықтан сіздің тазалағышқа немесе осы панельде үшін шаңсорғыштың жарамдылығын тексеруге болады.

• Плитадағы плитаға ешқашан қалдық қалдырмаңыз: бұл әйнек түсінің өзгеруіне әкелуі мүмкін.

2. Қайнаған сұйықтықтың құйылуы, балқытылған тағам қалдықтары және шыныға жағылған тәтті тағамдар

оттықтың ыстық беттерге тимеуін ал бірден, индукциялық шыны тақталар үшін жарамды күрт жүзінің (осы құралдардың барлық енгізілген жоқ), бар күрекше, замазка пышақ немесе қырғышпен осы ластану жоюға:

- 1). Ашаны розеткадан суырып алып, плитаға электр қуатын өшіріңіз.
- 2). Пышақты немесе тазалағыш құрылғыны 30 ° бұрышта ұстаңыз және кірді тазалаңыз немесе қыздырғыштың салқын аймағына төңкеріңіз.
- 3). Тазалау немесе тазартылған сұйықтықты ас немесе қағаз сүлгімен тазалаңыз.
- 4). Шыныдан күнделікті кірді кетіру үшін жоғарыдағы 2-4 қадамдарды орындаңыз.

ЕСКЕРТПЕ: • Балқытылған, тәтті немесе төгілген өнімдерден қалған дақтарды мүмкіндігінше тезірек алып тастаңыз. Шыны салқындағаннан кейін оларды кетіру қиын болуы мүмкін; шыны бетіне зақым келтіру қаупі бар.

• қысқарту қаупі: қорғаныш қақпағын алып тастағаннан кейін, сақ болыңыз және әрқашан қауіпсіз және балалардың қолы жетпейтін жерде сақтаңыз.

3. Сенсорлық түймелерге төгілген сұйықтық

- 1). Пештің қуатын өшіріңіз.
- 2). Су төгілген сұйықтықты өшіріңіз
- 3). Сенсорлық басқару аймағын таза дымқыл жөкемен немесе матамен сүртіңіз.
- 4). Бұл аймақты қағаз сүлгімен құрғатыңыз.
- 5). Пешке қуат қосыңыз.

ЕСКЕРТПЕ: сұйықтық плитаға шағылысқан кезде ол дыбыстық сигнал шығарып, өшіп қалуы мүмкін және сенсорлық түймелер жұмыс істемеуі мүмкін. Плитаны қосар алдында сенсорлық басқару аймағын құрғатыңыз.

Кеңестер мен ұсыныстар

1. Индукциялық пеш қосылмайды.

Мүмкін, қуаты жоқ. Индукциялық пештің қуат көзіне жалғанғанына көз жеткізіңіз. Үйіңізде немесе маңайда электр қуаты өшпейтінін тексеріңіз. Барлық тексерулерді аяқтасаңыз және мәселе шешілмеген болса, білікті техникке хабарласыңыз.

2. Сенсорлық түймешіктер сенсорға жауап бермейді.

Түймелер бұғатталған: түймелердің құлпын ашыңыз. Индукциялық пешті қолдану туралы

нұсқаулықтар келтірілген.

3. Сенсорлық панельді басқару қиын.

Түймелердің үстінде жұқа пленкалы су болуы мүмкін, немесе сіз түймешіктерді саусағыңызбен ұстаңыз. Сенсорлық басқару аймағының құрғақ екеніне көз жеткізіңіз және саусақтарыңызбен түймелерді түртіңіз.

4. Шыныдан сызаттар.

Қатты қыры бар ыдыс-аяқ. Қолайсыз, абразивті тазалағыштарды немесе таза заттарды пайдаланыңыз: Тегіс және тегіс түбі бар тағамды пайдаланыңыз. Оң жақтағы тағамдарды таңдау бөлімін қараңыз.

«Күтім және тазалау» бөлімін қараңыз.

5. Кейбір кастрюль саңылауларды немесе кликаларды шығарады.

Бұл сіздің ыдыстың дизайнын (әр түрлі металдардың қабаттары түрлі жолмен дірілдейді) тудыруы мүмкін. Бұл қалыпты жағдай, бірақ шу толуы немесе толығымен жойылуы керек.

6. Индукция пеші жоғары қыздыру қуатымен бірге пайдаланылғанда шамалы шуды шығарады.

Бұл әсер индукциялық пісіру технологиясымен байланысты. Бұл қалыпты жағдай, бірақ жылу қуаты азайғанда, шу толып кетуі немесе толығымен жойылуы керек.

7. Индукциялық пештің желдеткіш шуы.

Индукциялық плитаға салынған салқындатқыш желдеткіш электрондық компоненттердің қызып кетуіне жол бермеу үшін қосылған. Индукциялық пешті өшіргеннен кейін де жұмыс істей береді. Бұл қалыпты жағдай және ешқандай әрекет қажет емес. Желдеткіш жұмыс істеп тұрған кезде индукция пешін розеткадан ажыратпаңыз.

8. Ыдыс қызбай тұр, дисплейде «**U**» пайда болады.

Индукциялық пісірме табақ ыдыстарды анықтай алмайды, себебі индукциялық пісіруге қолайлы емес. Индукциялық плита ыдыстарды анықтай алмайды, өйткені ол қыздырғыш үшін тым аз немесе оған дұрыс орнатылмаған: Индукциялық пісіруге жарамды ыдысты қолданыңыз. Оң жақтағы тағамдарды таңдау бөлімін қараңыз.

Ыдыс-аяқты ортаға қойып, түбінің өлшемі қыздырғыштың өлшеміне сәйкес келетініне көз жеткізіңіз.

9. Индукциялық плита немесе қыздырғыш күтпеген жерден өшіріледі, дыбыстық сигнал шығады және қате коды пайда болады (әдетте пісіру таймерінің дисплейінде бір немесе екі санмен ауысады).

Техникалық ақаулық: қате кодын жазыңыз, плитаны электр сымнан ажыратыңыз және білікті техникке хабарласыңыз.

Ақауларды анықтау және анықтау

Ақаулық орын алған жағдайда индукциялық пеш автоматты түрде қауіпсіз күйге түседі және тиісті қауіпсіздік коды көрсетіледі:

Ақаулық	Ықтималды себептері	Не істеу керек
Бұйым жұмыс істемей тұр	Қуаттаудағы іркіліс	Электр қуат көзі бар екеніне көз жеткізіңіз; Ағып кетуден қорғаныс қосқышы өшірілгенін тексеріңіз; Егер сақтандырғыш сокқы берсе, оны жаңадан ауыстырыңыз; Егер желі бар болса, штепсельдің розеткаға дұрыс жалғанғанын тексеріңіз. Плита сым арқылы қосылған болса, қуатты өшіріңіз, сымды қосылымды тексеріңіз; Қуатты сөндіріп, ашаның розеткадан ажыратылған-тұрмағанын тексеріңіз. Егер жоғарыда айтылған себептер жойылса, өнім дұрыс жұмыс істемеуі мүмкін, жөндеуді жөндеу орталығына жіберуі мүмкін.
Қыздырған кезде құрылғы жұмысын тоқтатады.	Өшіруді тоқтату таймері жұмыс істемеді.	Кешіктіріп жабу функциясы орнатылғанын тексеріңіз. Егер кешіктіру өшірілген болса, құрылғы белгіленген уақыт өткеннен кейін жұмысын тоқтатады.
U	Ыдыстың болмауы немесе лайықсыз ыдыс	Ыдыс-аяқтар жоқ, қолайлы ыдыс-аяқтарды салыңыз. Баспа платасының немесе басқару схемасын үндестіру қатесі. Өнімді жөндеуге қызмет көрсету орталығына жіберіңіз.
E2	Кірістері өте нашар қуат кернеуі	Төмен кернеу, желі кернеуі 180 В төмен. Желілік кернеуді қалпына келтіргеннен кейін, құрылғыны қайта қосыңыз. Баспа платасының ақаулығы. Жөндеу үшін құрылғыны қызмет көрсету орталығына жіберіңіз.

E1	Кірістегі өте жоғары қуат кернеуі	Жоғары кернеу, кернеу 250 В-дан асады. Желілік кернеуді қалпына келтіргеннен кейін, құрылғыны қайта қосыңыз. Баспа платасының ақаулығы. Жөндеу үшін құрылғыны қызмет көрсету орталығына жіберіңіз.
F3	Катушка термисторының қысқа тұйықталуы	Қатпарлы термистордың сенсорын жалғау қатесі Баспа платасының ақаулығы катушкалардың терморезисторлық ақауларын анықтау. Жөндеу үшін құрылғыны қызмет көрсету орталығына жіберіңіз.
F4	Катушка термисторының тізбек үзілуі	
E5	Оқшауланған қақпаның биполярлы транзисторының термисторлы температурасы тым жоғары (БТИЗ).	БТИЗ термисторының температурасы тым жоғары, ауа шығыны бұғатталған. Ауа шығатын розеткаға қосыңыз, құрылғыны қайта іске қосыңыз. Егер мәселені түзету мүмкін болмаса, салқындатқыш желдеткішті қосу, салқындату желдеткішінің зақымдалуы немесе желдеткіштің басқару тізбегінің істен шығу проблемасы болуы мүмкін. Жөндеу үшін құрылғыны қызмет көрсету орталығына жіберіңіз. БТИЗ температура сенсорының ашық тізбегі / қысқа тұйықталуы. Баспа платасы бойынша БТИЗ сәтсіздігін анықтау. Жөндеу үшін құрылғыны қызмет көрсету орталығына жіберіңіз.
E3	Катушка термисторының тым жоғары температурасы	Индукциялық шыны бетіндегі температура өте жоғары. Ыдыс-аяқта судың болуын тексеріңіз. Содан кейін қуатты қосыңыз. Ақаулықты түзету мүмкін болмаса, плита сенсорының ақаулығына себеп болуы мүмкін. Жөндеу үшін құрылғыны қызмет көрсету орталығына жіберіңіз.
F9	БТИЗ термисторының қысқа тұйықталуы	БТИЗ термисторының сенсорын жалғау қатесі Баспа схемасында БТИЗ сенсорының сәтсіздігін анықтау. Жөндеу үшін құрылғыны қызмет көрсету орталығына жіберіңіз.
FA	БТИЗ термисторының тізбек үзілуі	

Жоғарыда негізгі ақаулықтар мен тексерулердің белгілері бар.

Индукциялық пешті қатерден және зақымданбау үшін, өнімді өзіңіз бөлшектемеңіз.

Монтаждау

Орнату үшін жабдықты таңдау

Суретте көрсетілген өлшемдерге сәйкес саңылаудың жоғарғы жағын кесіңіз.

Тесіктерді орнату және пайдалану үшін кемінде 5 см бос орын қажет.

Үстелдің қалыңдығы кемінде 30 мм екеніне көз жеткізіңіз. Плитадағы жылу сәулеленуінен туындаған деформацияларды болдырмау үшін ыстыққа төзімді жұмыс үстелі материалын таңдаңыз. Төменде көрсетілгендей:

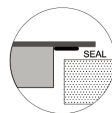
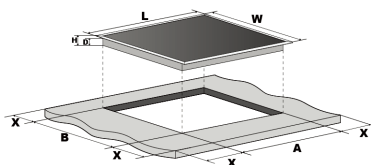

Ұ (мм)	Е (мм)	Б (мм)	Т (мм)	А (мм)	В (мм)	Х (мм)
590	520	77	72	560	490	50 мин.

Плита сұйықтықты шкафқа кіргізуге жол бермейтін арнайы тығыздағышпен жабдықталған. Осы тығыздағышты дұрыс орнату үшін осы нұсқауларды орындаңыз. Люктен жасалған тығыздағыштарды ажыратыңыз. Плитетті аударып, тығыздағышты плитаның шетінен дұрыс орналастырыңыз, сондықтан тығыздағыштың сыртқы бөлігі плитаның сыртқы жиегіне жақсы сәйкес келеді. Мөрді плитаға біркелкі және сенімді түрде бекітіп, орнына тығыз басыңыз.

Барлық жағдайда, индукциялық пештің жақсы желдетілуін қамтамасыз ету керек және ауа кіретін тесіктердің және розеткалардың бітелгеніне көз жеткізіңіз. Индукциялық плитаның жақсы жұмыс істейтініне көз жеткізіңіз. Төменде көрсетілгендей



Ескерту: Плита мен шкафтың арасындағы қауіпсіз қашықтық кемінде 760 мм болуы керек.

A (мм)	B (мм)	C (мм)	D	E	F	G
760	50 мин.	20 мин.	Ауа кірісі	Ауа шығысы > 5 мм	>35 мм	<50 мм

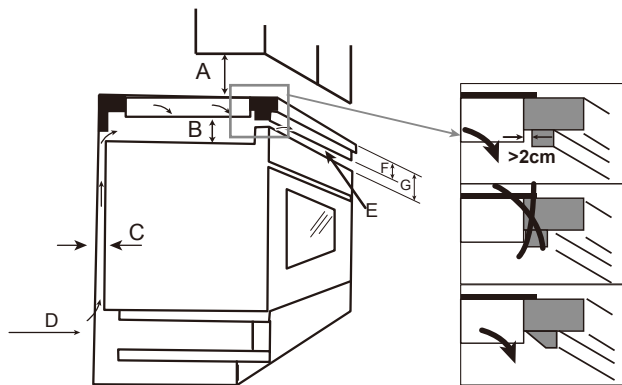

Ескерту: Е поз.алдында пісіргіш панельде ысыған ауаның шығарып тұратын 560x5 мм саңылауды қамтамасыз ету керек.



Монтаждап болған соң, желдеткіш саңылауды үстелдік бедер жауып тұрмағандығына көз жеткізіп алыңыз.

Пісіргіш панельді монтаждаудың алдынан көз жеткізіп алыңыз:

- жұмыс беті - тік тіктөртбұрыш және ешқандай құрылымдық элементтер ғарыш талаптарын бұзбайды;
- жұмыс беті ыстыққа төзімді материалдан жасалған;
- плита пештің үстінде орнатылған болса, онда пеште салқындату желдеткіші орнатылған;
- Орнату кемшіліктер мен қолданыстағы стандарттар мен ережелерге қойылатын барлық талаптарға сай болады;
- лайықты ажыратқыш электр қуатын беруден толық ажыратуды қамтамасыз ететін жергілікті сымдар мен регламенттерге сәйкес жиналған және орналастырылған тұрақты сымдарға қосылады. Барлық полюстерде (немесе жергілікті электрлік ережелермен рұқсат етілген жағдайда барлық белсенді өткізгіштерге) контактілердің 3 мм-ден аспайтын ауа ағынымен ажыратылуын қамтамасыз ету үшін бекітілген типті ажыратқышты пайдалану керек;
- Плитаны орнатқаннан кейін ажыратқышқа пайдаланушыға қол жетімді болады;
- Орнату туралы күмән туындаса, жергілікті білікті құрылыс органдарымен кеңесіп, ішкі ережелерді оқып шығыңыз;
- плитаны қоршап тұрған қабырға беттерін ыстыққа төзімді және жеңіл тазалауға арналған (мысалы, керамикалық плиткалар) пайдаланылады.

Плитаны орнатқаннан кейін, мыналарды тексеріп алыңыз:

- Қуат кабеліне есіктер немесе шкафтың тартпалары арқылы кіруге болмайды;
- Плитаның негізіне таза ауамен жеткілікті қамтамасыз етіледі;
- Плита суырма немесе шкафтың үстінде орнатылған болса, плитаның төменгі температурасы тым жоғары болуы мүмкін. Қолдармен немесе жанғыш материалдармен байланыстың алдын алу үшін плитаның астына жылу тосқауылы орнатылады;
- ажыратқышқа пайдаланушыға оңай қол жетімді болады.

Бекіндіру кронштейндерін орналастырудың алдынан

Құрылығын тұрақты, тегіс бетке қойыңыз (қаптаманы қолданыңыз).

Плитадан шыққан басқару элементтерін баспаңыз.

Кницаның орнын реттеу

Орнатқаннан кейін плитаны плитаның үстіңгі жағына бұрандалар мен 4 кронштейн арқылы бекітіңіз (суретті қараңыз).

Кестелердің орналасуын үстелдің қалыңдығына сай реттеңіз.

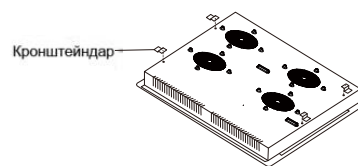

Сақтандырулар

1. Индукциялық пешті орнату білікті мамандар немесе техниктер тарапынан жүргізілуі керек. Біз сіздерге мамандандырылған қызмет көрсетуге дайынбыз. Бұл жұмысты өзіңіз жасамаңыз.
2. Плитаны ыдыс жуғыш машинаның, тоңазытқыштың, мұздатқыштың, кір жуғыш машинаның немесе киім-кешек кептіргіштің үстіне орнатуға болмайды, себебі ылғалдылық плитаның электронды компоненттеріне зақым келтіруі мүмкін.
3. Индукциялық пешті орнату оның беріктігін арттыру үшін жақсы жылуды диссипациялауды қамтамасыз ету үшін орындалады.
4. Тақтасындағы қабырға мен жылу аймағы жылуға төзімді болуы керек.
5. Зақым келтірмеу үшін ламинат пен желім ыстыққа төзімді болуы керек.



Плитаны электр желісіне қосыңыз

Плитаны электр желісіне қосуды тек уәкілетті маман ғана жүзеге асыруға тиіс.

Плитаны электр желісіне қоспас бұрын, мыналарды тексеріңіз:

1. Ішкі сымдарды плита тұтынатын кернеуге сай келеді;
2. Кернеу техникалық ақпарат тақтайшасында көрсетілген мәнге сәйкес келеді;
3. Қуат кабелінің бөлімі техникалық ақпарат тақтайшасында көрсетілген жүктеуге төтеп беруге мүмкіндік береді.

Плитаны электр желісіне қосу үшін адаптерлерді, адаптерлерді немесе бөлгіштерді пайдаланбаңыз, себебі олар қызып кетуіне немесе өртенуге себеп болуы мүмкін.

Қуат сымы кез-келген нүктесінде 75°C аспауы үшін ыстық бөлшектерге тиіп тұрмауы керек.

Ішкі сымдарды ауыстыру үшін электршіге хабарласыңыз. Кез-келген өзгерістер тек қана білікті электр маманы арқылы жасалуы тиіс.

Қуат көзі қолданыстағы стандарттарға сай немесе бір полюсті автоматты ажыратқышты пайдалану арқылы қосылуы тиіс. Қосылу әдісі төменде көрсетілген.



ЕСКЕРТУ:

Электр қосылымын жасағаннан кейін, кабельді қысқышты жабыңыз. Терминал қақпағын жабыңыз және қатайтыңыз.

<p>БАЙЛАНЫСТАР СЫЗБАСЫ Абайлаңыз! 220–240 В қыздыру элементтерінің кернеуі. Абайлаңыз! Қосылымды жасаған кезде қауіпсіздік сым \oplus E терминалына қосылуы керек</p>		<p>Қосылатын кабельдің ұсынылатын түрі</p>
<p>Жерлендірілген бірфазалы 220-240 В қосылымы үшін, jumper терминаларының L-ді қосқышқа жалғаңыз және қауіпсіздік сымының қысқыштарын жалғаңыз \oplus</p>		

КЛЕММАЛЫ ПАНЕЛЬ

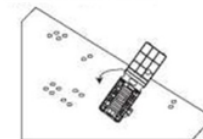

- Егер кабель зақымдалған немесе оны ауыстыру қажет болса, бұл операцияны авариялардың алдын алу үшін арнайы құралдарды пайдалану арқылы сатудан кейінгі қызмет көрсету орталығының өкілі орындауы керек.
- Егер өнім тікелей электр желісіне қосылған болса, контактты кем дегенде 3 мм ажырату арқылы көп полюсті автоматты ажыратқыш орнатылуы керек.
- Орнатушы қауіпсіздік ережелеріне сәйкес дұрыс электр желісіне қосылуын қамтамасыз етуі керек.
- Кабель бүгілмеуі немесе қиылысуы керек.
- Кабельді үнемі тексеру және ауыстыру тек уәкілетті мамандар тарапынан жүзеге асырылуы тиіс.

<p>КӨДЕГЕ ЖАРАТУ: Құрылғыны жиналмаған қалалық қалдықтармен бірге бірге тастауға болмайды. Мұндай қалдықтарды арнайы өңдеуге бөлек жинау керек.</p>	<p>Өнім 2012/19 /ЕС Еуропалық Еуропалық директиваға электр және электрондық жабдықтардың істен шығуына қатысты. Өнімді дұрыс тастауды қамтамасыз ете отырып, қоршаған ортаға және адамның денсаулығына зиян тигізбеуі мүмкін, ол дұрыс істен шыққан жағдайда туындауы мүмкін.</p> <p>Өнімдегі бұл белгіні қарапайым тұрмыстық қалдық ретінде тастауға болмайды. Өнім электр және электрондық компоненттерді тастау үшін жинау орнына жеткізілуі керек.</p> <p>Өнім қалдықтарды арнайы жоюды қажет етеді. Осы өнімді қайта өңдеу, қайта өңдеу және қайта пайдалану туралы қосымша ақпарат алу үшін жергілікті әкімшілігіңізбен, тұрмыстық қалдықтарды жою қызметімен немесе сіз өнімді сатып алған дүкенімен хабарласыңыз.</p> <p>Осы өнімді қайта өңдеу, қайта өңдеу және қайта пайдалану туралы толық ақпарат алу үшін жергілікті әкімшілігіңізбен, үй қоқысымен жұмыс істейтін қызмет көрсету орталығымен немесе сіз өнімді сатып алған дүкенімен хабарласыңыз.</p>
--	---

Haier

Производитель:

«Haier Overseas Electric Appliances Corp. Ltd»

Хайер Оверсиз Электрик Апплаенсиз Корп. Лтд

Адрес:

Room S401, Haier Brand building, Haier Industry park

Hi-tech Zone, Laoshan District Qingdao, China

Рум S401, Хайер бренд билдинг, Хайер индастри парк

Хай-тек зон, Лаошан дистрикт, Циндао, Китай

Импортер:

Филиал ООО «ХАР» в Красногорском р-не МО Адрес

импортера:

143442, Московская область, Красногорский район, с/п

Отраденское, 69 км МКАД, офисно-общественный

комплекс ЗАО "Гринвуд", стр. 31.

Сделано в Китае.

**Дата изготовления и
гарантийный срок указаны
на этикетке устройства.**

The image shows a large, bold, black logo consisting of the letters 'EAC' in a stylized, blocky font. The letters are set against a white rectangular background, which is itself centered on a dark blue background.