

Instruction manual
Инструкция по эксплуатации

Ultrasonic humidifier BR4705
Ультразвуковой увлажнитель BR4705



СОДЕРЖАНИЕ

EN.....	3
DE.....	14
RU.....	26
KZ.....	38
BY.....	50

ULTRASONIC HUMIDIFIER BR4705

The air humidifier is a climatic unit intended for increasing the relative air humidity in the room.

High-frequency vibration of the lamp divides water into the smallest particles of 1-5 micron in size. Cold water «mist» mixes well with the air and increases the relative air humidity.

Comfortable room humidity level should be from 40% to 60%. Insufficient room air humidity (especially during the heating season) negatively affects humans' and pets' health as well as plants and furniture.

DESCRIPTION

1. «Mist» release nozzle
2. Tank carrying handle
3. Water tank
4. External humidity sensor
5. Power cord
6. Control panel
7. Display
8. Air filter grid
9. Aromatic oil container

Control panel and remote control buttons

10. On/off button «ON/OFF ☽»
11. Plasma mode on/off button «PLASMA ☼»
12. Water heating mode on/off button «HEATING ☽»
13. Night mode on/off button «LIGHT ☼» (control panel only)
14. Timer setting button «TIMER ☽»
15. Mist release intensity setting «☽ [grid] ☽», on the remote control «☽»
16. Room relative humidity setting button «HUMIDITY ☽»

Display

17. Timer operation digital symbols
18. Plasma mode symbol «☼»
19. Empty water tank symbol «☽»
20. Water heating mode symbol «HEATING ☽»
21. Night mode on symbol «☽»
22. Room relative humidity digital symbols «☽»
23. Mist release intensity indication «MIST VOLUME»
24. Room temperature digital symbols
25. Remote control battery holder

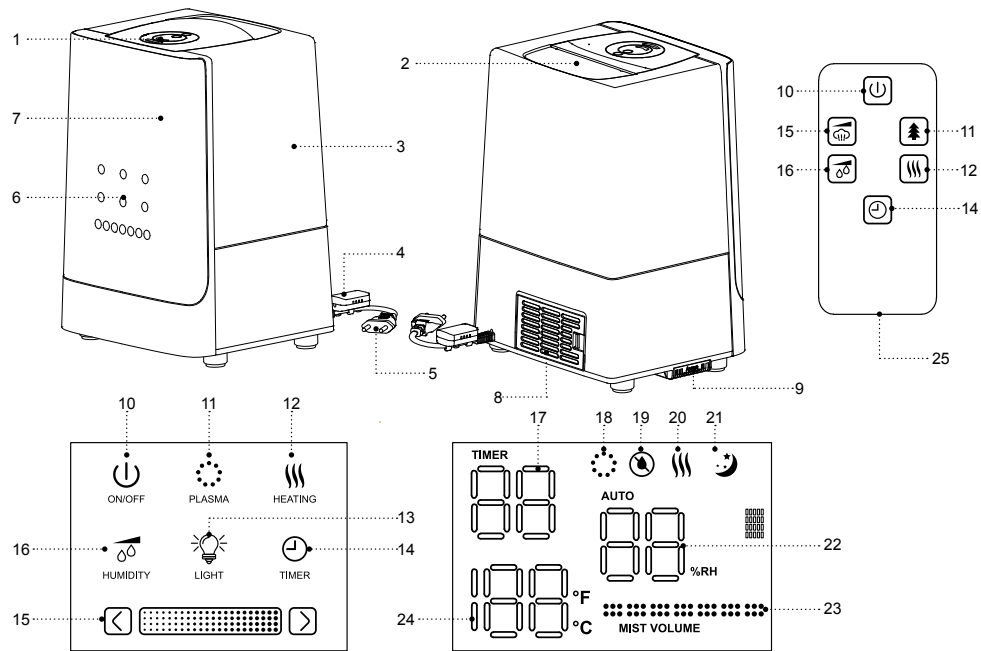

SAFETY MEASURES AND OPERATION RECOMMENDATIONS

Read the operation manual carefully before using the unit; after reading, keep it for future reference.

- Use the unit for its intended purpose only, as specified in this manual.
- Mishandling the unit can lead to its breakage and cause harm to the user or damage to the user's property, which is not covered by warranty.
- Make sure that the operating voltage of the unit indicated on the label corresponds to your home mains voltage.
- Place and use the air humidifier on a flat dry and water-resistant surface. The distance to the walls, other furniture and interior objects should be at least 30 cm.
- Do not place the air humidifier near computers or other sensitive electronic appliances.
- Do not place the unit on carpet surfaces with high pile.
- Do not use the air humidifier outdoors.
- It is not recommended to use the unit during lightning storms.
- Protect the unit from impacts, falling, vibrations and other mechanical stress.
- Never leave the unit connected to the mains unattended.
- Do not use the unit near heating appliances, heat sources or open flame.

- Do not use the unit in places where aerosols are used or sprayed and close to inflammable liquids.
- Do not use the unit in proximity to the kitchen sink, in bathrooms, near swimming pools or other containers filled with water.
- If the unit is dropped into water, unplug it immediately, and only then you can take the unit out of water.
- Do not let the power cord touch hot surfaces and sharp edges of furniture.
- Unplug the unit after usage or before cleaning. When unplugging the unit, hold the power plug and carefully remove it from the mains socket, do not pull the power cord, as this can lead to its damage and cause a short circuit.
- Do not touch the unit body, the power cord and the power plug with wet hands.
- Use only the removable parts supplied with the unit.
- Use tap water cleaned with domestic water filters, distilled or boiled water. The water temperature should not exceed +40°C.
- Do not use sparkling or dirty water, do not add any perfume additives into the water tank.
- Do not switch the unit on without water tank or if the water tank is empty.
- Switch the air humidifier off when the water tank is empty.
- Unplug the unit before removing the water tank.
- Do not cover the air humidifier during the operation.
- Do not cover the air inlets on the unit body and avoid getting of foreign objects inside them.

- Do not immerse the air humidifier, the power cord or the power plug into water or any other liquids.
- Do not move or tilt the unit during the operation, do not remove the water tank.
- Switch the unit off and unplug it, pour the water out of the tank and
- the process chamber during cleaning or when you do not use the unit.
- Unplug the unit before moving it to another place. Be careful when carrying the unit, hold in by the body with both hands.
- Clean the unit regularly.
- If you are not planning to use the remote control for a long time, remove the battery from the battery compartment.
- Strictly follow the polarity according to the markings when replacing the battery.
- Replace the battery in time.
- For child safety reasons do not leave polyethylene bags used as packaging unattended.

ATTENTION!

Do not allow children to play with polyethylene bags or packaging film. **Danger of suffocation!**

- The unit is not intended for usage by children.
- Do not leave children unattended to prevent using the unit as a toy.
- Do not allow children to touch the operating surface, the unit body, the power cord or the power plug during operation of the unit.

- Close supervision is necessary when children or disabled persons are near the operating unit.
- During the unit's operation and breaks between operation cycles, place the unit out of reach of children.
- The unit is not intended for usage by physically or mentally disabled persons (including children) or by persons lacking experience or knowledge if they are not under supervision of a person who is responsible for their safety or if they are not instructed by this person on the usage of the unit.
- From time to time check the power cord integrity.
- If the power cord is damaged, it should be replaced by the manufacturer, a maintenance service or similar qualified personnel to avoid danger.
- Do not repair the unit by yourself. Do not disassemble the unit by yourself; in case of any malfunction or if the unit is dropped, unplug it and apply to the service center.
- To avoid damages, transport the unit in original package only.
- Keep the unit in a dry cool place out of reach of children and disabled persons.

THE UNIT IS INTENDED FOR HOUSEHOLD USAGE ONLY**BEFORE THE FIRST USE**

After the unit's transportation or storage at negative temperature, unpack it and wait for 3 hours before using it.

- Use the humidifier at the room temperature from +10° C to +40°C and
- relative humidity less than 80%.
- Unpack the unit and remove all the packaging materials.
- Keep the original package.
- Check the delivery set.
- Read the safety measures and operating recommendations.
- Examine the unit for damages; if the unit is damaged, do not plug it into the mains.
- Make sure that the indicated specifications of the power supply voltage of the unit correspond to the specifications of your mains. When the unit is used in the mains with 60 Hz frequency, it does not need any additional settings.

REMOTE CONTROL (RC)**ATTENTION!**

A lithium battery is used in the remote control. Prevent children from swallowing the lithium battery. If your child swallowed a battery, immediately see your doctor.

- Press on the side of the lock and remove the battery holder (25), install a CR2025 battery, strictly following the polarity.
- Install the battery holder (25) back to its place.
- **Note:** — If there is an isolation insert in the RC battery compartment, remove the insert.

BATTERY REPLACEMENT

- Remove the battery holder (25), remove the old battery, install a new CR2025 battery strictly following the polarity, install the battery holder (25) to the remote control.

USING THE AIR HUMIDIFIER**Notes:**

- the operation mode buttons on the control panel (6) are sensory, you just need to touch the button to switch the necessary operation mode on.
- each pressing of an active button is accompanied by a sound signal.
- despite the operating mode, the display (7) brightness decreases if no action are performed within 15 seconds.
- the humidity level and temperature readings may be slightly different from the readings of another hygrometer and thermometer.
- the relative humidity level readings depend on the air temperature in the room. Draughts or other air flows may significantly affect the air humidity and temperature indications in the room.
- the humidity sensor (4) is attached to the power cord (5), make sure that the openings on the sensor (4) body aren't blocked with foreign objects during the operation.
- Remove the nozzle (1) with the lid (2).
- Take the water tank (3) by the handle (2) and remove it from the air humidifier body.

- **Notes:**
 - use the water tank (3) handle (2) only for carrying the water tank (3);
 - do not use the handle (2) to carry the air humidifier with the water tank (3) installed.
- Turn over the water tank (3), unscrew the lid (7) with the cartridge filter (6) turning it counterclockwise.
- Fill the water tank (3) with necessary amount of water, insert the lid (7) with the cartridge filter (6) into the water inlet (5) and thread it rotating clockwise.
- **Notes:**
 - to avoid appearance of white deposits on interior objects it is recommended to use boiled and settled water, filtered or distilled water;
 - before the first use it is recommended to unscrew the cartridge filter (6) from the lid (7) and put it into a suitable container with water for 5-10 minutes.
 - install the cartridge filter (6) on the lid (7) and thread it rotating clockwise.
 - the cartridge filter softens hard water, removes unpleasant smells and prevents generation of bacteria.
- First place the filled water tank (3) back to its place and then install the nozzle (1).
- Wait till the process chamber (8) is filled with water.
- Insert the power cord plug (5) into the mains socket, you will hear a sound signal.

ON/OFF BUTTON «ON/OFF ☺»

- Press or touch the button (10) «ON/OFF ☺» (on the remote control). The air humidifier will switch on in the automatic room humidifying mode, the symbol «AUTO» will light up on the display (7). In the «AUTO» mode the unit estimates the optimal room humidity every minute and maintains it.
- To finish the unit operation press/touch the button (10) «ON/OFF ☺» again.

PLASMA MODE «PLASMA ⚡»

- To switch the plasma mode on touch the button (11) «PLASMA ⚡» on the control panel (6) or press the button (11) «⚡» in the remote control, the symbol (18) «⚡» will light up on the display (7). To switch off the plasma mode press or touch the button (11) again, the symbol «⚡» will go out.
- In the plasma mode the generator produces both positive and negative ions, the amount of negative ions is 1,5 times more than the amount of positive ions. Negative ions clean the air in the room and positive ions kill various bacteria.

WATER HEATING MODE «HEATING 🔥»

- To switch the water heating mode on/off touch/press the button (12) «HEATING 🔥», the symbol (20) «🔥» will light up on the display (7). To switch the water heating mode off touch/press the button (12) «HEATING 🔥» again, the symbol «🔥» will go out.

- **Note:-** be careful when using the air humidifier in the water heating mode, the outgoing mist is hot.

SETTING THE ROOM RELATIVE HUMIDITY

Relative humidity is the ratio of the mass content of water vapor in the air to the maximum possible mass at the given temperature; relative humidity is measured in percent and is indicated, for example, as «45%».

Atmosphere air always contains water vapour, percentage of which depends on meteorological conditions; the higher the temperature, the more water vapour is contained in the air. When cold air is heated up to comfort temperature in winter, relative percentage of water vapour decreases, this is what relative humidity is.

To maintain comfortable room conditions, water or water vapor must be artificially added to the ambient air — this is what the air humidifier is necessary for.

Comfortable relative humidity for humans is «45-65%»; «40-55%» for preventive and medicinal purposes; for furniture, musical instruments and libraries it is recommended to maintain relative air humidity of «40-60%».

- Consequently pressing/touching the button (16) «HUMIDITY ⚙️» you can set the desired humidity level within the range from 30% to 75% with a step 5%. After setting the relative humidity it will be shown every 5 seconds on the display (7) with digital symbols (22) «%RH». Touch/press the button (16) to view the preset humidity.





- When the desired humidity level is reached, the air humidifier will be switched off, when the relative humidity level decreases, the air humidifier will switch on.
- To switch the selected humidity maintenance mode off press/touch the button (16) «HUMIDITY ⚙️» until the flashing symbols (23) «Co» appear on the display (7).
- **Note:** — touch the symbol «☒ ☒» for a long time to switch the humidity maintaining mode off and switch to the automatic humidifying mode, the symbol «AUTO» will light up on the display (7).

MIST RELEASE INTENSITY CONTROL



- Consequently pressing the symbol (15) «☒ ☒» on the control panel (6) or pressing the button (15) «☒» on the remote control you can select 7 mist release intensity modes. The modes will be shown with symbols (23) «MIST VOLUME» on the display (7). 5 seconds after setting the mist release intensity the current humidity level and temperature will appear on the display (7).
- **Note:** — despite the operating mode, if the room humidity increases to 90%, the air humidifier will switch off. If the room humidity level goes below 85%, the air humidifier will switch on again.

ILLUMINATION SWITCHING ON/OFF «LIGHT 🌙»



- You can switch the night mode on/off only with the button (13) on the control panel (6).

- To switch the night mode on touch the button (19) «LIGHT », the symbol (21) «» will light up on the display (7). To switch the illumination off touch the button (19) «LIGHT » again, the symbol (21) «» will go out.

TIMER OPERATION SETTING «TIMER »

- Consequently press/touch the button (14) «TIMER » to set up the timer within the range from 1 to 12 hours with 1 hour step, the timer operation time will be shown on the display (7) with the digital symbols (17).
- After the preset operation time runs out, the air humidifier will be switched off.
- To switch the timer off press/touch the button (20) «TIMER » until the digital symbols (17) «Co» appear on the display (7).
- **Note:** — to view the preset timer operation time touch/press the button (14), the preset time will be shown on the display (7) with digital symbols (17).

LOW WATER LEVEL INDICATION

- When the water tank (3) becomes empty, the air humidifier will switch off, you will hear a sound signal and the symbol «» will appear on the display (7).
- Switch the unit off with the button (10) «ON/OFF » , remove the nozzle (1), remove the water tank (3) taking it by the handle (2). Unscrew the lid and fill the water tank (3) with water, screw the lid. Place the filled water tank (3) on the air humidifier body and

then install the nozzle (1).

- Switch the air humidifier on and set the required operation modes.

AIR AROMATIZATION FUNCTION

- If you want to use the aromatization function, remove the container (9) and add some drops of water-soluble aromatic oil into it, install the container back to its place.
- **Notes:**
 - use water-soluble aromatic oils only
 - if you are not going to use the aromatization function, remove the container, wash it with water, dry and install back to its place

CLEANING AND MAINTENANCE

WARNING!

Always switch the air humidifier off and unplug it before maintenance works or cleaning.

- Hard water causes the appearance of mineral scale inside the process chamber, on the sprayer and in the water tank (3); mineral scale leads to improper operation of the humidifier.
- It is recommended to clean the process chamber and the sprayer weekly, and to change water in the water tank (3).
- If you are not going to use the air humidifier for a long time:

- pour the water out of the water tank (3) and the process chamber;
- wash and clean the process chamber and the sprayer;
- wash the water tank (3);
- dry the air humidifier thoroughly and take it away for storage.

WEEKLY CARE

- Once a week wash the water tank (3), the process chamber and the sprayer with warm water and neutral detergent and rinse thoroughly with water.
- Add some detergent drops on the sprayer and wait for several minutes. Remove the deposits from the sprayer surface with a brush.
- **Note:** — you can use citric acid solution to clean the process chamber (8) and the sprayer (11).
- Wipe the air humidifier body with a soft, slightly damp cloth and then wipe it dry.
- Do not immerse the air humidifier body, the power cord (5) and the power plug into water or any other liquids. Provide that no liquid gets inside the air humidifier body.
- Do not use solvents or abrasives to clean the surface of the air humidifier body and the water tank (3).

CLEANING THE CARTRIDGE FILTER (6)

- The cartridge filter softens water, removes unpleasant smells and prevents generation of bacteria.

- Clean the cartridge filter after passing of about 200 l water through it, and if using hard water or a white deposit appears on the furniture, more often.
- Remove the nozzle (1), take the water tank (3) by the handle (2) and remove it from the air humidifier body.
- Turn over the water tank (3), unscrew the lid rotating it counterclockwise and remove it, remove the cartridge filter, rotating it counterclockwise.
- Put the cartridge filter into a container with table vinegar for 15-20 minutes, take the filter out and wash it thoroughly under a warm water jet.
- Install the cartridge filter on the lid rotating it clockwise.

CLEANING THE AIR FILTER

- Press the air filter grid (8) clamp and remove the grid.
- Clean the filter from the dust and install the grid (8) with the filter back to its place.

STORAGE

- Clean the air humidifier before taking it away for storage, make sure that the air humidifier parts are dry, pack the air humidifier in the original package.
- Do not store the unit with wet cartridge filter, remaining water in the tank (3) and the process chamber.
- Keep the air humidifier in a dry cool place out of reach of children and disabled persons.

TROUBLES AND TROUBLESHOOTING

Malfunction	Possible causes	Troubleshooting
The indicator doesn't light up, no mist release.	No supply voltage or the mains socket is damaged.	Connect the unit to the mains. Plug another, known good appliance to the socket to make sure that the socket works properly.
The indicator is glowing red, no mist release.	The water tank is empty.	Fill the water tank with water.
Released mist has foreign smell.	First use of the unit.	Drain the water from the water tank and leave it open for several hours in a cool place.
	Stale water in the tank.	Unplug the unit, remove the water tank, pour out the water, wash the tank and fill it with clean water.
Low mist release intensity	Mineral scale on the sprayer.	Unplug the unit and clean the sprayer.

DELIVERY SET

1. Air humidifier assembled — 1 pc.
2. Remote control — 1 pc.
3. Instruction manual — 1 pc.

TECHNICAL SPECIFICATIONS

- Power supply: 220-240 V, ~ 50-60 Hz
- Rated input power in humidifying mode: 40 W
- Rated input power in water heating mode: 80 W
- Water tank capacity: 6 l
- Water discharge: ≥ 350 ml/h
- Noise level: ≤35dB(A)
- Remote control: 3 V, CR2025 battery

RECYCLING



To prevent possible damage to the environment or harm to the health of people by uncontrolled waste disposal, after expiration of the service life of the unit or the batteries (if included), do not discard them with usual household waste, but take the unit and the batteries to specialized stations for further recycling.

The waste generated during the disposal of the unit is subject to mandatory collection and consequent disposal in the prescribed manner.

For further information about recycling of this product apply to a local municipal administration, a disposal service or to the shop where you purchased this product.

The manufacturer reserves the right to change the appearance, design and specifications not affecting general operation principles of the unit, without prior notice.

The unit operating life is 3 years

The manufacturing date is specified in the serial number.

In case of any malfunctions promptly apply to the authorized service center.

ULTRASCHALLBEFEUCHTER BR4705

Der Luftbefeuchter ist ein Klimagerät zur Erhöhung der relativen Raumluftfeuchtigkeit.

Hochfrequente Schwingungen des Strahlerzeugers zerschmettern Wasser in Feinstanteile von 1 bis 5 Mikrometer groß, kalter Wasserdampf vermischt sich gut mit der umgebenden Luft und erhöht die relative Luftfeuchtigkeit.

Das Behaglichkeitsniveau der relativen Raumluftfeuchtigkeit soll von 40% bis 60% betragen. Unzureichende Raumluftfeuchtigkeit besonders in der Heizungsperiode wirkt sich auf menschliche Gesundheit, Haustiere, Hauspflanzen und Möbelstücke negativ aus.

BESCHREIBUNG

1. Dampfablassdüse
2. Behälter-Tragegriff
3. Wasserbehälter
4. Außenfeuchtefühler
5. Netzkabel
6. Bedienungsplatte
7. Bildschirm
8. Luftfiltergitter
9. Luftaromatisierungsbehälter

Bedienungsplatten- und Fernbedienungstasten

10. Ein-/Ausschalttaste «ON/OFF ☰»
11. Ein-/Ausschalttaste des Plasmabetriebs «PLASMA ☼»
12. Ein-/Ausschalttaste des Wassererwärmungsbetriebs «HEATING ☰»
13. Ein-/Ausschalttaste der Beleuchtung «LIGHT 💡» (nur an der Bedienungsplatte)
14. Einstelltaste der Timerbetriebszeit «TIMER ⌚»
15. Dampfindintensitätsregelung «☁️» an der Fernbedienung «☁️»
16. Einstelltaste der relativen Raumluftfeuchtigkeit «HUMIDITY 🌫️»

Bildschirm

17. Zahlensymbole des Timerbetriebs
18. Plasmabetriebssymbol «☼»
19. Wassermangelsymbol «💧»
20. Wassererwärmungsbetriebssymbol «HEATING ☰»
21. Nachtbetriebssymbol «🌙»
22. Zahlensymbole der relativen Raumluftfeuchtigkeit «🌫️»
23. Dampfindintensitätsanzeige «MIST VOLUME»
24. Raumtemperaturzahlensymbole
25. Batteriehalter in der Fernbedienung

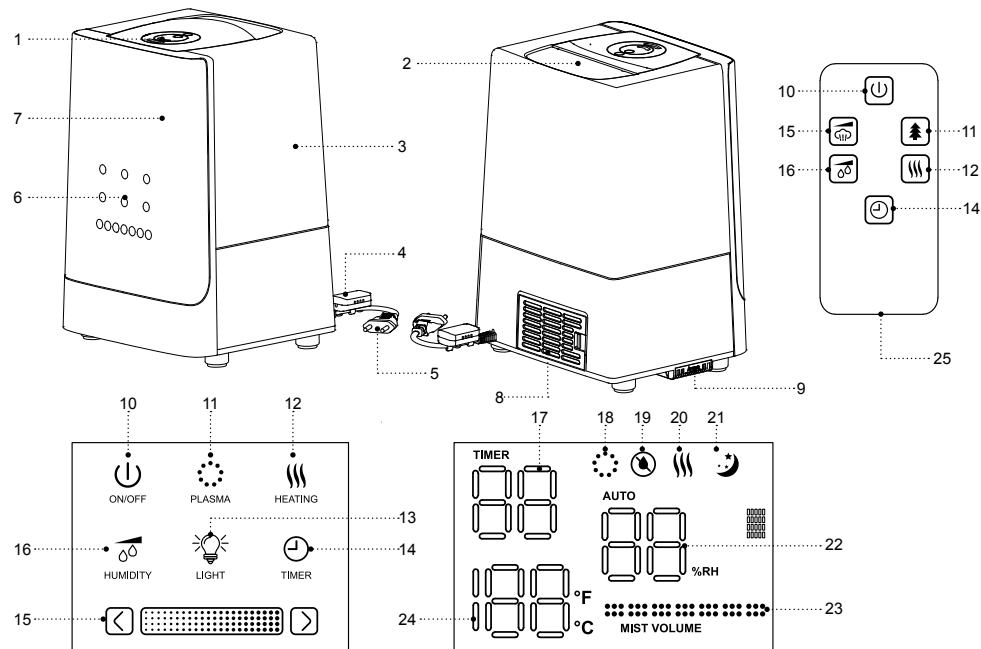

SICHERHEITSHINWEISE UND GEBRAUCHSANLEITUNG

Bevor Sie das Gerät benutzen, lesen Sie zuerst die Bedienungsanleitung aufmerksam durch und bewahren Sie sie zum späteren Gebrauch auf.

- Benutzen Sie das Gerät bestimmungsmäßig und laut dieser Bedienungsanleitung.
- Missbrauch des Geräts kann zu seiner Störung führen, den Benutzer oder sein Eigentum beschädigen und ist kein Garantiefall.
- Vergewissern Sie sich, dass die auf dem Bezeichnungszettel angegebene Betriebsspannung und die Netzspannung übereinstimmen.
- Installieren und verwenden Sie den Luftbefeuchter auf einer ebenen, trockenen und feuchtigkeitsbeständigen Oberfläche. Der Abstand zu den Wänden und anderen Möbel- und Interieurteilen soll nicht weniger als 30 cm betragen.
- Installieren Sie den Luftbefeuchter in der Nähe von Computern oder steuerungsempfindlicher Elektronik nicht.
- Stellen Sie das Gerät auf den Bodenbelägen mit langem Flor nicht auf.
- Es ist nicht gestattet, den Luftbefeuchter draußen zu benutzen.
- Es ist nicht empfohlen, das Gerät bei Gewitter zu benutzen.

- Schützen Sie das Gerät vor Stößen, Stürzen, Vibrationen und anderen mechanischen Einwirkungen.
- Lassen Sie das ans Stromnetz angeschlossene Gerät nie unbeaufsichtigt.
- Benutzen Sie das Gerät in direkter Nähe von Heizgeräten, Wärmequellen oder offenem Feuer nicht.
- Es ist verboten, das Gerät an den Orten, wo Sprays verwendet werden, sowie in der Nähe von leichtentzündbaren Flüssigkeiten, zu benutzen.
- Benutzen Sie das Gerät in der Nähe von Spülbecken, in Badezimmern und neben den Wasserbecken oder anderen mit Wasser gefüllten Behältern nicht.
- Falls das Gerät ins Wasser gefallen ist, ziehen Sie den Netzstecker aus der Steckdose sofort heraus, erst danach holen Sie das Gerät aus dem Wasser heraus.
- Achten Sie darauf, dass das Netzkabel heiße Oberflächen und scharfe Möbelkanten nicht berührt.
- Trennen Sie das Gerät nach dem Gebrauch oder vor der Reinigung vom Stromnetz ab. Wenn Sie das Gerät vom Stromnetz abtrennen, halten Sie den Netzstecker fest und ziehen Sie ihn aus der Steckdose vorsichtig heraus; ziehen Sie das Netzkabel nicht, da es zu seiner Beschädigung und einem Kurzschluss führen kann.
- Berühren Sie das Gerätegehäuse, das Netzkabel und den Netzstecker mit nassen Händen nicht.
- Benutzen Sie nur die mitgelieferten abnehmbaren Teile.
- Verwenden Sie das mit Haushaltswasserfiltern gereinigte Leitungswasser, destilliertes oder gekochtes Wasser; die Nutzwassertemperatur soll + 40°C nicht überschreiten.
- Benutzen Sie kein kohlenstoffhaltiges oder verschmutztes Wasser, es ist verboten, beliebige Parfümzusätze in den Wasserbehälter zuzugeben.
- Schalten Sie das Gerät ohne aufgestellten Wasserbehälter und bei keinem Wasser im Behälter nicht ein.
- Schalten Sie den Luftbefeuchter ab, sobald Wasser im Behälter zu Ende ist.
- Trennen Sie das Gerät vom Stromnetz vor dem Abnehmen des Wasserbehälters ab.
- Decken Sie den Luftbefeuchter während des Betriebs nicht ab.
- Sperren Sie die Luftöffnungen am Gerätegehäuse nicht und achten Sie darauf, dass keine fremden Gegenstände darin gelangen.
- Tauchen Sie den Luftbefeuchter, das Netzkabel oder den Netzstecker ins Wasser oder jegliche andere Flüssigkeiten nicht ein.
- Es ist verboten, das Gerät während seines Betriebs zu bewegen oder zu kippen; es ist auch verboten, den Wasserbehälter abzunehmen.
- Schalten Sie das Gerät aus und trennen Sie es vom Stromnetz ab, gießen Sie Wasser aus dem Behälter und der Arbeitskammer während der Reinigung oder wenn Sie den Luftbefeuchter nicht benutzen.

- Bevor Sie das Gerät in eine andere Stelle bringen, trennen Sie es vom Stromnetz ab, seien Sie beim Tragen des Gerätes besonders vorsichtig und halten Sie das Gehäuse mit beiden Händen.
- Reinigen Sie das Gerät regelmäßig.
- Falls Sie die Fernbedienung längere Zeit nicht benutzen werden, nehmen Sie die Batterie aus dem Batteriefach heraus.
- Beim Einsetzen der Batterie beachten Sie die Polarität streng entsprechend den Bezeichnungen.
- Ersetzen Sie die Batterie rechtzeitig.
- Aus Kindersicherheitsgründen lassen Sie Plastiktüten, die als Verpackung verwendet werden, nie ohne Aufsicht.

ACHTUNG!

Lassen Sie Kinder mit Plastiktüten oder Verpackungsfolien nicht spielen. **Erststichungsgefahr!**

- Das Gerät ist nicht für Kinder bestimmt.
- Beaufsichtigen Sie Kinder, damit sie das Gerät als Spielzeug nicht benutzen.
- Lassen Sie Kinder die Arbeitsfläche, das Gerätegehäuse, das Netzkabel oder den Netzstecker während des Gerätebetriebs nicht berühren.
- Besondere Vorsichtsmaßnahmen sind in den Fällen angesagt, wenn sich Kinder oder behinderte Personen während des Gerätebetriebs in der Nähe aufhalten.

- Während des Betriebs und der Pausen zwischen den Betriebszyklen stellen Sie das Gerät an einem für Kinder unzugänglichen Ort auf.
- Dieses Gerät ist für Personen (darunter Kinder) mit Körper-, Nerven- und Geistesstörungen oder Personen ohne ausreichende Erfahrung und Kenntnisse nicht geeignet, wenn sie sich unter Aufsicht der Person, die für ihre Sicherheit verantwortlich ist, nicht befinden oder entsprechende Anweisungen über die Nutzung des Geräts nicht bekommen haben.
- Prüfen Sie die Unversehrtheit des Netzkabels von Zeit zu Zeit.
- Wenn das Netzkabel beschädigt ist, soll es vom Hersteller, vom Kundendienst oder von ähnlich qualifiziertem Personal ersetzt werden, um Gefahren zu vermeiden.
- Es ist nicht gestattet, das Gerät selbständig zu reparieren. Es ist nicht gestattet, das Gerät selbständig auseinanderzunehmen; bei der Feststellung jeglicher Beschädigungen, sowie im Sturzfall, trennen Sie das Gerät vom Stromnetz ab und wenden Sie sich an einen Kundendienst.
- Um Beschädigungen zu vermeiden, transportieren Sie das Gerät nur in der Fabrikverpackung.
- Bewahren Sie das Gerät an einem trockenen, kühlen und für Kinder und behinderte Personen unzugänglichen Ort auf.

DAS GERÄT IST NUR FÜR DEN GEBRAUCH IM HAUSHALT GEEIGNET

VOR DEM ERSTEN BETRIEB

Nachdem Sie das Gerät bei einer negativen Temperatur transportiert oder bewahrt haben, packen Sie es aus und warten Sie 3 Stunden, bevor Sie das Gerät benutzen.

- Benutzen Sie den Luftbefeuchter bei der Raumtemperatur von +10°C bis +40°C und relativer Feuchtigkeit weniger als 80%.
- Packen Sie das Gerät aus und entfernen Sie alle Verpackungsmaterialien.
- Bewahren Sie die Originalverpackung auf.
- Prüfen Sie die Komplettheit.
- Lesen Sie die Sicherheitsmaßnahmen und Bedienungsempfehlungen.
- Prüfen Sie das Gerät auf Beschädigungen; wenn es beschädigt ist, schließen Sie es ans Stromnetz nicht an.
- Vergewissern Sie sich, dass die angegebenen Parameter der Geräteversorgungsspannung und die Stromnetzparameter übereinstimmen. Beim 60-Hz-Stromnetz-Gerätebetrieb sind keine zusätzlichen Maßnahmen erforderlich.

FERNBEDIENUNG (FBD)

ACHTUNG!

Die Fernbedienung wird durch eine Lithiumbatterie betrieben. Lassen Sie die Lithiumbatterie in die Speiseröhre des Kindes nicht gelangen. Wenn das

Kind die Batterie verschluckt, wenden Sie sich sofort an einen Arzt.

- Drücken Sie die Sperre von der Seite, entfernen Sie den Batteriehalter (25) und setzen Sie die CR2025-Batterie ein, indem Sie die Polarität genau beachten.
- Stellen Sie den Batteriehalter (25) zurück auf.
- **Anmerkung:** — falls es eine Isolierbeilage im FBD-Batteriefach gibt, entfernen Sie die Isolierbeilage.

BATTERIENERSETZEN

- Entfernen Sie den Batteriehalter (25), nehmen Sie die alte Batterie heraus und setzen Sie die neue CR2025-Batterie ein, indem Sie die Polarität genau beachten, setzen Sie den Batteriehalter (25) in die Fernbedienung ein.



LUFTBEFEUCHTERBETRIEB

- **Anmerkungen:**
 - die Betriebstasten auf der Bedienungsplatte (6) sind berührungsempfindlich. Um den gewünschten Betrieb zu aktivieren, berühren Sie einfach die Taste.
 - bei jeder Berührung der aktiven Taste ertönt ein Tonsignal.
 - falls das Gerät unabhängig vom Betrieb innerhalb von 15 Sekunden nicht betätigt wird, verringert sich die Helligkeit des Bildschirms (7).

- die Feuchtigkeits- und Temperaturangaben können sich von den Angaben eines anderen Hygrometers und Thermometers ein bißchen unterscheiden.
- die Angaben der relativen Luftfeuchtigkeit hängen von der Raumlufttemperatur ab, Zugluft oder andere Luftströme können die Angaben der relativen Luftfeuchtigkeit und der Raumlufttemperatur erheblich beeinflussen.
- der Feuchtefühler (4) ist am Netzkabel (5) befestigt, achten Sie darauf, dass die Öffnungen im Fühlergehäuse (4) während des Betriebs von keinen Fremdgegenständen verdeckt werden.
- Nehmen Sie die Düse (1) ab.
- Fassen Sie den Griff (2) des Wasserbehälters (3) und nehmen Sie ihn vom Gehäuse des Luftbefeuchters ab.
- Kippen Sie den Behälter (3) um, drehen Sie den Deckel mit dem Patronenfilter ab, indem Sie ihn entgegen dem Uhrzeigersinn drehen.
- Füllen Sie den Behälter (3) mit notwendiger Wassermenge ein, setzen Sie den Deckel mit dem Patronenfilter in die Einfüllöffnung ein und drehen Sie ihn auf Gewinde zu, indem Sie ihn im Uhrzeigersinn drehen.
- **Anmerkungen:**
 - um das Erscheinen von Weißbelag auf Innenräumen zu vermeiden, ist es empfohlen, gekochtes, abgeklärtes oder mit einem Haushaltsfilter gereinigtes oder destilliertes Wasser zu verwenden;



- vor dem ersten Gebrauch ist es empfohlen, das Patronenfilter vom Deckel abzudrehen und für 5-10 Minuten in einen geeigneten Behälter mit Wasser abzuskenen.
- stellen Sie das Patronenfilter auf den Deckel auf und drehen Sie es auf Gewinde im Uhrzeigersinn zu.
- das Patronenfilter macht hartes Wasser weich, beseitigt den unangenehmen Wassergeruch und verhindert das Bakterienwachstum.
- Stellen Sie zuerst den gefüllten Behälter (3), dann die Düse (1), zurück auf.
- Warten Sie einige Zeit ab, bis die Arbeitskammer mit Wasser gefüllt ist.
- Stecken Sie den Netzstecker (5) in die Steckdose ein, dabei ertönt ein Tonsignal.

EIN-/AUSSCHALTASTE «ON/OFF »

- Berühren oder drücken Sie die Taste (auf der Fernbedienung) (10) «ON/OFF ». Der Luftbefeuchter wird im automatischen Raumbefeuchtungsbetrieb eingeschaltet, dabei leuchtet das Symbol „AUTO“ auf dem Bildschirm (7). Im „AUTO“-Betrieb ermittelt das Gerät jede Minute die optimale Raumluftfeuchtigkeit und erhält diese.
- Um den Betrieb abzuschließen, berühren/drücken Sie die Taste (10) «ON/OFF ».





PLASMABETRIEB «PLASMA »

- Um den Plasmabetrieb einzuschalten, berühren Sie die Taste (11) «PLASMA » auf der

Bedienungsplatte (6) oder drücken Sie die Taste (11) «» auf der Fernbedienung, dabei leuchtet das Symbol (18) «» auf dem Bildschirm. Um den Plasmabetrieb auszuschalten, drücken Sie oder berühren Sie erneut die Taste (11), das Symbol «» erlischt.

- Im Plasmabetrieb erzeugt der Generator sowohl positive als auch negative Ionen, die Anzahl der negativen Ionen ist 1,5 Mal so viel wie die Anzahl der positiven Ionen. Negative Ionen reinigen die Raumluft und positive Ionen töten verschiedene Bakterien ab.

WASSERERWÄRMUNGSBETRIEB «HEATING »

- Um den Wassererwärmungsbetrieb ein- oder auszuschalten, berühren/drücken Sie die Taste (1 2) «HEATING », dabei leuchtet das Symbol (20) «» auf dem Bildschirm (7). Um den Warmwasserbereitungsbetrieb auszuschalten, berühren/drücken Sie die Taste (12) «HEATING » erneut, das Symbol (20) «» erlischt.
- **Anmerkung:**- seien Sie vorsichtig, wenn Sie den Luftbefeuchter im Wassererwärmungsbetrieb verwenden — der austretende Dampf ist heiß.



EINSTELLUNG DER RELATIVEN RAUMLUFTFEUCHTIGKEIT

Die relative Luftfeuchtigkeit ist das Verhältnis des Wasserdampfmassenanteils in der Luft zu dem bei einer bestimmten Temperatur möglichen Maximum, die relative Luftfeuchtigkeit wird in Prozent gemessen und beispielsweise als „45%“ bezeichnet.

Atmosphärische Luft enthält immer Wasserdampf, dessen Anteil von den Witterungsverhältnissen abhängt, je höher die Temperatur, desto mehr Wasserdampf behält die Luft. Wenn sich kalte Luft im Winter bis eine Behaglichkeitstemperatur erwärmt, sinkt der relative Wasserdampfanteil, dies ist die relative Luftfeuchtigkeit.



Um ein Behaglichkeitsklima im Raum zu erhalten, muss Wasser oder Wasserdampf künstlich in den Umgebungsluft zugesetzt werden — dafür ist der Luftbefeuchter gerade erforderlich.

Optimale relative Luftfeuchtigkeit für Mensch beträgt 45-65%; für präventive und therapeutische Zwecke — 40-55%; für Möbel, Musikinstrumente und Bibliotheken ist eine relative Luftfeuchtigkeit von 40-60% empfohlen.

- Durch aufeinanderfolgendes Berühren/Drücken der Taste (16) «HUMIDITY » können Sie die gewünschte relative Raumluftfeuchtigkeit im Bereich von 30% bis 75% einstellen, der Einstellungsschritt beträgt 5%. Nach dem Einstellen der relativen Luftfeuchtigkeit wird sie alle 5 Sekunden auf dem Bildschirm (7) „% RH“ mit den Zahlensymbolen (22) angezeigt. Berühren/drücken Sie die Taste (16), um die eingestellte Luftfeuchtigkeit durchzusehen.
- Wenn die eingestellte Luftfeuchtigkeit erreicht ist, schaltet sich der Luftbefeuchter aus, und wenn die Luftfeuchtigkeit sinkt, schaltet sich der Luftbefeuchter ein.
- Um den Feuchtigkeitshaltungsbetrieb auszuschalten, berühren/drücken Sie die Taste (16) «HUMIDITY », bis die blinkenden Symbole (23) „Co“ auf dem Bildschirm (7) erscheinen.

- **Anmerkung:** — berühren Sie lange das Symbol «»», um den Betrieb der Haltung der relativen Raumfeuchtigkeit zu beenden und auf den automatischen Raumbefeuchtungsbetrieb umzuschalten, dabei leuchtet das Symbol „AUTO“ auf dem Bildschirm (7).

DAMPFINTENSITÄTSREGELUNG

- Durch aufeinanderfolgendes Berühren des Symbols (15) «» auf der Bedienungsplatte (6) oder Drücken der Taste (15) «» auf der Fernbedienung können Sie 7 Dampfindensitätsbetriebe wählen, die Betriebe werden mit den Symbolen (23) «MIST VOLUME» auf dem Bildschirm angezeigt, 5 Sekunden nach der Dampfindensitätseinstellung werden die aktuelle Luftfeuchtigkeit und die Raumtemperatur auf dem Bildschirm (7) angezeigt.
- **Anmerkung:** — Unabhängig vom Betrieb schaltet sich der Luftbefeuchter aus, wenn die Raumluftfeuchtigkeit auf 90% gestiegen ist, und wenn die Luftfeuchtigkeit unter 85% gefallen ist, schaltet sich der Luftbefeuchter wieder ein.

EIN-/AUSSCHALTUNG DER BELEUCHTUNG «LIGHT »

- Das Ein- und Ausschalten des Nachtbetriebs ist nur mit der Taste (13) an der Bedienungsplatte (6) möglich.
- Um den Nachtbetrieb einzuschalten, berühren Sie die Taste (19) «LIGHT », dabei leuchtet das

Symbol (21) « ☺ » auf dem Bildschirm (7), um die Beleuchtung auszuschalten, berühren Sie die Taste (19) «LIGHT ☺» erneut, das Symbol (21) « ☺ » erlischt.

EINSTELLUNG DER TIMERBETRIEBSZEIT «TIMER ☺»

- Durch aufeinanderfolgendes Berühren/Drücken der Taste (14) «TIMER ☺» können Sie die Timerbetriebszeit im Bereich von 1 bis 12 Stunden mit dem Schritt von 1 Stunde einstellen, die Timerbetriebszeit wird mit den Zahlensymbolen auf dem Bildschirm (17) angezeigt.
- Nach Ablauf der eingestellten Betriebszeit schaltet sich der Luftbefeuchter aus.
- Um den Timer auszuschalten, berühren/drücken Sie die Taste (20) «TIMER ☺», bis die Zahlensymbole (17) «Co» am Bildschirm (7) erscheinen.
- **Anmerkung:** — um die eingestellte Timerzeit durchzusehen, berühren/drücken Sie die Taste (14), auf dem Bildschirm (7) wird die eingestellte Timerzeit mit den Zahlensymbolen (17) angezeigt.

WASSERMANGELANZEIGE

- Wenn der Wasserbehälter (3) leer ist, schaltet sich der Luftbefeuchter aus, ein Tonsignal ertönt, und auf dem Bildschirm (7) wird das Symbol « ☹ » angezeigt.
- Schalten Sie das Gerät mit der Taste (10) «ON/OFF ☺» aus, entfernen Sie die Düse (1), entfernen Sie den Behälter (3), indem Sie den Griff (2) halten.

Drehen Sie den Deckel ab und füllen Sie den Behälter (3) mit Wasser, drehen Sie den Deckel zu. Stellen Sie zuerst den gefüllten Behälter (3), dann die Düse (1), aufs Gehäuse des Luftbefeuchters auf.

- Schalten Sie den Luftbefeuchter ein und stellen Sie den gewünschten Betrieb ein.

LUFTAROMATISIERUNGSFUNKTION

- Wenn Sie die Aromatisierungsfunktion benutzen möchten, nehmen Sie den Behälter (9) heraus, geben Sie ein paar Tropfen wasserlösliches Aromaöl hinein und stellen Sie den Behälter zurück auf.
- **Anmerkungen:**
 - benutzen Sie nur die wasserlöslichen Aromaöle
 - Falls Sie keine Aromatisierungsfunktion benutzen möchten, nehmen Sie den Behälter heraus, spülen Sie ihn mit Wasser, trocknen und stellen Sie ihn zurück auf.

PFLEGE UND REINIGUNG

WARNUNG!

Schalten Sie den Luftbefeuchter aus und trennen Sie ihn immer vor der Wartung oder Reinigung vom

Stromnetz ab.

- Hartwasser verursacht die Mineralablagerungen in der Arbeitskammer, am Zerstäuber und im Wasserbehälter (3), die Mineralablagerungen verschlechtern die Luftbefeuchterbetriebseffektivität.

- Es ist empfohlen, die Arbeitskammer und den Zerstäuber wöchentlich zu reinigen und das Wasser im Behälter (3) zu erneuern.
- Wenn Sie den Luftbefeuchter längere Zeit nicht benutzen werden:
 - gießen Sie das Wasser aus dem Behälter (3) und der Arbeitskammer ab;
 - spülen und reinigen Sie die Arbeitskammer und den Zerstäuber;
 - spülen Sie den Behälter (3);
 - trocknen Sie den Befeuchter sorgfältig und nehmen Sie ihn zur Aufbewahrung weg.

WÖCHENTLICHE PFLEGE

- Spülen Sie den Wasserbehälter (3), die Arbeitskammer und den Zerstäuber mit Warmwasser und einem Feinwaschmittel einmal wöchentlich, spülen Sie sie danach mit Wasser sorgfältig ab.
- Tröpfeln Sie einige Tropfen Reinigungsmittel auf den Zerstäuber und warten Sie einige Minuten ab. Entfernen Sie den Belag von der Oberfläche des Zerstäubers mit einem Pinsel.
- **Anmerkung:** — die Arbeitskammer (8) und der Zerstäuber (11) können mit der Zitronensäurelösung gereinigt werden.
- Wischen Sie das Luftbefeuchtergehäuse mit einem weichen, leicht angefeuchteten Tuch, danach trocknen Sie es ab.
- Es ist nicht gestattet, das Luftbefeuchtergehäuse, das Netzkabel (5) und den Netzstecker ins Wasser

oder jegliche andere Flüssigkeiten einzutauchen. Achten Sie darauf, dass keine Flüssigkeit ins Luftbefeuchtergehäuse gelangt.

- Es ist nicht gestattet, Abrasiv- und Lösungsmittel zur Reinigung der Oberfläche des Luftbefeuchtergehäuses und des Wasserbehälters (3) zu benutzen.

REINIGUNG DES PATRONENFILTERS (6)

- Das Patronenfilter macht hartes Wasser weich, beseitigt den unangenehmen Wassergeruch und verhindert das Bakterienwachstum.
- Reinigen Sie das Patronenfilter nach dem Durchlauf von etwa 200 Liter Wasser, und wenn Sie Hartwasser benutzen oder wenn ein weißer Belag auf den Möbelstücken entsteht, reinigen Sie es öfter.
- Nehmen Sie die Düse (1) ab, fassen Sie den Griff (2) des Wasserbehälters (3) und nehmen Sie ihn vom Gehäuse des Luftbefeuchters ab.
- Kippen Sie den Behälter (3) um, drehen Sie den Deckel entgegen dem Uhrzeigersinn und nehmen Sie ihn ab, drehen Sie das Patronenfilter entgegen dem Uhrzeigersinn ab.
- Legen Sie das Patronenfilter in einen Behälter mit Essig für 15-20 Minuten, nehmen Sie das Filter heraus und spülen Sie es mit Warmwasser gründlich aus.
- Setzen Sie das Patronenfilter auf den Deckel auf, indem Sie es im Uhrzeigersinn drehen.

REINIGUNG DES LUFTFILTERS

- Drücken Sie die Verriegelung des Luftfiltergitters (8) und nehmen Sie es ab.
- Entfernen Sie Staub vom Filter und setzen Sie das Gitter (8) mit dem Filter zurück auf.

AUFBEWAHRUNG

- Bevor Sie den Luftbefeuchter zur Aufbewahrung stellen, reinigen Sie ihn, vergewissern Sie sich, dass die Teile des Befeuchters trocken sind, packen Sie den Befeuchter in die Originalverpackung.
- Bewahren Sie das Gerät mit feuchtem Patronenfilter, Wasserresten im Behälter (3) und in der Arbeitskammer nicht auf.
- Bewahren Sie das Gerät an einem trockenen, kühlen und für Kinder und behinderte Personen unzugänglichen Ort auf.

MÖGLICHE STÖRUNGEN UND IHRE BESEITIGUNG

Störung	Mögliche Ursachen	Störungsbeseitigung
Die Kontrollleuchte leuchtet nicht, es gibt keinen Dampfablass.	Nennspannung fehlt oder die elektrische Steckdose ist beschädigt.	Schließen Sie das Gerät ans Stromnetz an.
		Schließen Sie ein anderes funktionierendes Gerät ans Stromnetz an, um sich über die Funktionstüchtigkeit der Steckdose zu vergewissern.

Die Kontrollleuchte leuchtet rot, es gibt keinen Dampfablass.	Es gibt kein Wasser im Behälter.	Gießen Sie Wasser in den Wasserbehälter ein.
Austrittsdampf hat einen Fremdgeruch.	Erste Gerätenutzung.	Gießen Sie Wasser aus dem Behälter ab und lassen Sie ihn an einem kühlen Ort einige Stunden lang offen stehen.
	Das Wasser wurde im Behälter schon längst nicht erneuert.	Trennen Sie das Gerät vom Stromnetz ab, nehmen Sie den Behälter ab, gießen Sie Wasser ab, waschen Sie den Behälter und gießen Sie sauberes Wasser ein.
Schwache Dampfablassintensität	Mineralablagerungen am Zerstäuber.	Trennen Sie das Gerät vom Stromnetz ab und reinigen Sie den Zerstäuber.

LIEFERUMFANG

1. Luftbefeuchter, zusammgebaut — 1 St.
2. Fernbedienung — 1 St.
3. Bedienungsanleitung — 1 St.

TECHNISCHE EIGENSCHAFTEN

- Stromversorgung: 220-240 V, ~50-60 Hz
- Nennleistungsaufnahme im Befeuchtungsbetrieb: 40 W
- Nennleistungsaufnahme im Wassererwärmungsbetrieb: 80 W
- Fassungsvermögen des Wasserbehälters: 6 l
- Wasserverbrauch: ≥ 350 ml/Std
- Lärmpegel: ≤35 dB (A)
- Fernbedienung: 3 V, CR2025-Batterie

ENTSORGUNG



Um mögliches Schaden für die Umwelt oder die menschliche Gesundheit durch unkontrollierte Abfallentsorgung zu vermeiden, werfen Sie das Gerät und die Batterien (falls mitgeliefert) nach Beendigung ihrer Nutzungsdauer zusammen mit gewöhnlichen Haushaltsabfällen nicht weg, geben Sie das Gerät und die Batterien in die Spezialpunkte für weitere Entsorgung über.

Die bei der Entsorgung der Erzeugnisse entstehenden Abfälle sind unbedingt zu sammeln und weiter ordnungsmäßig zu entsorgen.

Mehrere Information zur Entsorgung dieses Produkts erhalten Sie bei Ihrer lokalen Stadtverwaltung, einem Abfallentsorgungsdienst oder beim Geschäft, wo Sie dieses Produkt gekauft haben.

Der Hersteller behält sich das Recht vor, das Design, die Konstruktion und die das gemeine Gerätebetriebsprinzip nicht beeinflussende technische Eigenschaften ohne Vorbenachrichtigung zu verändern.

Nutzungsdauer des Geräts beträgt 3 Jahre

Das Herstellungsdatum ist in der Fabrikationsnummer angegeben.

Bei Störungsfeststellung wenden Sie sich baldigst an einen autorisierten Kundendienst.

УЛЬТРАЗВУКОВОЙ УВЛАЖНИТЕЛЬ BR4705

Увлажнитель воздуха — это климатическое устройство для повышения относительной влажности воздуха в помещении.









Высокочастотные колебания излучателя разбивают воду на мельчайшие частицы величиной от 1 до 5 микрон, холодный водяной «пар» хорошо смешивается с окружающим воздухом, повышая относительную влажность воздуха.

Комфортный уровень относительной влажности воздуха в помещениях должен быть от 40% до 60%. Недостаточная влажность воздуха в помещении, особенно в отопительный сезон, отрицательно сказывается на здоровье человека, домашних животных, растениях и предметах мебели.





ОПИСАНИЕ

1. Сопло выхода «пара»
2. Ручка для переноски резервуара
3. Резервуар для воды
4. Выносной датчик влажности
5. Шнур питания
6. Панель управления
7. Дисплей
8. Решётка воздушного фильтра
9. Контейнер для ароматизации воздуха

Кнопки панели управления и пульта управления

10. Кнопка включения/выключения «ON/OFF 
11. Кнопка включения/выключения режима «плазма» «PLASMA 
12. Кнопка включения/выключения режима подогрева воды «HEATING 
13. Кнопка включения/выключения ночного режима «LIGHT 
14. Кнопка установки времени работы таймера «TIMER 
15. Установка интенсивности выхода «пара» «», на пульте ДУ «
16. Кнопка установки относительной влажности в помещении «HUMIDITY 

Дисплей

17. Цифровые символы работы таймера
18. Символ режима работы «плазма» «
19. Символ окончания воды в резервуаре «
20. Символ режима подогрева воды «HEATING 
21. Символ включения ночного режима «
22. Цифровые символы относительной влажности в помещении «
23. Индикация интенсивности выхода «пара» «MIST VOLUME»
24. Цифровые символы температуры в помещении.
25. Держатель элемента питания в пульте ДУ

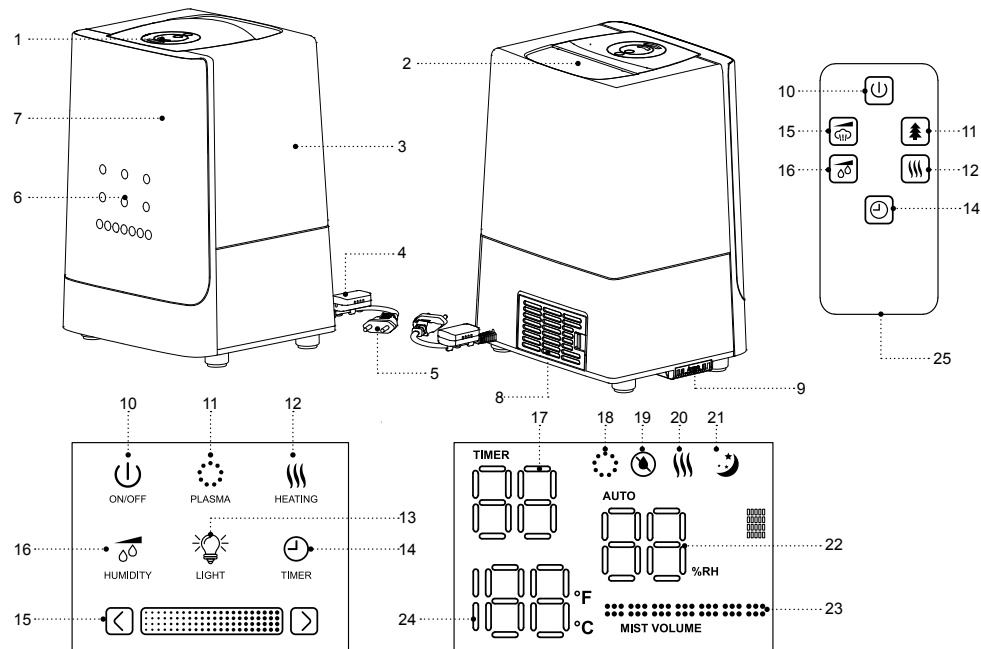

МЕРЫ БЕЗОПАСНОСТИ И РЕКОМЕНДАЦИИ ПО ЭКСПЛУАТАЦИИ

Перед использованием устройства внимательно ознакомьтесь с руководством по эксплуатации, после прочтения, сохраните его для использования в будущем.

- Используйте устройство только по его прямому назначению, как изложено в данной инструкции.
- Неправильное обращение с устройством может привести к его поломке, причинению вреда пользователю или его имуществу и не является гарантийным случаем.
- Убедитесь, что рабочее напряжение устройства, указанное на этикетке, соответствует напряжению электросети.
- Устанавливайте и используйте увлажнитель воздуха на ровной, сухой и влагоустойчивой поверхности. Расстояние до стен, других предметов мебели и интерьера должно быть не менее 30 см.
- Не устанавливайте увлажнитель воздуха вблизи от компьютеров или чувствительной электронной техники.
- Не устанавливайте устройство на напольные покрытия с длинным ворсом.
- Запрещается использовать увлажнитель воздуха вне помещений.
- Не рекомендуется использовать устройство во время грозы.
- Оберегайте устройство от ударов, падений, вибраций и иных механических воздействий.

- Не оставляйте устройство, включённое в сеть, без присмотра.
- Не используйте устройство в непосредственной близости от нагревательных приборов, источников тепла или открытого пламени.
- Запрещается использовать устройство в местах, где используются или распыляются аэрозоли, а также вблизи от легковоспламеняющихся жидкостей.
- Не используйте устройство вблизи от кухонной раковины, в ванных комнатах, около бассейнов или других ёмкостей, наполненных водой.
- Если устройство упало в воду, немедленно выньте вилку шнура питания из электрической розетки, и только после этого можно достать устройство из воды.
- Не допускайте, чтобы шнур питания касался горячих поверхностей и острых кромок мебели.
- Отключайте устройство от электросети после использования или перед чисткой. При отключении устройства от электрической сети держитесь за вилку шнура питания и аккуратно выньте её из электрической розетки, не тяните за шнур питания — это может привести к его повреждению и вызвать короткое замыкание.
- Не прикасайтесь к корпусу устройства, к шнуру питания и к вилке шнура питания мокрыми руками.
- Используйте только те съёмные детали, которые входят в комплект поставки.
- Используйте водопроводную воду, прошедшую очистку бытовыми фильтрами для воды, дистил-

- лированную или кипячёную воду, температура используемой воды не должна превышать +40°C.
- Не используйте газированную или загрязнённую воду, запрещается добавлять в резервуар для воды любые парфюмерные добавки.
- Не включайте устройство без установленного резервуара для воды и при отсутствии воды в резервуаре.
- Отключайте увлажнитель воздуха, как только в резервуаре закончится вода.
- Отключайте устройство от электросети перед снятием резервуара для воды.
- Не накрывайте увлажнитель воздуха во время его работы.
- Не закрывайте воздушные отверстия на корпусе устройства и не допускайте попадания в них посторонних предметов.
- Не погружайте увлажнитель воздуха, шнур питания либо вилку шнура питания в воду или любые другие жидкости.
- Запрещается во время работы устройства перемещать или наклонять его, также запрещается снимать резервуар для воды.
- Выключайте устройство и отключайте его от сети, выливайте воду из резервуара и рабочей камеры во время чистки или если вы не пользуетесь увлажнителем воздуха.
- Прежде чем перенести устройство в другое место, отключите его от электросети, при переноске устройства соблюдайте особую осторожность и держите его обеими руками за корпус.

- Регулярно проводите чистку устройства.
- Если вы не будете пользоваться пультом дистанционного управления в течение длительного периода времени, необходимо извлечь элемент питания из батарейного отсека.
- При установке элемента питания строго соблюдайте полярность в соответствии с обозначениями.
- Своевременно заменяйте элемент питания.
- Из соображений безопасности не оставляйте полиэтиленовые пакеты, используемые в качестве упаковки, без присмотра и в местах доступных для детей.

ВНИМАНИЕ!

Не разрешайте детям играть с полиэтиленовыми пакетами или упаковочной плёнкой. **Опасность удушья!**

- Устройство не предназначено для использования детьми.
- Осуществляйте надзор за детьми, чтобы не допустить использования устройства в качестве игрушки.
- Не разрешайте детям прикасаться к рабочей поверхности, к корпусу устройства, к сетевому шнуру или к вилке шнура питания во время работы устройства.
- Будьте особенно внимательны, если поблизости от работающего устройства находятся дети или лица с ограниченными возможностями.

- Во время работы и в перерывах между рабочими циклами размещайте устройство в местах, недопустимых для детей.
- Прибор не предназначен для использования лицами (включая детей) с пониженными физическими, психическими или умственными способностями, или при отсутствии у них опыта или знаний, если они не находятся под контролем или не проинструктированы лицом, ответственным за их безопасность, об использовании прибора.
- Периодически проверяйте целостность шнура питания.
- При повреждении шнура питания его замену, во избежание опасности, должны производить изготовитель, сервисная служба или подобный квалифицированный персонал.
- Запрещается самостоятельно ремонтировать устройство. Не разбирайте устройство самостоятельно, при возникновении любых неисправностей, а также после падения устройства отключите его от электросети и обратитесь в сервисный центр.
- Во избежание повреждений перевозите устройство в заводской упаковке.
- Храните устройство в сухом прохладном месте, недоступном для детей и людей с ограниченными возможностями.

УСТРОЙСТВО ПРЕДНАЗНАЧЕНО ТОЛЬКО ДЛЯ БЫТОВОГО ИСПОЛЬЗОВАНИЯ

ПЕРЕД ПЕРВЫМ ИСПОЛЬЗОВАНИЕМ

После транспортировки или хранения устройства при отрицательной температуре, распакуйте его и подождите 3 часа перед использованием.

- Используйте увлажнитель при температуре в помещении от +10°C до +40°C и относительной влажности менее 80%.
- Распакуйте устройство и удалите все упаковочные материалы.
- Сохраните заводскую упаковку.
- Проверьте комплектацию.
- Ознакомьтесь с мерами безопасности и рекомендациями по эксплуатации.
- Осмотрите устройство на наличие повреждений при наличии повреждений не включайте его в сеть.
- Убедитесь, что указанные параметры напряжения питания устройства, соответствуют параметрам электрической сети. При использовании устройства в электрической сети частотой 60 Гц, никаких дополнительных действий не требуется.

ПУЛЬТ ДИСТАНЦИОННОГО УПРАВЛЕНИЯ (ПДУ)

ВНИМАНИЕ!

В пульте дистанционного управления используется литиевый элемент питания. Не допускайте

попадания литиевого элемента питания в пищу-вод ребёнка. Если ребенок проглотил элемент питания, немедленно обратитесь к врачу.

- Нажмите сбоку на фиксатор, выньте держатель элемента питания (25), установите элемент питания CR2025, строго соблюдая полярность.
- Установите держатель элемента питания (25) на место.
- **Примечание:** — при наличии изолирующей прокладки в батарейном отсеке ПДУ, извлеките прокладку.

ЗАМЕНА ЭЛЕМЕНТА ПИТАНИЯ

- Выньте держатель элемента питания (25), извлеките старый элемент питания, установите новый элемент питания CR2025, строго соблюдая полярность, установите держатель элемента питания (25) в пульт ПДУ.

ИСПОЛЬЗОВАНИЕ УВЛАЖНИТЕЛЯ ВОЗДУХА

- **Примечания:**
 - кнопки режимов работы на панели управления (6) сенсорные, для включения нужного режима работы, к кнопке достаточно прикоснуться.
 - каждое прикосновение к активной кнопке сопровождается звуковым сигналом.

- независимо от режима работы, если в течение 15 секунд не выполняются никаких действий, яркость дисплея (7) уменьшается.
- показания уровня влажности и температуры могут несколько отличаться от показаний другого гигрометра и термометра.
- показания уровня относительной влажности зависят от температуры воздуха в помещении, сквозняки или другие воздушные потоки могут существенно влиять на показания относительной влажности и температуры воздуха в помещении.
- датчик влажности (3) закреплён на шнуре питания (5), следите за тем, чтобы во время работы отверстия на корпусе датчика (3) не были закрыты посторонними предметами.
- Снимите сопло (1).
- Возьмитесь за ручку (2) резервуара для воды (3) и снимите его с корпуса увлажнителя.
- Переверните резервуар (3), открутите крышку (7) с картридж-фильтром (6), поворачивая её против часовой стрелки.
- Наполните резервуар (3) необходимым количеством воды, вставьте крышку с картридж-фильтром в заливочное отверстие и закрутите её по резьбе, поворачивая по часовой стрелке.
- **Примечания:**
 - во избежание появления «белого налета» на предметах интерьера, рекомендуется

использовать кипяченую и отстоянную воду, воду, прошедшую очистку бытовым фильтром или дистиллированную воду;

- перед первым использованием рекомендуется открутить картридж-фильтр с крышки и опустить его в подходящую ёмкость с водой на 5-10 минут.
 - установите картридж-фильтр на крышку и закрутите его по резьбе, поворачивая по часовой стрелке.
 - картридж-фильтр смягчает жёсткую воду, удаляет неприятный запах воды, препятствует размножению бактерий.
- Установите на место сначала наполненный резервуар (3), а затем — сопло (1).
 - Подождите некоторое время, пока рабочая камера заполнится водой.
 - Вставьте вилку шнура питания (5) в электрическую розетку, при этом прозвучит звуковой сигнал.

КНОПКА ВКЛЮЧЕНИЯ/ВЫКЛЮЧЕНИЯ «ON/OFF ☷»

- Прикоснитесь или нажмите кнопку (на пульте ДУ) (10) «ON/OFF ☷». Увлажнитель включится в автоматическом режиме увлажнения помещения, при этом на дисплее (7) загорится символ «AUTO». В режиме «AUTO» устройство каждую минуту определяет оптимальную влажность в помещении и поддерживает её.
- Для завершения работы, повторно прикоснитесь/нажмите кнопку (10) «ON/OFF ☷».

РЕЖИМ «ПЛАЗМА» «PLASMA ☼»

- Для включения режима «плазма» прикоснитесь к кнопке (11) «PLASMA ☼» на панели управления (6) или нажмите кнопку (11) «☼» на пульте ДУ, при этом на дисплее (7) загорится символ (12) ☼». Для выключения режима «плазма», повторно нажмите или прикоснитесь к кнопке (11) символ «☼» погаснет.
- В режиме «плазма», генератор вырабатывает как положительные, так и отрицательные ионы, количество отрицательных ионов в 1,5 раза больше количества положительных ионов. Отрицательные ионы очищают воздух в помещении, а положительные ионы убивают различные бактерии.

РЕЖИМ ПОДОГРЕВА ВОДЫ «HEATING ☼»

- Для включения/выключения режима подогрева воды прикоснитесь/нажмите кнопку (12) «HEATING ☼», при этом на дисплее (7) загорится символ (14) ☼». Для отключения режима подогрева воды, прикоснитесь/нажмите кнопку (12) «HEATING ☼» ещё раз, символ (14) ☼ погаснет.
- **Примечание:** — будьте осторожны при использовании увлажнителя в режиме подогрева воды, выходящий «пар» горячий.

УСТАНОВКА ОТНОСИТЕЛЬНОЙ ВЛАЖНОСТИ В ПОМЕЩЕНИИ

Относительная влажность — это отношение массовой доли водяного пара в воздухе к максимально возможной при данной температуре, относительная влажность измеряется в процентах и обозначается, например, «45%».

Атмосферный воздух всегда содержит водяной пар, процент которого зависит от метрологических условий, чем выше температура, тем больше воздух удерживает водяного пара. Когда холодный воздух нагревается до комфортной температуры зимой, относительный процент водяного пара падает, это и есть относительная влажность.

Для поддержания комфортных условий в помещении, необходимо искусственное добавление воды или водяного пара в окружающий воздух — для этого и необходим увлажнитель воздуха.

Комфортная относительная влажность для человека «45-65%»; в профилактических и лечебных целях «40-55%»; для мебели, музыкальных инструментов и библиотек рекомендуется поддерживать относительную влажность воздуха «40-60%».

- Последовательно прикасаясь/нажимая кнопку (16) «HUMIDITY ☼», вы можете установить желаемый уровень относительной влажности в помещении в диапазоне от 30% до 75%, шаг установки 5%. После установки относительной влажности, каждые 5 секунд она будет отображаться цифровыми

символами (22) на дисплее (7) «% RH». Для просмотра установленной влажности прикоснитесь/нажмите кнопку (16).

- При достижении установленного уровня влажности увлажнитель выключится, при уменьшении уровня влажности воздуха увлажнитель — включится.
- Для отключения режима поддержания установленной влажности прикасайтесь/нажимайте кнопку (16) «HUMIDITY ☼» до тех пор, пока на дисплее (7) не отобразятся мигающие символы (23) «Co».
- **Примечание:** — длительно прикоснитесь к символу «☼ ☼ ☼» для выхода из режима поддержания относительной влажности и входа в режим автоматического увлажнения помещения, при этом на дисплее (7) загорится символ «AUTO».

РЕГУЛИРОВКА ИНТЕНСИВНОСТИ ВЫХОДА «ПАРА»

- Последовательно прикасаясь к символу (15) «☼ ☼ ☼» на панели управления (6), или нажимая кнопку (15) «☼» на пульте ДУ, вы можете выбрать 7 режимов интенсивности выхода «пара», режимы будут отображаться символами (23) «MIST VOLUME» на дисплее (7), через 5 секунд после установки интенсивности выхода «пара» на дисплее (7) отобразится текущая влажность и температура в помещении.

- **Примечание:** — не зависимо от режима работы, если влажность в помещении поднялась до 90%, увлажнитель выключится, при снижении влажности ниже 85%, увлажнитель снова включится.

ВКЛЮЧЕНИЕ/ВЫКЛЮЧЕНИЕ ПОДСВЕТКИ «LIGHT»

- Включение/выключение ночного режима возможно только кнопкой (3) на панели управления (6).
- Для включения ночного режима прикоснитесь к кнопке (3) «LIGHT», при этом на дисплее (7) загорится символ (21) «☾», для выключения подсветки, прикоснитесь к кнопке (3) «LIGHT» ещё раз, символ (21) «☾» погаснет.

УСТАНОВКА ВРЕМЕНИ РАБОТЫ ТАЙМЕРА «TIMER»

- Последовательно прикасаясь/нажимая кнопку (14) «TIMER», вы можете установить время работы таймера в диапазоне от 1 до 12 часов с шагом 1 час, время работы таймера будет отображаться цифровыми символами (17) на дисплее (7).
- По прошествии установленного времени работы, увлажнитель воздуха выключится.
- Для отключения таймера прикасайтесь/нажимайте кнопку (20) «TIMER» пока на дисплее (7) не отобразятся цифровые символы (17) «Со».

ИНДИКАЦИЯ НЕДОСТАТОЧНОГО КОЛИЧЕСТВА ВОДЫ

- Когда в резервуаре (3) закончится вода, увлажнитель воздуха выключится, прозвучит звуковой сигнал, и на дисплее (7) отобразится символ «☹».
- Выключите устройство кнопкой (10) «ON/OFF», снимите сопло (1), снимите резервуар (3), взявшись за ручку (2). Открутите крышку и наполните резервуар (3) водой, закрутите крышку. Установите на корпус увлажнителя наполненный резервуар (3), а затем — сопло (1).
- Включите увлажнитель и установите необходимые режимы работы.

ФУНКЦИЯ АРОМАТИЗАЦИИ ВОЗДУХА

- Если вы хотите использовать функцию ароматизации, выньте контейнер (9) и капните в него несколько капель водорастворимого ароматического масла и установите контейнер на место.
- **Примечания:**
 - используйте только водорастворимые ароматические масла
 - если вы не планируете использовать функцию ароматизации, выньте контейнер, промойте его водой, просушите и установите на место

УХОД И ЧИСТКА

ПРЕДУПРЕЖДЕНИЕ!

Всегда выключайте увлажнитель и отключайте его от сети перед обслуживанием или чисткой.

- Жесткая вода вызывает появление минеральных отложений в рабочей камере, на «распылителе» и в резервуаре для воды (3), минеральные отложения приводят к ухудшению эффективности работы увлажнителя воздуха.
- Рекомендуется еженедельно очищать рабочую камеру, «распылитель» и менять воду в резервуаре (3).
- Если вы не будете использовать увлажнитель воздуха в течение длительного времени:
 - слейте воду из резервуара (3) и рабочей камеры;
 - промойте и очистите рабочую камеру и «распылитель»;
 - промойте резервуар (3);
 - тщательно просушите и уберите увлажнитель воздуха на хранение.

ЕЖЕНЕДЕЛЬНЫЙ УХОД

- Раз в неделю промывайте резервуар для воды (3), рабочую камеру и «распылитель» тёплой водой с нейтральным моющим средством, после этого тщательно сполосните водой.

- Капните несколько капель очищающего средства на «распылитель» и подождите несколько минут. Используя кисточку, удалите налет с поверхности «распылителя».
- **Примечание:** — для очистки рабочей камеры и «распылителя» можно использовать раствор лимонной кислоты.
- Протрите корпус увлажнителя слегка влажной тканью, после чего вытрите корпус насухо.
- Запрещается погружать корпус увлажнителя, шнур питания (5) и вилку шнура питания в воду или любые другие жидкости. Не допускайте попадания жидкости внутрь корпуса увлажнителя.
- Запрещается использовать для чистки поверхности корпуса увлажнителя и резервуара для воды (3) растворители или абразивные чистящие средства.

ЧИСТКА КАРТРИДЖА-ФИЛЬТРА

- Картридж-фильтр смягчает воду, удаляет неприятный запах воды, препятствует размножению бактерий.
- Проводите чистку картридж-фильтра после прохождения через него около 200 литров воды, а при использовании жесткой воды или при появлении «белого налета» на предметах мебели — чаще.
- Снимите сопло (1), возьмитесь за ручку (2) резервуара для воды (3) и снимите его с корпуса увлажнителя.

- Переверните резервуар (3), открутите крышку, поворачивая ее против часовой стрелки и снимите её, открутите картридж-фильтр, поворачивая его против часовой стрелки.
- Поместите картридж-фильтр на 15-20 минут в емкость со столовым уксусом, выньте фильтр и тщательно промойте его под струёй тёплой воды.
- Установите картридж-фильтр на крышку, поворачивая его по часовой стрелке.

ЧИСТКА ВОЗДУШНОГО ФИЛЬТРА

- Нажмите на фиксатор решётки воздушного фильтра (8) и снимите её.
- Очистите фильтр от пыли и установите решётку (8) с фильтром на место.

ХРАНЕНИЕ

- Прежде, чем убрать увлажнитель воздуха на хранение, проведите чистку увлажнителя, убедитесь, что детали увлажнителя сухие, уберите увлажнитель в заводскую упаковку.
- Не храните устройство с влажным картридж-фильтром, остатками воды в резервуаре (3) и в рабочей камере.
- Храните увлажнитель в сухом, прохладном месте, недоступном для детей и людей с ограниченными возможностями.

ВОЗМОЖНЫЕ НЕИСПРАВНОСТИ И СПОСОБЫ ИХ УСТРАНЕНИЯ

Неисправность	Возможные причины	Устранение неисправностей
Не светится индикатор, нет выхода «пара».	Отсутствует напряжение питания или неисправна электрическая розетка.	Включите устройство в сеть. Включите в электрическую розетку другое, заведомо исправное устройство, чтобы убедиться в работоспособности розетки.
Индикатор светится красным цветом, нет выхода «пара».	В резервуаре нет воды.	Налейте воду в резервуар.
Выходящий «пар» имеет посторонний запах.	Первое использование устройства.	Слейте воду из резервуара и оставьте его открытым на несколько часов в прохладном месте.
	Вода давно не менялась в резервуаре.	Отключите устройство от сети, снимите резервуар, слейте воду, промойте резервуар и залейте чистую воду.
Малая интенсивность выхода «пара»	Минеральные отложения на «распылителе».	Отключите устройство от сети и произведите чистку «распылителя».

КОМПЛЕКТ ПОСТАВКИ

1. Увлажнитель в сборе — 1 шт.
2. Пульт дистанционного управления — 1 шт.
3. Инструкция — 1 шт.

ТЕХНИЧЕСКИЕ ХАРАКТЕРИСТИКИ

- Электропитание: 220-240 В, ~50-60 Гц
- Номинальная потребляемая мощность в режиме увлажнения: 40 Вт
- Номинальная потребляемая мощность в режиме подогрева воды: 80 Вт
- Емкость резервуара для воды: 6 л
- Расход воды: ≥ 350 мл/ч
- Уровень шума: ≤ 35 дБ(А)
- Пульт дистанционного управления: 3 В, элемент питания CR2025

УТИЛИЗАЦИЯ



Чтобы предотвратить возможный вред окружающей среде или здоровью людей от неконтролируемой утилизации отходов, после окончания срока службы устройства или элементов питания (если входят в комплект), не выбрасывайте их вместе с обычными бытовыми отходами, передайте прибор и элементы питания в специализированные пункты для дальнейшей утилизации.

Отходы, образующиеся при утилизации изделий, подлежат обязательному сбору с последующей утилизацией в установленном порядке.

Для получения дополнительной информации об утилизации данного продукта обратитесь в местный муниципалитет, службу утилизации бытовых отходов или в магазин, где Вы приобрели данный продукт.

Производитель сохраняет за собой право изменять дизайн, конструкцию и технические характеристики, не влияющие на общие принципы работы устройства, без предварительного уведомления.

Срок службы устройства — 3 года

Дата производства указана в серийном номере.

В случае обнаружения каких-либо неисправностей срочно необходимо обратиться в авторизованный сервисный центр.

УЛЬТРАДЫБЫСТЫҚ ЫЛҒАЛДАҒЫШ BR4705

Ауа ылғалдағыш — үй-жайдағы ауаның салыстырмалық ылғалдылығын көтеруге арналған климаттық құрал.











Сәуле шығарғыштың жоғары жиіліктегі тербелістері суды 1 бастап 5 микронға дейінгі мөлшерлі кішкене бөлшектерге бөледі, ауаның салыстырмалық ылғалдылығын арттырып, суық су «буы» қоршаған ауамен жақсы араласады.

Үй-жайлардағы ауаның салыстырмалық ылғалдылығының қолайлы деңгейі 40% бастап 60% дейін болуы тиіс. Үй-жайлардағы ылғалдылықтың жетіспеушілігі, әсіресе жылу беру мерзімінде, адамның денсаулығына, үй жануарларына, өсімдіктерге және жиһаз заттарына өзінің кері әсерін тигізеді.





СИПАТТАМАСЫ

1. «Бу» шығатын шүмек
2. Сұйыққойманы тасымалдауға арналған қолсап
3. Су қоймасы
4. Ылғалдың шықпалы тетігі
5. Қуаттау бауы
6. Басқару панелі
7. Дисплей
8. Ауа сүзгіштің торы
9. Ауаны хош иістендіруге арналған контейнер

Басқару панелінің және басқару пультінің түймелері

10. Қосу/өшіру «ON/OFF » түймесі
11. «Плазма» тәртібін қосу/өшіру «PLASMA » түймесі
12. Суды қыздыру тәртібін қосу/өшіру түймесі «HEATING »
13. Көмескі жарықты қосу/өшіру «LIGHT » түймесі (тек басқару панелінде)
14. Таймердің жұмыс уақытын белгілеу түймесі «TIMER »
15. «Бу» шығарудың қарқындылығын «  » ДБ пультінде «» орнату
16. Үй-жайдағы салыстырмалық ылғалдылықты орнату түймесі «HUMIDITY »

Дисплей

17. Таймер жұмысы уақытының сандық белгілері
18. «плазма» «» жұмысы тәртібінің белгісі
19. «» сұқоймада судың аяқталғанының белгісі
20. Суды қыздыру тәртібінің «HEATING » белгісі
21. «» түнгі тәртібін қосу белгісі
22. Үй-жайдағы салыстырмалық ылғалдылықтың сандық белгілері «»
23. «Бу» шығару қарқындылығының индикациясы «MIST VOLUME»
24. Үй-жайдағы температураның сандық белгілері.
25. ДБ пультіндегі қуаттандыру элементін ұстағыш

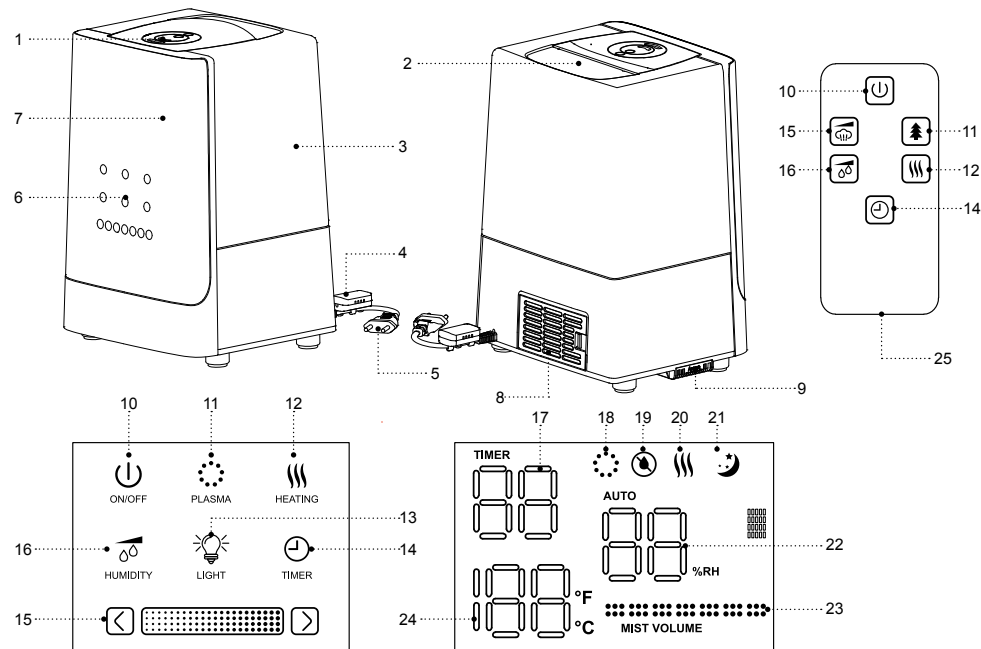

ҚАУІПСІЗДІК ШАРАЛАРЫ ЖӘНЕ ПАЙДАЛА- НУҒА БЕРУ БОЙЫНША КЕҢЕСТЕР

Құралды пайдалану алдында пайдалануға беру жөніндегі нұсқаулықпен мұқият танысыңыз, оқығаннан кейін оны болашақта пайдалану үшін сақтап қойыңыз.

- Құралды осы нұсқаулықта баяндалғандай оның тікелей мақсаты бойынша ғана пайдаланыңыз.
- Құралды дұрыс емес қолдану оның бұзылуына, пайдаланушыға немесе оның мүлкіне зиян келтіруге әкеп соғуы мүмкін және кепілдік жағдайы болып табылмайды.
- Заттаңбада көрсетілген құралдың жұмыс кернеуі электр желісінің кернеуіне сәйкес екеніне көз жеткізіңіз.
- Ауа ылғалдағышты тегіс, құрғақ және ылғалға төзімді бетке орналастырыңыз және пайдаланыңыз. Қабырғаға, жиһаздың және интерьердің басқа заттарына дейінгі қашықтық 30 см кем болмауы керек.
- Ауа ылғалдағышты компьютерге немесе сезімтал электрондық жабдыққа жақын жерде орналастыруға болмайды.
- Құралды ұзын талшықты еден төсеніштеріне орнатуға болмайды.
- Ауа ылғалдағышты үй-жайдан тыс жерде пайдалануға тыйым салынады.
- Найзағай кезінде құралды пайдалануға кеңес берілмейді.

- Құралды соққыдан, құлаудан, дірілден және басқа да механикалық әсерлерден сақтаңыз.
- Желіге қосылған құралды қараусыз қалдырмаңыз.
- Құралды жылу көздерінің, жылыту аспаптарының немесе ашық оттың тікелей жанында пайдаланбаңыз.
- Құралды аэрозольдар пайдаланылатын немесе тозаңдататын жерлерде, сондай-ақ тез тұтанатын сұйықтықтарға жақын жерлерде пайдалануға тыйым салынады.
- Құралды ас үй раковинасына жақын, жуынатын бөлмеде, бассейндер немесе басқа да су толтырылған сыйымдылықтарға жақын жерде пайдаланбаңыз.
- Құрал суға құлап кеткен жағдайда дереу желілік бау айырын электр розеткасынан сурыңыз, содан кейін ғана құралды судан алып шығуға болады.
- Желі бауының ыстық беттерге және жиһаздың өткір жиектеріне тимеуін қадағалап отырыңыз.
- Құралды пайдаланып болғаннан кейін немесе тазалау алдында міндетті түрде сөндіріңіз. Құралды электр желісінен ажыратқан кезде тек желілік баудың айырынан ұстаңыз және оны электр розеткасынан абайлап шығарыңыз, желілік баудан тартпаңыз — бұл оның зақымдануына әкеліп, қысқа тұйықталуын тудыруы мүмкін.
- Құрал корпусын, желілік сымды немесе желілік сым айырын су қолмен ұстамаңыз.
- Жеткізілім жинағына кіретін шешілмелі бөлшектерді ғана пайдаланыңыз.

- Суға арналған тұрмыстық сүзгіштерден тазартудан өткен су құбыры суын, дистилляцияланған немесе қайнаған суды пайдаланыңыз, пайдаланылатын судың температурасы +40°C аспауы керек.
- Газдалған немесе ластанған суды пайдаланбаңыз, суқоймаға кез-келген парфюмерлік қоспаларды қосуға тыйым салынады.
- Құралды суға арналған суқоймасыз және суқоймада су болмаған жағдайда қоспаңыз.
- Суқоймада су біткеннен соң, бірден ауа ылғалдағышты өшіріңіз.
- Суға арналған суқойманы шығарар алдында құралды электр желісінен ажыратыңыз.
- Ауа ылғалдағыш жұмыс істеп тұрған кезде оның үстін жаппаңыз.
- Құрал корпусындағы саңылауларды жаппаңыз және оларға бөтен заттардың түсуіне жол бермеңіз.
- Ауа ылғалдағышты, желілік бауды немесе желілік баудың айырынын суға немесе басқа кез-келген сұйықтықтарға салуға болмайды.
- Құрал жұмыс істеп тұрған кезде оны жылжытуға немесе еңкейтуге тыйым салынады, сондай-ақ суға арналған суқойманы шешіп алуға тыйым салынады.
- Тазалау кезінде немесе егер сіз ауа ылғалдағышты пайдаланбасаңыз құралды сөндіріңіз және оны желіден ажыратыңыз, суқоймадан және жұмыс камерасынан суды төгіңіз.
- Құралды басқа жерге ауыстырудың алдында оны электр желісінен ажыратыңыз, құралды тасы-

малдаған кезде абайлық сақтаңыз және оны екі қолыңызбен корпусынан ұстаңыз.

- Құралды тұрақты түрде тазалап тұрыңыз.
- Егер сіз ұзақ уақыт бойы дистанциондық басқару пультін пайдаланбайтын болсаңыз, батареялық бөліктен қуаттандыру элементін шығару қажет.
- Қуаттандыру элементін орнатқан кезде белгілеуге сәйкес қарама-қайшылықты қатаң сақтаңыз.
- Қуаттандыру элементін уақытылы ауыстырып отырыңыз.
- Балалардың қауіпсіздігі үшін орама ретінде пайдаланылатын полиэтилен пакеттерді қараусыз қалдырмаңыз.

НАЗАР АУДАРЫҢЫЗ!

Балаларға полиэтилен пакеттерімен немесе қаптама үлдірімен ойнауға рұқсат етпеңіз. **Тұншығу қаупі бар!**

- Құрал балалардың пайдалануына арналмаған.
- Құралдың ойыншық ретінде пайдалануына жол бермеу үшін балаларды қадағалаңыз.
- Құрал жұмыс істеген кезде балаларға жұмыс бетіне, құралдың корпусына, желілік бауға немесе желілік баудың айырына жақындауына рұқсат бермеңіз.
- Егер жұмыс істеп тұрған құралдың маңында балалар немесе мүмкіндіктері шектеулі адамдар жүрген болса, онда ерекше мұқият болыңыз.
- Жұмыс істеу уақытында және жұмыс циклдері арасындағы үзілістерде құралды балалардың қолы жетпейтін жерде орналастырыңыз.

- Дене, жүйке немесе сана мүмкіндіктері төмендетілген тұлғалардың (балаларды қоса) немесе оларда тәжірибесі немесе білімі болмаса, егер олар бақыланбаса немесе олардың қауіпсіздігі үшін жауап беретін тұлғамен аспапты пайдалану туралы нұсқаулықтар берілген болмаса, аспап олардың пайдалануына арналмаған.
- Желі бауының бүтіндігін жүйелі түрде тексеріп отырыңыз.
- Қуаттандыру бауы зақымданғанда қауіп тудырмау үшін оны дайындаушы, сервистік қызмет немесе баламалы білікті маман ауыстыруы тиіс.
- Құралды өздігіңізден жөндеуге тыйым салынады. Құралды өздігіңізден бөлшектемеңіз, кез-келген ақаулық пайда болған кезде, сондай-ақ құрал құлағаннан кейін оны электр желісінен ажыратыңыз және сервистік орталыққа хабарласыңыз.
- Құралдың зақымдалуына жол бермеу үшін тек зауыттық қаптамасының ішінде тасымалдаңыз.
- Құралды салқын және құрғақ жерде, балалардың және мүмкіндігі шектеулі адамдардың қол жетпейтін жерде сақтаңыз.

ҚҰРАЛ ТЕК ТҰРМЫСТЫҚ ПАЙДАЛАНУҒА АРНАЛҒАН

АЛҒАШ РЕТ ПАЙДАЛАНУ АЛДЫНДА

Құралды кері температурада тасымалдағаннан немесе сақтағаннан кейін оны қаптамадан шығарыңыз және пайдаланудың алдында 3 сағат күтіңіз.

- Ылғалдағышты үй-жайдағы +10°C бастап +40°C дейінгі температурада және
- 80% салыстырмалық ауа ылғалдылығында пайдаланыңыз.
- Құралды қаптамадан шығарыңыз және барлық қаптама материалдарын жойыңыз.
- Зауыт қаптамасын сақтаңыз.
- Жиынтығын тексеріңіз.
- Қауіпсіздік шаралары мен пайдалануға беру жөніндегі кегестермен танысыңыз.
- Құралды зақымдану белгілері бар-жоғына тексеріп шығыңыз, зақымдану белгілері бар болған жағдайда оны желіге қоспаңыз.
- Құралдың қуаттандыру кернеуінің көрсетілген параметрлері электр желісінің параметрлеріне сәйкес келетініне көз жеткізіңіз. Құралды 60 Гц жиіліктегі электр желісінде пайдаланғанда, ешқандай қосымша әрекет қажет емес.

ДИСТАНЦИОНДЫҚ БАСҚАРУ ПУЛЬТІ (ДБП)

НАЗАР АУДАРЫҢЫЗ!

Дистанциондық басқару пультіңде қуаттандыратын литий элементі орнатылған. Қуаттандыратын литий элементінің баланың өңешіне түсуіне жол бермеңіз. Егер бала қуаттандыру элементін жұтып қойса, дереу дәрігерге хабарласыңыз.

- Бекіткіштің оң жақ жағын басыңыз, қуаттандыратын элементтің ұстағышын (25) шығарыңыз, қатаң түрде қарама-қайшылықты сақтай отырып, CR2025 қуаттандыратын элементін орнатыңыз.

- Қуаттандыратын элементтің ұстағышын (25) орнына орнатыңыз.
- **Ескертпе:** –ДБП батареялық бөлігінде оқшаулайтын төсеніш бар болған кезде, төсенішті алып тастаңыз.

ҚУАТТАНДЫРУ ЭЛЕМЕНТТІН АУЫСТЫРУ

- Қуаттандыру элементін ұстағышты (25) шығарыңыз, ескі қуаттандыру элементін алып тастаңыз, қарама-қайшылықты қатаң сақтай отырып, ДБП (25) жаңа CR2025 қуаттандыру элементін орнатыңыз.

АУА ЫЛҒАЛДАҒЫШТЫ ПАЙДАЛАНУ

- **Ескертпе:**
 - басқару панеліндегі (6) жұмыс тәртіптерінің түймелері сенсорлы, қажетті жұмыс тәртібін іске қосу үшін түймеге қол тигізу жеткілікті.
 - әрбір түймесі тұрту дыбыстық белгімен сүйемелденеді.
 - жұмыс тәртібіне тәуелсіз, егер 15 секунд ішінде ешқандай әрекет жасалмаса, дисплейдің (7) жарықтығы азаяды.
 - ылғалдылық деңгейінің көрсеткіштері басқа гигрометр мен термометрдің көрсеткіштерінен біршама өзгеше болуы мүмкін.
 - қатысты ылғалдылық деңгейінің көрсеткіштері үй-жайдағы ауаның температурасына байла-

нысты, өтпе жел немесе басқа әуелік ағындар үй-жайдағы қатысты ылғалдылық пен ауа температурасына әжептеуір әсер ете алады.

- ылғалдылық тетік (4) қуаттандыру бауына (5) бекітілген, жұмыс істеу кезінде тетік корпусындағы (4) тесіктердің бөтен заттармен жабық болмауын қадағалаңыз.
- Шүмекті (1) шешіп алыңыз.
- Суқойманың (2) қолсабынан ұстаңыз және оны ылғалдағыш корпусынан (3) шешіңіз.
- Суқойманы (3) аударыңыз, оны сағат тіліне қарсы бұрап, картридж-сүзгіші бар қақпағын бұрап шығарыңыз.
- Суқоймаға (3) судың қажетті көлемін толтырып, қақпақты картридж-сүзгіші бар су құятын тесікке қойыңыз және сағат тілі бойынша бұрап, оны бұрама бойынша бекітіңіз.
- **Ескертпе:**
 - интерьер бұйымдарында «ақ қақтанудың» пайда болуына жол бермеу үшін қайнатылған және шөгіндісі түсірілген, тұрмыстық сүзгішпен тазартылған суды немесе дистилдендірілген суды пайдалануға кеңес беріледі.
 - бірінші рет пайдалану алдында картридж-сүзгішті қақпақтан бұрап алып, оны ішінде суы бар ыдысқа 5-10 минутқа салуға кеңес беріледі.
 - картридж-сүзгішті қақпаққа орнатыңыз және оны бұрандасы бойынша бұрап, сағат тілі бағытымен бұраңыз.

- картридж-сүзгіш қатты суды жұмсартады, судың жағымсыз иісін кетіреді, бактериялардың көбеюіне кедергі келтіреді.
- Алдымен суға толтырылған су қойманы (3), содан кейін шүмекті (1) орнына орнатыңыз.
- Жұмыс камерасы суға толғанға дейін біраз уақыт күтіңіз.
- Желілік бау айырын (5) электр розеткасына тығыңыз, осы кезде дыбыстық белгі естіледі.

«ON/OFF ☺» ҚОСУ/ӨШІРУ ТҮЙМЕСІ.

- Түймеге «ON/OFF ☺» қол тигізу немесе басу (ДБ пультінде) (10) керек. Ылғалдағыш үй-жайды ылғалдандырудың автоматты тәртібінде іске қосылады, осы кезде дисплейде (7) «AUTO» белгісі жанады. «AUTO» тәртібінде құрал әр минут сайын үй-жайдағы оңтайлы ылғалдылықты анықтайды және оны қолдап тұрады.
- Жұмысты аяқтау үшін «ON/OFF ☺» түймесіне (10) тағы қол тигізу/түймені басу керек.

«ПЛАЗМА» «PLASMA ☼» ТӘРТІБІ

- «Плазма» тәртібін қосу үшін басқару панеліндегі (6) «PLASMA ☼» (11) түймесін басыңыз немесе ДБ пультінде (11) «☼» түймені басыңыз, осы кезде дисплейде (7) (18) «☼» белгісі жанады. «Плазма» тәртібін өшіру үшін тағы да түймеге (11) «☼» қол тигізу немесе басу керек.
- «Плазма» тәртібінде генератор дұрыс және кері иондарды бөледі, кері иондардың саны дұрыс

иондардың санынан 1,5 есе көп. Кері иондар үй-жайдағы ауаны тазартады, ал дұрыс иондар әртүрлі бактерияларды өлтіреді.

«HEATING ☼» СУДЫ ҚЫЗДЫРУ ТӘРТІБІ

- Суды қыздыру тәртібін қосу/өшіру үшін түймені (12) «HEATING ☼» басыңыз, осы кезде дисплейде (7) (20) белгісі жанады «☼». Суды қыздыру тәртібін өшіру үшін «HEATING ☼» түймесін (12) тағы да басыңыз/қол тигізіңіз, (20) белгі «☼» өшеді.
- **Ескертпе:**- су қыздыру тәртібінде ылғалдағышты пайдалану кезінде сақ болыңыз, шығатын «бу» ыстық.

ҮЙ-ЖАЙҒА САЛЫСТЫРМАЛЫҚ ЫЛҒАЛДЫЛЫҚТЫ ОРНАТУ

Қатысты ылғалдылық — бұл ауадағы су буының массалық үлесінің осы температурадағы максималдық ықтимал су буына қатынасы, қатысты ылғалдылық пайызбен өлшенеді және белгіленеді, мысалы, «45%».

Атмосфералық ауада үнемі су буы бар, оның пайызы метрологиялық жағдайларға байланысты, неғұрлым температура жоғары болса, соншалықты ауа су буын ұстап қалады. Суық ауа қыс мезгілінде қолайлы температураға дейін қызған кезде, су буының қатысты пайызы төмендейді, бұл сол қатысты ылғалдылық болып табылады.

Үй-жайда қолайлы жағдайды қолдап отыру үшін суды ауаға жасанды түрде қосу немесе қоршаған ортаға су

буын қосу қажет — ол үшін ауаны ылғалдағыш қажет.

Адам үшін қолайлы салыстырмалық ылғалдылық «45-65%»; алдын алу және емдік мақсаттарда «40-55%»; жиһаздар, музыкалық аспаптар мен кітапханалар үшін 40-60% салыстырмалық ылғалдылықты сақтауға кеңес беріледі.

- Жүйелі түрде «HUMIDITY ☼» түймесін (16) басып/қол тигізіп сіз үй-жайдағы қатысты ылғалдылықтың 30% бастап 75% дейінгі диапазонындағы, орнату қадамы 5% салыстырмалық ылғалдылығының қалаулы деңгейін орната аласыз. Салыстырмалық ылғалдылықты орнатқаннан кейін ол әрбір 5 секунд сайын «% RH» санды белгілерімен (22) дисплейде (7) беріледі. Орнатылған ылғалдылықты қарау үшін (16) түймені басыңыз/қол тигізіңіз.
- Белгіленген ылғалдылық деңгейіне жеткенде ылғалдағыш сөнеді, ауаның салыстырмалық ылғалдылығының деңгейі азайғанда ылғалдағыш іске қосылады.
- Орнатылған ылғалдылықтың тәртібін өшіру үшін дисплейде (7) «Со» жанып өшетін белгілер (23) пайда болғанға дейін «HUMIDITY ☼» түймесін (16) басыңыз.
- **Ескерту:** — ұзақ уақыт «☼» басыңыз, ол қатысты ылғалдылықды қолдау тәртібінен шығу және үй-жайды автоматты түрде ылғалдандыру тәртібіне кіру үшін керек, осы кезде дисплейде (7) «AUTO» белгісі жанады.

«БУДЫҢ» ШЫҒУ ҚАРҚЫНДЫЛЫҒЫН РЕТТЕУ

- Басқару панеліндегі (6) белгісін (15) немесе ДБ пультіндегі «☼» түймені (15) жүйелі түрде басып, сіз «☼» шығару қарқындылығының 7 тәртібін таңдай аласыз, тәртіптер (23) «MIST VOLUME» белгімен дисплейде (7) беріледі, «бу» шығару қарқындылығын таңдағаннан кейін 5 секунд өткен кезде дисплейде (7) үй-жайдағы ағымды ылғалдылық пен температура беріледі.
- **Ескертпе:** — жұмыс тәртібіне тәуелсіз, егер үй-жайдағы ылғалдылық 90% дейін көтерілген болса, онда ылғалдағыш өшеді, ылғалдылық 85% төмен түсіп кетсе, қайтадан қосылады.

«LIGHT ☼» КӨМЕСКІ ЖАРЫҚТЫ ҚОСУ/ӨШІРУ

- Түнгі тәртіпті басқару панеліндегі (6) (13) түймесін басу арқылы ғана қосуға/өшіруге болады.
- Түнгі тәртіпті қосу үшін «LIGHT ☼» (19) түймесін басыңыз, осы кезде дисплейде (7) «☼» (21) белгісі жанады, көмескі жарықты қосу үшін (19) «LIGHT ☼» түймесін тағы да басыңыз, (21) белгісі «☼» өшеді.

ТАЙМЕР «TIMER ☺» ЖҰМЫСЫНЫҢ УАҚЫТЫН ОРНАТУ

- «TIMER ☺» түймесін (14) жүйелі түрде баса отырып, сіз сағатына 1 қадам арқылы таймер уақытын 1 бастап 12 сағатқа дейінгі диапазонда белгілей аласыз, ол дисплейде (7) сандық белгілермен (17) беріледі.

- Жұмыстың белгіленген уақыт өткеннен кейін ауа ылғалдағыш өшеді.
- Таймерді өшіру үшін дисплейде (7) «Со» сандық белгілері (17) пайда болғанға дейін «TIMER ⏰» түймесін (20) басыңыз.
- **Ескерту:** — таймердің белгіленген уақытын қарау үшін дисплейдегі (7) түймеге (14) қол тигізіңіз/басыңыз, таймердің белгіленген уақыты сандық белгілермен (17) беріледі.

СУ КӨЛЕМІ ЖЕТІСПЕУІНІҢ КӨРСЕТІЛІМІ

- Суқоймада (3) су біткен кезде ауа ылғалдағыш өшеді, дыбыстық белгі беріледі, және дисплейде (7) «⊘» белгісі беріледі.
- (10) «ON/OFF ⏻», түймесі арқылы құралды өшіріңіз, шүмекті (1) шешіңіз, суқойманы (3) тұтқаны (2) ұстап, шешіңіз. Қақпақты бұрап шешіңіз, суқоймаға (3) су құйып, қақпақты бұрап жабыңыз. Ауа ылғалдағыш корпусына суға толтырылған су қойманы (3), содан кейін шүмекті (1) орнына орнатыңыз.
- Ылғалдағышты қосыңыз және жұмыстың қажетті тәртіптерін орнатыңыз.

АУАНЫ ҚОШ ИІСТЕНДІРУ ФУНКЦИЯСЫ

- Егер қош иістендіру функциясын пайдаланғыңыз келсе, онда контейнерді (9) шығарып, ішіне суға еритін қош иісті майдың бірнеше тамшысын тамызыңыз және контейнерді орнына орнатыңыз.
- **Ескертпе:**

- суға еритін майларды ғана пайдаланыңыз.
- егер сіз хош иістендіру функциясын пайдаланды жоспарламасаңыз, контейнерді шығарыңыз, оны сумен жуыңыз, кептіріңіз және орнына қойыңыз.

КҮТІМ ЖӘНЕ ТАЗАЛАУ

САҚТАНДЫРУ!

Ылғалдағышты тазалау немесе оған қызмет көрсету алдында үнемі сөндіріп отырыңыз.

- Кермек су жұмыс камерасында, «тозаңдатқышта» және суға арналған суқоймада (3) минералды шөгінділердің пайда болуын тудырады, минералды шөгінділер ауа ылғалдағыш жұмысы тиімділігінің нашарлауына алып келеді.
- Апта сайын жұмыс камерасын, «тозаңдатқышты» тазарту және су қоймадағы (3) суды ауыстыру ұсынылады.
- Егер сіз ұзақ уақыт бойы ауа ылғалдағышты пайдаланбасаңыз:
 - суқоймадан (3) және жұмыс камерасынан суды төгіңіз;
 - жұмыс камерасы және «тозаңдатқышты» жуыңыз және тазартыңыз;
 - суқойманы (3) жуыңыз;
 - ылғалдағышты мұқият кептіріңіз және сақтауға алып қойыңыз.

АПТА САЙЫНҒЫ КҮТІМ

- Аптасына бір рет суға арналған суқойманы (3), жұмыс камерасын және «тозаңдатқышты» бейтарап жуу құралы бар жылы сумен жуыңыз, содан кейін сумен мұқият шайыңыз.
- Тазалау құралының бірнеше тамшысын «тозаңдатқышқа» тамшылап, бірнеше минут күтіңіз. Қылшақты пайдаланып, «тозаңдатқыштың» бетіндегі өңезді жойыңыз.
- **Ескертпе:** — жұмыс камерасы (8) мен «тозаңдатқышты» (11) тазалау үшін лимон қышқылының ерітіндісін пайдалануға болады.
- Ылғалдағышты сәл дымқыл жұмсақ матамен сүртіп, содан кейін құрғатып сүртіңіз.
- Ылғалдағыш корпусын, қуаттандыру бауын (5) және желілік бау айырын суға немесе кез-келген басқа сұйықтықтарға салуға тыйым салынады. Ылғалдағыш корпусының ішіне сұйықтық тиюіне жол бермеңіз.
- Ылғалдағыш корпусын және суға арналған суқойма (3) бетін тазалау үшін еріткіштерді немесе абразивті тазарту құралдарын қолдануға тыйым салынады.

КАРТРИДЖ-СҮЗГІШТІ (6) ТАЗАЛАУ

- Картридж-сүзгіш қатты суды жұмсартады, судың жағымсыз иісін кетіреді, бактериялардың көбеюіне кедергі келтіреді.
- Сүзгіштен 200 литр су өткеннен кейін, ал қатты суды пайдаланған кезде немесе жиһаз заттарында «ақ өңез» пайда болған кезде оны жиірек

тазартып тұрыңыз.

- Шүмекті (1) шешу үшін суқойманың (2) қолсабынан ұстаңыз және оны ылғалдағыш корпусынан (3) шешіңіз.
- Суқойманы (3) аударыңыз, қақпақты сағат тіліне қарсы бұрап, оны ашыңыз, сүзгіш-катриджді сағат тіліне қарсы бұрап ашыңыз.
- Картридж-сүзгішті 15-20 минутқа ас сірке суы бар ыдысқа салыңыз, сүзгішті шығарып, оны жылы ағын судың астында мұқият жуып алыңыз.
- Картридж-сүзгішті қақпаққа қарай сағат тілінің бағытымен орнатыңыз.

Ауа сүзгішті тазалау

- Ауа сүзгіштің торының (8) бекіткішін басып, оны шешіңіз.
- Сүзгішті шаңнан тазалаңыз және сүзгіші бар торды (8) орнына орнатыңыз.

САҚТАУ

- Ауаны ылғалдағышты сақтауға қоярдан бұрын ылғалдағышты тазалаңыз, ылғалдағыштың бөлшектері құрғақ екеніне көз жеткізіңіз, ылғалдағышты зауыттық қаптамаға салып қойыңыз.
- Картридж-сүзгіші бар құралды дымқыл күйінде, суқоймада (3) және жұмыс камерасында су қалдығын қалдырып сақтамаңыз.
- Ылғалдағышты құрғақ, салқын жерде, балалар мен мүмкіндігі шектеулі адамдардың
- мүмкіндіктері шектеулі адамдардың қолы жетпейтін жерде сақтаңыз.

ЫҚТИМАЛ АҚАУЛАР ЖӘНЕ ОЛАРДЫ ЖОЮ ЖОЛДАРЫ

Олқылықтар	Ықтимал себептері	Ақаулықты жою
Индикатор жанбайды, «бу» шықпайды.	Қуаттандыру көзінің кернеуі жоқ немесе электр розеткасында ақау бар.	Құралды желіге қосыңыз. Электрлік розеткаға басқа жұмыс істейтін құралды қосып, оның жұмыс істейтінін тексеріп алыңыз.
Көрсеткіш қызыл түспен жанып тұр, «будың» шығуы жоқ.	Суқоймада су жоқ.	Суқоймаға су құйыңыз.
Шығатын "будың" бөтен иісі бар.	Құралды алғаш рет қолдану.	Суқоймадан суды төгіңіз және оны салқын жерде бірнеше сағатқа ашық қалдырыңыз.
	Су суқоймада көп уақыттан бері ауыстырылған жоқ.	Құралды желіден ажыратыңыз, суқойманы шешіп алыңыз, суды төгіңіз, суқойманы жуыңыз және таза су құйыңыз.

«Бу» шығуының шағын қарқындылығы	«То-заңдатқыштағы» минералды шөгінділер.	Құралды желіден ажыратыңыз және шашышатқышты тазалауды жүзеге асырыңыз.
----------------------------------	--	---

ЖЕТКІЗІЛІМ ЖИЫНТЫҒЫ

1. Жинақтағы ылғалдағыш — 1 дана.
2. Дистанциондық басқару пульті — 1 дана.
3. Нұсқаулық — 1 дана.

ТЕХНИКАЛЫҚ СИПАТТАМАЛАРЫ

- Электр қуаттандыруы: 220-240 В ~ 50/60 Гц
- Ылғалдандыру тәртібіндегі номиналдық тұтынатын қуаттылығы: 40 Вт
- Су қыздыру тәртібіндегі номиналдық тұтынатын қуаттылығы: 80 Вт
- Суға арналған суқойманың сыйымдылығы: 6 л
- Судың шығыны: ≥ 350 мл/сағ
- Шу деңгейі: ≤ 35 дБ(A)
- Қашықтан басқару пульті: 3 В, CR2025 қуаттандыру элементі

ПАЙДАҒА АСЫРУ



Қалдықтардың бақыланбай пайдаға асыруынан қоршаған ортаға немесе адамдардың денсаулығына зиян келтірмеу үшін құрылғының немесе қуаттандыру элементтерінің (егер жиынтыққа кірсе) қызмет ету мерзімі аяқталғаннан кейін

оларды өдеттегі тұрмыстық қалдықтармен бірге тастамаңыз, аспапты және қуаттандыру элементтерін одан әрі пайдаға асыру үшін арнайы орындарға жіберіңіз.

Бұйымдарды пайдаға асыру кезінде пайда болатын қалдықтар белгіленген тәртіп бойынша келесі пайдаға асыру үшін міндетті жинауға жатады.

Берілген өнімді пайдаға асыру туралы қосымша ақпаратты алу үшін жергілікті муниципалитетке, тұрмыстық қалдықтарды пайдаға асыру қызметіне немесе берілген өнімді Сіз сатып алған дүкенге хабарласыңыз.

Өндіруші алдын-ала ескертусіз, құрылғының дизайнын, конструкциясы мен оның жалпы жұмыс ұстанымдарына әсер етпейтін техникалық сипаттамаларын өзгерту құқығын өзіне қалдырады.

Құралдың қызмет көрсету мерзімі — 3 жыл

Дайындалған күні сериялық нөмірде көрсетілген.

Қандай да бір ақаулықтар табылған жағдайда дереу авторландырылған сервистік орталыққа жүгіну керек.

УЛЬТРАГУКАВЫ ЎВІЛЬГАТНЯЛЬНІК BR4705

Увільгатняльнік паветра — гэта кліматычная прылада для павышэння адноснай вільготнасці паветра ў памяшканні.







Высокашчынныя ваганні выпраменьвальніка пазбіваюць ваду на драбнюткія часціцы велічынёй ад 1 да 5 мікрон, халодная вадзяная «пара» добра змешваецца з навакольным паветрам, павышаючы адносную вільготнасць паветра.

Камфортны ўзровень адноснай вільготнасці паветра ў памяшканнях павінен быць ад 40% да 60%. Недастатковая вільготнасць паветра ў памяшканнях, асабліва ў ацяпляльны сезон, адмоўна сказваецца на здароўі чалавека, хатніх жывёл, раслінах і прадметах мэблі.





АПІСАННЕ

1. Сопла для выйсця «пары»
2. Ручка для пераноскі рэзервуара
3. Рэзервуар для вады
4. Вынасны датчык вільготнасці
5. Шнур сілкавання
6. Панэль кіравання
7. Дысплей
8. Рашотка паветранага фільтра
9. Кантэйнер для ароматызацыі паветра

Кнопкі панэлі кіравання і пульта кіравання

10. Кнопка ўключэння/выключэння «ON/OFF »
11. Кнопка ўключэння/выключэння рэжыму плазма «PLASMA »
12. Кнопка ўключэння/выключэння рэжыму падагрэву вады «HEATING »
13. Кнопка ўключэння/выключэння падсвятлення «LIGHT » (толькі на панэлі кіравання)
14. Кнопка ўсталёўкі часу працы таймера «TIMER »
15. Усталёўка інтэнсіўнасці выйсця «пары» «»
16. Кнопка ўсталёўкі адноснай вільготнасці ў памяшканні «HUMIDITY »

Дысплей

17. Лічбавыя сімвалы працы таймера
18. Сімвал рэжыму працы «плазма» «»
19. Сімвал заканчэння вады ў рэзервуары «»
20. Сімвал рэжыму падагрэву вады «HEATING »
21. Сімвал уключэння начнога рэжыму «»
22. Лічбавыя сімвалы адноснай вільготнасці ў памяшканні «»
23. Індыкацыя інтэнсіўнасці выйсця «пары» «MIST VOLUME»
24. Лічбавыя сімвалы тэмпературы ў памяшканні.
25. Трымальнік элемента сілкавання ў пульце ДК

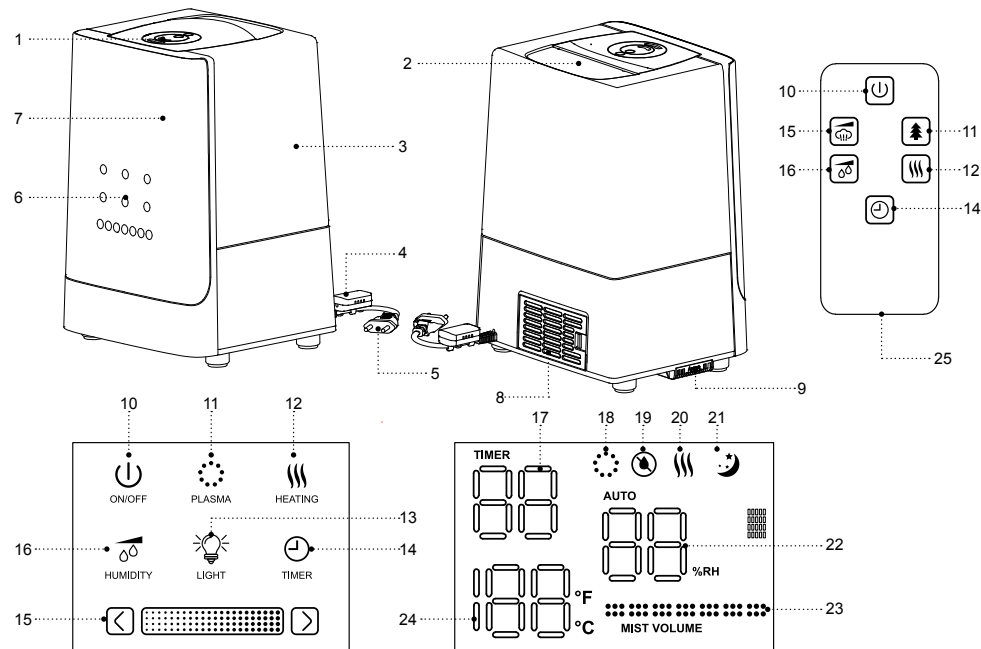

МЕРЫ БЯСПЕКІ І РЭКАМЕНДАЦЫІ ПА ЭКСПЛУАТАЦЫІ

Перад выкарыстаннем прылады ўважліва азнаёмцеся з кіраўніцтвам па эксплуатацыі, пасля чытання захавайце яго для выкарыстання ў будучыні.

- Выкарыстоўвайце прыладу толькі па яе прамым прызначэнні, як вызначана ў дадзенай інструкцыі.
- Няправільнае выкарыстанне прылады можа прывесці да яе паломкі, прычынення шкоды карыстальніку ці яго маёмасці і не з'яўляецца гарантыйным выпадкам.
- Пераканайцеся, што працоўная напруга прылады, якая паказана на этыкетцы, адпавядае напруге электрасеткі.
- Усталёўвайце і выкарыстоўвайце ўвільгатняльнік паветра на роўнай, сухой і вільгацеўстойлівай паверхні. Адлегласць да сцен, іншых прадметаў мэблі і інтэр'еру павінна быць не меней 30 см.
- Не ўсталёўвайце ўвільгатняльнік паветра зблізка ад кампутараў ці адчувальнай электроннай тэхнікі.
- Не ўсталёўвайце прыладу на напольныя пакрыцці з доўгім ворсам.
- Забараняецца выкарыстоўваць увільгатняльнік паветра па-за памяшканнямі.
- Не рэкамендуецца выкарыстоўваць прыладу падчас навальніцы.
- Абергайце прыладу ад удараў, падзенняў, вібрацый і іншых механічных уздзеянняў.

- Не пакідайце прыладу, якая ўключана ў сетку, без нагляду.
- Не выкарыстоўвайце прыладу ў непасрэднай блізкасці ад нагрэтых прылад, крыніц цяпла ці адкрытага полымя.
- Забараняецца выкарыстоўваць прыладу ў месцах, дзе выкарыстоўваюцца ці распыляюцца аэразолі, а таксама зблізка ад лёгкаўзгаральных вадкасцяў.
- Не выкарыстоўвайце прыладу зблізка ад кухоннай ракавіны, ў ваннах памяшканнях, каля басейнаў ці іншых ёмістасцяў, якія напоўнены вадой.
- Калі прылада ўпала ў ваду, неадкладна выміце вілку шнура сілкавання з электрычнай сеткі, і толькі пасля гэтага мажліва дастаць прыладу з вады.
- Не дапушчайце, каб шнур сілкавання дакранаўся да гарачых паверхняў і вострых кромак мэблі.
- Адключайце прыладу ад электрычнай сеткі пасля выкарыстання ці перад чысткай. Падчас адключэння прылады ад сеткі трымайцеся за вілку шнура сілкавання і акуратна вымайце яе з электрычнай разеткі, не цягніце за шнур сілкавання — гэта можа прывесці да яго пашкоджання і вызваць кароткае замыканне.
- Не дакранайцеся да корпусу прылады, шнуру сілкавання і вілцы шнура сілкавання мокрымі рукамі.
- Выкарыстоўвайце толькі тыя здымныя дэталі, якія уваходзяць у камплект пастаўкі.
- Выкарыстоўвайце вадаправодную ваду, якая прайшла ачыстку побытавымі фільтрамі для вады,

дыстыляваную ці кіпячоную ваду, тэмпература вады, якая выкарыстоўваецца, не павінна перавышаць +40°C.

- Не выкарыстоўвайце газаваную ці забруджаную ваду, забараняецца дадаваць у рэзервуар для вады любыя парфумерныя дадаткі.
- Не ўключайце прыладу без усталяванага рэзервуара для вады і пры адсутнасці вады ў рэзервуары.
- Адключайце ўвільгатняльнік паветра, як толькі ў рэзервуары скончыцца вада.
- Адключайце прыладу ад электрасеткі перад зняццем рэзервуара для вады.
- Не накрывайце ўвільгатняльнік паветра падчас яго працы.
- Не зачыняйце паветраныя адтуліны на корпусе прылады і не дапушчайце траплення ў іх старонніх прадметаў.
- Не апускайце ўвільгатняльнік паветра, шнур сілкавання або вілку шнура сілкавання ў ваду ці любыя іншыя вадкасці.
- Забараняецца падчас працы прылады перасоўваць ці нахіляць яе, таксама забараняецца знімаць рэзервуар для вады.
- Выключайце прыладу і адключайце яе ад сеткі, вылівайце ваду з рэзервуара і
- працоўнай камеры падчас чысткі ці калі вы не карыстаецеся ўвільгатняльнікам паветра.
- Перш чым перанесці прыладу ў іншае месца, адключыце яе ад электрасеткі, падчас пераноскі прылады будзьце асабліва асцярожныя і трымайце яе аберуч за корпус.

- Рэгулярна здзяйсняйце чыстку прылады.
- Калі вы не будзеце карыстацца пультам дыстанцыйнага кіравання на працягу працяглага перыяду часу, неабходна выняць элемент сілкавання з батарэйнага адсека.
- Пры ўсталёўцы элемента сілкавання строга выконвайце палярнасць у адпаведнасці з пазначэннямі.
- Своечасова замяняйце элемент сілкавання.
- З меркаванняў бяспекі дзяцей не пакідайце поліэтыленавыя пакеты, якія выкарыстоўваюцца ў якасці пакавання, без нагляду.

УВАГА!

Не дазваляйце дзецям гуляць з поліэтыленавымі пакетамі ці пакавальнай плёнкай. **Небяспека удушша!**

- Прылада не прызначана для выкарыстання дзецьмі.
- Здзяйсняйце нагляд за дзецьмі каб не дапусціць выкарыстання прылады ў якасці цацкі.
- Не дазваляйце дзецям дакранацца да працоўнай паверхні, корпусу прылады, шнуру сілкавання ці вілцы шнура сілкавання падчас працы прылады.
- Будзьце асабліва ўважлівымі, калі зблізка ад прылады, якая працуе, знаходзяцца дзеці ці асобы з абмежаванымі мажлівасцямі.
- Падчас працы і ў перапынках паміж працоўнымі цыкламі трымайце прыладу ў месцах, недасягалых для дзяцей.

- Прылада не прызначана для выкарыстання асобамі (укключаючы дзяцей) з паніжанымі фізічнымі, псіхічнымі або разумовымі здольнасцямі або пры адсутнасці ў іх досведу і ведаў, калі яны не знаходзяцца пад кантролем або не праінструктаваны аб выкарыстанні прылады асобай, якая адказвае за іх бяспеку.
- Перыядычна правярайце цэласнасць шнура сілкавання.
- Пры пашкоджанні шнура сілкавання яго замену, у пазбяганне небяспекі, павінны праводзіць вытворца, сервісная служба ці падобны кваліфікаваны персанал.
- Забараняецца самастойна рамантаваць прыладу. Не разбірайце прыладу самастойна, пры ўзнікненні любых няспраўнасцяў, а таксама пасля падзення прылады выключыце яе з электрычнай разетки і звярніцеся ў сервісны цэнтр.
- У пазбяганне пашкоджанняў перавазіце прыладу ў заводскім пакаванні.
- Захоўвайце прыладу ў месцах, недаступных для дзяцей і людзей з абмежаванымі мажлівасцямі.

ПРЫЛАДА ПРЫЗНАЧАНА ТОЛЬКІ ДЛЯ ПАБЫТАВАГА ВЫКАРЫСТАННЯ

ПЕРАД ПЕРШЫМ ВЫКАРЫСТАННЕМ

Пасля транспартыроўкі ці захоўвання прылады пры адмоўнай тэмпературы, распакуйце яе і пачкайце 3 гадзіны перад выкарыстаннем.

- Выкарыстоўвайце ўвільгатняльнік пры тэмпературы ў памяшканні ад +10°C да +40°C і адноснай вільготнасці меней 80%.
- Распакуйце прыладу і выдаліце ўсе пакавальныя матэрыялы.
- Зберажыце заводское пакаванне.
- Праверце камплектацыю.
- Азнаёмцеся з мерамі бяспекі і рэкамендацыямі па эксплуатацыі.
- Аглядзіце прыладу на наяўнасць пашкоджанняў, пры наяўнасці пашкоджанняў не ўключайце яе ў сетку.
- Пераканайцеся, што параметры напругі прылады адпавядаюць параметрам электрычнай сеткі. Пры выкарыстанні прылады ў электрычнай сетцы чашчынэй 60 Гц, ніякія дадатковыя дзеянні не патрабуюцца.

ПУЛЬТ ДЫСТАНЦЫЙНАГА КІРАВАННЯ (ПДК)

УВАГА!

У пульце дыстанцыйнага кіравання выкарыстоўваецца літэевы элемент сілкавання. Не дапушчайце траплення літэевага элемента сілкавання ў стрававод дзіцяці. Калі дзіця праглынула элемент сілкавання, неадкладна звярніцеся да лекара.

- Націсніце збоку на фіксатар, выміце трымальнік элемента сілкавання (25), усталюйце элемент сілкавання CR2025, строга выконваючы палярнасць.

- Усталюйце трымальнік элемента сілкавання (25) на месца.
- **Нататка:** — пры наяўнасці ізалявальнай пракладкі ў батарэйным адсеку ПДК, выміце пракладку.

ЗАМЕНА ЭЛЕМЕНТА СІЛКАВАННЯ

- Выміце трымальнік элемента сілкавання (25), выміце стары элемент сілкавання, усталюйце новы элемент сілкавання CR2025, строга выконваючы палярнасць, усталюйце трымальнік элемента сілкавання (25) у пульт ПДК.

ВЫКАРЫСТАННЕ ЎВІЛЬГАТНЯЛЬНІКА ПАВЕТРА

- **Нататкі:**
 - кнопкі рэжымаў працы на панэлі кіравання (6) сэнсарныя, для ўключэння неабходнага рэжыму працы дастаткова дакрануцца да кнопкі.
 - кожнае дакрананне да актыўнай кнопкі суправаджаецца гукавым сігналам.
 - незалежна ад рэжыму працы, калі на працягу 15 секунд не здзяйсняецца ніякіх дзеянняў, яркасць дысплея (7) памяншаецца.
 - паказанні ўзроўня вільготнасці і тэмпературы могуць некалькі адрознівацца ад паказанняў іншага гігрометра і тэрмометра.
 - паказанні ўзроўня адноснай вільготнасці залежаць ад тэмпературы паветра ў памяшканні, скразнякі ці іншыя паветраныя струмені

могуць істотна ўплываць на паказанні адноснай вільготнасці і тэмпературы паветра ў памяшканні.

- датчык вільготнасці (4) замацаваны на шнуры сілкавання (5), сачыце за тым, каб падчас працы адтуліны на корпусе датчыка (4) не былі зачынены староннімі рэчамі.
- Зніміце сопла (1)
- Вазьміцеся за ручку (2) рэзервуара для вады (3) і зніміце яго з корпуса.
- Пераварніце рэзервуар (3), адкруціце вечка з картрыдж-фільтрам, паварочваючы яго супраць гадзіннікавай стрэлкі.
- Напоўніце рэзервуар (3) неабходнай колькасцю вады, устаўце вечка з картрыдж-фільтрам у залівальную адтуліну і закруціце яго па разьбе, паварочваючы па гадзіннікавай стрэлцы
- **Нататкі:**
 - у пазбяганне з'яўлення «белага налёту» на прадметах інтэр'еру, рэкамендуецца выкарыстоўваць кіпячоную і адстаяўшуюся ваду, якая была ачышчана пабытавым фільтрам ці дыстыляваную ваду;
 - перад першым выкарыстаннем рэкамендуецца адкруціць картрыдж-фільтр з вечка, і апусціць яго ў адпаведную ёмістасць з вадой на 5-10 хвілін.

- Усталюйце картрыдж-фільтр на вечка і закруціце яго па разьбе, паварочваючы па гадзіннікавай стрэлцы.
- картрыдж-фільтр смягчае жосткую ваду, выдаляе непрыемны пах вады, перашкоджуе размнажэнню бактэрыяў.
- Усталюйце на месца спачатку напоўнены рэзервар (3), а затым — сопла (1).
- Пачакайце некаторы час, пакуль працоўная камера запоўніцца вадой.
- Устаўце вілку шнура сілкавання (5) ў электрычную разетку, пры гэтым прагучыць гукавы сігнал.

КНОПКА ЎКЛЮЧЭННЯ/ВЫКЛЮЧЭННЯ «ON/OFF ☺».

- Дакраніцеся ці націсніце кнопку (на пульце ДК) (10) «ON/OFF ☺». Увільгатняльнік уключыцца ў аўтаматычным рэжыме ўвільгатнення памяшкання, пры гэтым на дысплеі (7) загарыцца сімвал «AUTO». У рэжыме «AUTO» прылада кожную хвіліну вызначае аптымальную вільготнасць у памяшканні і падтрымлівае яе.
- Каб скончыць працу, паўторна дакраніцеся/націсніце кнопку (10) «ON/OFF ☺».

РЭЖЫМ «ПЛАЗМА» «PLASMA ☼»

- Каб уключыць рэжым «плазма», дакраніцеся да кнопкі (11) «PLASMA ☼» на панэлі кіравання (6) або націсніце кнопку (11) «☼» на пульце ДК, пры гэтым на дысплеі (7) загарыцца сімвал (18)

«☼». Каб выключыць рэжым «плазма», паўторна націсніце або дакраніцеся да кнопкі (11) сімвал «☼» пагасне.

- У рэжыме «плазма» генератар вырабляе як дадатныя, так і адмоўныя іоны, колькасць адмоўных іонаў у 1,5 разы больш колькасці дадатных іонаў. Адмоўныя іоны ачышчаюць паветра ў памяшканні, а дадатныя іоны забіваюць розныя бактэрыі.

РЭЖЫМ ПАДАГРАВАННЯ ВАДЫ «HEATING ☼»

- Каб уключыць/выключыць рэжым падагравання вады, дакраніцеся/націсніце кнопку (12) «HEATING ☼», пры гэтым на дысплеі (7) загарыцца сімвал (20) «☼». Каб адключыць рэжым падагравання вады, дакраніцеся/націсніце кнопку (12) «HEATING ☼» яшчэ раз, сімвал (20) «☼» пагасне.
- Надатка:** — будзьце асцярожныя падчас выкарыстання ўвільгатняльніка ў рэжыме падагравання вады, «пара», якая выходзіць — гарачая.

УСТАЛЁЎКА АДНОСНАЙ ВІЛЬГОТНАСЦІ Ў ПАМЯШКАННІ

Адносная вільготнасць — гэта суадносіны масавай дзелі вадзяной пары ў паветры да максімальна магчымай пры дадзенай тэмпературы, адносная вільготнасць вымяраецца ў адсотках і пазначаецца, напрыклад, «45%».

Атмасфернае паветра заўсёды ўтрымоўвае вадзяную пару, адсотак якой залежыць ад метралагічных

умоў, чым вышэй тэмпература, тым больш паветра ўтрымлівае вадзяной пары. Калі халоднае паветра награвецца да камфортнай тэмпературы ўзімку, адносны адсотак вадзяной пары падае, гэта і ёсць адносная вільготнасць.

Для падтрымання камфортных умоў у памяшканні, неабходна штучнае даданне вады ці вадзяной пары ў навакольнае паветра — для гэтага і неабходзен увільгатняльнік паветра.

Камфортная адносная вільготнасць для чалавека «45-65%»; у прафілактычных і лячэбных мэтах «40-55%»; для мэблі, музычных прылад і бібліятэк рэкамендуецца падтрымліваць адносную вільготнасць паветра «40-60%».

- Паслядоўна дакранаючыся/націскаючы кнопку (16) «HUMIDITY ☼», вы можаце ўсталяваць пажаданы ўзровень адноснай вільготнасці ў памяшканні ў дыяпазоне ад 30% да 75%, крок усталёўкі 5%. Пасля ўсталёўкі адноснай вільготнасці, кожныя 5 секунд яна будзе адлюстроўвацца лічбавымі сімваламі (22) на дысплеі (7) «% RH». Каб паглядзець усталяваную вільготнасць, дакраніцеся/націсніце кнопку (16).
- Пры дасягненні ўсталяванага ўзроўня вільготнасці ўвільгатняльнік выключыцца, пры памяншэнні ўзроўня вільготнасці паветра увільгатняльнік — уключыцца.
- Каб адключыць рэжым падтрымання ўсталяванай вільготнасці дакраніцеся/націскайце кнопку (16)

«HUMIDITY ☼» датуль, пакуль на дысплеі (7) не адлюструюцца мігаючыя сімвалы (23) «Co».

- Надатка:** — працягла дакраніцеся да сімволу «☼» для выйсця з рэжыму падтрымання адноснай вільготнасці і ўвахода ў рэжым аўтаматчнага ўвільгатнення памяшкання, пры гэтым на дысплеі (7) загарыцца сімвал «AUTO».

РЕГУЛЁЎКА ІНТЭНСІЎНАСЦІ ВЫЙСЦЯ «ПАРЫ»

- Паслядоўна дакранаючыся да сімволу (15) «☼» на панэлі кіравання (6), або націскаючы кнопку (15) «☼» на пульце ДК, вы можаце выбраць 7 рэжымаў інтэнсіўнасці выйсця «пары», рэжымы будуць адлюстроўвацца сімваламі (23) «MIST VOLUME» на дысплеі (7), праз 5 секунд пасля ўсталёўкі інтэнсіўнасці выйсця «пары» на дысплеі (7) адлюструецца бягучая вільготнасць і тэмпература ў памяшканні.
- Надатка:** — незалежна ад рэжыму працы, калі вільготнасць у памяшканні паднялася да 90%, увільгатняльнік выключыцца, пры паніжэнні вільготнасці ніжэй 85% увільгатняльнік уключыцца ізноў.

УКЛЮЧЭННЕ/ВЫКЛЮЧЭННЕ ПАДСВЯТЛЕННЯ «LIGHT ☼»

- Уключэнне/выключэнне начнога рэжыму мажліва толькі кнопкай (13) на панэлі кіравання (6).
- Для ўключэння начнога рэжыму дакраніцеся да кнопкі (19) «LIGHT ☼», пры гэтым на дысплеі (7) загарыцца сімвал (21) «☼», для выключэння

падсвятлення, дакраніцеся да кнопкі (19) «LIGHT» яшчэ раз, сімвал (21) «☾» пагасне.

УСТАЛЁўКА ЧАСУ ПРАЦЫ ТАЙМЕРА «TIMER»

- Паслядоўна дакранаючыся/націскаючы кнопку Паслядоўна дакранаючыся/націскаючы кнопку (14) «TIMER», вы можаце ўсталяваць час працы таймера ў дыяпазоне ад 1 да 12 гадзін з крокам 1 гадзіна, час працы чаймера будзе адлюстроўвацца лічбавымі сімваламі (17) на дысплеі (7).
- Па сканчэнні ўсталяванага часу працы увільгатняльнік паветра выключыцца.
- Каб адключыць таймер, дакранайцеся/націскайце кнопку (20) «TIMER» датуль, пакуль на дысплеі (7) не адлюструюцца мігаючыя сімвалы (17) «Co».
- Наватка:** — каб паглядзець усталяваны час таймера, дакраніцеся/націсніце кнопку (14), на дысплеі (7), лічбавымі сімваламі (17) адлюструецца усталяваны час таймера.

ІНДЫКАЦЫЯ НЕДАСТАТКОВАЙ КОЛЬКАСЦІ ВАДЫ

- Калі ў рэзервуары (3) скончыцца вада, увільгатняльнік паветра ўключыцца, прагучыць гукавы сігнал, а на дысплеі (7) адлюструецца сімвал «☾».
- Выключыце прыладу кнопкай (10) «ON/OFF», зніміце сопла (1), зніміце рэзервуар (3), узяўшыся за ручку (2). Адкруціце вачка і напоўніце рэзервуар (3) вадой, закруціце вачка. Усталойце на корпус увільгатняльніка напоўнены рэзервуар (3), а затым — сопла (1).

- Уключыце ўвільгатняльнік і ўсталойце неабходныя рэжымы працы.

ФУНКЦЫЯ АРАМАТЫЗАЦЫІ ПАВЕТРА

- Калі вы жадаеце скарыстацца функцыяй ароматызацыі, выміце кантэйнер (9) і капніце некалькі кропель вадарастваральнага ароматычнага масла і ўсталойце кантэйнер на месца.
- Наваткі:**
 - выкарыстоўвайце толькі вадарастваральныя ароматычныя масла
 - калі вы не плануеце выкарыстоўваць функцыю ароматызацыі, выміце кантэйнер, прамыйце яго вадой, прасушыце і ўсталойце на месца

УХОД І ЧЫСТКА

ПАПЯРЭДЖАННЕ!

Заўсёды выключайце увільгатняльнік і адключайце яго ад сеткі перад абслугоўваннем ці чысткай.

- Цвёрдая вада выклікае з'яўленне мінеральных адкладаў у працоўнай камеры, на «распыляльніку» і ў рэзервуары для вады (3), мінеральныя адклады прыводзяць да пагаршэння эфектыўнасці працы ўвільгатняльніка паветра.
- Рэкамендуецца штотыдзень чысціць працоўную камеру, «распыляльнік» і мяняць ваду ў рэзервуары (3).

- Калі вы не будзеце выкарыстоўваць увільгатняльнік паветра на працягу працяглага часу:
 - злейце ваду з рэзервуара (3) і працоўнай камеры;
 - прамыйце і ачысціце працоўную камеру і «распыляльнік»;
 - прамыйце рэзервуар (3);
 - добра прасушыце і прыбярыце увільгатняльнік паветра на захоўванне.

ШТОТЫДНЁВЫ ўХОД

- Раз у тыдзень прамывайце рэзервуар для вады (3), працоўную камеру і «распыляльнік» цёплай вадой з нейтральным мыйным сродкам, пасля гэтага добра спаласніце вадой.
- Капніце некалькі кропель ачышчальнага сродку на «распыляльнік» і пачакайце некалькі хвілін. Выкарыстоўваючы шчотачку, выдаліце налёт з паверхні «распыляльніка».
- Наватка:** — для ачышчэння працоўнай камеры і «распыляльніка» можна выкарыстоўваць раствор лімоннай кіслаты.
- Прачысціце корпус увільгатняльніка злёгка вільготнай тканінай, пасля чаго вытрыце яго насуха.
- Забараняецца апускаць корпус увільгатняльніка, шнур сілкавання (5) і вілку шнура сілкавання ў ваду ці любыя іншыя вадкасці. Не дапушчайце траплення вадкасці ўнутр корпуса увільгатняльніка.

- Забараняецца выкарыстоўваць для чысткі паверхні корпуса увільгатняльніка і рэзервуара для вады (3) растваральнікі ці абразіўныя чысцячыя сродкі.

ЧЫСТКА КАРТРЫДЖА-ФІЛЬТРА (6)

- артрыдж-фільтр смягчае ваду, выдаляе непрыемны пах вады, перашкоджае размнажэнню бактэрый.
- Здзяйсняйце чыстку картрыдж-фільтра пасля праходжання праз яго каля 200 літраў вады, а пры выкарыстанні жосткай вады ці пры з'яўленні «белага налёту» на рэчах мэблі — часцей.
- Зніміце сопла (1), вазьміцеся за ручку (2) рэзервуара для вады (3) і зніміце яго з корпуса увільгатняльніка.
- Пераварніце рэзервуар (3), адкруціце вачка, паварочваючы яго супраць гадзіннікавай стрэлкі і зніміце яго, адкруціце картрыдж-фільтр, паварочваючы яго супраць гадзіннікавай стрэлкі.
- Пакладзіце картрыдж-фільтр на 15-20 хвілін у ёмістасць са сталовым воцатам, выміце фільтр і старанна прамыйце яго пад струменем цёплай вады.
- Усталойце картрыдж-фільтр на вачка, паварочваючы яго па гадзіннікавай стрэлцы.

ЧЫСТКА ПАВЕТРАНАГА ФІЛЬТРА

- Націсніце на фіксатар рашоткі паветранага фільтра (8) і зніміце яе.

- Ачысціце фільтр ад пылу і ўсталюйце рашотку (8) з фільтрам на месца.

ЗАХОЎВАННЕ

- Перш, чым убраць увільгатняльнік паветра на захоўванне, здзяйсніце чыстку увільгатняльніка, пераканайцеся, што дэталі увільгатняльніка сухія, убярыце ўвільгатняльнік у заводское пакаванне.
- Не захоўваеце прыладу з вільготным картрыдж-фільтрам, рэшткамі вады ў рэзервуары (3) і ў працоўнай камеры.
- Захоўвайце ўвільгатняльнік у сухім прахалодным месцы, недаступным для дзяцей і людзей з абмежаванымі магчымасцямі.

МАЖЛІВЫЯ НЯСПРАЎНАСЦІ І СПАСАБЫ ІХ УХІЛЕННЯ

Няспраўнасць	Магчымыя чыннікі	Ухіленне няспраўнасцяў
Не свеціцца індыкатар, няма выйсця «пары».	Адсутнічае напруга сілкавання ці няспраўная электрычная разетка.	Уключыце прыладу ў сетку. Уключыце ў электрычную разетку іншую, загадзя спраўную прыладу, каб пераканацца ў працаздольнасці разетки.

Індыкатар свеціцца чырвоным колерам, няма выйсця «пары».	У рэзервуары няма вады.	Налейце ваду ў рэзеруар.
«Пара», якая выходзіць, мае старонні пах.	Першае выкарыстанне прылады.	Злейце ваду з рэзервуара і пакіньце яго адчыненым на некалькі гадзін у прахалодным месцы.
	У рэзервуары даўно не змянялася вада.	Адключыце прыладу ад сеткі, зніміце рэзеруар, злейце ваду, прамыйце рэзеруар і залейце чыстую ваду.
Малая інтэнсіўнасць выйсця «пары»	Мінеральныя адклады на «распыляльніку».	Адключыце прыладу ад сеткі і здзяйсніце чыстку «распыляльніка».

КАМПЛЕКТ ПАСТАЎКІ

1. Увільгатняльнік у зборы — 1 шт.
2. Пульт дыстанцыйнага кіравання — 1 шт.
3. Інструкцыя — 1 шт.

ТЭХНІЧНЫЯ ХАРАКТАРЫСТЫКІ

- Электрасілкаванне: 220-240 В, ~50-60 Гц
- Намінальная спажываемая магутнасць у рэжыме увільгатнення: 40 Вт
- Намінальная спажываемая магутнасць у рэжыме падагравання вады: 80 Вт

- Ёмістасць рэзервуара для вады: 6 л
- Расход вады: ≥ 350 мл/г
- Узровень шума: ≤ 35 дБ(А)
- Пульт дыстанцыйнага кіравання: 3 В, элемент сілкавання CR2025

УТЫЛІЗАЦЫЯ



Каб прадухіліць мажлівую шкоду навакольнаму асяроддзю ці здароўю людзей ад некантралюемай утылізацыі адыходаў, пасля сканчэння тэрміну службы прылады ці элементаў сілкавання (калі ўваходзяць у камплект), не выкідвайце іх разам

са звычайнымі пабытавымі адыходамі, перадайце прыладу і элементы сілкавання ў спецыялізаваныя пункты для далейшай утылізацыі.

Адыходы, якія ствараюцца пры ўтылізацыі вырабаў, падлягаюць абавязковаму збору з наступнай утылізацыяй ва ўсталяваным парадку.

Каб атрымаць дадатковую інфармацыю пра ўтылізацыю дадзенага прадукта, звярніцеся ў мясцовы муніцыпалітэт, службу ўтылізацыі пабытавых адыходаў ці ў краму, дзе Вы набылі дадзены прадукт.

Вытворца захоўвае за сабой права змяняць дызайн, канструкцыю і тэхнічныя характарыстыкі, якія не ўплываюць на агульныя прынцыпы працы прылады, без папярэдняга апавяшчэння.

Тэрмін службы прылады — 3 гады

Дата вырабу паказана ў серыйным нумары.

У выпадку выяўлення якіх-небудзь няспраўнасцяў неабходна тэрмінова звярнуцца ў аўтарызаваны сэрвісны цэнтр.

Hergestellt für «Ruste GmbH»,
Berggasse 18/18, 1090 Wien,
Österreich

Produced for «Ruste GmbH»,
Berggasse 18/18, 1090 Vienna, Austria

Изготовлено по заказу Русте Гмбх,
Бергассе 18/18, 1090 Вена, Австрия

Уполномоченное изготовителем
лицо: ООО «Грантэл»
143912, МО, г. Балашиха,
ш. Энтузиастов, вл. 1А
т.: +7 (495) 297-50-20,
e-mail: info@brayer.su

Made in China/Произведено в Китае

brayer.su

