

MDV

СДЕЛАНО ДЛЯ РОССИИ



РУКОВОДСТВО ПО ЭКСПЛУАТАЦИИ ДЛЯ МОБИЛЬНЫХ КОНДИЦИОНЕРОВ СЕРИИ TANGO



MPGi-09ERN1

www.mdv-russia.ru

Благодарим Вас за покупку нашего кондиционера.
Внимательно изучите данное руководство и храните
его в доступном месте.



МЛ 20

Продукция сертифицирована

СОДЕРЖАНИЕ

Правила безопасной эксплуатации
Устройство кондиционера
Эксплуатация кондиционера
Функции пульта ДУ
Индикатор пульта ДУ
Работа с пультом ДУ
Работа в автоматическом режиме
Работа в режимах охлаждения/обогрева/вентиляции
Режим осушения
Работа с таймером
Управление кондиционером без пульта ДУ
Регулирование направления потока обработанного воздуха
Техническое обслуживание
Монтаж
Поиск и устранение неисправностей
Срок эксплуатации
Правила утилизации

ПРАВИЛА БЕЗОПАСНОЙ ЭКСПЛУАТАЦИИ

⚠ ВНИМАНИЕ!

Не пытайтесь самостоятельно устанавливать кондиционер. Обратитесь к квалифицированному специалисту.

⚠ ВНИМАНИЕ!

Не просовывайте пальцы или посторонние предметы через воздуховыпускную решетку внутреннего и наружного блоков, так как это может привести к травме от вращающегося вентилятора.

⚠ ВНИМАНИЕ!

Не разрешайте детям самостоятельно включать кондиционер. Дети могут включать кондиционер только под присмотром взрослых.

⚠ ВНИМАНИЕ!

Не пытайтесь самостоятельно ремонтировать кондиционер. Внутренние агрегаты кондиционера находятся под напряжением, которое опасно для жизни! Во избежание поражения электрическим током не открывайте и не снимайте крышку кондиционера. Отключение электропитания не гарантирует от поражения электрическим током.

⚠ ВНИМАНИЕ!

Во избежание поражения электрическим током не брызгайте и не лейте воду и другие жидкости на кондиционер.

⚠ ВНИМАНИЕ!

Во избежание повреждения во время грозы отключите кондиционер и выньте вилку из розетки. Если кондиционер не используется длительное время, то отключите его и выньте вилку из розетки.

Во избежание поражения электрическим током перед началом чистки и технического обслуживания отключите кондиционер от сети электропитания. Чистку проводите в соответствии с указаниями данного руководства.

⚠ ВНИМАНИЕ!

Для обеспечения эффективной работы кондиционера эксплуатируйте его в температурно-влажностных условиях, указанных в данном руководстве. В противном случае возможно нарушение нормальной работы агрегата или протечка конденсата.

⚠ ВНИМАНИЕ!

Задавайте комфортный температурный режим в помещении, особенно если в нем находятся дети, больные или пожилые люди.

⚠ ВНИМАНИЕ!

При чистке кондиционера не пользуйтесь жидкими или аэрозольными очистителями. Используйте для этой цели сухую мягкую ткань.

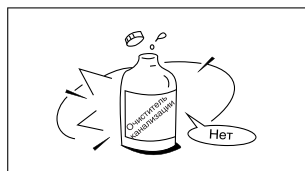
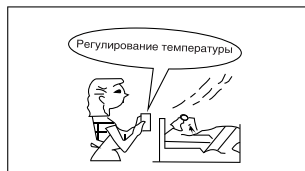
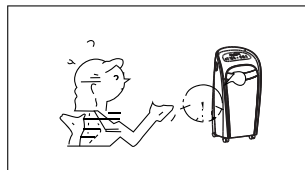
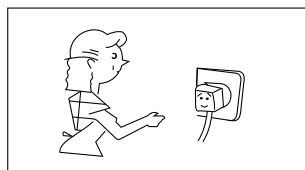
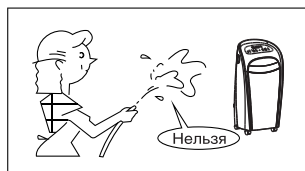

УСТРОЙСТВО КОНДИЦИОНЕРА

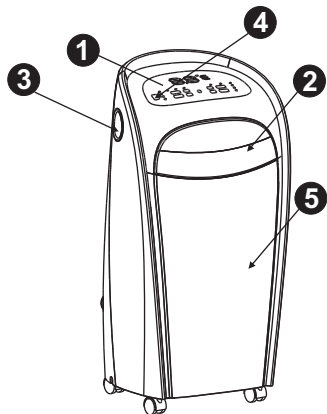

- 1 Панель управления
- 2 Горизонтальные направляющие заслонки
- 3 Ручки для переноски (с обеих сторон)
- 4 Приемник сигнала
- 5 Лицевая панель

- 6 Воздухозаборник и фильтр
- 7 Воздуховыпускное отверстие
- 8 Ролик
- 9 Воздухозаборник
- 10 Дренажная заглушка бака
- 11 Воздухозаборник
- 12 Воздухозаборник и фильтр
- 13 Дренажная заглушка, сливное отверстие

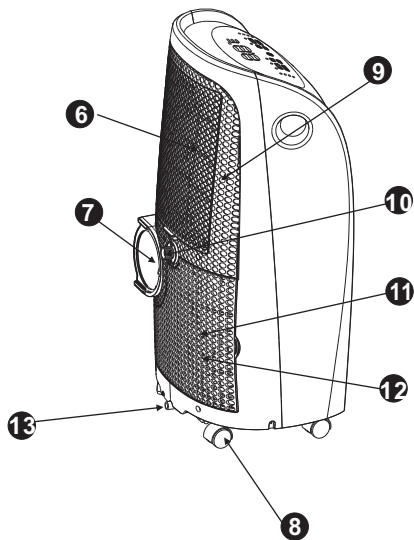

ЭКСПЛУАТАЦИЯ КОНДИЦИОНЕРА

УСЛОВИЯ ЭКСПЛУАТАЦИИ

17°C(62°F)~35°C(95°F)
13°C(55°F)~35°C(95°F)
≤30°C/86°F

ПРИМЕЧАНИЕ:

1. Если указанные условия эксплуатации не выполняются, то срабатывают устройства защиты, что ведет к нарушению нормальной работы агрегата.
2. Если кондиционер работает в режиме охлаждения при высокой относительной влажности (более 80 %), то на лопатках заслонок может образовываться конденсат и стекать на пол.

УСТРОЙСТВО ЗАЩИТЫ КОМПРЕССОРА

Для защиты компрессора от коротких циклов предусмотрена 3минутная задержка включения кондиционера после его отключения.

ПЕРЕБОИ ЭЛЕКТРОПИТАНИЯ

- При перебоях электропитания кондиционер полностью отключается. При возобновлении электропитания индикатор рабочего режима (OPERATION) начинает мигать. Чтобы включить кондиционер, нажмите кнопку "ON/OFF" (ВКЛ/ВЫКЛ.) на пульте дистанционного управления.
- Гроза или работающий рядом радиотелефон могут вызвать нарушения нормальной работы кондиционера. В этом случае отключите и снова включите электропитание, затем нажмите кнопку «ON/OFF» (ВКЛ/ВЫКЛ.) на пульте дистанционного управления.

СОВЕТЫ ПО ЭКСПЛУАТАЦИИ

- Поддерживайте в помещении комфортную температуру воздуха.
- Загрязненный воздушный фильтр снижает эффективность охлаждения и обогрева, поэтому чистите его не реже одного раза в две недели.
- Не открывайте двери и окна слишком часто. Это поможет Вам сохранить холод или тепло в помещении.
- В солнечный день при работе кондиционера в режиме охлаждения закрывайте шторы.
- Пользуйтесь таймером для задания времени включения и отключения кондиционера.

ФУНКЦИИ ПАНЕЛИ УПРАВЛЕНИЯ

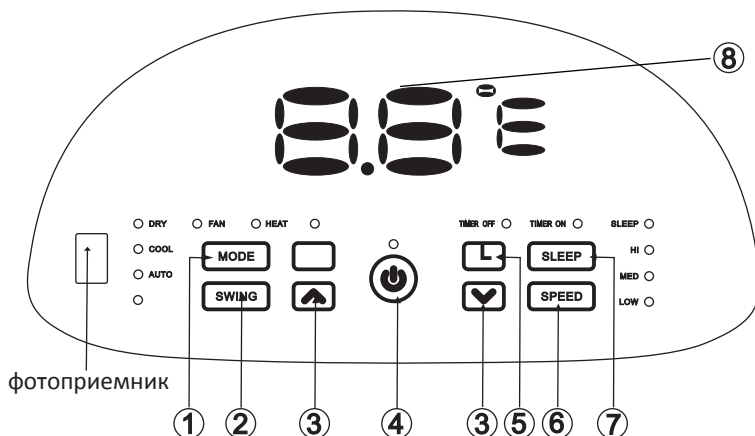

- ① Кнопка выбора режима работы (MODE) : при каждом нажатии изменяется режим работы в следующем порядке:

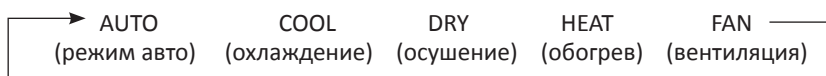

- ② Кнопка включения/выключения автоматического режима горизонтального жалюзи (Swing ←→). Активирует или выключает автоматический режим работы горизонтального жалюзи.
- ③ Кнопка увеличения температуры (ADJUST▲): каждое нажатие увеличивает установку температуры на 1°C.
Кнопка уменьшения температуры (ADJUST▼): каждое нажатие уменьшает установку температуры на 1°C.
- ④ Кнопка включения/выключения (ON/OFF): нажатие кнопки включает или выключает кондиционер.
- ⑤ Кнопка таймера (TIME): используется для активации таймера
Каждое ▼ ▲ нажатие кнопки изменяет установку на 0,5 часа, после установки 10 часов, каждое нажатие увеличивает установку таймера на 1 час. Установка времени 0:00 сбрасывает установки таймера включения.
- ⑥ Кнопка выбора скорости вентилятора (Fan speed setting): при каждом нажатии изменяется скорость в следующем порядке:

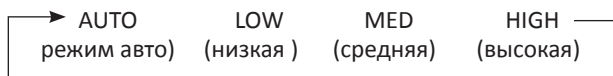

- ⑦ Кнопка включения режима сна
- ⑧ Индикатор температуры и установок таймера

()

(F)

ФУНКЦИИ ПУЛЬТА ДУ

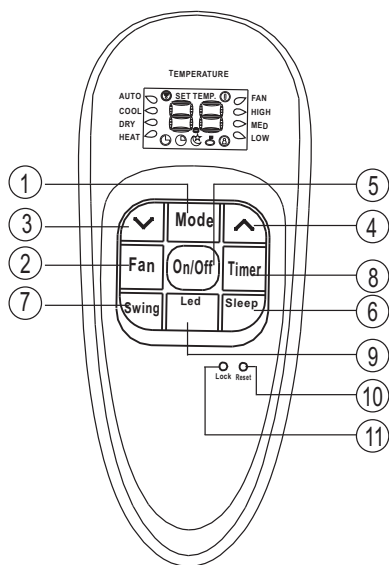

Модель	RG37A
Напряжения питания	3В (используются два щелочных элемента питания типа LR03)
Минимальное напряжение питания	2,4 В
Рабочая дистанция (при напряжении питания 3В)	8 метров
Рабочий температурный диапазон	от -5°C до +60°C

- ① Кнопка выбора режима работы (MODE) : при каждом нажатии изменяется режим работы в следующем порядке:

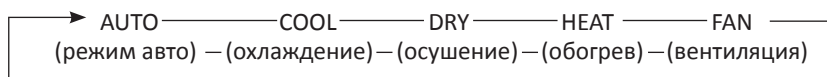

- ② Кнопка выбора скорости вентилятора (Fan speed setting): при каждом нажатии изменяется скорость в следующем порядке:

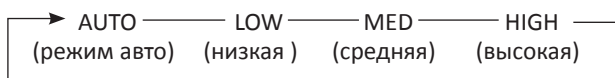

- ③ Кнопка увеличения температуры (ADJUST▲): каждое нажатие увеличивает установку температуры на 1°C.
- ④ Кнопка уменьшения температуры (ADJUST▼): каждое нажатие уменьшает установку температуры на 1°C.
- ⑤ Кнопка включения/выключения (ON/OFF): нажатие кнопки включает или выключает кондиционер.

- ⑥ Кнопка включения режима сна
- ⑦ Кнопка включения/выключения автоматического режима горизонтального жалюзи (Swing \longleftrightarrow). Активирует или выключает автоматический режим работы горизонтального жалюзи.
- ⑧ Кнопка таймера (TIME): используется для активации таймера
Каждое \blacktriangledown \blacktriangle нажатие кнопки изменяет установку на 0,5 часа, после установки 10 часов, каждое нажатие увеличивает установку таймера на 1 час. Установка времени 0:00 сбрасывает установки таймера включения.
- ⑨ Кнопка включения и отключения дисплея
- ⑩ Кнопка сброса (RESET): обнуляет все сделанные на пульте ДУ установки.
- ⑪ Кнопка блокировки (LOCK): служит для блокировки/разблокировки сделанных установок.

ИНДИКАТОР ПУЛЬТА ДУ

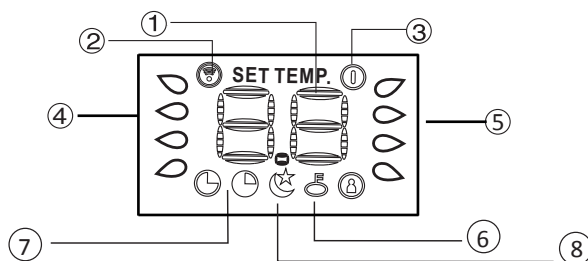

- 1 Индикатор температуры (TEMP): Показывает установленную температуру во всех режимах кроме режима вентиляции (FAN). Для изменения установок используются кнопки увеличения температуры (ADJUST↑) и уменьшения температуры (ADJUST↓).
- 2 Индикатор передачи сигнала: мигает при передаче сигнала на кондиционер пультом ДУ.
- 3 Индикатор включенного/выключенного состояния: появляется, когда кондиционер включен с пульта ДУ, и отсутствует, когда выключен с пульта ДУ. Для изменения используется кнопка включения/выключения (ON/OFF).
- 4 Индикатор текущего режима работы кондиционера: показывает выбранный режим работы; автоматический, охлаждение, обогрев и вентиляция. Для изменения используется кнопка выбора режима работы (MODE).
- 5 Индикатор установленной скорости вентилятора внутреннего блока кондиционера: режим авто, низкая, средняя, высокая. Для изменения используется кнопка выбора скорости вентилятора (Fan speed) при каждом нажатии изменяется скорость в следующем порядке:

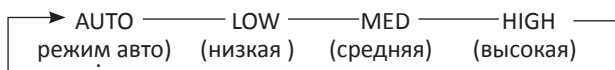

- 6 Индикатор блокировки, показывает, заблокированы или свободны установки для изменений. Для изменения нажимать кнопка блокировки (LOCK).
- 7 Индикатор таймера включения и таймера выключения: показывает состояние и установки таймеров. Для изменения установок использовать кнопки таймера включения (TIME ON) или таймера выключения (TIME OFF). Каждое нажатие кнопки увеличивает установку на 0,5 часа, после установки 10 часов, каждое нажатие увеличивает установку таймера на 1 час. После установки таймера необходимо нажать кнопку подтверждения (OK). Установка времени 0:00 сбрасывает установки таймера включения, используется аналогично для таймера включения (TIME ON) и таймера выключения (TIME OFF).
- 8 Индикатор включения режима сна

РАБОТА С ПУЛЬТОМ ДУ

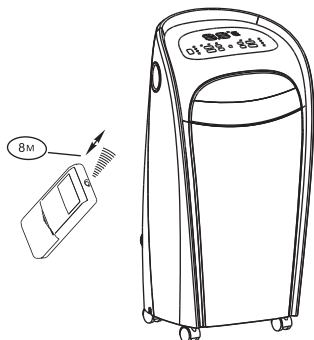

Расположение пульта ДУ в помещении.

Располагайте пульт ДУ в прямой видимости от внутреннего блока кондиционера, и на расстоянии не превышающем 8 метров. Это особенно важно при работе с таймером. Если пульт ДУ находится на расстоянии превышающем 8 метров, задержка в передаче сигнала может достигать 15 сек.

⚠ ПРЕДУПРЕЖДЕНИЕ

Стены, двери, занавесы, предметы мебели, и т.д. загромождающие прямую видимость от пульта ДУ

до внутреннего блока кондиционера блокируют работу пульта ДУ. Не допускайте попадания любых жидкостей на пульт ДУ. Не допускайте попадания прямых солнечных лучей на пульт ДУ и панель управления внутреннего блока. Некоторые электрические устройства могут вызывать помехи в работе пульта ДУ.

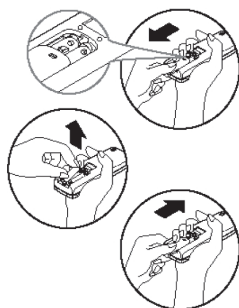

Замена элементов питания

В пульте ДУ используются два щелочных элемента питания типа LR03. Сдвиньте нижнюю крышку пульта ДУ, и установите, соблюдая указанную полярность элементы питания. Установите крышку на место. После замены элементов питания установите показания часов пульта ДУ.

РАБОТА В АВТОМАТИЧЕСКОМ РЕЖИМЕ

Автоматический режим (AUTO):

Включить питание кондиционера. Индикатор OPERATION на панели управления и индикации внутреннего блока будет мигать.

1. Нажимая кнопку выбора режима работы (MODE) выбрать автоматический режим (AUTO).
2. Установить кнопками увеличения температуры (ADJUST▲) и уменьшения температуры (ADJUST▼) желаемое значение. Диапазон возможного изменения установленной температуры от +17°C до +30°C.
3. Нажать кнопку включения/выключения ON/OFF на пульте ДУ. Кондиционер начнет работать и будет светиться индикатор OPERATION на панели управления и индикации внутреннего блока. В данном режиме невозможно изменить скорости вентилятора внутреннего блока кондиционера

РАБОТА В РЕЖИМАХ ОХЛАЖДЕНИЯ/ОБОГРЕВА/ВЕНТИЛЯЦИИ

Режимы охлаждения/обогрева/вентиляции (COOL, HEAT, FAN):

1. Установить кнопкой выбора режима работы (MODE) необходимый режим, охлаждения, обогрева, или вентиляции (COOL, HEAT, FAN).
2. Установить кнопками увеличения температуры (ADJUST ▲) и уменьшения температуры (ADJUST ▼) желаемое значение. Диапазон возможного изменения установленной температуры от +17°C до +30°C.
3. Установить кнопкой выбора скорости вентилятора (Fan speed) необходимое значение, режим авто, низкая, средняя, высокая (AUTO, LOW, MED, HIGH)
4. Нажать кнопку включения/выключения ON/OFF на пульте ДУ. Кондиционер начнет работать в выбранном режиме, и будет светиться индикатор OPERATION на панели управления и индикации внутреннего блока. Выключается кондиционер кнопкой включения/выключения ON/OFF на пульте ДУ.

Примечание: в режиме вентиляции (FAN) не работает установка температуры.

РЕЖИМ ОСУШЕНИЯ

Режим осушения (DRY):

1. Установить кнопкой выбора режима работы (MODE) режим осушения (DRY).
2. Установить кнопками увеличения температуры (ADJUST ▲) и уменьшения температуры (ADJUST ▼) желаемое значение. Диапазон возможного изменения установленной температуры от +17°C до +30°C.
3. Нажать кнопку включения/выключения ON/OFF на пульте ДУ, кондиционер начнет работать в режиме осушения (DRY), и будет светиться индикатор OPERATION на панели управления и индикации внутреннего блока. Выключается кондиционер кнопкой включения/выключения ON/OFF на пульте ДУ.
4. В режиме осушения (DRY) не работает установка температуры.

НОЧНОЙ РЕЖИМ

Нажмите кнопку SLEEP (ночной режим) Через 30 мин после включения ночного режима заданная температура увеличивается (в режиме охлаждения) или уменьшается (в режиме обогрева) на 1 °C (2 °F). Через 1 час после включения ночного режима заданная температура увеличивается (в режиме охлаждения) или уменьшается (в режиме обогрева) еще на 1 °C (2 °F). Это значение заданной температуры поддерживается в течение 7 часов, затем заданная температура возвращается к своему исходному значению (которое поддерживалось до перехода в ночной режим). При этом кондиционер переходит от ночного режима к ранее заданным настройкам. Для отмены ночного режима в любое время повторно нажмите кнопку SLEEP, или отключите кондиционер, или нажмите кнопку MODE, или нажмите кнопку FAN. В режимах FAN (вентиляция) и DRY (осушение) данная функция не работает.

РАБОТА С ТАЙМЕРОМ

Работа с таймером:

Таймер включения и таймер выключения управляют работой кондиционера по установленным значениям таймеров.

Работа с таймером включения (TIME ON):

1. Нажать кнопку TIME ON, появится значок таймера на дисплее пульта ДУ, индикатор часов и минут будут мигать.
2. Нажать кнопку TIME ON снова для установки таймера.
3. Для изменения установок использовать кнопки таймера включения (TIME ON). Каждое нажатие кнопки увеличивает установку на 0,5 часа, после установки 10 часов, каждое нажатие увеличивает установку таймера на 1 час. После установки таймера необходимо нажать кнопку подтверждения (OK).
4. Через 0,5 секунды сигнал будет передан с пульта ДУ на внутренний блок кондиционера.

Работа с таймером выключения (TIME OFF):

1. Нажать кнопку TIME OFF, появится значок таймера на дисплее пульта ДУ, индикатор часов и минут будут мигать.
2. Нажать кнопку TIME OFF снова для установки таймера.
3. Для изменения установок использовать кнопки таймера выключения (TIME OFF). Каждое нажатие кнопки увеличивает установку на 0,5 часа, после установки 10 часов, каждое нажатие увеличивает установку таймера на 1 час. После установки таймера необходимо нажать кнопку подтверждения (OK).
4. Через 0,5 секунды сигнал будет передан с пульта ДУ на внутренний блок кондиционера.

Одновременная работа с таймерами включения (TIME ON) и выключения (TIME OFF):

1. Сделать установки таймера включения (TIME ON), согласно пунктам 1. и 2.
2. Сделать установки таймера выключения (TIME OFF), согласно пунктам 1. и 2.
3. В случае одновременной установки заданий таймера включения (TIME ON) и таймера выключения (TIME OFF), не превышающих 10 часов, работа таймера выключения (TIME OFF) начинается через 0,5 часа после начала работы таймера включения (TIME ON).
В случае одновременной установки заданий таймера включения (TIME ON) и таймера выключения (TIME OFF), превышающих 10 часов, работа таймера выключения (TIME OFF) начинается через 1 час после начала работы таймера включения (TIME ON).
4. Через 0,5 секунды сигнал будет передан с пульта ДУ на внутренний блок кондиционера.

Изменение установок таймеров:

Нажмите соответствующие кнопки, и переустановите значение таймера включения (TIME ON) и таймера выключения (TIME OFF). Установка значения 0:00 на любом из таймеров приводит к его выключению!

Примечание: Временные установки таймеров включения (TIME ON) и выключения (TIME OFF) основаны на работе часов в пульте ДУ. Для работы с таймерами включения (TIME ON) и выключения (TIME OFF) необходимо выставить часы на пульте ДУ.

ПРЕДУПРЕЖДЕНИЕ

1. При замене батарей не используйте ранее работавшие элементы питания, или элементы питания разных типов. Это может привести к поломке пульта ДУ.
2. Если вы не используете пульт ДУ несколько недель или более, удалите элементы питания из пульта ДУ.
3. Нормальный срок службы элементов питания в пульте ДУ не превышает 6 месяцев. В случае задержки или затрудненности передачи команд от пульта ДУ замените элементы питания.
4. Всегда следите за тем, чтобы в прямой видимости между пультом ДУ и внутренним блоком кондиционера не было препятствий для нормальной передачи сигнала.
5. Исключите попадания любых жидкостей на пульт ДУ.
6. Защищайте пульт ДУ от действия прямого солнечного света и воздействия высоких температур.
7. Не допускайте попадания прямого солнечного света на панель управления кондиционера, это может вызвать перебои в управлении с пульта ДУ.
8. Исключите воздействие на пульт ДУ электромагнитных полей, это может привести к его некорректной работе.

РЕГУЛИРОВАНИЕ НАПРАВЛЕНИЯ ПОТОКА ОБРАБОТАННОГО ВОЗДУХА

Правильно отрегулируйте направление потока обработанного воздуха. В противном случае обработанный воздух будет неравномерно распределяться по объему помещения, создавая дискомфорт.

1. Регулирование направления потока воздуха в горизонтальной плоскости (вправо — влево).

Направление потока воздуха в горизонтальной плоскости задается вручную поворотом вертикальной заслонки вправо или влево. Когда кондиционер работает, и горизонтальные заслонки находятся в фиксированном положении, отрегулируйте направление потока воздуха, поворачивая вертикальные заслонки с помощью рычага.

2. Регулирование направления потока воздуха в вертикальной плоскости (вверх — вниз)

Регулирование направления потока воздуха в вертикальной плоскости выполняется поворотом горизонтальных заслонок с пульта дистанционного управления при помощи кнопки

3. Включение автоматического покачивания заслонки

Для включения автоматического покачивания горизонтальной заслонки нажмите кнопку «SWING». После отключения кондиционера направляющая заслонка автоматически устанавливается в положение «Закрыто». Если кондиционер отключен, то кнопка «SWING» не работает.



ВНИМАНИЕ!

- При пуске кондиционера горизонтальные заслонки не должны быть слишком сильно повернуты вверх или вниз. В противном случае может снизиться эффективность охлаждения или обогрева.
- Во избежание нарушений в работе системы управления не поворачивайте горизонтальную заслонку вручную. При нарушении нормальной работы горизонтальной заслонки отключите кондиционер, выньте вилку из розетки, через несколько минут снова вставьте вилку в розетку и включите кондиционер.
- Во избежание образования конденсата на поверхности вертикальной заслонки и стекания его на пол при продолжительной работе в режимах охлаждения или осушения не направляйте поток воздуха вниз.
- При повторном включении кондиционера горизонтальная заслонка может оставаться неподвижной около 10 с.
- Во время первого включения кондиционера при повороте горизонтальной заслонки может раздаваться шум. Это нормально, не обращайтесь на шум внимания.

ТЕХНИЧЕСКОЕ ОБСЛУЖИВАНИЕ

ЧИСТКА КОНДИЦИОНЕРА И ПУЛЬТА ДУ

Прежде чем приступить к чистке, выньте вилку из розетки.

1. Чистку внутреннего блока и пульта ДУ выполняйте сухой мягкой тканью.
2. Если внутренний блок слишком загрязнен, смочите ткань холодной водой.
3. Снимите лицевую панель внутреннего блока, промойте ее водой и вытрите насухо тканью.



ВНИМАНИЕ!

- Запрещается чистить пульт ДУ влажной тканью.
- Не пользуйтесь для чистки бензином, растворителями, чистящими порошками или другими химически активными веществами.

ПЕРЕД ДЛИТЕЛЬНЫМ ПЕРЕРЫВОМ В ЭКСПЛУАТАЦИИ КОНДИЦИОНЕРА

1. Включите кондиционер на несколько часов в режиме вентиляции. Это позволит полностью просушить его внутренние полости.
2. Отключите кондиционер и выньте вилку из розетки.
3. Извлеките элементы питания из пульта ДУ.

ЧИСТКА ВОЗДУШНЫХ ФИЛЬТРОВ

Перед тем, как приступить к чистке, выньте вилку из розетки.

Загрязнение фильтров приводит к снижению тепло и холодопроизводительности кондиционера. Поэтому регулярно проводите чистку моющегося и дезодорирующего фильтров.

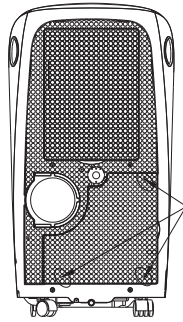
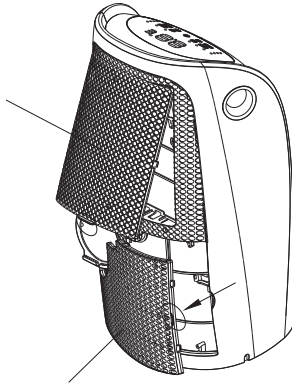

МОНТАЖ

Перед началом эксплуатации

- Выберите подходящее место для установки кондиционера с удобным доступом к электрической розетке.
- Установите шланг выбросного воздуха и как показано на рисунках 1 и 1а.
- Извлеките заглушку из сливного отверстия, расположенного на задней панели кондиционера, и подсоедините к нему сливной шланг. С помощью резинового хомута, расположенного над сливным отверстием, зафиксируйте шланг свободным концом вверх (см. рис. 2).

Шаги 2 и 3 необходимы только в том случае, если кондиционер будет работать в режиме ОХЛАЖДЕНИЯ.



рис. 2



рис. 1

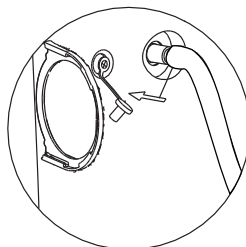

рис. 1а

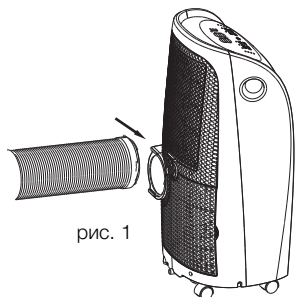

Режим охлаждения (диапазон рабочих температур от 17 до 32 °C / от 62 до 92 °F)

- Нажимая кнопку "MODE", выберите режим ОХЛАЖДЕНИЯ (COOL). При этом на панели управления загорится индикатор "COOL".
- Нажимая кнопки со стрелками "ВВЕРХ" и "ВНИЗ", ▲ или ▼, задайте температуру воздуха в помещении. Температура задается в диапазоне от 17 до 30 °C (от 62 до 88 °F).
- Нажимая кнопки "FAN" и "TURBO", выберите скорость вращения вентилятора.

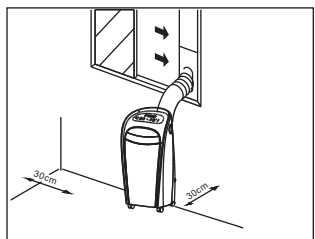
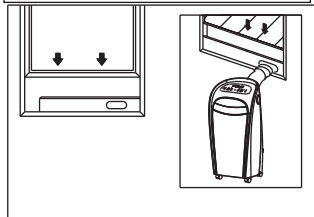
Режим осушения диапазон рабочих температур от 13 до 32 °C / от 54 до 92 °F)

- Откройте крышку, предназначенную для заправки воды и расположенную на задней панели кондиционера.

Найдите патрубок для подсоединения шланга. Подсоедините сливной шланг (входит в комплект поставки кондиционера) к соединительному патрубку. Свободный конец шланга поместите над канализационным отверстием или опустите в сливной бак.

- Нажимая кнопку "MODE", выберите режим ОСУШЕНИЯ (DRY). При этом на панели управления загорится индикатор "DRY".
- В этом режиме нельзя выбрать скорость вентилятора или задать температуру. Вентилятор работает на низкой скорости (LOW). На дисплее отображается фактическая температура воздуха в помещении.
- Для повышения эффективности осушения закройте окна и двери.
- Не высовывайте шланг выбросного воздуха

Отвод конденсата

А) В режиме охлаждения

- При заполнении поддона для сбора конденсата на дисплее отображается код "P1", и кондиционер автоматически отключается.
- Высвободите сливной шланг из резинового хомута и извлеките из свободного конца шланга резиновую заглушку. Проложите шланг с уклоном, обеспечивающим слив жидкости самотеком, в бак вместимостью приблизительно 8 литров. После окончания слива воды закрепите шланг с помощью резинового хомута свободным концом вверх. Вставьте резиновую заглушку в свободный конец шланга. Если описанные выше операции выполнены неправильно, то конденсат может вытекать на пол.
- При необходимости можно организовать непрерывный отвод конденсата из кондиционера. Откройте крышку, предназначенную

для заправки воды. Найдите патрубок для подсоединения сливного шланга. Подсоедините сливной шланг (входит в комплект поставки кондиционера) к соединительному патрубку. Свободный конец шланга поместите над канализационным отверстием или опустите в сливной бак вместимостью приблизительно 8 литров.

Б) В режиме осушения

- Откройте крышку, предназначенную для заправки воды. Найдите патрубок для подсоединения сливного шланга.
- Подсоедините сливной шланг (входит в комплект поставки кондиционера) к соединительному патрубку. Свободный конец шланга поместите над канализационным отверстием или опустите в сливной бак вместимостью 8 литров.

Требования по электромонтажу

- Электромонтаж должен выполнять квалифицированный сервисный специалист в соответствии с Правилами устройства электроустановок (ПУЭ) и требованиями энергопоставляющей компании. При возникновении любых вопросов обращайтесь к сервисному специалисту.
- Перед началом монтажа и эксплуатации кондиционера убедитесь, что параметры сети электропитания соответствуют предъявляемым требованиям.
- Для обеспечения безопасной эксплуатации кондиционер к розетке, оснащенной контактом защитного заземления. Если Вы не уверены, что розетка должным образом заземлена, то проконсультируйтесь с сервисным специалистом.
- Заводская табличка расположена на правой панели кондиционера и содержит основные технические характеристики кондиционера (в частности, электрические характеристики).
- Во избежание поражения электрическим током перед началом любых работ по монтажу, эксплуатации и техническому обслуживанию отключайте кондиционер от сети электропитания.
- Подсоедините кондиционер к розетке сети электропитания 220-240 В; 50 Гц или 115 В; 60 Гц, оснащенной контактом защитного заземления. НЕ ПОЛЬЗУЙТЕСЬ ДЛЯ ПОДАЧИ ЭЛЕКТРОПИТАНИЯ УДЛИНИТЕЛЕМ. При необходимости используйте только удлинитель, специально предназначенный для электропитания кондиционера.
- Включите кондиционер, нажав кнопку "ON/OFF".



Для установки кондиционера выберите ровное и просторное место. Убедитесь, что посторонние предметы не загораживают воздухозаборные и воздуховыпускные отверстия. Расстояние от кондиционера до стен и других предметов должно быть не менее 30 см. Не устанавливайте кондиционер в помещении с высокой влажностью воздуха (например, в прачечной). Убедитесь в наличии розетки сети электропитания в зоне установки кондиционера. Электромонтаж следует выполнять в соответствии с Правилами устройства электроустановок (ПУЭ).



рис. 3

А) Временный монтаж (см. рис. 3)

- Подсоедините один конец шланга к отверстию кондиционера, предназначенному для выброса воздуха. Надавив на шланг вниз, убедитесь, что он надежно закреплен
- Подсоедините другой конец шланга к адаптеру.
- Установите выпускной патрубок в ближайшем окне.

Б) Стационарный монтаж

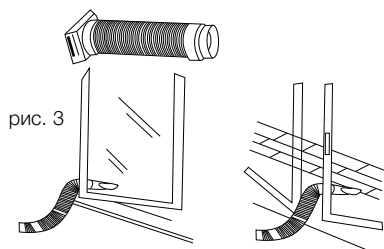
- Подсоедините один конец шланга к отверстию кондиционера, предназначенному для выброса воздуха. Надавив на шланг в указанном стрелкой направлении, убедитесь, что он надежно закреплен.
- Используя 4 дюбеля и винты, установите адаптер в отверстие в стене.
- Подсоедините свободный конец шланга выбросного воздуха к адаптеру.
- Когда кондиционер не используется, закрывайте отверстие в стене заглушкой.
- Шланг можно сжимать или удлинять в зависимости от условий монтажа, но, по возможности, длина шланга должна быть минимальной.



Не допускайте слишком сильного изгиба шланга. (см. рис. 4)



рис. 4



Защита от переполнения поддона для сбора конденсата

Если происходит заполнение поддона для сбора конденсата, то на дисплее отображается код "P1", и кондиционер отключается. Существует два способа слива воды из поддона для сбора конденсата.

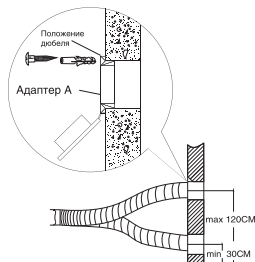
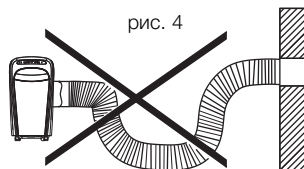
- Отключите кондиционер и отсоедините его от сети электропитания. Переместите кондиционер в такое место, где можно слить воду непосредственно на пол (в ванную или туалетную комнату и т.п.).
- Осторожно высвободите сливной шланг из резинового хомута. Проложите шланг с уклоном, обеспечивающим слив жидкости самотеком. Извлеките резиновую заглушку из сливного отверстия поддона для сбора конденсата (см. рис. 5).
- Подождите, пока из шланга перестанет вытекать вода, закрепите его с помощью резинового хомута свободным концом вверх и вставьте в сливное отверстие поддона резиновую заглушку. Переместите кондиционер на место эксплуатации.



рис. 5

ПОИСК И УСТРАНЕНИЕ НЕИСПРАВНОСТЕЙ

При возникновении следующих неисправностей отключите кондиционер, отсоедините его от сети электропитания и обратитесь в сервисный центр.

Неисправности	Появилась индикация ошибок. Вы отключили кондиционер и через 2–3 минуты включили его снова, но индикация ошибки продолжается.
	Часто перегорает плавкий предохранитель или срабатывает автоматический выключатель.
	Внутрь кондиционера попала вода или посторонние предметы.
	Плохо работает приемник сигналов пульта ДУ или выключатель кондиционера.
	Другие нарушения в работе кондиционера.

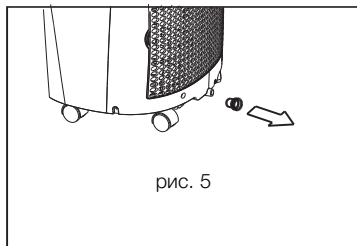
Неисправность	Причина	Способ устранения
Кондиционер не работает	Отсутствует электропитание.	Подождите, пока возобновится электропитание.
	Вилка не вставлена в розетку.	Вставьте вилку в розетку.
	Перегорел предохранитель.	Замените предохранитель.
	В пульте ДУ разрядились элементы питания.	Замените элементы питания.
	Кондиционер отключился по таймеру.	Отмените настройку таймера.
Недостаточная холодо- или теплопроизводительность	Задана слишком высокая (в режиме охлаждения) или слишком низкая (в режиме обогрева) температура воздуха в помещении.	Правильно задайте температуру.
	Воздушный фильтр забит пылью.	Очистите воздушный фильтр.
	Посторонние предметы загораживают воздухозаборную или воздуховывпускную решетку наружного блока.	Удалите посторонние предметы.
	Открыты двери или окна.	Закройте двери или окна.
Кондиционер не охлаждает	Посторонние предметы загораживают воздухозаборную или воздуховывпускную решетку наружного блока.	Удалите посторонние предметы и снова включите кондиционер.
	Активизирована трехминутная задержка включения.	Немного подождите.

Если устранить неисправность не удалось, обратитесь в сервисный центр, назовите модель изделия и подробно опишите возникшую неисправность.

ВНИМАНИЕ!

Во избежание поражения электрическим током не меняйте электропроводку и не проводите ремонт кондиционера самостоятельно.

СРОК ЭКСПЛУАТАЦИИ

Срок эксплуатации прибора составляет 10 лет при условии соблюдения соответствующих правил по установке и эксплуатации.

ПРАВИЛА УТИЛИЗАЦИИ

По истечении срока службы кондиционер должен подвергаться утилизации в соответствии с нормами, правилами и способами, действующими в месте утилизации.