

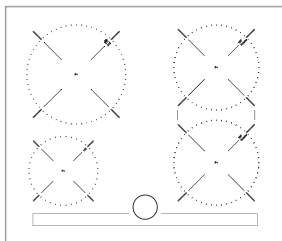

■ ИНСТРУКЦИЯ ПО УСТАНОВКЕ И РЕКОМЕНДАЦИИ  
■ ПО УХОДУ И ИСПОЛЬЗОВАНИЮ  
■ КЕРАМИЧЕСКИХ ВАРОЧНЫХ ПАНЕЛЕЙ  
■ СЕНСОРНОЕ УПРАВЛЕНИЕ

■  
■  
■  
■  
■  
■  
■  
■  
■



# Внешний вид

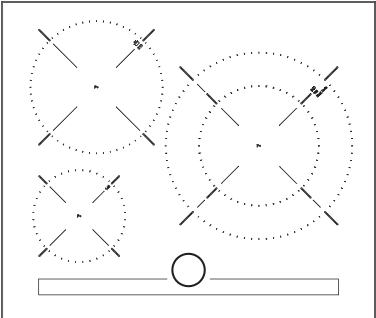
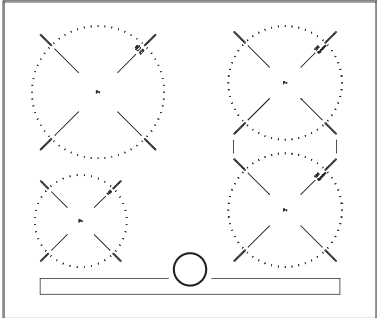

# Монтаж

## Минимальные расстояния

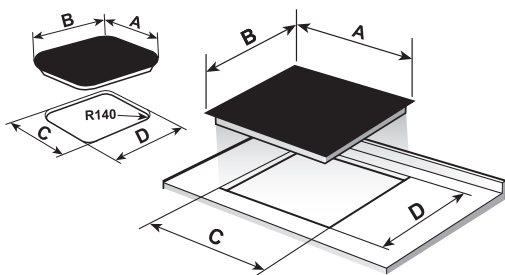
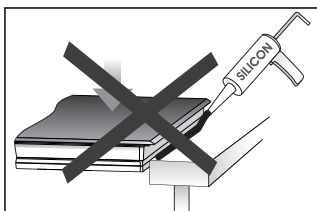
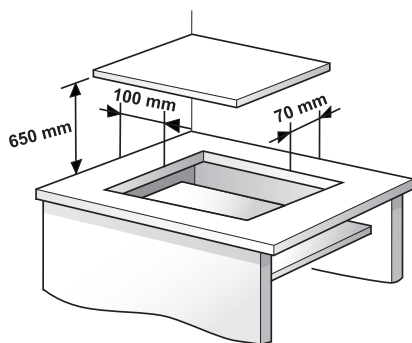

	<b>A</b>	<b>B</b>	<b>C</b>	<b>D</b>
	605	515	560	490
	600	510	560	490
	600	435	580	415
	800	400	780	380
	590	510	570	490
	900	400	860	380
	800	510	750	490

Размеры в мм

# Монтаж

Минимальные расстояния

## STANDARD INSTALLATION SYSTEM

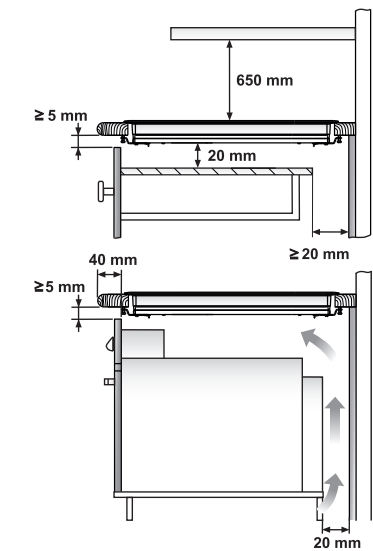

Духовка ТЕКА

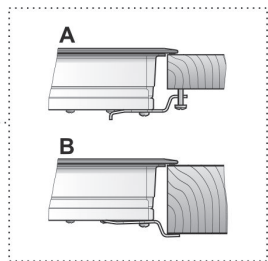
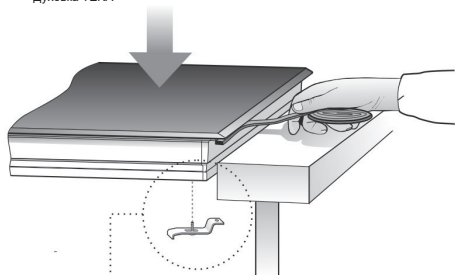

## FAST-CLICK SYSTEM

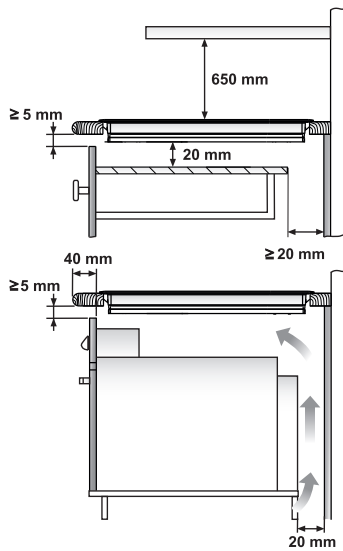

Духовка ТЕКА

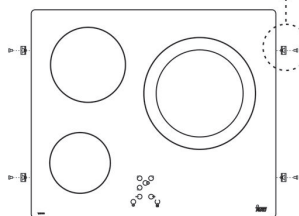
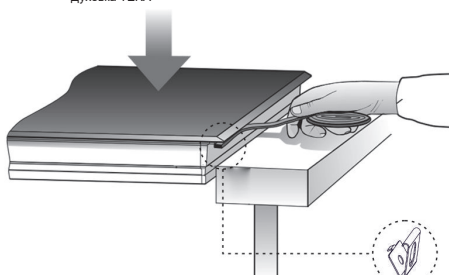

Размеры в мм



**Техника безопасности:**

⚠ **Внимание!** Немедленно отключите варочную панель от сети, чтобы избежать поражения электрическим током, если на ней появятся трещины или она разобьется.

⚠ Этот прибор не предназначен для работы вместе с внешним (не встроенным в прибор) таймером или отдельной системой дистанционного управления.

⚠ **Нельзя** чистить устройство паром.

⚠ **Внимание!** Во время работы устройство и его наружные части могут нагреваться. Нельзя касаться нагреваемых элементов. Дети в возрасте до 8 лет должны находиться вдалеке от варочной панели, если за ними нет постоянного присмотра.

⚠ Этим устройством разрешается пользоваться детям в возрасте 8 лет и старше,

людям с ограниченными физическими и умственными возможностями, а также с ограничениями органов чувств, и не имеющим достаточных знаний и опыта лицам, ТОЛЬКО в тех случаях, когда они находятся под наблюдением или получили достаточные инструкции по использованию изделия и полностью юниоры могут опасность, с которой такое использование связано. Детям нельзя чистить и обслуживать изделие, если за ними никто не наблюдает.

⚠ Детям нельзя играть с изделием.

⚠ **Внимание!** Очень опасно оставлять плиту без присмотра если вы готовите на жире или растительном масле плиту без присмотра это может привести к пожару. НИКОГДА не пытайтесь тушить пожар водой! В таких случаях не обязательно выключать электроприбор и накрыть пламя крышкой, тарелькой

или одеялом.

⚠ **Нельзя** хранить любые предметы на поверхности индукционной варочной панели. Предупреждайте возможность пожара.

⚠ **Индуктор** соответствует требованиям норм и стандартов, действующих на территории Европейского Союза. Несмотря на это, мы рекомендуем лицам с ритмоводителем сердца проконсультироваться со своим лечащим врачом или, в случае сомнений, воздержаться от использования индукционных конфорок.

⚠ **Металлические предметы**, например, ножи, вилки, ложки, крышки, нельзя класть на варочную панель, так как они могут перегреться.

⚠ **Всегда** выключайте варочную панель после использования, не ограничивайтесь простым снятием кастрюли или сковороды с нее. В противном случае

**может произойти авария, если случайно другая сковорода или кастрюля окажется на горячей конфорке. Предупреждайте в о з м о ж н о с т ь происшествий!**

### Установка

#### Установка с ящиком для столовых приборов

При желании установить под варочной панелью мебель или ящик для столовых приборов, между ним и панелью необходимо поставить разделительную плиту. Таким образом, предупреждается случайное касание с горячей поверхностью корпуса электроприбора.

Разделительная плита должна устанавливаться на 20 мм ниже нижней части варочной панели.

### Подключение к электросети

Перед включением варочной панели в сеть убедитесь в соответствии напряжения и частоты тока в сети значениям, указанным на заводской табличке, находящейся на нижней стороне панели, в гарантийном талоне или (в некоторых случаях) записанным в технический паспорт, который необходимо хранить вместе с этой инструкцией в течение всего срока службы изделия.

Подключение панели к электросети должно выполняться с помощью рубильника или же, по возможности, штепсельной вилки необходимой мощности, имеющих расстояние между контактами не менее 3 мм. Это позволяет быстро отключать панель от сети в аварийных ситуациях, а также для чистки.

При подключении необходимо убедиться в том, что кабель питания не соприкасается с корпусом варочной панели, а также корпусом духовки, если она устанавливается рядом.

#### Внимание:

**Электрическое подключение должно иметь правильно выполненное заземление.**

мление, отвечающее требованиям действующих норм и правил электробезопасности, в противном случае в работе индукционной варочной панели могут наблюдаться сбои.

**Необычно высокие броски напряжения питания могут повредить систему управления (как и любого другого электрического прибора).**

**Рекомендуется не пользоваться индукционной варочной панелью во время выполнения пиролизической чистки в пиролизических духовках, по причине их очень высокого нагрева.**

**Техническое обслуживание и ремонт этого бытового прибора, включая замену кабеля питания, разрешается выполнять только в официальных сервисных пунктах фирмы ТЕКА.**

**Прежде чем отключать плиту от сети, рекомендуется выключить ее выключателем, подождать примерно 25 секунд, и только потом выдернуть вилку из розетки. Это время необходимо для того, чтобы электронные цепи полностью разрядились, чем устраняется возможность электрического разряда через контакты штепсельной вилки**

**Гарантийный сертификат или технический паспорт на изделие необходимо хранить вместе с настоящей инструкцией в течение всего срока его службы. В них содержатся важные технические сведения.**



рис. 1

## Эксплуатация и техобслуживание

**Инструкция для пользователя по сенсорному управлению**

ЭЛЕМЕНТЫ УПРАВЛЕНИЯ (рис. 2)

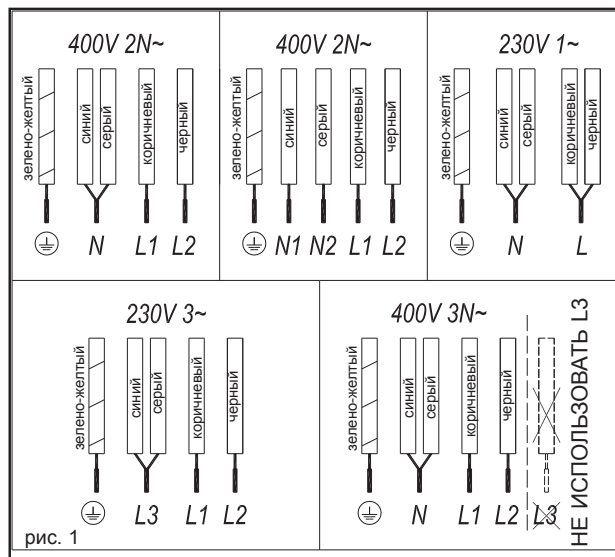
Рис. 2

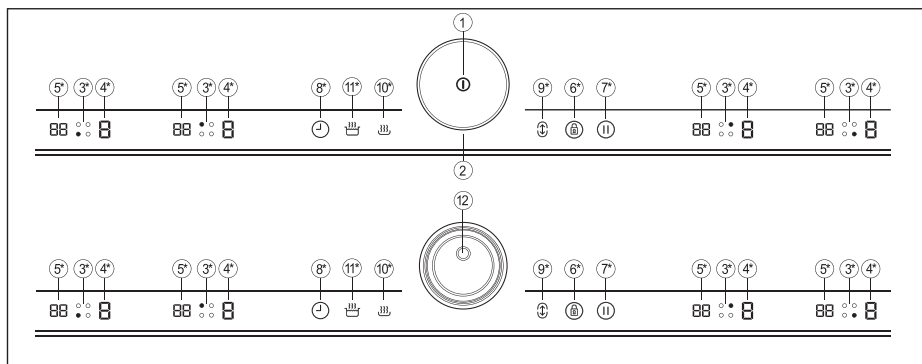

- ① Общая сенсорная клавиша включения / выключения.
- ② Регулятор выбора времени и мощности
- ③ Сенсорная клавиша выбора зоны и индикатор
- ④ Сенсорная клавиша мощности и / или остаточного тепла.
- ⑤ Индикатор таймера.
- ⑥ Сенсорная клавиша "Block" и индикатор.
- ⑦ Сенсорная клавиша "Stop&go" и индикатор.
- ⑧ Сенсорная клавиша "Timer" и индикатор.
- ⑨ Сенсорная клавиша "Synchro" и индикатор (зависит от модели).
- ⑩ Сенсорная клавиша "Keep Warm" и индикатор.
- ⑪ Сенсорная клавиша "iQuickBoiling" и индикатор.
- ⑫ Сенсорная клавиша включения / выключения.

\* Отображается только во время работы.

Операции осуществляются с помощью сенсорных клавиш. При нажатии требуемой сенсорной клавиши нет необходимости применять силу, для включения нужной функции ее необходимо нажать только кончиком пальца.

Каждое действие подтверждается звуковым сигналом.

Любое вращение регулятора (2) позволяет регулировать уровень мощности от 0 до 9 и время от 0 до

99. При повороте регулятора вправо значение будет увеличиваться, в то время как поворот влево - уменьшение.

**!** Для выбора конфорки в данных моделях необходимо нажать на регулятор выбора зоны (3).

**ВКЛЮЧЕНИЕ ПРИБОРА**

- 1 Вставьте регулятор (2) в рабочий корпус (см рисунок 3).
- 2 Нажмите на сенсорную клавишу «Вкл.» ① (1) и удерживайте ее не менее 1 секунды. Сенсорное управление станет активным и видимым, а внешнее кольцо будет светиться. Если какая-либо из варочных зон будет горячей, на соответствующем индикаторе (4) будет отображаться буква Н.



Рис. 3.

Если в течение последующих 10 секунд не будет выполнена какая-либо операция, сенсорное

управление будет отключено автоматически.

Когда сенсорное управление будет включено, его можно будет отключить в любой момент путем нажатия сенсорной клавиши ① (1), даже если она заблокирована (функция блокировки "Lock" включена). Сенсорная клавиша ① (1) всегда имеет преимущество при отключении сенсорного управления.

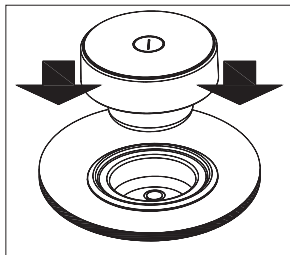
**!** Вы можете удалить регулятор (2) из корпуса в любое время. Это действие применимо в качестве меры безопасности для предотвращения нежелательного использования детьми.

**!** Внутри корпуса регулятора доступна сенсорная клавиша выключения (12), которая позволит вам выключить плиту, когда регулятор находится вне позиции.

**АКТИВАЦИЯ КОНФОРОК**

После того, как сенсорное управление будет включено с помощью сенсорной клавиши ① (1), можно будет включить любую конфорку, выполнив следующие шаги:

- 1 Вам необходимо выбрать нужную зону для приготовления пищи с помощью нажатия на регулятор выбора зоны (3). Выбранная зона обозначается соответствующей мигающей

точкой индикатора зоны (3). При повороте регулятора вправо или влево уровень мощности может быть установлен в диапазоне от 0 до 9. Значение мощности будет отображаться на соответствующем индикаторе питания (4).

- 2 При повороте регулятора (2) может быть выбран новый уровень приготовления пищи от 0 до 9.

До тех пор пока выбраны конфорки, их уровень мощности может быть изменен.

## ВЫКЛЮЧЕНИЕ КОНФОРКИ

Если зона уже выбрана, поверните регулятор (2) влево до отметки 0. Конфорка будет выключена.

Если при отключении зоны, на индикаторе питания (4) появляется H, это означает, что поверхность стекла достигла высокой температуры, и существует опасность ожога. При понижении температуры индикатор питания (4) выключается.

## ВЫКЛЮЧЕНИЕ ВСЕХ КОНФОРОК

Все конфорки могут быть одновременно отключены с помощью общей сенсорной клавиши включения / выключения ① (1). Все индикаторы конфорок (4) будут выключены. Если после выключения зона нагрева будет горячей, на соответствующем индикаторе (4) будет отображаться буква «H».

## Определитель посуды

В индукционных варочных зонах имеется встроенный определитель посуды. Поэтому конфорка перестанет работать при отсутствии на ней посуды либо ее несоответствия.

Если варочная зона будет включена, и на ней будет отсутствовать посуда, **U** либо посуда будет несоответствующей,

Если во время работы конфорки

посуда с нее будет убрана, поступление питания в конфорку автоматически будет прекращено, и отобразится символ «посуда отсутствует». Когда посуда будет снова помещена на варочную зону, подача питания возобновится при уровне мощности, который был установлен ранее.

Время определения посуды составляет 3 минуты. Если в течение этого времени посуда не будет помещена на конфорку либо будет несоответствующей, варочная зона будет выключена.



**По завершении приготовления выключите варочную зону с помощью соответствующих сенсорных элементов управления. В противном случае при помещении на варочную зону посуды в течение трех минут может быть выполнена нежелательная операция. Избегайте возможных чрезвычайных ситуаций!**

## Функция блокировки Lock

Во избежание нежелательных операций с помощью функции "Block" можно заблокировать другие сенсорные клавиши, за исключением клавиши включения / выключения ① (1). Эта функция является полезной для обеспечения безопасности детей.

### Активация функции.

Для включения данной функции нажмите на сенсорную клавишу ⑥(6) и удерживайте ее не менее одной секунды. Значок ⑥(6) будет освещен более интенсивно, указывая на то, что панель управления заблокирована. Для выключения этой функции просто нажмите на сенсорную клавишу ⑥(6) еще раз. Значок ⑥(6) будет гореть слабее.

### Деактивация функции.

Если сенсорная клавиша включения / выключения ① (1) будет использоваться для

выключения прибора, когда включена функция "Block", повторное включение варочной зоны будет невозможным, пока она не разблокируется. Когда плита выключена и включена функция "Block", значок блокировки ⑥(6) будет гореть около 1 минуты. После этого они будут выключены. При попытке переключения варочной панели в этом состоянии, значок блокировки ⑥(6) снова загорится, указывая на то, что варочная панель остается заблокированной.

## Отключение звукового сигнала

Сразу после включения варочной панели, если сенсорные клавиши "Timer" ① (8) и "Stop&Go" ②(7) одновременно нажаты в течение трех секунд, звуковой сигнал, который сопровождает каждое действие, будет деактивирован. На индикаторе питания (4) будет отображаться «ВКЛ» (OFF).

Данное отключение не будет применено ко всем функциям, как, например, звуковой сигнал для включения / выключения, завершение времени таймера или блокировка / разблокировка сенсорных клавиш всегда будет включена.

Для того, чтобы снова активировать звуковые сигналы, нажмите одновременно сенсорные клавиши "Timer" ① (8) и "Stop&Go" ②(7) в течение трех секунд. На индикаторе питания (4) будет отображаться «ВКЛ» (On).

## Функция Stop&Go

С помощью данной функции можно приостановить процесс приготовления. Таймер тоже будет приостановлен, если он был включен.

### Активация функции.

Нажмите на клавишу "Stop&Go" ②(7). Загорится индикатор ②(7), и на индикаторах мощности будет отображаться

символ **II** указывающий на то, что приготовление было приостановлено.

#### Деактивация функции.

Нажмите на клавишу “Stop&Go” **II**(7) еще раз. Индикатор **II**(7) будет выключен, и приготовление возобновится с тем же уровнем мощности и настройками таймера, которые были установлены до приостановки процесса.

### Функция мощности Power

С помощью этой функции возможно включение дополнительной мощности для конфорки (выше номинального значения). Уровень мощности зависит от размера конфорки с возможностью использования максимального значения, которое допускается генератором.

- 1 Поверните регулятор (2) вправо до уровня мощности 9 и подождите в течение секунды. Снова поверните регулятор вправо, пока не будет показан символ P на соответствующем индикаторе мощности (4).
- 2 На индикаторе уровня мощности (4) отобразится символ «P», и конфорка начнет работать с дополнительной мощностью.

Функция “Power” имеет максимальную продолжительность, указанную в таблице 1. По истечении этого времени уровень мощности снова возвратится к значению 9. Раздастся звуковой сигнал.

При использовании функции мощности для одной конфорки, это может повлиять на работу некоторых других конфорок (их уровень мощности будет снижен), в случае чего это будет отображаться на соответствующем индикаторе (4).

Деактивация функции “Power”, перед тем окончанием времени работы, поверните регулятор

(2) и выберите другой уровень мощности.

### Функция таймера (обратный отсчет часов)

Эта функция позволяет облегчить процесс готовки, при этом Ваше присутствие не требуется: Вы можете настроить таймер для конфорки, и она будет выключена по истечении требуемого времени.

В данных моделях можно одновременно запрограммировать каждую конфорку на время от 1 до 90 минут.

#### Установка времени для одной конфорки.

После того, как уровень мощности для требуемой зоны будет установлен, и десятичная точка этой зоны будет включена, для этой зоны можно будет установить требуемое время готовки. Ее значок **⌚** (8) будет освещаться с большей интенсивностью. Для этого:

- 1 Прикоснитесь к сенсору **⌚** (8). Индикатор таймера (5) выбранной пластины покажет мигающие «00». Световое кольцо регулятора примет синий цвет. Если никакие действия не выполнены регулятором и время не установлено, таймер будет выключен через несколько секунд.

- 2 Сразу же после того, как поверните регулятор (2) вправо и выберите значение времени приготовления в диапазоне от 1 до 99 минут. При первом повороте влево от «00» начальное значение времени будет 60 минут. В обоих случаях регулятор (2) должен быть повернут влево для возвращения времени к 00. В любом случае значение времени установлено на значение «00», если вы повернете регулятор (2) влево, начальное значение времени будет 60 минут.

- 3 Когда индикатор таймера (5) перестанет мигать, автоматически начнется

обратный отсчет времени. Когда оставшееся время равняется 1 минуте, отсчет времени будет в секундах.

После того, как выбранное время готовки истечет, программируемая по времени зона нагрева будет выключена, и часы издадут серию звуковых сигналов, которые будут звучать в течение нескольких секунд. Чтобы отключить звуковой сигнал, нажмите любую сенсорную клавишу. Индикатор таймера (5) покажет 00. Если выключенная зона нагрева будет горячей, на соответствующем индикаторе мощности (4) поочередно будут отображаться символы H и «-»

Если Вы одновременно хотите запрограммировать по времени другую конфорку, повторите шаги 1 - 3.

#### Изменение запрограммированного времени.

Если вы желаете изменить таймер до истечения запрограммированного времени:

- 1 Выберите требуемую конфорку.
- 2 Поверните регулятор (2) вправо или влево для изменения запрограммированного времени.

#### Отключение таймера

Если вы желаете выключить таймер до истечения запрограммированного времени:



- 1 Выберите требуемую конфорку.
- 2 Поверните регулятор (2) влево до значения 00. Таймер будет выключен.

### Функция Synchro (в зависимости от модели)



С помощью этой функции можно включить две конфорки -указанные на печатном экране, как «Synchro»- для их работы вместе, а также

выбрать уровень мощности, чтобы активировать функцию таймера для обеих конфорок.

### Активация функции.

Для включения этой функции нажмите сенсорную клавишу  (9). Ее значок  (9) будет освещен более интенсивно, и включатся значки связанных между собой зон. Значение мощности будет обозначено мигающим «0» на обоих индикаторах питания (3). Обнаружение посуды будет происходить во всей связанной области. У вас есть несколько секунд для выполнения следующей операции. В противном случае, если никакие действия не будут предприняты, то функция будет отключена автоматически и зоны вернутся к предыдущему состоянию. Эта функция может быть также включена, если какой-либо из зон уже присвоено значение мощности.



### Деактивация функции.

Чтобы отключить эту функцию, необходимо снова нажать на регулятор  (9), впоследствии зоны станут несвязанными, но текущие уровни мощности или специальные функции зон будут сохранены. Значок  (9) будет гореть слабее. Эта функция также может быть отключена путем уменьшения уровня мощности к «0». Если вы не нажмете на сенсорную клавишу другой зоны, функция будет отключена автоматически через 10 секунд.

## Функция Keep Warm



Эта функция автоматически устанавливает соответствующий уровень мощности, чтобы сохранить приготовленную пищу горячей.

### Активация функции.

Чтобы активировать функцию, выберите конфорку и нажмите на клавишу  (10). Ее значок  (10) будет освещаться более интенсивно. Как только функция будет

активирована, на индикаторе питания (4) будет отображаться символ .

### Деактивация функции.

Вы можете отменить эту функцию в любое время, предварительно выбрав конфорку, снова повернув регулятор  (10), выключив плиту или изменив уровень мощности. Его значок  (10) будет светиться слабее, и  исчезнет с индикатора питания (4).

## Функция iQuickBoiling

Эта функция дает возможность автоматического контроля закипания, что является большим подспорьем при приготовлении макарон, риса, яиц, варки некоторых пищевых продуктов и т. д. Она доступна только в зонах с символом .

### Условия для посуды

Для правильной работы функции "iQuickBoiling" следует использовать посуду, отвечающую следующим условиям:



- Размер дна должен быть как можно ближе к диаметру плиты.
- **БЕЗ КРЫШКИ.**
- Посуда должна быть заполнена более, чем на половину своей вместимости водой комнатной температуры (никогда не пользуйтесь подогретой или горячей водой).

Несоблюдение этих условий приведет к нарушению правильного контроля закипания.

 **Предупреждение: не используйте эту функцию для иных целей приготовления, кроме как для получения кипятка. Никогда не используйте масло, это может привести к перегреву и образованию пламени.**

### Активация функции.

Чтобы активировать функцию, выберите конфорку и нажмите

на клавишу  (11). Ее значок  (11) будет освещаться более интенсивно.

При активации этой функции, на индикаторе питания (4) и индикаторе таймера (12) появится знак ; будет отображаться движущийся сегмент, указывающий, что процесс приготовления пищи находится под контролем системы.

Когда система обнаружит, что вода вот-вот начнет кипеть, раздастся первый сигнал. Воспользуйтесь этим, чтобы подготовить пищу для варки или запекания по желанию.

Через 30 секунд раздастся второй звуковой сигнал, указывающий, что настало время залить продукты питания в посуду.

После второго сигнала, система активирует таймер и секундомер, так что Вы можете управлять временем кипячения.

Через 30 секунд после включения секундомера раздастся третий звуковой сигнал, указывающий на то, что с этого момента система будет уменьшать питание для поддержания слабого и непрерывного кипения. Таймер останется активным до конца приготовления.



При желании, Вы можете отключить таймер и задать время для обратного отсчета и автоматического выключения плиты (см. раздел функция Timer).

### Деактивация функции.

Вы можете переопределить функцию в любое время, выключив плиту, путем изменения уровня питания или выбора различных специальных функций. Значок  (11) будет гореть слабее.

## Функция управления мощностью (в зависимости от модели)

В некоторых моделях имеется возможность ограничения мощности (Power Management). Эта функция позволяет пользователю устанавливать общие значения мощности, генерируемой конфоркой. Для этого в течение первой минуты с момента подключения конфорки к источнику питания пользователь получает доступ к меню ограничения мощности.

- 1 Нажмите на клавишу  (8) в течение трех секунд. На индикаторе таймера (5) отобразятся буквы PL.
- 2 Нажмите на клавишу блокировки  (6). Различные ограничения мощности будут отображаться в то время как вы поворачиваете регулятор (2) влево или вправо.
- 3 После того, как требуемое значение будет выбрано, необходимо еще раз нажать клавишу блокировки  (6). Уровень мощности конфорки будет ограничен выбранным значением.

Если Вы снова захотите изменить это значение, необходимо будет извлечь штепсельную вилку варочной панели из розетки и включить ее снова через несколько секунд. Таким образом, Вы сможете снова войти в меню ограничения мощности.

Каждый раз при изменении уровня мощности конфорки, ограничитель мощности будет рассчитывать общую мощность, которую генерирует конфорка. При достижении лимита общей мощности, сенсорное управление не позволит увеличивать уровень мощности данной конфорки. Конфорка издаст звуковой сигнал, и индикатор мощности (3) будет мигать на уровне, который не может быть превышен. Если это значение должно быть превышено, следует уменьшить мощность других конфорок. Иногда будет достаточно уменьшить мощность на один уровень, так как это зависит от мощности каждой конфорки и уровня, который для них установлен. Возможно, что

для увеличения уровня большой конфорки необходимо будет отключить конфорки, которые в несколько раз меньше.

При использовании быстрого включения на максимальной мощности и превышении указанного значения над значением, которое установлено пределом мощности, будет установлен максимально возможный уровень конфорки. Конфорка издаст звуковой сигнал, и на индикаторе (4) указанное значение мощности помигает два раза.

### Функция отключения для безопасности

Если из-за какой-либо ошибки одна или несколько конфорок не выключаются, вся панель автоматически выключится по прошествии некоторого заранее определенного времени (см. таблицу 1).

Таблица 1

Выбранный уровень мощности	МАКСИМАЛЬНОЕ ВРЕМЯ РАБОТЫ (в часах)
0	0
1	8
2	8
3	5
4	4
5	4
6	3
7	2
8	2
9	1
P	10 или 5 минут, скорректированные на уровень 9 * В зависимости от модели

Когда производится отключение для безопасности, на индикаторе высвечивается 0, если температура стеклянной поверхности неопасна, или же H, если имеется опасность обжечься.

 **Содержите панель управления конфорками в чистоте; она должна быть**

постоянно чистой и сухой.

 **При возникновении проблем или неисправностей, неупомянутых в этой инструкции, выключите бытовой прибор из сети и обратитесь в службу технического обслуживания фирмы ТЕКА.**

### Предложения и рекомендации

- \* Пользуйтесь кастрюлями и сковородками с толстым и полностью плоским дном.
- \* Использование посуды меньшего размера, чем показанные на плите зоны нагрева, не рекомендуется.
- \* Не следует двигать кастрюли и сковородки по стеклу — это может его поцарапать.
- \* Несмотря на то, что стекло может выдержать удары больших кастрюль и сковородок с неострыми кромками, старайтесь этого избегать.
- \* Чтобы избежать повреждения поверхности плиты, не двигайте кастрюли и сковородки по стеклянной поверхности и содержите их в чистоте и исправном состоянии.

 **Старайтесь не рассыпать сахар и продукты, содержащие сахар, на стекло, поскольку это может повредить горячую поверхность варочной панели.**

### Чистка и обслуживание

Для поддержания бытового прибора в хорошем состоянии, его необходимо чистить с применением соответствующих чистящих средств и инструментов после остывания. Это облегчит работу и позволит избежать скопления грязи. Никогда не пользуйтесь жесткими чистящими средствами или инструментами, которые могут поцарапать поверхность панели; кроме того, нельзя чистить панель с помощью пара.

Легкую грязь, не приставшую



к поверхности, можно счищать влажной тряпкой со слабым detergentом или теплой мыльной водой. Однако, более сильные пятна грязи следует удалять, пользуясь специальным очистителем для керамических варочных панелей и соблюдая инструкции на их упаковке. Засохшую грязь, появившуюся в результате неоднократного сгорания продуктов, можно удалять скребком с острым лезвием.

Слабые следы на поверхности остаются от кастрюль и сковородок с жиром на дне или от попадания жира между кастрюлями и конфорками во время приготовления пищи. Их можно удалять с помощью никелевой мочалки или специального очистителя для керамических варочных поверхностей. Пластмассовые предметы, сахар или пища с большим содержанием сахара, расплаившиеся на поверхности плиты должны немедленно удаляться скребком.

Потертости с металлическим блеском получаются в результате сдвигания металлических кастрюль и сковородок по стеклу. Их можно убрать, воспользовавшись специальным очистителем для керамических варочных поверхностей, хотя этот процесс придется, возможно, повторять несколько раз.



**Кастрюля или сковорода может пристать к стеклу из-за того, что между ними оказался какой-либо расплавленный продукт. Не пытайтесь оторвать посуду, пока конфорка холодная! Это может повредить стекло.**



**Не наступайте и не опирайтесь на стеклянную поверхность плиты, потому что она может разбиться и стать причиной травмы. Не складывайте на стекло разные предметы.**

TEKA INDUSTRIAL S.A. оставляет за собой право вносить изменения в свои руководства, которые она посчитает необходимыми или полезными, и которые не влияют на

основные функциональные возможности продукции.

## Экологические соображения



**Символ  на изделии или упаковке означает, что с данным изделием нельзя обращаться, как с обычным бытовым мусором. Это изделие следует утилизировать на специальных пунктах сбора электрических и электронных приборов. Правильно утилизируя его, вы не причиняете вред окружающей среде и общественному здоровью, что могло бы случиться при несоблюдении правил обращения с отходами. Для получения дополнительной информации об утилизации этого изделия обращайтесь к местным властям, в службу утилизации отходов или в магазин, в котором изделие было приобретено.**

**Используемые упаковочные материалы являются материалами, не наносящими вреда окружающей среде. Их можно полностью переработать. На пластмассовые детали нанесена маркировка >PE<, >LD<, >EPS<, и т.д. Упаковочные материалы можно выбрасывать в контейнеры с бытовым мусором.**

**Энергоэффективность устройства:**

**-Устройство было протестировано на предмет соответствия стандарту EN 60350-2 и полученный результат в Вт·ч/кг указан на заводской табличке устройства.**

## Если что-то не работает

Перед тем, как звонить в службу технического обслуживания, проведите описанные ниже проверки.

**Прибор не работает:** убедитесь в том, что сетевой шнур подключен к сети.

**Индукционные конфорки не греют:** посуда для приготовления пищи не соответствует требованиям (ее дно не ферромагнитное, или оно слишком маленькое). Проверьте, притягивается ли к дну посуды ее дно. Гудение не является дефектом, но если его хочется избежать, следует немного понизить уровень мощности нагрева или воспользоваться посудой с более толстым дном и(или) состоящей из одной детали.

**Сенсорное управление не включается, а если и включается, то не реагирует на касание кнопок:**

ни одна из конфорок не была выбрана. Обязательно выберите конфорку, прежде чем подавать на нее команды управления. На сенсорах осела влага и(или) Перед тем, как звонить в службу технического обслуживания, проведите описанные ниже проверки.

**Во время приготовления пищи слышен шум вентилятора, который не прекращается и после окончания готовки:**

индукционные конфорки снабжены вентилятором для охлаждения электроники. Он включается только тогда, когда электронные цепи нагреваются. Он выключается, как только электронные цепи остынут, независимо от того, включена ли варочная панель или нет.

**На индикаторе одной из конфорок появляется символ  :**

Система индукции не находит посуду на конфорке, или размер этой посуды не оптимален.

**Конфорка гаснет, и на индикаторах появляется сообщение C81 или C82:**

Превышение температуры электроники или стекла. Подождите немного, чтобы электроника остыла, или уберите посуду с конфорки.

**На индикаторе одной из конфорок появляется сообщение C85:**

«Использована неподходящая посу-



да» Выключите плиту, снова включите ее и попробуйте использовать другую посуду. Перед тем, как звонить в службу технического обслуживания, проведите описанные ниже проверки.

**Прибор не работает:**

убедитесь в том, что сетевой шнур подключен к сети.

**Индукционные конфорки не греют:**

посуда для приготовления пищи не соответствует требованиям (ее дно не ферромагнитное, или оно слишком маленькое). Проверьте, притягивается ли к дну посуды магнит, или же используйте посуду большего размера.

**При начале на индукционных конфорках слышно гудение:**

у посуды с не очень толстыми стенками или состоящей из нескольких деталей, гудение появляется при передаче энергии на

**Прибор выключается, и на индикаторах (3) появляется сообщение C90:**

Сенсорное управление определит, что датчик накрыт, и не позволит включиться варочной панели. Удалите предметы или жидкости, чтобы поверхность сенсорного управления была чистой и сухой. Сообщение должно исчезнуть.

## Teka Subsidiaries

Country	Subsidiary	Address	City	Phone
<b>Austria</b>	Küppersbusch Austria	Eitnergasse, 13	1231 Wien	+43 18 668 022
<b>Belgium</b>	Küppersbusch Belgium S.P.R.L.	Doomveld Industrie, Asse 3, No. 11 - Boite 7	1731 Zellik	+32 24 668 740
<b>Bulgaria</b>	Teka Bulgaria EOOD	Blvd. "Tsarigradsko Shosse" 135	1784 Sofia	+359 29 768 330
<b>Chile</b>	Teka Chile S.A.	Avd El Retiro Parque los Maitenes, 1237, Parque Enea	Pudahuel, Santiago de Chile	+56 24 386 000
<b>China</b>	Teka International Trading (Shanghai) Co. Ltd.	No.1506, Shengyuan Henghua Bldg, No.200 Wending Rd.	Xuhui, Dist. 200030 Shanghai	+86 2 153 076 996
<b>Czech Republic</b>	Teka CZ S.R.O.	V Holesovickách, 593	182 00 Praha 8 - Liben	+420 284 691 940
<b>Ecuador</b>	Teka Ecuador S.A.	Parque Ind. California 2, Via a Daule Km 12	Guayaquil	+593 42 100 311
<b>Greece</b>	Teka Hellas A.E.	Thesi Roupaki - Aspropyrgos	193 00 Athens	+30 2 109 760 283
<b>Hungary</b>	Teka Magyarország Zrt.	Terv u. 92	9200 Mosonmagyaróvár	+36 96 574 500
<b>Indonesia</b>	PT Teka Buana	Jalan Menteng Raya, Kantor Taman A9 Unit A3	12950 Jakarta	+62 215 762 272
<b>Malaysia</b>	Teka Kűchentechnik (Malaysia) Sdn Bhd	10 Jalan Kartunis U1/47, Temasya Park, Off Glenmarie	40150 Shah Alam, Selangor Darul Ehsan	+60 376 201 600
<b>Mexico</b>	Teka Mexicana S.A. de C.V.	Blvd Manuel A. Camacho 126, Piso 3 Col. Chapultepec	11000 Mexico D.F.	+52 5 551 330 493
<b>Morocco</b>	Teka Maroc S.A.	73, Bd. Slimane, Depôt 33, Route de Ain Sebaa	Casablanca	+212 22 674 462
<b>Peru</b>	Teka Kűchentechnik Perú S.A.	Av. El Polo 670 local A 201, CC El polo, Surco	Lima	+51 14 363 078
<b>Poland</b>	Teka Polska Sp. ZO.O.	ul. 3-go Maja 8 / A2	05-800 Pruszkow	+48 227 383 270
<b>Portugal</b>	Teka Portugal S.A.	Estrada da Mota - Apdo 533	3834-909 Ilhavo, Aveiro	+35 1 234 329 500
<b>Romania</b>	S.C. Teka Kűchentechnik Romania S.R.L.	Sevastopol str., no 24, 5th floor, of. 15	010992 Bucharest Sector 1	+40 212 334 450
<b>Russia/Россия</b>	Teka Rus LLC/ООО "Теха Рус"	Neverovskogo 9, Office 417, 121170, Moscow, Russia	121087 Россия, Москва	+7 4 956 450 064
<b>Singapore</b>	Teka Singapore PTE Ltd	Clemenceau Avenue, 83, 01-33/34 UE Square	239920 Singapore	+65 67 342 415
<b>Spain</b>	Teka Industrial, S.A.	C/ Cajo,17	39011 Santander	+34 942 355 050
<b>Thailand</b>	Teka (Thailand) Co. Ltd.	364/8 Sri-Ayuttaya Road, Phayathai, Ratchatavee	10400 Bangkok	+66 -26 424 888
<b>Turkey</b>	Teka Teknik Mutfak Aletleri Sanayi Ve	Büyűkdere Cad. 24/13	80290 Mecidiyekűy, Istanbul	+90 2 122 883 134
<b>Ukraine</b>	Teka Ukraine LLC	86-e, Bozhenko Str .2nd floor,4th entrance	03150 Kyiv	+380 444 960 680
<b>United Arab Emirates</b>	Teka Middle East Fze	Building LOB 16, Office 417	P.O. Box 18251 Dubai	+971 48 872 912
<b>United Arab Emirates</b>	Teka Kűchentechnik U.A.E LLC	Bin Khedia Centre	P.O. Box 35142 Dubai	+971 42 833 047
<b>Venezuela</b>	Teka Andina S.A.	Ctra. Petare-Santa Lucia, km 3 (El Limoncito)	1070 Caracas	+58 2 122 912 821
<b>Vietnam</b>	TEKA Vietnam Co., Ltd.	803, Fl 8th, Daiminh Convention Center, 77, Hoang Van	Thai, Tan Phu Ward, District 7, Ho Chi Minh	+84 854 160 646



Cód: 61401370 / 738

[www.teka.com](http://www.teka.com)

"for further information and updated contact addresses, please refer to the corporate website"