

# Built-in Hob

User manual



HDMC 32400 TX

**EN | RU | HU | SB**

185.9100.30/R.AH/24.09.2018/5-1  
7724088302

## Please read this user manual first!

Dear Customer,

Thank you for purchasing this Beko product. We hope that you get the best results from your product which has been manufactured with high quality and state-of-the-art technology. Therefore, please read this entire user manual and all other accompanying documents carefully before using the product and keep it as a reference for future use. If you handover the product to someone else, give the user manual as well. Follow all warnings and information in the user manual.

Remember that this user manual is also applicable for several other models. Differences between models will be identified in the manual.

### Explanation of symbols

Throughout this user manual the following symbols are used:

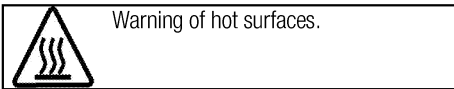
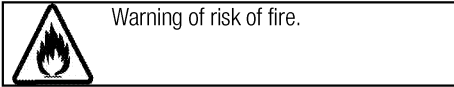
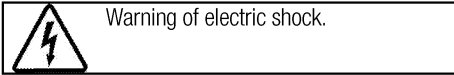
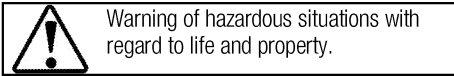
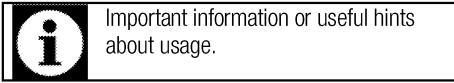

**Arçelik A.Ş.**  
Karaağaç caddesi No:2-6  
34445 Söğütözü/İstanbul/TURKEY  
Made in TURKEY



This product was manufactured using the latest technology in environmentally friendly conditions.

**1 Important instructions and warnings  
for safety and environment 4**

General safety ..... 4  
 Electrical safety ..... 4  
 Product safety ..... 5  
 Intended use ..... 6  
 Safety for children ..... 6  
 Disposing of the old product ..... 7  
 Package information ..... 7

**2 General information 8**

Overview ..... 8  
 Technical specifications ..... 8

**3 Installation 9**

Before installation ..... 9  
 Installation and connection ..... 9  
 Future Transportation ..... 11

**4 Preparation 12**

Tips for saving energy ..... 12  
 Initial use ..... 12  
 First cleaning of the appliance ..... 12  
 Initial heating ..... 12

**5 How to use the hob 13**

General information about cooking ..... 13  
 Using the hobs ..... 13  
 Control panel ..... 14

**6 Maintenance and care 18**

General information ..... 18  
 Cleaning the hob ..... 18  
 Cleaning the control panel ..... 18

**7 Troubleshooting 19**

## **1 Important instructions and warnings for safety and environment**

This section contains safety instructions that will help protect from risk of personal injury or property damage. Failure to follow these instructions shall void any warranty.

### **General safety**

- This appliance can be used by children aged from 8 years and above and persons with reduced physical, sensory or mental capabilities or lack of experience and knowledge if they have been given supervision or instruction concerning use of the appliance in a safe way and understand the hazards involved.  
Children shall not play with the appliance. Cleaning and user maintenance shall not be made by children without supervision.
- The appliance is not to be used by persons (including children) with reduced physical, sensory or mental capabilities, or lack of experience and knowledge, unless they have been given supervision or instruction.  
Children should be supervised and ensure they do not play with the appliance
- If the product is handed over to someone else for personal use or second-hand use purposes, the

user manual, product labels and other relevant documents and parts should be also given.

- Installation and repair procedures must always be performed by Authorised Service Agents. The manufacturer shall not be held responsible for damages arising from procedures carried out by unauthorised persons which may also void the warranty. Before installation, read the instructions carefully.
- Do not operate the product if it is defective or has any visible damage.
- Ensure that the product function knobs are switched off after every use.

### **Electrical safety**

- If the product has a failure, it should not be operated unless it is repaired by an Authorised Service Agent. There is the risk of electric shock!
- Only connect the product to a grounded outlet/line with the voltage and protection as specified in the “Technical specifications”. Have the grounding installation made by a qualified electrician while using the product with or without a

transformer. Our company shall not be liable for any problems arising due to the product not being earthed in accordance with the local regulations.

- Never wash the product by spreading or pouring water onto it! There is the risk of electric shock!
- The product must be disconnected during installation, maintenance, cleaning and repairing procedures.
- If the power connection cable for the product is damaged, it must be replaced by the manufacturer, its service agent or similarly qualified persons in order to avoid a hazard.
- The appliance must be installed so that it can be completely disconnected from the mains supply. The separation must be provided by a switch built into the fixed electrical installation, according to construction regulations.
- Any work on electrical equipment and systems should only be carried out by authorised and qualified persons.
- In case of any damage, switch off the product and disconnect it from the mains. To do this, turn off the fuse at home.
- Make sure that fuse rating is compatible with the product.

## Product safety

- **WARNING:** The appliance and its accessible parts become hot during use. Care should be taken to avoid touching heating elements. Children less than 8 years of age shall be kept away unless continuously supervised.
- Never use the product when your judgment or coordination is impaired by the use of alcohol and/or drugs.
- Be careful when using alcoholic drinks in your dishes. Alcohol evaporates at high temperatures and may cause fire since it can ignite when it comes into contact with hot surfaces.
- Do not place any flammable materials close to the product as the sides may become hot during use.
- Keep all ventilation slots clear of obstructions.
- Do not use steam cleaners to clean the appliance as this may cause an electric shock.
- **WARNING:** Unattended cooking on a hob with fat or oil can be dangerous and may result in fire. NEVER try to extinguish a fire with water, but switch off the appliance and then cover flame e.g. with a lid or a fire blanket.
- **CAUTION:** The cooking process has to be supervised. A short

term cooking process has to be supervised continuously.

- **WARNING:** Danger of fire: Do not store items on the cooking surfaces.
- **WARNING:** If the surface is cracked, switch off the appliance to avoid the possibility of electric shock.
- In case of hotplate glass breakage : Immediately shut off all burners and any electrical heating element and isolate the appliance from the power supply. Do not touch the appliance surface. Do not use the appliance.
- The appliance is not intended to be operated by means of an external timer or separate remote-control system.
- Vapour pressure that build up due to the moisture on the hob surface or at the bottom of the pot can cause the pot to move. Therefore, make sure that the oven surface and bottom of the pots are always dry.
- **WARNING:** Use only hob guards designed by the manufacturer of the cooking appliance or indicated by the manufacturer of the appliance in the instructions for use as suitable or hob guards incorporated in the appliance. The use of inappropriate guards can cause accidents.

Prevention against possible fire risk!

- Ensure all electrical connections are secure and tight to prevent risk of arcing.
- Do not use damaged cables or extension cables.
- Ensure liquid or moisture is not accessible to the electrical connection point.

### **Intended use**

- This product is designed for domestic use. Commercial use will void the guarantee.
- **CAUTION:** This appliance is for cooking purposes only. It must not be used for other purposes, for example room heating.
- The manufacturer shall not be liable for any damage caused by improper use or handling errors.

### **Safety for children**

- **WARNING:** Accessible parts may become hot during use. Young children should be kept away.
- The packaging materials will be dangerous for children. Keep the packaging materials away from children. Please dispose of all parts of the packaging according to environmental standards.
- Electrical products are dangerous to children. Keep children away from the product when it is operating and do not allow them to play with the product.

- Do not place any items above the appliance that children may reach for.

### **Disposing of the old product**

#### **Compliance with the WEEE Directive and Disposing of the Waste Product:**



This product complies with EU WEEE Directive (2012/19/EU). This product bears a classification symbol for waste electrical and electronic equipment (WEEE).

This product has been manufactured with high quality parts and materials which can be reused and are suitable for recycling. Do not dispose of the waste product with normal domestic and other wastes at the end of its service life. Take it to the collection center for the recycling of electrical and electronic equipment. Please consult your local authorities to learn about these collection centers.

#### **Compliance with RoHS Directive:**

The product you have purchased complies with EU RoHS Directive (2011/65/EU). It does not contain harmful and prohibited materials specified in the Directive.

#### **Package information**

- Packaging materials of the product are manufactured from recyclable materials in accordance with our National Environment Regulations. Do not dispose of the packaging materials together with the domestic or other wastes. Take them to the packaging material collection points designated by the local authorities.

## 2 General information

### Overview

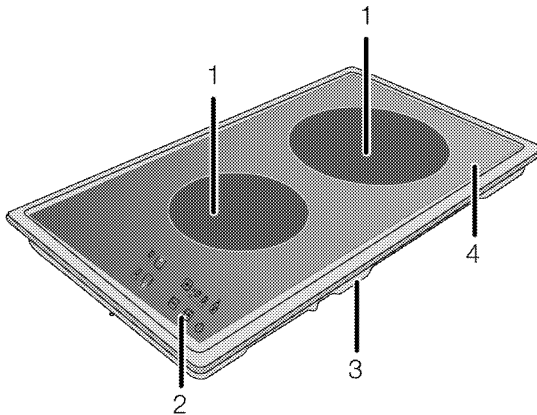

- 1 Single-circuit cooking plate  
2 Control panel

- 3 Base cover  
4 Burner plate

### Technical specifications

Voltage / frequency	220-240 V ~ 50-60 Hz
Total power consumption	3 kW
Cable type / section	min.H05V2V2-F 3 x 1,5 mm <sup>2</sup> / 3 x 2,5 mm <sup>2</sup>
External dimensions (height / width / depth)	55 mm/288 mm/510 mm
Installation dimensions (width / depth)	268 mm/490 mm
<b>Burners</b>	
Front	<b>Single-circuit cooking plate</b>
Dimension	140 mm
Power	1200 W
Rear	<b>Single-circuit cooking plate</b>
Dimension	180 mm
Power	1800 W



Technical specifications may be changed without prior notice to improve the quality of the product.



Figures in this manual are schematic and may not exactly match your product.



Values stated on the product labels or in the documentation accompanying it are obtained in laboratory conditions in accordance with relevant standards. Depending on operational and environmental conditions of the product, these values may vary.



### 3 Installation

Product must be installed by a qualified person in accordance with the regulations in force. The manufacturer shall not be held responsible for damages arising from procedures carried out by unauthorized persons which may also void the warranty.



Preparation of location and electrical installation for the product is under customer's responsibility.



#### DANGER:

The product must be installed in accordance with all local electrical regulations.



#### DANGER:

Prior to installation, visually check if the product has any defects on it. If so, do not have it installed.

Damaged products cause risks for your safety.

### Before installation

The hob is designed for installation into commercially available work tops. A safety distance must be left between the appliance and the kitchen walls and furniture. See figure (values in mm).

- It can also be used in a free standing position. Allow a minimum distance of 750 mm above the hob surface.
- (\*) If a cooker hood is to be installed above the cooker, refer to cooker hood manufacturer' instructions regarding installation height (min 650 mm)
- Remove packaging materials and transport locks.
- Surfaces, synthetic laminates and adhesives used must be heat resistant (100 °C minimum).
- The worktop must be aligned and fixed horizontally.
- Cut aperture for the hob in worktop as per installation dimensions.

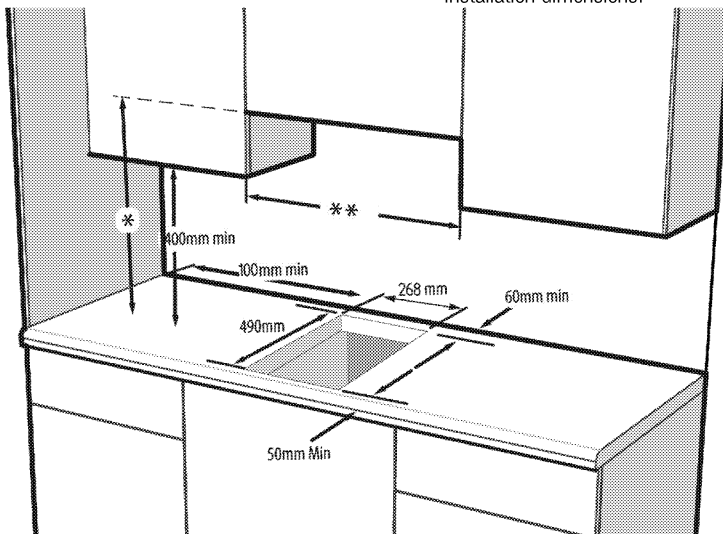

\* Minimum height to extractor as recommend in extractor instruction manual

\*\* Minimum distance between cabinetry must be equal to width of hob



Do not install the hob on places with sharp edges or corners.  
There is the risk of breaking for glass ceramic surface!

### Installation and connection

- The product must be installed in accordance with all local gas and electrical regulations.

### Electrical connection

Connect the product to a grounded outlet/line protected by a miniature circuit breaker of suitable capacity as stated in the "Technical specifications" table. Have the grounding installation made by a qualified electrician while using the product with or without a transformer. Our company shall not be liable

for any damages that will arise due to using the product without a grounding installation in accordance with the local regulations.



**DANGER:**

The product must be connected to the mains supply only by an authorised and qualified person. The product's warranty period starts only after correct installation. Manufacturer shall not be held responsible for damages arising from procedures carried out by unauthorised persons.



**DANGER:**

The power cable must not be clamped, bent or trapped or come into contact with hot parts of the product.  
A damaged power cable must be replaced by a qualified electrician. Otherwise, there is risk of electric shock, short circuit or fire!

- Connection must comply with national regulations.
- The mains supply data must correspond to the data specified on the type label of the product. Type label is at the rear housing of the product.
- Power cable of your product must comply with the values in "Technical specifications" table.



**DANGER:**

Before starting any work on the electrical installation, disconnect the product from the mains supply.  
There is the risk of electric shock!

**Connecting the power cable**





While performing the wiring, you must apply with the national/local electrical regulations and must use the appropriate socket outlet/line and plug for oven. In case of the product's power limits are out of current carrying capability of plug and socket outlet/line, the product must be connected through fixed electrical installation directly without using plug and socket outlet/line.

1. If it is not possible to disconnect all poles in the supply power, a disconnection unit with at least 3 mm contact clearance (fuses, line safety switches, contactors) must be connected and all the poles of this disconnection unit must be adjacent to (not above) the product in accordance with IEE directives. Failure to obey this instruction may cause operational problems and invalidate the product warranty.

Additional protection by a residual current circuit breaker is recommended.

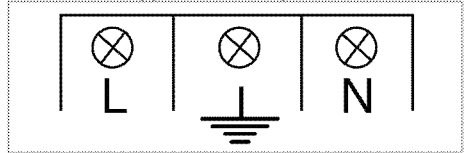
**If a cable is supplied with the product:**



2. **For single-phase connection**, connect the wires as identified below:
    - Brown/Black cable = L (Phase)
    - Blue/Grey cable = N (Neutral)
    - Green/yellow cable = (E)  (Ground)
- » or
- Grey/Black cable = L (Phase)
  - Blue/Brown cable = N (Neutral)
  - Green/yellow cable = (E)  (Ground)

**Installing the product**

1. Turning the hob upside down, place it on a flat surface.
2. In order to avoid the foreign substances and liquids penetrate between the hob and the counter, please apply the putty supplied in the package onto the contours of the lower housing of the hob but make sure that the putty does not overlap.
3. Fill the corners by forming bends at the corners as illustrated in the figure. Form as much bend as required to fill the gap in the corners.

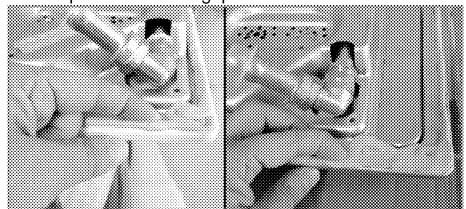

Make sure that the skirting sections on the lower housing of the hob are filled with putty.

4. Place the hob on the counter and align it.



When installing the hob onto a cabinet, a shelf must be installed in order to separate the cabinet from the hob as illustrated in the above figure. This is not required when installing onto a built-under oven.

For example, if it is possible to touch the bottom of the product since it is installed onto a drawer, this section must be covered with a wooden plate.

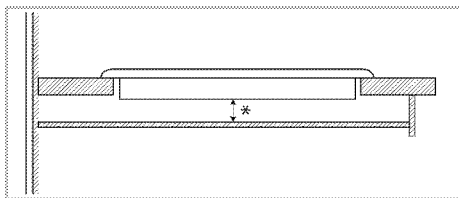

\* min. 15 mm

### Rear view (connection holes)



Location of the connection holes shown in the below figure are schematic, may vary depending on the product model. Fix them according to connection holes on your product.

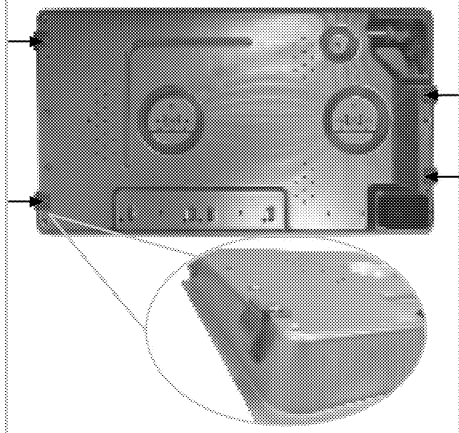

### DANGER:

Connection clamps will be supplied as installed onto the hob. Making connections to different holes is not a good practice in terms of safety since it can damage the gas and electrical system.



### DANGER:

There are gas and electrical components contained within this hob, therefore when fitting the mounting springs/clamps only attach the supplied fixings to the connection holes shown in this manual. Failure to observe this advise may lead to life and property safety

### Final check

1. Operate the product.
2. Check the functions.

### Future Transportation

- Keep the product's original carton and transport the product in it. Follow the instructions on the carton. If you do not have the original carton, pack the product in bubble wrap or thick cardboard and tape it securely.



Check the general appearance of your product for any damages that might have occurred during transportation.

## 4 Preparation

### Tips for saving energy

The following information will help you to use your appliance in an ecological way, and to save energy:

- Defrost frozen dishes before cooking them.
- Use pots/pans with cover for cooking. If there is no cover, energy consumption may increase 4 times.
- Select the burner which is suitable for the bottom size of the pot to be used. Always select the correct pot size for your dishes. Larger pots require more energy.
- Pay attention to use flat bottom pots when cooking with electric hobs.  
Pots with thick bottom will provide a better heat conduction. You can obtain energy savings up to 1/3.
- Vessels and pots must be compatible with the cooking zones. Bottom of the vessels or pots must not be smaller than the hotplate.
- Keep the cooking zones and bottom of the pots clean. Dirt will decrease the heat conduction between the cooking zone and bottom of the pot.
- For long cookings, turn off the cooking zone 5 or 10 minutes before the end of cooking time. You can obtain energy savings up to 20% by using the residual heat.

### Initial use

#### First cleaning of the appliance



The surface might get damaged by some detergents or cleaning materials.

Do not use aggressive detergents, cleaning powders/creams or any sharp objects during cleaning.

Do not use harsh abrasive cleaners or sharp metal scrapers to clean the oven door glass since they can scratch the surface, which may result in shattering of the glass.

1. Remove all packaging materials.
2. Wipe the surfaces of the appliance with a damp cloth or sponge and dry with a cloth.

#### Initial heating



Smoke and smell may emit for a couple of hours during the initial operation. This is quite normal. Ensure that the room is well ventilated to remove the smoke and smell. Avoid directly inhaling the smoke and the smell that emits.

## 5 How to use the hob

### General information about cooking



Never fill the pan with oil more than one third of it. Do not leave the hob unattended when heating oil. Overheated oils bring risk of fire. **Never attempt to extinguish a possible fire with water!** When oil catches fire, cover it with a fire blanket or damp cloth. Turn off the hob if it is safe to do so and call the fire department.

- Before frying foods, always dry them well and gently place into the hot oil. Ensure complete thawing of frozen foods before frying.
- Do not cover the vessel you use when heating oil.
- Place the pans and saucepans in a manner so that their handles are not over the hob to prevent heating of the handles. Do not place unbalanced and easily tilting vessels on the hob.
- Do not place empty vessels and saucepans on cooking zones that are switched on. They might get damaged.
- Operating a cooking zone without a vessel or saucepan on it will cause damage to the product. Turn off the cooking zones after the cooking is complete.
- As the surface of the product can be hot, do not put plastic and aluminum vessels on it. Clean any melted such materials on the surface immediately. Such vessels should not be used to keep foods either.
- Use flat bottomed saucepans or vessels only.
- Put appropriate amount of food in saucepans and pans. Thus, you will not have to make any unnecessary cleaning by preventing the dishes from overflowing. Do not put covers of saucepans or pans on cooking zones. Place the saucepans in a manner so that they are centered on the cooking zone. When you want to move the saucepan onto another cooking zone, lift and place it onto the cooking zone you want instead of sliding it.

### Tips about glass ceramic hobs

- Glass ceramic surface is heatproof and is not affected by big temperature differences.

- Do not use the glass ceramic surface as a place of storage or as a cutting board.
- Use only the saucepans and pans with machined bottoms. Sharp edges create scratches on the surface.
- Do not use aluminum vessels and saucepans. Aluminum damages the glass ceramic surface.

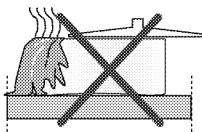

Spills may damage the glass ceramic surface and cause fire.

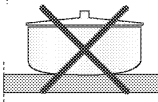

Do not use vessels with concave or convex bottoms.

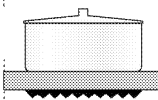

Use only the saucepans and pans with flat bottoms. They ensure easier heat transfer. If the diameter of the saucepan is too small, energy will be wasted.

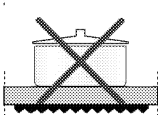

### Using the hobs

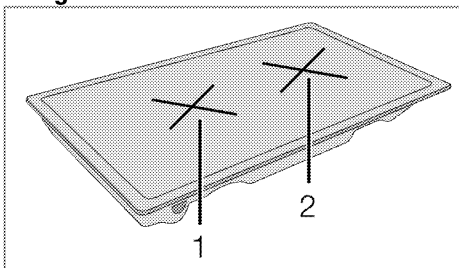

- 1 Single-circuit cooking plate 14-16 cm
- 2 Single-circuit cooking plate 18-20 cm is list of advised diameter of pots to be used on related burners.



### DANGER:

Do not allow any object to drop on the hob. Even small objects such as a saltshaker may damage the hob.

Do not use cracked hobs. Water may leak through these cracks and cause short circuit. In case of any kind of damage on the surface (eg., visible cracks), switch off the product immediately to minimize the risk of electric shock.

## Control panel

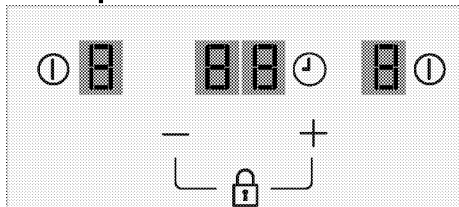

### Specifications



Main key - ON/OFF key



Keylock symbol



Temperature setting/Increasing timer



Temperature setting/Decreasing timer



\* Enable/disable timer



Cooking zone symbols



Cooking zone display (temperature setting 0 ... 9)



\* Timer display (there are 4 LEDs for 4 different cooking zones)



This device is controlled with a touch control panel. Each operation you make on your touch control panel will be confirmed by an audible signal.



Always keep the control panels clean and dry. Humidity and dirt can cause problems in functions.



Graphics and figures are for informational purposes only. Actual appearance or functions may vary.

### Turning on the hob

1. Plug in the power cable. When the oven is first powered the "8" appear on all zone display and an audible alarm will sound.

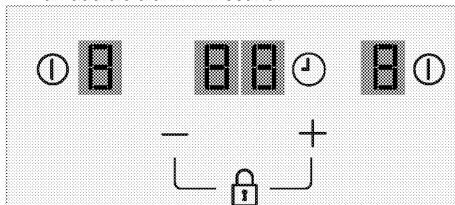

2. After a few second the "8" symbols disappear and "0" appear on front zone display, "1" appear on rear zone display.

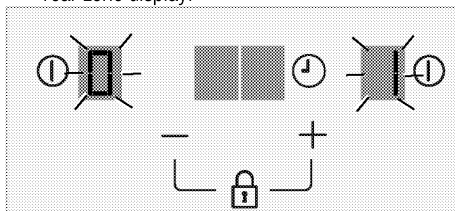

3. After a few second all symbols disappear on all zone display and an audible alarm will sound. and return to Standby mode.

### Switching on the cooking zone and adjusting the temperature level

1. On the control panel, touch the "I" key of the cooking zone you want to switch on.  
» "0" appears on the cooking zone display. Cooking zone is ready for use.

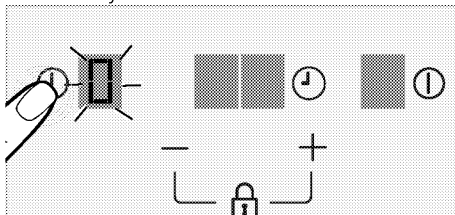

The hob will automatically return to Standby mode if no operation is performed within 10 seconds.

2. Adjust the desired temperature level by touching the "+" / "-" keys. It can be set level to a value between "1" and "9" or between "9" and "1".

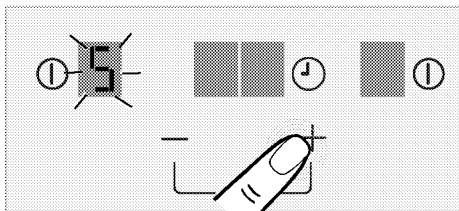

» The relevant cooking zone will start to operate at the set temperature level.

### Switching off the cooking zone:

An active cooking zone can be switched off in 3 different ways:

1. By touching the "Ⓛ" key of the relevant cooking zone;

Touch the "Ⓛ" key of the cooking zone you want to switch off

2. By dropping the temperature to "0" level;

You can switch off the cooking zone by adjusting the temperature setting to "0" level.

3. By using the switching off function on the timer for the desired cooking zone;

When the time is over, the timer will switch off the cooking zone linked to it. "0" / "00" values and "t" symbol will appear on all displays consecutively.

When the time is over, an audible alarm will sound. Touch any key on the control panel to silence the audible alarm.



If "H" is on after the cooking zone has been switched off, it means that the cooking zone is still hot. Do not touch the cooking zones.

### Residual heat indicator

If "H" symbol is flashing on the cooking zone display, it means that the hob is still hot and can be used to keep a small amount of food warm.



When the electricity is cut off, residual heat indicator will not light up and does not warn the user against hot cooking zones.

### High power setting (BOOSTER)

You can use booster function for rapid heating. When booster is activated, the cooking will operate at maximum power for a certain period of time. Booster time depends on the selected temperature level. However, this function is not recommended for cooking a long time. All cooking zones are equipped with Booster function.

### Selecting the high power setting (BOOSTER):

1. Switch on the cooking zone you desire by touching its "Ⓛ" key.

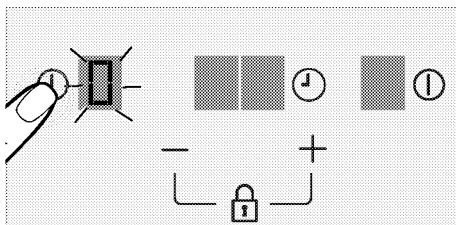

2. Touch "—" key to set the cooking zone temperature value to "P".

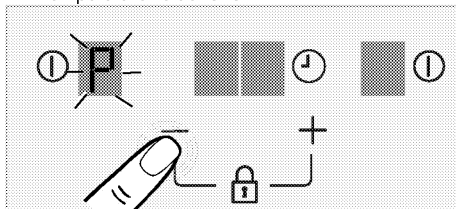

» Selected cooking zone will operate with maximum power and "P" symbol will appear on the cooking zone display. Cooking zone will switch itself off when the booster time is up.

### Switching off the high power setting (BOOSTER) prematurely:

1. Touch the "—" key until temperature level decreases "0" to disable the Booster function earlier.

### Keylock

You can activate the key lock to avoid changing the functions by mistake when the hob is operating.

### Activating the key lock

1. Touch "+" and "-" keys simultaneously for at least 2 seconds while any of the cooking zones is active.

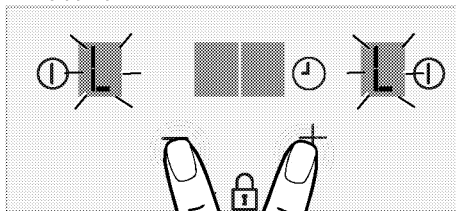

» Only one signal sound will be heard. Key lock function is activated and "L" appears on all cooking zone displays.



You can activate the key lock in the operation mode only. Only the "⌚" key will be functional when the key lock is active. When you touch any other button, "L" will blink on all cooking zones to indicate that the key lock is active. If you switch the hob off when the keys are locked, you must deactivate the key lock in order to be able to switch on the hob again.

### Deactivating the key lock

1. Touch "+" and "-" keys simultaneously for at least 2 seconds.  
» Only one signal sound will be heard. Keylock function is deactivated and "L" disappears on all cooking zone displays.

### Timer function

This function makes it easier for you to cook. You will not have to watch the hob for the whole cooking period. The cooking zone will be switched off automatically at the end of the time period you have set. The timer value can be selected between 1 and 99 minutes. It is possible for the user to time a cooking zone at any temperature level.

### Activating the timer

1. Switch on the cooking zone you desire by touching its "⌚" key.

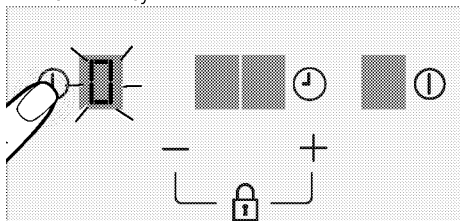

2. Adjust the desired temperature level by touching the "+" and "-" keys.

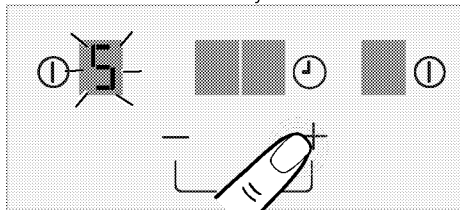

3. Activate the timer by touching the "⌚" key. "E" symbols will blink on related the cooking zone's display.

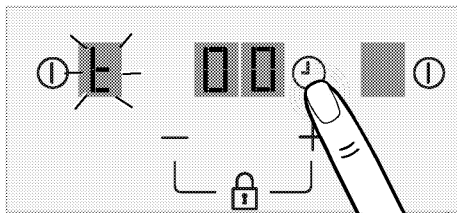

4. Adjust the desired cooking time by touching "+" / "-" keys.

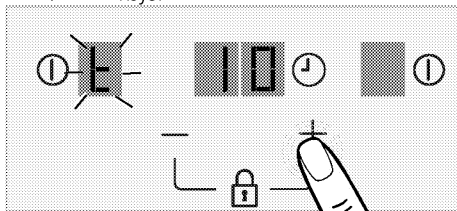

5. After approximately 10 second, the setting will be activated.

» When the time set on the timer has run out, the timed cooking zone is switched off. A timer alarm beep

sounds for one minute. But "E" and "00" symbols starts blinking constantly until touch any key.

6. In order to set the timer of the other cooking zone, repeat the process explained above. It is possible to set the timer to both of cooking zones simultaneously. If it is set the timer to both cooking zone, the lower timer value appear on the timer display.



Timer cannot be set without selecting the cooking zone.



If the time is not selected before 10 seconds, the timer is switched off. If the selected time is "00" after 10 seconds the timer is switched off.

### Changing the timer

When the timer is in countdown the user can change the time at any time by touching the timer key, the countdown stops and the timer changes to time selection status waiting a time selection.

### Deactivating the timers earlier

If you deactivate the timer earlier, the hob will keep on operating at the set temperature until it is switched off. You can deactivate the timer earlier in two different ways:



1. Touch the timer "00" key until "00" appears on the display of the cooking zone whose timer is active.

» The timer will be canceled and temperature level reduced to "0" of the related zone.

### Operation time limits

The hob control is equipped with an operation time limit. If one or more cooking zones are left on, the cooking zone will automatically be deactivated after a certain period of time (see, Table-1). If there is a timer assigned to the cooking zone, the timer display will also turn off later.

Operation time limit depends on the selected temperature level. Maximum operation time is applied at this temperature level.

The cooking zone may be reactivated by the user after it is switched off automatically as described above.

**Table-1:** Operation time limits

Temperature level	Operation time limit - hour
0	0
1	10
2	5
3	5
4	4
5	3
6	2
7	2
8	2
9	1
High Power (Booster) Function	1

### Overheating protection

Your hob is equipped with some sensors which provide protection against overheating. Following may be observed in case of overheating:

- Operating cooking zone may get switched off.
- Selected level may drop. However, this condition cannot be seen on the indicator.

### Error Messages

**Table-2:**Error codes and error sources

Cause of error	Display
Touch control software error.	F0
Touch control zone is too hot and has turned off all the heaters.	Fc
Touch control temperature sensor can be damaged.	Ft/FE
Excessive sensitivity on any key.	Fb
Security keyboard error	FU / FJ



For further information about error messages that may appear on the touch control panel, see Table-2.



Keep the surface of the touch control panel clean. Erroneous operation may be observed.

## 6 Maintenance and care

### General information

Service life of the product will extend and the possibility of problems will decrease if the product is cleaned at regular intervals.



#### DANGER:

Disconnect the product from mains supply before starting maintenance and cleaning works.

There is the risk of electric shock!



#### DANGER:

Allow the product to cool down before you clean it.

Hot surfaces may cause burns!

- Clean the product thoroughly after each use. In this way it will be possible to remove cooking residues more easily, thus avoiding these from burning the next time the appliance is used.
- No special cleaning agents are required for cleaning the product. Use warm water with washing liquid, a soft cloth or sponge to clean the product and wipe it with a dry cloth.
- Always ensure any excess liquid is thoroughly wiped off after cleaning and any spillage is immediately wiped dry.
- Do not use cleaning agents that contain acid or chloride to clean the stainless or inox surfaces and the handle. Use a soft cloth with a liquid detergent (not abrasive) to wipe those parts clean, paying attention to sweep in one direction.



The surface might get damaged by some detergents or cleaning materials.

Do not use aggressive detergents, cleaning powders/creams or any sharp objects during cleaning.

Do not use harsh abrasive cleaners or sharp metal scrapers to clean the oven door glass since they can scratch the surface, which may result in shattering of the glass.



Do not use steam cleaners to clean the appliance as this may cause an electric shock.

### Cleaning the hob

#### Glass ceramic surfaces

Wipe the glass ceramic surface using a piece of cloth dampened with cold water in a manner as not to leave any cleaning agent on it. Dry with a soft and dry cloth. Residues may cause damage on the glass ceramic surface when using the hob for the next time.

Dried residues on the glass ceramic surface should under no circumstances be scraped with hook blades, steel wool or similar tools.

Remove calcium stains (yellow stains) by a small amount of lime remover such as vinegar or lemon juice. You can also use suitable commercially available products.

If the surface is heavily soiled, apply the cleaning agent on a sponge and wait until it is absorbed well. Then, clean the surface of the hob with a damp cloth.



Sugar-based foods such as thick cream and syrup must be cleaned promptly without waiting the surface to cool down. Otherwise, glass ceramic surface may be damaged permanently.

Slight color fading may occur on coatings or other surfaces in time. This will not affect operation of the product.

Color fading and stains on the glass ceramic surface is a normal condition, and not a defect.

#### Cleaning the control panel

Clean the control panel and knobs with a damp cloth and wipe them dry.



If your product is equipped with buttons/knobs do not remove the control buttons/knobs to clean the control panel.

Control panel may get damaged!

## 7 Troubleshooting

### **Product emits metal noises while heating and cooling.**

- When the metal parts are heated, they may expand and cause noise. >>> *This is not a fault.*

### **Product does not operate.**

- The mains fuse is defective or has tripped. >>> *Check fuses in the fuse box. If necessary, replace or reset them.*
- Product is not plugged into the (grounded) socket. >>> *Check the plug connection.*
- If the display does not light up when you switch the hob on again. >>> *Disconnect the appliance at the circuit breaker. Wait 20 seconds and then reconnect it.*



Consult the Authorised Service Agent or technician with licence or the dealer where you have purchased the product if you can not remedy the trouble although you have implemented the instructions in this section. Never attempt to repair a defective product yourself.

Arcelik A.S.

Karaağaç Caddesi No:2-6 Sütlüce, 34445, Turkey

Made in TURKEY

Importer in Russia: «BEKO LLC»

Address: Selskaya street, 49, Fedorovskoe village, Pershinskoe rural settlement, Kirzhach district, Vladimir region, Russian Federation 601021

The manufacture date is included in the serial number of a product specified on rating label, which is located on a product, namely: first two figures of serial number indicate the year of manufacture, and last two – the month.

For example, "10- 100001-05" indicates that the product was produced in May, 2010.

You can ask for certification number from our Call Center 8-800-200-23-56 The manufacturer reserves the right for making changes in modification, design and specification of an electric device.



# Встраиваемая варочная поверхность

Руководство пользователя

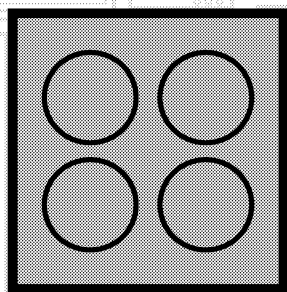

RU

**beko**

## Перед началом эксплуатации прочитайте это руководство пользователя!

Уважаемый покупатель!

Спасибо за то, что отдали предпочтение продукции компании «Веко». Надеемся, что это высококачественное изделие, изготовленное с применением самых современных технологий, будет демонстрировать наилучшие результаты эксплуатации. Для этого перед началом эксплуатации внимательно прочитайте это руководство и всю сопутствующую документацию и используйте его в дальнейшем в качестве справочника. Если вы передаете изделие новому владельцу, передайте ему и руководство пользователя. Придерживайтесь всех предупреждений и информации, содержащихся в руководстве.

Помните, что данное руководство пользователя также может быть применимо к некоторым другим моделям. Различия между моделями будут указаны в руководстве.

### Пояснения к символам

В данном руководстве пользователя используются следующие символы:

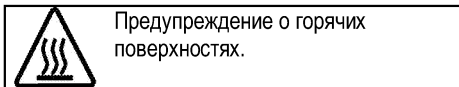
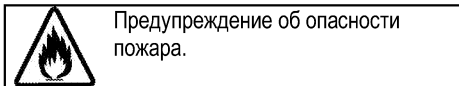
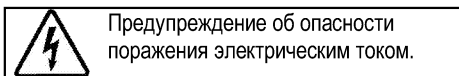
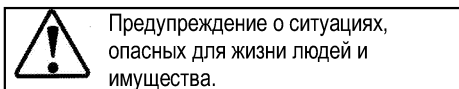
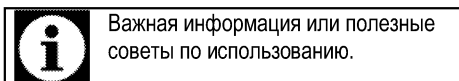

Производитель: компания Арчелик (Arcelik A.S.)  
Юридический адрес: Караач Джаддеси № 2-6 34445  
Сютлюдже/Стамбул/Турция



Произведено в Турции

**1 Важные инструкции и предупреждения по технике безопасности и охране окружающей среды 4**

Общие правила техники безопасности.....	4
Электробезопасность.....	5
Безопасность изделия.....	6
Использование по назначению.....	7
Безопасность детей.....	8
Утилизация старого изделия.....	8
Утилизация упаковочных материалов.....	8

**2 Общие сведения 9**

Обзор.....	9
Технические характеристики.....	9

**3 Установка 10**

До начала установки.....	10
Установка и подключение.....	10
Для будущей транспортировки.....	12

**4 Подготовка к эксплуатации 13**

Рекомендации по экономии электроэнергии.....	13
Подготовка к эксплуатации.....	13
Очистка прибора перед началом эксплуатации.....	13
Первоначальный прогрев.....	13

**5 Правила эксплуатации варочной панели 14**

Общие сведения о приготовлении пищи.....	14
Эксплуатация варочных панелей.....	15
Панель управления.....	15

**6 Уход и техническое обслуживание 20**

Общие сведения.....	20
Чистка варочной панели.....	20
Чистка панели управления.....	20

**7 Поиск и устранение неисправностей 21**

## 1 Важные инструкции и предупреждения по технике безопасности и охране окружающей среды

В данном разделе содержатся инструкции по технике безопасности, которые помогут вам избежать травм и повреждений. При несоблюдении этих правил все гарантийные обязательства аннулируются. Общие правила техники безопасности

- Это изделие может эксплуатироваться детьми старше 8 лет и людьми с ограниченными физическими, сенсорными или умственными способностями, а также лицами, не имеющими достаточного опыта и знаний, только в том случае, если они находятся под наблюдением лиц, ответственных за их безопасность, или проинструктированы на предмет безопасного использования изделия и осознают связанные с этим риски.

Следите за тем, чтобы дети не играли с устройством. Дети могут чистить и обслуживать устройство только под наблюдением.

- Прибор не должен использоваться лицами

(включая детей) с ограниченными физическими, сенсорными или умственными способностями или недостатком опыта и знаний, за исключением случаев, когда использование происходит под непосредственным контролем или в соответствии с указаниями.

Следите за детьми, чтобы они не играли с прибором.

- В случае передачи изделия третьему лицу в личное пользование или в целях вторичного использования необходимо также передать руководство пользователя, наклейки изделия, а также другие связанные с ним документы и компоненты.
- Работы по установке и ремонту должны выполняться только представителями авторизованной сервисной службы. Производитель не несет ответственности за повреждения в результате выполнения работ лицами, не имеющими соответствующей квалификации. Это также может привести к аннулированию гарантии.



Перед установкой внимательно прочтите инструкции.

- Не пользуйтесь неисправным изделием, а также при наличии на нем заметных повреждений.
- Проверяйте, чтобы после каждого использования переключатели функций изделия были выключены.

#### Электробезопасность

- В случае неисправности следует прекратить эксплуатацию изделия, пока оно не будет отремонтировано в авторизованном сервисном центре. Существует риск поражения электрическим током!
- Изделие можно подключать только к заземленной розетке/линии, напряжение и уровень защиты которой соответствуют параметрам, указанным в разделе «Технические характеристики». Установку заземления должен выполнять квалифицированный специалист (при использовании прибора с трансформатором или без него). Наша компания не несет ответственности за какие-либо проблемы, возникшие вследствие использования

изделия без заземления, выполненного в соответствии с местными нормами и правилами.

- Никогда не лейте воду на изделие во время мытья! Существует риск поражения электрическим током!
- Прежде чем приступить к установке, техническому обслуживанию, чистке и ремонту, изделие необходимо отключить от электросети.
- Во избежание несчастных случаев при повреждении кабеля питания его замену должен выполнять производитель, его специалист по сервису или лицо, имеющее аналогичную квалификацию.
- Электроприбор следует устанавливать таким образом, чтобы его можно было полностью отсоединить от сети электропитания. Отсоединение должно осуществляться с помощью штепсельной вилки или выключателя, встроенного в фиксированную сеть электропитания, в соответствии со строительными нормативами и правилами.
- Все работы с электрическим оборудованием и системами

должны выполняться только квалифицированными специалистами, допущенными к выполнению таких работ.

- В случае какого-либо повреждения выключите прибор и отсоедините его от электросети. Для этого выключите общий предохранитель в доме.
- Проверьте, соответствуют ли изделию номинальные характеристики предохранителя.

#### Безопасность изделия

- **ВНИМАНИЕ:** Данное изделие и его внешние части нагреваются в процессе использования. Будьте осторожны, не касайтесь нагревательных элементов. Детей младше 8 лет следует допускать к духовому шкафу только под постоянным присмотром взрослых.
- Не пользуйтесь прибором, находясь под воздействием алкоголя или лекарственных препаратов, снижающих скорость реакции или нарушающих координацию движений.
- Будьте осторожны при использовании спиртных напитков в приготавливаемых блюдах. При высокой

температуре спирт испаряется и при соприкосновении с горячими поверхностями может загореться и вызвать пожар.

- Не располагайте рядом с прибором легковоспламеняющиеся материалы, так как во время работы его боковые поверхности могут сильно нагреваться.
- Следите за тем, чтобы вентиляционные отверстия были полностью открыты.
- Не используйте для чистки устройства пароочистители, поскольку это может привести к поражению электрическим током.
- **ВНИМАНИЕ:** При приготовлении пищи с жиром или маслом не оставляйте варочную панель без присмотра, поскольку это может привести к возгоранию. Категорически **ЗАПРЕЩАЕТСЯ** гасить такое пламя водой; следует выключить устройство и накрыть огонь, например, крышкой или противопожарным покрытием.
- **ОСТОРОЖНО:** За процессом приготовления пищи необходимо следить. За кратковременным процессом

приготовления пищи необходимо следить постоянно.

- **ВНИМАНИЕ:** Опасность пожара: не храните предметы на конфорках.
- **ВНИМАНИЕ:** Если поверхность треснула, выключите устройство во избежание поражения электрическим током.
- Если стекло электроплиты разбилось: незамедлительно выключите все горелки и электрические нагревательные элементы, а также отключите устройство от электросети. Не прикасайтесь к поверхности устройства. Не используйте устройство.
- Конструкция данного устройства не предусматривает управление им с помощью внешнего таймера или отдельной системы дистанционного управления.
- Следите за тем, чтобы дно посуды и поверхность конфорки были сухими, так как посуда может подпрыгивать под давлением пара, который образуется при нагревании влажных поверхностей.
- **ВНИМАНИЕ:** Используйте только защитные ограждения

для плиты, разработанные производителем вашего кухонного оборудования или указанные производителем в руководстве пользователя вашего оборудования как подходящие для него, либо же защитные ограждения, встроенные в ваше кухонное оборудование производителем. Использование несоответствующих защитных ограждений может привести к несчастному случаю.

Для обеспечения пожарной безопасности изделия соблюдайте нижеуказанные правила.

- Убедитесь, что вилка плотно вставлена в розетку и не искрит.
- Запрещается использовать поврежденный либо обрезанный кабель, а также удлинитель; можно пользоваться только оригинальным кабелем.
- Убедитесь, что в розетке, к которой подключается изделие, отсутствуют жидкость или влага.

Использование по назначению

- Данное изделие предназначено исключительно для бытового использования.

Запрещается использовать прибор в коммерческих целях.

- **ОСТОРОЖНО:** Данное изделие предназначено исключительно для приготовления пищи. Его запрещено использовать для других целей, например, для обогрева помещения."
- Производитель не несет ответственности за повреждения в результате использования изделия не по назначению или неправильного обращения с ним.

### Безопасность детей

- **ВНИМАНИЕ:** Доступные части прибора могут сильно нагреваться при использовании. Не допускайте к ним детей.
- Упаковочные материалы опасны для детей. Храните упаковочные материалы в недоступном для детей месте. Утилизируйте все упаковочные материалы в соответствии с нормами по охране окружающей среды.
- Электрическое оборудование представляют опасность для детей. Во время работы духового шкафа не допускайте

к нему детей, а также не разрешайте им играть с ним.

- Не размещайте над прибором предметы, которые дети могут попытаться достать.

### Утилизация старого изделия

**Соответствие Директиве ЕС об утилизации электрического и электронного оборудования (WEEE) и утилизация вышедшего из употребления оборудования:**



Данное изделие соответствует Директиве ЕС об утилизации электрического и электронного оборудования (2012/19/EU). Данное изделие имеет маркировку, указывающую на утилизацию его как электрического и электронного оборудования (WEEE).

Это изделие произведено из высококачественных деталей и материалов, которые подлежат повторному использованию и переработке.

Поэтому не выбрасывайте изделие с обычными бытовыми отходами после завершения его эксплуатации. Его следует сдать в соответствующий центр по утилизации электрического и электронного оборудования. О местонахождении таких центров вы можете узнать в местных органах власти.

### Соответствие Директиве ЕС об ограничении содержания вредных веществ (RoHS):

Приобретенное вами изделие соответствует Директиве ЕС о правилах ограничения содержания вредных веществ (2011/65/EU). Оно не содержит вредных и запрещенных материалов, указанных в Директиве.

### Утилизация упаковочных материалов

- Упаковочные материалы опасны для детей. Храните упаковочные материалы в безопасном и недоступном для детей месте. Упаковочные материалы изделия изготовлены из материалов, подлежащих вторичной переработке. Утилизируйте их соответствующим образом и сортируйте согласно инструкций по обращению с отходами, подлежащими вторичной переработке. Не утилизируйте их вместе с обычными бытовыми отходами.

## 2 Общие сведения

### Обзор

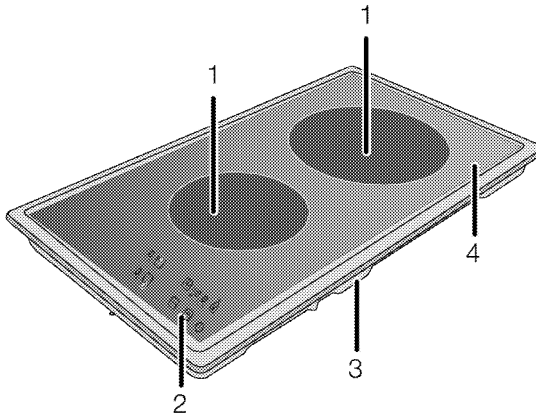

- 1 Одноконтурная зона нагрева  
2 Панель управления

- 3 Основная крышка  
4 Крышка конфорки

### Технические характеристики

Напряжение/частота	220-240 В ~ 50-60 Гц
Общая потребляемая мощность	3 кВт
Тип кабеля/сечение	мин. H05V2V2-F 3 x 1,5 мм <sup>2</sup> / 3 x 2,5 мм <sup>2</sup>
Габариты (высота / ширина / глубина)	55 мм/288 мм/510 мм
Установочные размеры (ширина/глубина)	268 мм/490 мм
<b>Конфорки</b>	
Передняя	<b>Одноконтурная зона нагрева</b>
Размеры	140 мм
Мощность	1200 Вт
Задняя	<b>Одноконтурная зона нагрева</b>
Размеры	180 мм
Мощность	1800 Вт
<b>Класс защиты -1</b>	

#### Степень защиты IP 44



При усовершенствовании качества продукции технические характеристики могут быть изменены без предварительного уведомления.



Иллюстрации в данном руководстве являются схематичными и могут несколько отличаться от конкретного изделия.



Значения, указанные на этикетках изделия или в сопроводительной документации, получены в лабораторных условиях согласно соответствующим стандартам. Эти данные могут быть иными в зависимости от условий эксплуатации изделия.

### 3 Установка

Прибор должен устанавливаться квалифицированным специалистом в соответствии с действующими нормами и правилами. В противном случае гарантия аннулируется. Производитель не несет ответственности за повреждения в результате выполнения работ лицами, не имеющими соответствующей квалификации. Это может привести к аннулированию гарантии.



Подготовка места установки, электрического оборудования обеспечивается покупателем.



**ОПАСНО:**

Бытовой прибор следует устанавливать в соответствии со всеми местными нормами по подключению газового и/или электрического оборудования.



**ОПАСНО:**

Прежде чем приступить к установке, визуально проверьте отсутствие внешних дефектов духового шкафа. При наличии дефектов не устанавливайте его. Поврежденные электроприборы представляют собой угрозу вашей безопасности.

### До начала установки

Варочная панель предназначена для установки в стандартную столешницу фабричного изготовления. Между бытовой техникой, стенами кухни и мебелью следует оставить определенное безопасное расстояние. См. рисунок (размеры приведены в миллиметрах).

- Плита может также стоять отдельно. Обеспечьте свободное расстояние не менее 750 мм от поверхности плиты до поверхностей над ней.
- В случае установки надплитного воздухоочистителя соблюдайте инструкции его производителя в отношении высоты монтажа устройства (мин. 650 мм).
- Снимите все упаковочные материалы и фиксаторы для транспортировки.
- Используемые поверхности, синтетические покрытия и клеи должны быть термостойкими (не менее 100 °С).
- Столешница должна быть выровнена по уровню и закреплена.
- Сделайте вырез в столешнице в соответствии с установочными размерами варочной панели.

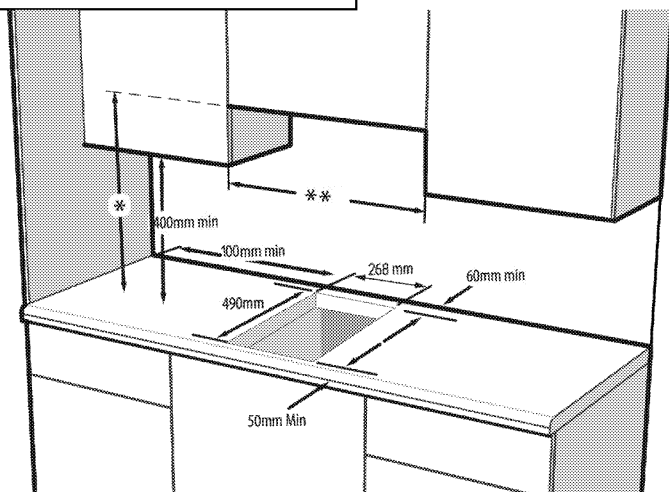

\* Минимальную высоту монтажа вытяжки см. в руководстве по ее эксплуатации.

\*\* Минимальное расстояние между кухонными шкафами должно равняться ширине варочной поверхности.

### Установка и подключение

- Бытовой прибор следует устанавливать в соответствии со всеми местными нормами по подключению газового и электрического оборудования.



Не устанавливайте варочную панель в местах с острыми краями или углами. Стеклокерамическая поверхность может разбиться!

### Подключение к электросети

Подключайте изделие к розетке или линии с заземлением, защищенной миниатюрным автоматическим выключателем с соответствующим номиналом, который указан в таблице «Технические характеристики». Установку заземления должен выполнять квалифицированный электрик (при использовании изделия с трансформатором или без него). Наша компания не несет ответственности за ущерб, понесенный вследствие использования изделия без заземления, выполненного в соответствии с местными нормами и правилами.



### ОПАСНО:

Подключение прибора к электросети должен выполнять квалифицированный специалист, имеющий право на выполнение таких работ. Гарантийный период начинается только после правильной установки. Производитель не несет ответственности за повреждение в результате выполнения работ лицами, не имеющими соответствующей квалификации.



### ОПАСНО:

Шнур питания не должен быть сдавлен, изогнут или зажат, а также не должен соприкасаться с нагревающимися компонентами изделия. Замену поврежденного шнура питания должен выполнять квалифицированный электрик. В противном случае это может привести к поражению электрическим током, короткому замыканию или возгоранию!

- Подключение должно выполняться в соответствии с национальными нормами.
- Параметры электрической сети должны соответствовать данным, указанным на паспортной табличке прибора. Паспортная табличка находится на задней стороне корпуса прибора.
- Шнур питания прибора должен соответствовать параметрам, указанным в таблице "Технические характеристики".



### ОПАСНО:

Перед выполнением каких-либо электромонтажных работ отключите прибор от электрической сети. Существует риск поражения электрическим током!

### Подключение кабеля питания





При монтаже проводки необходимо соблюдать национальные/местные электротехнические правила и нормы, а также использовать соответствующие розетки/штепсельные вилки и вилку для духовки. В случае если предельные значения мощности продукции превышают допустимую нагрузку на вилку и розетку, изделие должно быть подключено через стационарное электрическое оборудование напрямую без использования вилки и розетки.

1. Если нет возможности установить автоматический выключатель на все контакты, то в соответствии с директивами МЭК следует использовать для подключения размыкатели с контактным зазором не менее 3 мм (плавкие предохранители, защитные сетевые выключатели, замыкатели). Место подключения должно находиться рядом с прибором, но не над плитой. Несоблюдение этих указаний может вызвать проблемы в процессе эксплуатации, а также привести к аннулированию гарантии на прибор.

В качестве дополнительной меры безопасности рекомендуется использовать устройство защитного отключения.

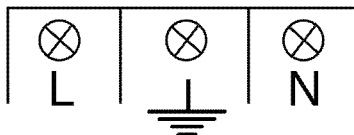
### Подключение кабелем, прилагаемым к прибору



2. **Инструкция по** подключению к однофазной электрической сети
  - коричневый/черный провод = L (фаза)
  - синий/серый провод = N (нейтраль)
  - желто-зеленый провод = (E)  (земля)» или
  - серый/черный провод = L (фаза)
  - синий/коричневый провод = N (нейтраль)
  - желто-зеленый провод = (E)  (земля)

## Инструкция по монтажу

1. Проверните варочную панель и положите ее на ровную поверхность.
2. Для предотвращения попадания посторонних веществ и жидкостей между варочной панелью и столешницей перед установкой нанесите на столешницу герметик из комплекта поставки по контуру нижней части корпуса варочной панели, не допуская при этом наложения слоев герметика.
3. Заполните углы формовочными дугами, как показано на рисунке. Согните дугу, насколько необходимо, чтобы заполнить зазор в углах./Paragraph

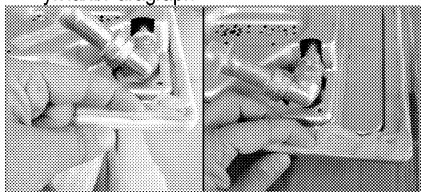

Приплинтусовые секции внизу корпуса варочной панели должны быть заполнены герметиком.

4. Положите варочную панель на столешницу и выровняйте ее.



Если варочная панель устанавливается на кухонный шкафчик, необходимо отделить ее от шкафчика полкой, как показано на рисунке выше. При установке над встроенной духовкой в этом нет необходимости.

Если под варочной панелью находится выдвижной ящик, что позволяет дотронуться до нее снизу, необходимо закрыть нижнюю сторону корпуса деревянной панелью.

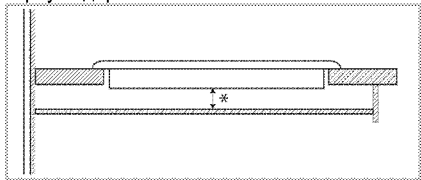

\* мин. 15 мм

### Вид сзади (отверстия для подсоединения)



Расположение соединительных отверстий, показанное на рисунке ниже, является схематическим и может отличаться в зависимости от модели изделия. Закрепите их в соответствии с соединительными отверстиями на вашем изделии.

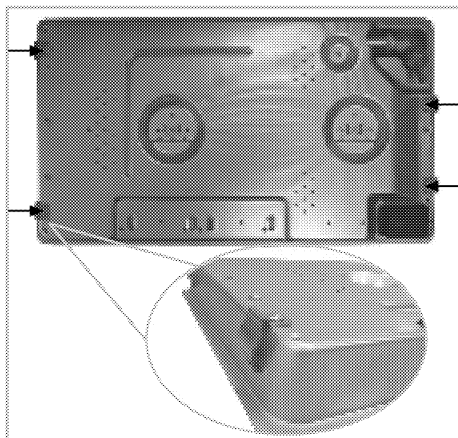

### ОПАСНО:

Монтажные зажимы поставляются установленными на варочную поверхность.

Не рекомендуется использовать для присоединения другие газостяжки, так при этом можно повредить газовую и электрическую системы.



### ОПАСНО:

Варочная панель содержит компоненты, работающие на газе и электроэнергии. По этой причине ее крепление на барной стойке следует производить только в крепежных отверстиях, используя при этом только прилагающиеся фиксирующие элементы и винты и руководствуясь указаниями, приведенными в руководстве. В противном случае она будет представлять опасность для безопасности жизни и имущества.

### Окончательная проверка

1. Эксплуатация изделия.
2. Проверьте, произошло ли включение.

### Для будущей транспортировки

- Сохраните оригинальную упаковочную коробку и перевозите прибор в ней. Следуйте указаниям, нанесенным на упаковке. Если оригинальная упаковочная коробка не сохранилась, заверните изделие в пузырчатую упаковку или поместите в плотный картон. Надежно заклейте клейкой лентой.



Осмотрите прибор снаружи на предмет возможных повреждений при транспортировке.



## 4 Подготовка к эксплуатации

### Рекомендации по экономии электроэнергии

Эти рекомендации помогут вам использовать изделия экологически чистым способом и экономить электроэнергию.

- Размораживайте замороженные продукты перед приготовлением.
- Готовьте пищу в закрытой посуде. При приготовлении в открытой посуде энергопотребление может возрасти в 4 раза.
- Выбирайте конфорку соответственно размеру дна посуды. Обязательно выбирайте посуду соответственно объему приготовляемого блюда. Чем больше объем посуды, тем выше энергопотребление.
- Для приготовления пищи на электрических конфорках используйте посуду только с плоским дном.  
Посуда с толстым дном лучше проводит тепло, что позволяет на треть сократить потребление энергии.
- Размер посуды должен соответствовать размеру зон нагрева. Не следует использовать посуду с дном меньшего диаметра, чем диаметр конфорки.
- Следите за тем, чтобы зоны нагрева и дно посуды были чистыми. Загрязнения ухудшают теплопередачу между зоной нагрева и дном посуды.

- Если блюдо готовится долго, выключайте зону нагрева за 5-10 минут до окончания приготовления. Использование остаточного тепла позволяет сэкономить до 20% электроэнергии.

### Подготовка к эксплуатации

#### Очистка прибора перед началом эксплуатации



Некоторые моющие средства и чистящие материалы могут повредить поверхность. Не используйте для чистки агрессивные моющие средства, чистящие порошки/кремы, а также острые предметы.

1. Снимите все упаковочные материалы.
2. Протрите поверхность прибора влажной тканью или губкой и вытрите насухо.

#### Первоначальный прогрев



При первом включении в течение нескольких часов возможно выделение дыма и запаха. Это вполне нормально. Убедитесь, что кухня хорошо проветривается, чтобы удалить дым и запах. Не вдыхайте выделяющиеся дым и запахи.

## 5 Правила эксплуатации варочной панели

### Общие сведения о приготовлении пищи



Не заполняйте кастрюлю растительным маслом более чем на одну треть. При нагревании масла не оставляйте варочную панель без присмотра. Остерегайтесь возгорания раскаленных масел. **Не тушите огонь водой!** При возгорании масла накройте посуду одеялом или влажной тканью. По возможности выключите варочную панель и позвоните в пожарную службу.

- Перед жареньем продукты нужно обязательно обсушивать. Опускайте продукты в горячий жир с осторожностью. Замороженные продукты перед жареньем следует полностью разморозить.
- Посуду, в которой разогревается жир, накрывать нельзя.
- Посуду следует ставить на плиту таким образом, чтобы ручки не нагревались над горячей поверхностью плиты. Не ставьте на плиту неустойчивую посуду, которая легко опрокидывается.
- Не ставьте на включенные конфорки пустую посуду – это может привести к ее повреждению.
- Не оставляйте включенными конфорки, на которых нет посуды – это может привести к повреждению плиты. Обязательно выключайте конфорки после окончания приготовления пищи.
- Не ставьте на плиту пластмассовую или алюминиевую посуду, так как на горячей поверхности они могут расплавиться. Расплавившиеся материалы следует сразу же счищать с поверхности. Такую посуду также не следует использовать для хранения пищевых продуктов.
- Можно использовать только посуду с плоским дном.
- Размер посуды должен соответствовать количеству продуктов. Тогда продукты не

будут выплескиваться из посуды, и не придется лишний раз мыть плиту. Не кладите на конфорки крышки кастрюль. Размещайте посуду по центру конфорки. Если нужно переместить посуду на другую конфорку, поднимите ее и переставьте. Ни в коем случае не передвигайте посуду по поверхности плиты.

### Советы по использованию стеклокерамических варочных панелей

- Стеклокерамическая поверхность устойчива к нагреву и большим перепадам температуры.
- Не кладите на стеклокерамическую поверхность продукты и другие предметы и не используйте ее в качестве разделочной доски.
- Используйте посуду только с гладким дном. Посуда с острыми краями может поцарапать поверхность.
- Не используйте алюминиевую посуду, так как алюминий может повредить стеклокерамическую поверхность.

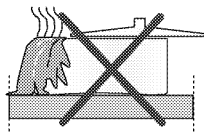

Выплеснувшиеся продукты могут повредить стеклокерамическую поверхность, и тем самым вызвать пожар. Не используйте посуду с вогнутым или выпуклым дном.

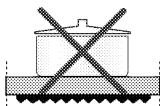
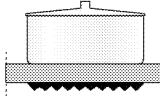
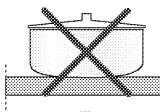

Используйте посуду только с плоским дном. Такая посуда нагревается быстро и равномерно. Если диаметр посуды слишком мал, энергия будет расходоваться впустую.

## Эксплуатация варочных панелей

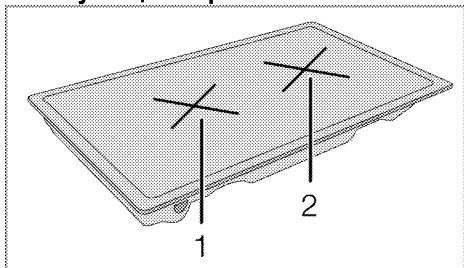

- 1 Одноконтурная зона нагрева 14-16 см  
 2 Одноконтурная зона нагрева 18-20 см  
 список рекомендованных диаметров посуды для использования на соответствующих конфорках.



### ОПАСНО:

Следите за тем, чтобы на варочную панель ничего не упало. Даже небольшие предметы (например, солонка) могут повредить варочную панель.

Не пользуйтесь варочной панелью, если на ней есть трещины. В трещины может попасть вода и вызвать короткое замыкание.

При обнаружении на поверхности каких-либо повреждений (например, трещин) немедленно выключите электроприбор во избежание поражения электрическим током.

## Панель управления

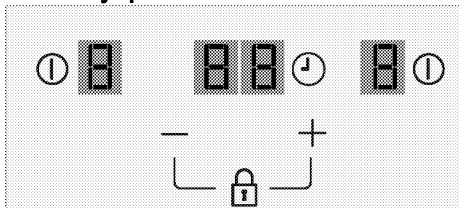

### Технические характеристики



Главный выключатель —

кнопка ВКЛ/ВЫКЛ



Символ блокировки кнопок



Регулировка

температуры/увеличение  
 времени таймера



Регулировка  
 температуры/уменьшение  
 времени таймера



\* Включение/отключение  
 таймера



Символы зон нагрева



Дисплей зоны нагрева  
 (уровни температуры от 0 до  
 9)



\* Дисплей таймера (имеются  
 4 светодиодных индикатора  
 для 4 зон нагрева)



Управление этим прибором осуществляется с помощью сенсорной панели управления. Каждая операция, выполняемая на сенсорной панели управления, подтверждается звуковым сигналом.



Следите за тем, чтобы панель управления всегда была чистой и сухой, так как влага и грязь могут нарушить ее работу.



Все графические данные и рисунки приведены только в ознакомительных целях. Внешний вид прибора и его функции могут отличаться от описанных.

### Включение варочной панели

1. Вставьте вилку шнура питания в розетку. При первом включении духовки на дисплеях всех зон нагрева будут отображаться цифры **8**, и прозвучит звуковой сигнал.

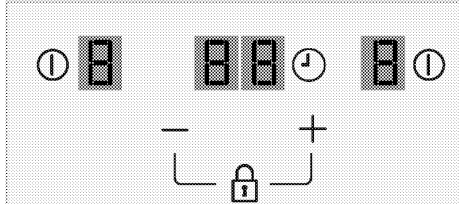

2. Через несколько секунд цифры **8** погаснут, а на дисплее передней зоны нагрева отобразятся цифры **0** и на дисплее задней зоны нагрева отобразятся цифры **1**.

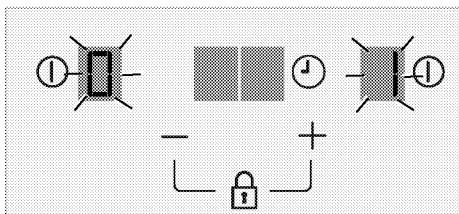

3. Через несколько секунд символы на дисплеях всех зон нагрева погаснут, и прозвучит звуковой сигнал. Прибор вернется в режим ожидания.

### Включение зоны нагрева и регулирование уровня температуры

1. На панели управления включите нужную зону нагрева, коснувшись кнопки "1".

» На дисплее зоны нагрева отобразится 0. Это означает, что зона нагрева готова к работе.

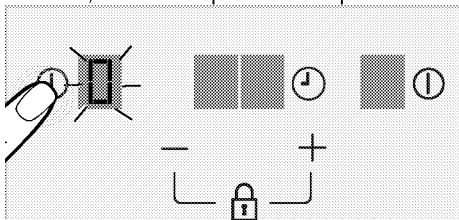

**i** Если в течение 10 секунд никакие действия не выполняются, варочная панель автоматически перейдет в режим ожидания.

2. Установите нужный уровень температуры с помощью кнопок "+" и "-". Уровень можно задать, увеличивая его с 1 до 9 или уменьшая его с 9 до 1.

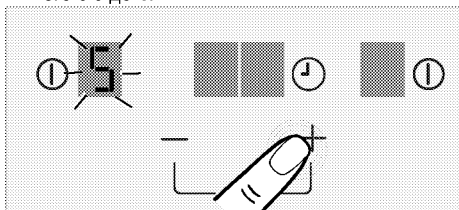

» Соответствующая зона нагрева начнет работать на заданном уровне температуры.

### Выключение зоны нагрева:

Активную зону нагрева можно выключить 3 различными способами:

1. нажав кнопку "1" соответствующей зоны нагрева;

Нажмите кнопку "1" зоны нагрева, которую необходимо выключить.

2. **понижив температуру до уровня «0»;**  
Можно выключить зону нагрева, уменьшив температуру до уровня 0.

3. **воспользовавшись функцией выключения по таймеру для нужной зоны нагрева;**

По истечении заданного времени таймер выключит соответствующую зону нагрева. На всех дисплеях появятся цифры 0/00, а затем символ t.

По истечении заданного времени прозвучит звуковой сигнал. Этот звуковой сигнал можно отключить, прикоснувшись к любой из кнопок на панели управления.

**i** Если символ H отображается на дисплее зоны нагрева после ее выключения, значит зона нагрева еще горячая. Не прикасайтесь к зонам нагрева.

### Индикатор остаточного тепла

Если на дисплее зоны нагрева мигает символ H, это указывает на то, что варочная панель еще горячая, и ее можно использовать для поддержания небольшого количества пищи теплой.

**i** При выключении питания индикатор остаточного тепла погаснет и не будет предупреждать пользователя о том, что зоны нагрева горячие.

### Установка высокой мощности (УСКОРЕННЫЙ РАЗОГРЕВ)

Для быстрого нагрева можно использовать функцию ускоренного разогрева. При включении режима ускоренного разогрева зона нагрева в течение определенного времени будет работать на максимальной мощности. Период ускоренного разогрева определяется выбранным уровнем температуры. Однако не рекомендуется использовать этот режим для приготовления в течение продолжительного времени. Функция ускоренного разогрева предусмотрена во всех зонах нагрева.

### Установка высокой мощности (УСКОРЕННЫЙ РАЗОГРЕВ):

1. Включите необходимую зону нагрева, нажав соответствующую кнопку "1".

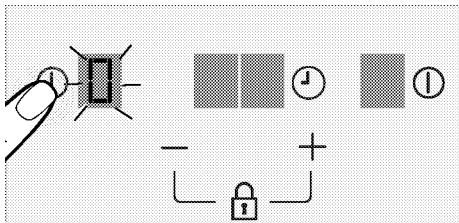

2. Установите температуру зоны нагрева на уровень **P** с помощью кнопки "P".

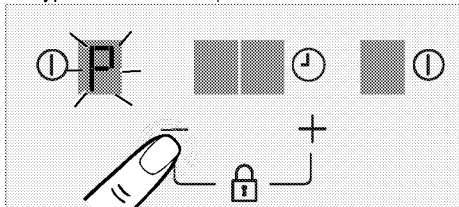

» Выбранная зона нагрева будет работать на максимальной мощности, на дисплее зоны нагрева появится символ **P**. По истечении времени ускоренного разогрева зона нагрева выключится автоматически.

### Преждевременный выход из режима высокой мощности (УСКОРЕННЫЙ РАЗОГРЕВ):

1. Чтобы выключить режим ускоренного разогрева раньше времени, выберите с помощью кнопки "0" уровень температуры 0.

### Блокировка кнопок

Блокировка кнопок позволяет предотвратить случайное изменение настроек во время работы варочной панели.

### Включение блокировки кнопок

1. Когда какая-либо зона нагрева активна, одновременно прикоснитесь к кнопкам "+" и "0" и не отпускайте их как минимум 2 секунды.

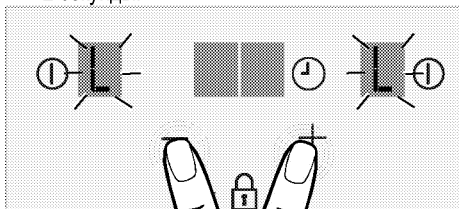

» Прозвучит один звуковой сигнал. Функция блокировки кнопок включится, и на всех дисплеях зон нагрева появится символ "L".



Блокировка кнопок возможна только в рабочем режиме. При включенной блокировке кнопок зон нагрева будет работать только кнопка "0". Если коснуться какой-либо другой кнопки, начнет мигать символ "L" на дисплеях всех зон нагрева, означающий, что блокировка кнопок не выключена. Если выключить варочную панель при активной блокировке кнопок, необходимо выключить блокировку, чтобы можно было включить панель снова.

### Выключение блокировки кнопок

1. Одновременно прикоснитесь к кнопкам "+" и "0" и не отпускайте их как минимум 2 секунды.

» Прозвучит один звуковой сигнал. Функция блокировки кнопок выключится, и со всех дисплеев зон нагрева исчезнет символ "L".

### Таймер

Использование этой функции облегчает приготовление пищи. Не придется наблюдать за варочной панелью в процессе приготовления. По окончании заданного периода времени зона нагрева выключится автоматически. Таймер можно установить на период от 1 до 99 минут. Таймер для зоны нагрева можно установить независимо от уровня температуры.

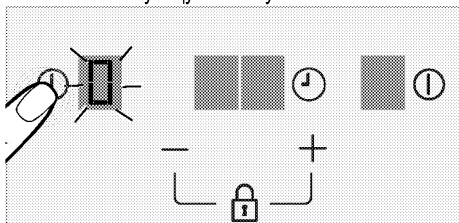

### Включение таймера

1. Включите необходимую зону нагрева, нажав соответствующую кнопку "0".



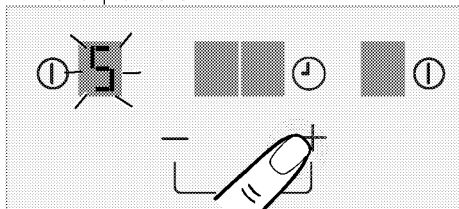

2. Установите нужный уровень температуры с помощью кнопок "+" и "0".

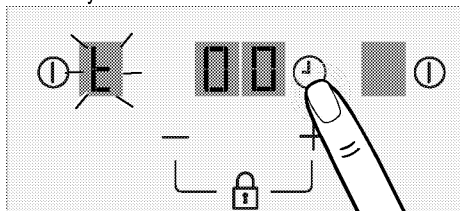

3. Активируйте таймер нажатием кнопки . На дисплее соответствующей зоны нагрева начнут мигать символы .



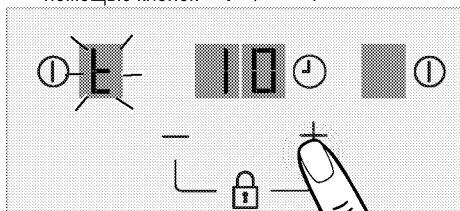

4. Установите нужное время приготовления с помощью кнопок  .



5. Через 10 секунд настройка вступит в силу.  
» По истечении заданного на таймере времени соответствующая зона нагрева выключится. В течение одной минуты будет звучать звуковой сигнал таймера. Однако при нажатии любой кнопки начнут мигать символы  и **00**.

6. Чтобы установить таймеры других зон нагрева, повторите описанные выше действия. Можно установить таймер для двух зон нагрева одновременно. Если таймер установлен для двух зон нагрева, то на таймере отображается наименьшее оставшееся время.

	Таймер невозможно настроить, не выбрав зону нагрева.
	Если время не задано в течение 10 секунд, то таймер выключается. Если задано время <b>00</b> , то по истечении 10 секунд таймер выключается.

### Изменение времени таймера

Когда таймер ведет обратный отсчет, пользователь в любой момент может изменить время, нажав кнопку таймера. При этом обратный отсчет остановится, и таймер перейдет в состояние установки времени, ожидая, когда пользователь выберет время.

### Преждевременное отключение таймеров

Если отключить таймер досрочно, варочная панель будет продолжать работу при заданном уровне температуры до выключения вручную. Таймер можно досрочно отключить двумя способами.

1. Нажимайте кнопку таймера , пока на дисплее зоны нагрева, таймер которой включен, не появятся цифры **00**.  
» Таймер соответствующей зоны нагрева выключится, и уровень температуры будет снижен до «0».

### Ограничение времени работы

Блок управления варочной панелью оснащен устройством ограничения времени работы. Если одна или несколько зон нагрева остались включенными, через определенное время они автоматически выключаются (см. таблицу 1). Если для зоны нагрева был установлен таймер, то после ее выключения дисплей таймера погаснет. Предельное время работы определяется выбранным уровнем температуры. Для каждого уровня температуры устанавливается соответствующее ограничение времени работы. После автоматического выключения зону нагрева можно снова включить описанным выше способом.

Таблица 1. Ограничение времени работы

Уровень температуры	Предельное время работы (часы)
0	0
1	10
2	5
3	5
4	4
5	3
6	2
7	2
8	2
9	1
Функция повышенной мощности (ускоренного разогрева)	1

## Защита от перегрева

Варочная панель оснащена несколькими датчиками защиты от перегрева. При перегреве может произойти следующее:

- Работавшая зона нагрева может выключиться.
- Зона нагрева может переключиться на более низкий уровень температуры, однако номер уровня на индикаторе не изменится.

## Сообщения об ошибках

Таблица 2. Коды и причины ошибок

Причина ошибки	Показания
Ошибка программного обеспечения сенсорной панели управления.	F0
Область сенсорной панели управления слишком горячая; все зоны нагрева отключены.	Fc
Датчик температуры сенсорной панели управления поврежден.	Fu/FE
Избыточная чувствительность какой-либо кнопки.	Fb
Ошибка безопасности клавиатуры	FU/Fj



Подробную информацию об индикации ошибок на сенсорной панели управления см. в таблице 2.



Следите за тем, чтобы поверхность сенсорной панели управления была чистой, так как загрязнения могут нарушить ее работу.

## 6 Уход и техническое обслуживание

### Общие сведения

Регулярно выполняйте чистку прибора. Это позволит продлить срок его службы, а также избежать многих проблем.



**ОПАСНО:**

Перед выполнением работ по обслуживанию и чистке отключите прибор от электрической сети. Существует риск поражения электрическим током!



**ОПАСНО:**

Дайте изделию остыть, прежде чем приступать к чистке. Горячие поверхности могут причинить ожоги!

- Прибор следует тщательно чистить после каждого использования. Так легче удалять остатки пищи, которые могут пригореть при следующем использовании прибора.
- Для чистки прибора не требуются специальные чистящие средства. Прибор можно вымыть теплой водой с добавлением жидким моющего средства, используя мягкую ткань или губку. А затем протереть сухой тканью.
- Обязательно протирайте прибор насухо после чистки и сразу же удаляйте попавшую на него жидкость.
- Не используйте для чистки ручки и поверхностей из нержавеющей стали чистящие средства, содержащими кислоту или хлор. Эти детали можно протирать мягкой тканью, смоченной в жидком моющем средстве (без абразивных добавок), стараясь тереть в одном направлении.



Некоторые моющие средства и чистящие материалы могут повредить поверхность. Не используйте для чистки агрессивные моющие средства, чистящие порошки/кремы, а также острые предметы.



Не используйте для чистки устройства пароочистители, поскольку это может привести к поражению электрическим током.

### Чистка варочной панели

#### Стеклокерамические поверхности

Протрите стеклокерамическую поверхность тканью, смоченной в холодной воде. Следите за тем, чтобы на ней не оставалось следов моющего средства. Вытрите поверхность насухо сухой мягкой тканью. Остатки пищи на стеклокерамической поверхности могут повредить ее при следующем включении.

Ни в коем случае не используйте для удаления со стеклокерамической поверхности засохших остатков пищи ножи с зубчатым лезвием, металлические мочалки и т.п.

Известковый налет (желтые пятна) можно удалять средствами, используемыми для удаления накипи, например, столовым уксусом или лимонным соком. Можно также использовать бытовые средства, которые продаются в торговой сети.

Для удаления сильных загрязнений нанесите моющее средство губкой и оставьте на некоторое время для воздействия. Затем очистите поверхность варочной панели влажной тканью.



Продукты, содержащие сахар, такие, как крем или сироп, нужно удалять немедленно, не дожидаясь остывания поверхности, так как они могут необратимо повредить стеклокерамическую поверхность.

Со временем может произойти изменение цвета поверхности, однако это никоим образом не влияет на ее работу.

Появление пятен и обесцвечивание стеклокерамической поверхности – это обычное явление, которые не являются признаком ее повреждения.

#### Чистка панели управления

Очистьте панель управления и ручки-регуляторы влажной тканью и вытрите насухо.



Если ваш прибор оснащен кнопками/ручками, не снимайте ручки-регуляторы для чистки панели управления.

Так можно повредить панель управления!



## 7 Поиск и устранение неисправностей

### При нагревании и охлаждении прибор издает металлические шумы.

- При нагревании металлические детали могут расширяться и издавать звуки. >>> *Это не является неисправностью.*

### Прибор не работает.

- Плавкий предохранитель неисправен или сработал. >>> *Проверьте плавкие предохранители в блоке предохранителей. При необходимости замените их или включите.*
- Духовой шкаф не включен в (заземленную) розетку электросети. >>> *Проверьте соединение штепсельной вилки.*
- Если дисплей не загорается при повторном включении плиты. >>> *Отключите устройство от сети питания автоматическим выключателем. Подождите 20 секунд и снова подключите его.*



Если вы не можете устранить неполадки, несмотря на выполнение инструкций, приведенных в данном разделе, обратитесь к представителю авторизованной сервисной службы. Не пытайтесь самостоятельно отремонтировать неисправный электроприбор.

Изготовитель: «Arcelik A.S.»

Юридический адрес: Караач Джаддеси № 2-6 34445 Сютлюдже Стамбул, Турция  
(Karaağaç Caddesi No:2-6 Sütlüce, 34445, Turkey)

Произведено в Турции

Импортер на территории РФ: ООО «БЕКО»

Юридический адрес: 601021 Россия, Владимирская обл., Киржачский р-н, МОСП Першинское, дер. Федоровское, ул. Сельская, д. 49.

Информацию о сертификации продукта Вы можете уточнить, позвонив на горячую линию 8-800-200-23-56.

Дата производства включена в серийный номер продукта, указанный на этикетке, расположенной на продукте, а именно: первые две цифры серийного номера обозначают год производства, а последние две – месяц. Например, "10-100001-05" обозначает, что продукт произведен в мае 2010 года.

Изготовитель оставляет за собой право на внесение изменений в конструкцию, дизайн и комплектацию электроприбора.



# Beépített tűzhely

Használati útmutató

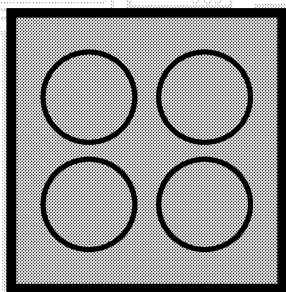

HU

**beko**

## A termék használatbavétele előtt kérjük, olvassa el alaposan a használati útmutatót!

Kedves Vásárlónk!

Köszönjük, hogy Beko terméket vásárolt. Bizunk benne, hogy nagyszerű eredményeket érhet el a csúcsmínőségű és modern technológiával készült termék segítségével. Ezért kérjük, a készülék használatba vétele előtt olvassa végig a használati útmutatót és minden hozzákapcsolódó dokumentumot. Ezeket ne dobja ki, mert a jövőben még szüksége lehet rájuk. Ha a terméket továbbadja, kérjük, a jelen használati útmutatót is adja át a termék új tulajdonosának.

Figyeljen oda a használati útmutatóban lévő figyelmeztetésekre és információkra.

Ne feledje, hogy a használati útmutatóban több modell leírása is szerepelhet. Az egyes modellek közti különbségekre külön felhívjuk a figyelmet.

### Jelmagyarázat

A használati útmutatóban az alábbi szimbólumokat használjuk:

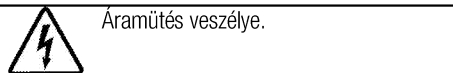
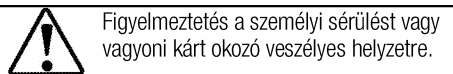
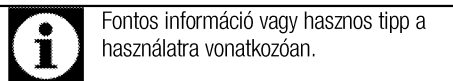

**Arçelik A.Ş.**  
Karaağaç caddesi No:2-6  
34445 Sütlüce/Istanbul/TURKEY  
Made in TURKEY

<b>1</b>	<b>Fontos biztonsági és környezetvédelmi utasítások és figyelmeztetések</b>	<b>4</b>
	Általános biztonsági utasítások .....	4
	Elektromos biztonság .....	4
	Termékbiztonság .....	5
	Rendeltetés .....	6
	Biztonsági előírások gyermekekre nézve .....	7
	A régi termék leselejtezése .....	7
	A csomagolóanyag kidobása .....	7
<b>2</b>	<b>Általános tájékoztató</b>	<b>8</b>
	Áttekintés .....	8
	Műszaki adatok .....	8
<b>3</b>	<b>Beszereles</b>	<b>9</b>
	Üzembe helyezés előtt .....	9
	Üzembe helyezés és csatlakoztatás .....	9
	A régi termék leselejtezése .....	11
<b>4</b>	<b>Elkészítés</b>	<b>12</b>
	Energiatakarékossági tippek .....	12
	Első használat .....	12
	A készülék első tisztítása .....	12
	Első bekapcsolás .....	12
<b>5</b>	<b>A főzőlap használata</b>	<b>13</b>
	A főzőessel kapcsolatos általános információk .....	13
	A főzőlapok használata .....	13
	Vezérlőpanel .....	14
<b>6</b>	<b>Karbantartás és tisztítás</b>	<b>18</b>
	Általános tájékoztató .....	18
	A főzőlap tisztítása .....	18
	A vezérlőpult tisztítása .....	18
<b>7</b>	<b>Hibaelhárítás</b>	<b>19</b>

## **Fontos biztonsági és környezetvédelmi utasítások és figyelmeztetések**

A fejezetben található biztonsági utasítások segítenek a sérülések elkerülésében. Ezen utasítások figyelmen kívül hagyása a garancia elvesztését eredményezheti.

### **Általános biztonsági utasítások**

- A készüléket csak abban az esetben használhatják 8 év alatti gyermekek és csökkent fizikai, érzékszervi vagy mentális képességekkel rendelkező vagy tapasztalatlan emberek, amennyiben megfelelő felügyeletet vagy a készülék biztonságos használatára vonatkozó utasításokat kapnak és megértik a termékkel kapcsolatos veszélyeket.  
Ne hagyja, hogy a gyermekek a termékkel játszanak. A tisztítást és a felhasználói karbantartást a gyermekek csak felügyelet mellett végezhetik el.
- A készüléket nem használhatja csökkent fizikai, érzékelési, illetve mentális képességű vagy hiányos tapasztalatokkal és ismeretekkel rendelkező személy (a gyermekeket beleértve) kivéve megfelelő utasítások vagy felügyelet mellett.  
Gyermekek felügyelet mellett sem játszhatnak a készülékkel.

- Ha a terméket átadja más személy részére személyes használatra, vagy eladásra kerül, győződjön meg róla, hogy átadja a kézikönyvet, termék címkéket és más, a termékhez tartozó dokumentumokat.
- Az üzembe helyezést és a javítást minden esetben Képzett Szerelőnek kell elvégeznie. A gyártó nem vállal felelősséget azokért a károkért, melyek képzetlen személy által végzett javítási munkák következtében jönnek létre és érvényteleníthetik a garanciát. Az üzembe helyezés előtt alaposan olvassa át a használati útmutatót.
- Ne működtesse a berendezést, ha az meghibásodott, vagy látható sérülés van rajta.
- Biztosítsa, hogy a termék funkciógombjai minden használat után ki legyenek kapcsolva.

### **Elektromos biztonság**

- A termék meghibásodása esetén fel kell függeszteni annak használatát, és hivatalos szervizzel kell megjavíttatni.  
Áramütés kockázata áll fenn!
- A terméket mindig a "Műszaki specifikációkban" meghatározott feszültségű és védelmű földelt

konnektorhoz/vezetékhez csatlakoztassa. A készüléket képzett villanyszerelő által készített földelt konnektorral használja. A terméket transzformátorral és anélkül is használhatja. Vállalatunk nem vállal felelősséget az olyan jellegű károkért, melyek abból erednek, hogy a terméket nem a helyi előírások szerint földelte.

- Soha ne tisztítsa úgy a terméket, hogy vizet önt rá! Áramütés kockázata áll fenn!
- A terméket beszerelés, karbantartás, tisztítás és javítás során ki kell húzni.
- Amennyiben a termék tápkábele megsérült, a veszélyek elkerülése érdekében azt csak a gyártó, annak szervizközpontja vagy hasonlóan képzett személyek cserélhetik ki.
- A készüléket úgy kell beszerelni, hogy az teljesen leválasztható legyen a rendszerről. A leválaszthatóságot hálózati csatlakozódugóval, vagy az elektromos berendezésbe épített kapcsolóval kell biztosítani, a szerelési szabályozásoknak megfelelően.
- Az elektromos berendezéseken csak szakképzett és engedéllyel rendelkező személy dolgozhat.

- Meghibásodás esetén kapcsolja ki a készüléket, és húzza ki a konnektorból. Ennek elvégzéséhez kapcsolja le a biztosítékot.
- Győződjön meg róla, hogy a biztosíték teljesítménye megfelel-e a terméknek.

### **Termékbiztonság**

- FIGYELEM: A készülék és annak alkatrészai használat közben felforrósodhatnak. Ügyeljen arra, hogy ne érintse meg a sütő melegítő részeit. Tartsa a 8 évnél fiatalabb gyerekeket távol a terméktől, vagy folyamatosan felügyeljen rájuk annak közelében.
- Ne használja a terméket, ha alkohol és/vagy drogok befolyása alatt áll.
- Ha az ételekben alkoholos italokat használ, legyen óvatos. Az alkohol magas hőmérsékleten elpárolog, és tüzet okozhat, forró felületekkel érintkezve ugyanis meggyullad.
- Soha ne helyezzen gyúlékony anyagokat a termék közelébe, mivel használat közben a termék oldala is felmelegedhet.
- Tartson minden szellőzőnyílást szabadon.
- A készülék tisztításához ne használjon gőztisztítót, mivel az áramütést okozhat.

- **FIGYELEM:** Soha ne hagyja őrizetlenül a sütőt, ha a főzőlapon zsírral vagy olajjal főz, mert az tűzveszélyes lehet. SOHA ne próbálja a lángokat vízzel eloltani, hanem kapcsolja ki a készüléket és fedje be a lángokat egy fedővel vagy egy tűzálló ruhával.
  - **VIGYÁZAT:** A főzési folyamatot felügyelni kell. Egy rövid időtartamú főzési folyamatot folyamatosan felügyelni kell.
  - **FIGYELEM:** Tűzveszély: Ne tároljon semmilyen tárgyat a sütőfelületeken.
  - **FIGYELEM:** Ha a felület megreped, az áramütés elkerülése érdekében kapcsolja ki a készüléket.
  - Amennyiben a meleg üveg eltörik: Kapcsolja ki az összes főzőfelületet és az összes elektromos sütő egységet, majd csatlakoztassa le a hálózatról. Ne érjen hozzá a készülék forró felületeihez! Ne használja a készüléket!
  - A készülék nem működtethető külső időzítővel vagy különálló távirányító rendszerrel.
  - A felszabaduló pára következtében a főzőlap felületén vagy az edény alján létrejövő nyomás hatására előfordulhat, hogy az edény elmozdul. Ezért ügyeljen arra, hogy az edény alja és a főzőlap felszíne mindig száraz legyen.
  - **FIGYELEM:** Kizárólag a főzőkészülék gyártója által tervezett vagy a készülék gyártója által a használati útmutatóban alkalmasnak feltüntetett, illetve a készülékbe beépített főzőlap-őrzőt használjon! A nem megfelelő őrző használata balesetet okozhat!
- A termék kigyulladásának elkerülése érdekében:
- Ügyeljen arra, hogy a dugó megfelelően illeszkedjen a konnektorba, hogy ne képződhessenek szikrák.
  - Ne használjon sérült, elvágott vagy hosszabbító kábeleket. Mindig csak az eredeti kábelt használja.
  - Ügyeljen arra, hogy a termék dugóját és a konnektort ne érintje folyadék vagy nedvesség.
- Rendeltetés**
- Ez a termék kizárólag otthoni használatra készült. Kereskedelmi használata nem engedélyezett.
  - **VIGYÁZAT:** A készülék csak főzéshez használható. Egyéb célokra, pl. a szoba fűtése, nem használható.
  - A gyártó nem vállal felelősséget a nem megfelelő használatból vagy kezelésből eredő károkért.



## Biztonsági előírások gyermekekre nézve

- **FIGYELEM:** A hozzáférhető részek használat közben felforrósodhatnak. A kisgyermeket tartsa távol a berendezéstől!
- A csomagolóanyag a gyermekekre nézve veszélyes lehet. Tartsa távol a gyermekektől a csomagolóanyagot. Kérjük, a csomagolás valamennyi részét a környezetvédelmi szabványoknak megfelelően selejtezze le.
- A villanyal működő termékek veszélyesek a gyermekekre. Tartsa gyermekeit távol a terméktől, amikor az üzemel, és ne hagyja, hogy játszanak azzal.
- Ne helyezzen olyan tárgyakat a készülék fölé, amelyeket a gyerekek esetleg meg akarnak érinteni.

## A régi termék leselejtezése

### A WEEE-irányelvnek való megfelelés és a hulladék termék megsemmisítése:



A termék megfelel az uniós WEEE-irányelv (2012/19/EU) követelményeinek. A terméken megtalálható az elektromos és elektronikus hulladékok besorolására vonatkozó szimbólum (WEEE). A terméket magas minőségű alkatrészekből és anyagokból állították elő, amelyek ismételten felhasználhatók és alkalmasak az újrahasznosításra. A hulladék terméket annak élettartamának végén ne a szokásos háztartási vagy egyéb hulladékkal együtt selejtezze le. Vigye el azt egy az elektromos és elektronikus berendezések újrahasznosítására szakosodott begyűjtőhelyre. A begyűjtőhelyek kapcsán kérjük, tájékozódjon a helyi hatóságoknál.

### Az RoHS-irányelvnek való megfelelés:

Az Ön által megvásárolt termék megfelel az uniós RoHS-irányelv (2011/65/EU) követelményeinek. A termék nem tartalmaz az irányelvben meghatározott káros vagy tiltott anyagokat.

### A csomagolóanyag kidobása

- A csomagolóanyagok veszélyt jelentenek a gyermekek számára. Ezért a csomagolóanyag gyermekektől távol tartandó. A termék csomagolóanyaga újrahasznosított anyagokból készül. Selejtezze le ezeket ennek megfelelően. A csomagolóanyagot ne háztartási hulladékként kezelje.

## 2 Általános tájékoztató

### Áttekintés

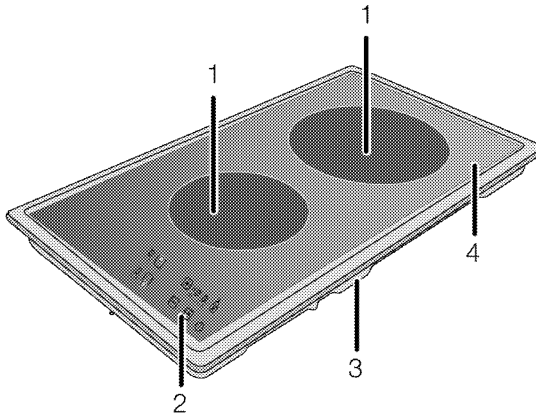

- 1 Három fokozatú főzőlap  
2 Vezérlőpanel

- 3 Az alaplemez borítása  
4 Főzőmező

### Műszaki adatok

Feszültség/frekvencia	220-240 V ~ 50-60 Hz
Teljes energiafogyasztás	3 kW
Vezeték típus / keresztmetszet	perCH05V2V2-F 3 x 1,5 mm <sup>2</sup> / 3 x 2,5 mm <sup>2</sup>
Külső méretek (magasság/szélesség/mélység)	55 mm/288 mm/510 mm
Üzembe helyezési méretek (szélesség/mélység)	268 mm/490 mm
<b>Gázrőzsák</b>	
Első	<b>Három fokozatú főzőlap</b>
Méret	140 mm
Teljesítmény	1200 Szélesség
Hátsó	<b>Három fokozatú főzőlap</b>
Méret	180 mm
Teljesítmény	1800 Szélesség



A gép műszaki adatai minőség fejlesztése érdekében előzetes értesítés nélkül megváltozhatnak.



A jelen használati utasításban található értékek csak példaadatok, így elképzelhető, hogy nem egyeznek száz százalékban az ön gépénél megadott értékekkel.



A gép címkein vagy a dokumentumokon feltüntetett értékek laboratóriumi körülmények között kerültek meghatározásra, a vonatkozó szabványok szem előtt tartása mellett. A működési körülményektől függően az értékek eltérőek lehetnek.

### 3 Beszerelés

A termék kizárólag képzett szakember, a hatályban lévő törvényeknek megfelelően helyezheti üzembe. Ellenkező esetben a garancia érvényét vesztheti. A gyártó nem vállal felelősséget azokért a károkért, melyek képzetlen személy által végzett javítási munkák következtében jönnek létre és érvényteleníthetik a garanciát.



A hely biztosítása, valamint az elektromos csatlakozások kialakítása az ügyfél kötelessége.



#### VESZÉLY:

Üzembe helyezéshez a készüléket a helyi gáz és/vagy elektromos szabványoknak megfelelően kell csatlakoztatni.



#### VESZÉLY:

A beszerelés előtt szemrevételezéssel ellenőrizze a termék sértetlenségét. Ha a termék sérült, ne szerelje azt be.

A sérült termékek balesetveszélyesek lehetnek.

### Üzembe helyezés előtt

A sütőlapot kereskedelmi forgalomban lévő munkalaphoz tervezték. A készüléket a konyha falától és az egyéb felszereléstől biztonságos távolságban kell elhelyezni. Lásd az ábrát (értékek mm-ben)

- Szabadonálló helyzetben is használható. A sütőlap felett minimum 750 mm szabad helyet hagyjon.
- (\*) Ha a szagelszívót a sütő fölé kell elhelyezni, akkor tekintse meg a szagelszívó gyártója által megadott utasításokat a sütőtől való minimális távolságot illetően (min. 650 mm)
- Távolítsa el a csomagolóanyagot és egyéb szállításhoz szükséges rögzítőanyagot.
- A felületeknek, szintetikus lemezeknek és ragasztóanyagoknak hőállóknak kell lenniük (100 °C minimum).
- A munkalapot vízszintesen kell felhelyezni és rögzíteni.
- Vágjon rést a főzőlap számára a munkalapon az elhelyezés irányai szerint.

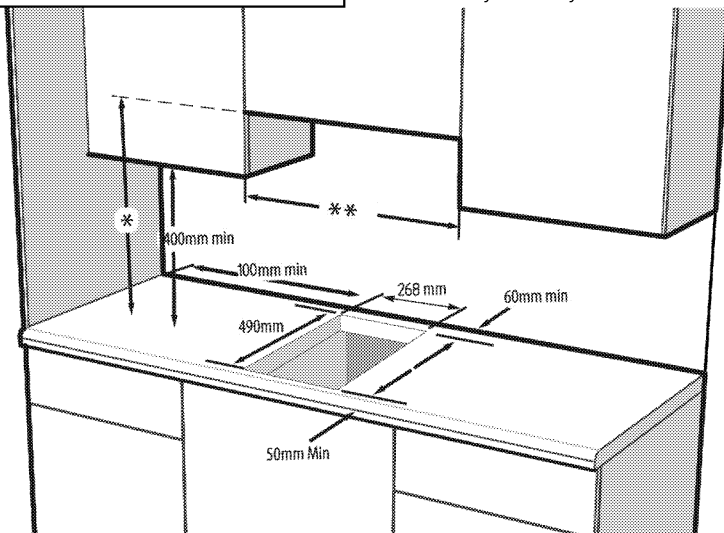

\* A szagelszívótól mért minimális távolságot illetően tekintse meg a szagelszívó használati útmutatóját

\*\* A szekrényektől mért minimális távolságnak meg kell egyeznie a sütő szélességével

### Üzembe helyezés és csatlakoztatás

- Üzembe helyezéshez a készüléket a helyi gáz és elektromos szabványoknak megfelelően kell csatlakoztatni.



Ne helyezze a főzőlapot hegyes élű vagy sarkú helyekre.

Eltörhet az üveg kerámia felület!

### Elektromos csatlakoztatás

A terméket a "Műszaki specifikációk" táblázatban leírtak szerint egy megfelelő kapacitású kismegszakítóval védett, földelt konnektorhoz csatlakoztassa. A terméket akár transzformátorral akár anélkül használja, a földelés szerelési munkálatait

bízva képzett villanyszerelőre. Cégünk nem vállal felelősséget a helyi szabályozásoknak megfelelő földelés hiányából származó károkért.

 **VESZÉLY:**  
A terméket csak szakképzett személy csatlakoztathatja a hálózathoz. A termék garanciális ideje a helyes beszerelés után kezdődik csak el.  
A gyártó nem vállal felelősséget azokért a károkért, melyek egy képzetlen személy által végzett javítási munkák következtében jönnek létre.

 **VESZÉLY:**  
A vezetéket nem szabad beszorítani, meghajlítani, és nem érintkezhet a termék forró részeivel.  
A sárított vezetéket csak szakképzett szerelő cserélheti ki. Ellenkező esetben áramütés, rövidzárlat vagy tűz veszélye áll fenn!

- A csatlakozásnak meg kell felelnie az ország előírásainak.
- A hálózati adatoknak és a terméken található típus táblázat adatainak meg kell egyeznie. A típuscímke a készülék borításának hátsó részén található.
- A vezetéknek meg kell felelnie a "Műszaki adatok" táblázatban feltüntetett értékeknek.

 **VESZÉLY:**  
Mielőtt bármilyen elektromos beszerelési munkát végezne, csatlakoztassa le a terméket a fő áramforrásról.  
Ezzel áramütésnek teszi ki magát!

### A tápkábel csatlakoztatása

 A vezetékvezés során vegye tekintetbe az országos és a helyi elektromos szabályozásokat, továbbá a sütőhöz használja a megfelelő konnektort, valamint vezetéket/csatlakozót. Amennyiben a termék teljesítmény-határai meghaladják a csatlakozó vagy a konnektor, illetve a vezeték áramtovábbítási képességét, akkor a termékhez rögzített elektromos beszerelésre van szükség, tehát közvetlenül, csatlakozó és konnektor/vezeték közbeiktatása nélkül.

1. Amennyiben az áramforrás összes pólusának leválasztása nem lehetséges, egy leválasztó egységet kell csatlakoztatni, melynek 3 mm-re kell lennie a biztosítékoktól, biztonsági kapcsolóktól és érintkezőktől, továbbá az IEE irányelveknek megfelelően a leválasztó egységnek a termék mellett (nem felette) kell elhelyezkednie.



Ezen utasítás figyelmen kívül hagyása működési problémákat és a termék garanciavesztését okozhatja.

További biztonsági intézkedésként a maradó áram megszakítása ajánlott.

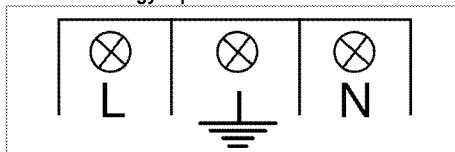
**A termékhez egy tápkábel is tartozik:**





2. **Egyfázisos csatlakoztatás esetén**, a vezetékeket a következő módon kell csatlakoztatni:

- Barna/fehér kábel = L (fázis)
  - Kék/szürke kábel = N (0 fázis)
  - Zöld/sárga kábel = (E)  (Földelés)
- » vagy
- Szürke/fehér kábel = L (fázis)
  - Kék/Barna kábel = N (0 fázis)
  - Zöld/sárga kábel = (E)  (Földelés)

### A termékek beszerelése

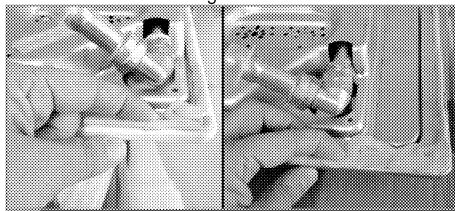
1. Fordítsa fel a főzőlapot és helyezze sima felületre.
2. Annak elkerülése érdekében, hogy idegen anyagok szivárognak a főzőlap és a munkalap közé, használja a csomagolásban található szigetelőanyagot a főzőlap szélénél, de győződjön meg róla, hogy a szigetelőanyagok ne fedjék egymást.
3. A sarkokon hajlításokat képezve töltsé ki a sarkokat a képen ábrázolt módon. Képezzen akkor hajlítást, amekkor a sarkoknál lévő rések kitöltéséhez szükséges.



 Ügyeljen arra, hogy a főzőlap alsó borításának szegélyei fel legyenek töltve szigetelőanyaggal.

4. Helyezze a főzőlapot pultra, és igazítsa be.

 A főzőlap szekrénybe történő beszerelésekor egy olyan polcot kell beépíteni, mely a képen látható módon elválasztja a főzőlapot a szekrénytől. Beépített sütőre történő felszerelés esetén ez nem szükséges.

Olyan esetekben, amikor a termék aljához is hozzá lehet érni, például amikor egy fiók fölé szereli fel, ezt a részt egy falemezzel kell lefedni.

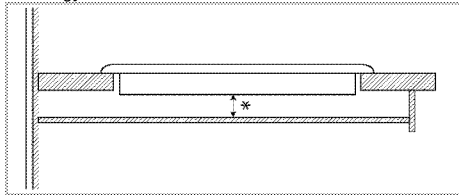

\* perc 15 mm

### Hátsó nézet (csatlakozó lyukak)

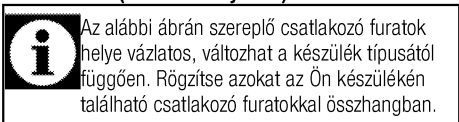

Az alábbi ábrán szereplő csatlakozó furatok helye változhat, változhat a készülék típusától függően. Rögzítse azokat az Ön készülékén található csatlakozó furatokkal összhangban.

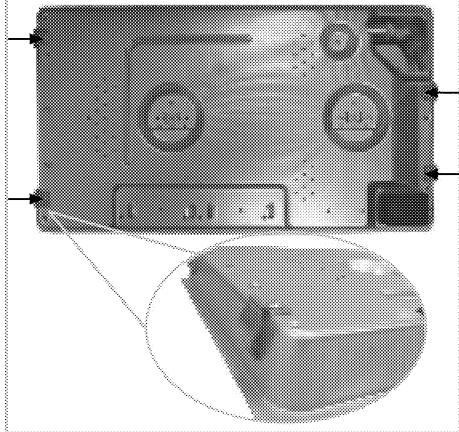

### VESZÉLY:

A rögzítőkapcsokat a főzőlaphoz szerelve szállítjuk.

A csatlakozásokat nem biztonságos más lyukakban elvégezni, mivel károsíthatja a gáz- és elektromos rendszert.



### VESZÉLY:

A főzőlaphoz tartozó elemek gázzal és elektromos árammal működnek. Ezért a főzőlapot csak a pulton, a rögzítésre kialakított nyílásokon keresztül, csak a rögzítéshez biztosított elemek és csavarok segítségével, és az útmutató előírásai szerint szabad beszerelni. Ellenkező esetben az az élet- és vagyonbiztonságot veszélyezteti.

### Utolsó ellenőrzés

1. Üzemeltesse a terméket..
2. Ellenőrizze a funkciókat.

### A régi termék leselejtezése

- Őrizze meg a termék eredeti csomagolását, és abban szállítsa a terméket. Járjon el a csomagoláson feltüntetett utasítások szerint. Ha a termék eredeti csomagolása már nincs meg, akkor csomagolja a terméket buborékfóliába vagy vastag kartondobozba, majd zárja azt le szígszalaggal.



Szemrevételezéssel ellenőrizze, hogy a terméken nem keletkeztek-e sérülések a szállítás során.

## 4 Elkészítés

### Energiatakarékossági tippek

A következő információk segítenek Önnek készüléke környezetkímélő, energiatakarékos módon való használatában:

- Sütés előtt olvassa ki a mirelit ételt.
- A sütőedényeket fedővel használja. Amennyiben az edénynek nincs fedele, az energiafogyasztás a négyeszeresére nőhet.
- Olyan lapot válasszon, mely a legjobban megfelel az edény alsó méretének. Mindig a megfelelő edényméretet válassza. A nagyobb edények több energiát igényelnek.
- Az elektromos főzőlapon történő főzéskor mindig lapos fenekű edényeket használjon. A vastag alsó résszel rendelkező edények jobban vezetik a hőt. Ezzel 33%-os energiamegtakarítást érhet el.
- Az edényeknek minden esetben kompatibilisnek kell lenniük a sütési zónákkal. Az edények aljának mindig kisebbnek kell lennie a főzőlap méreténél.
- A sütési zónákat és az edények alját mindig tartsa tisztán. A szennyeződések csökkentik az edény alja és a sütési zónák közti hőátvitelt.

- Hosszú sütések esetén a sütési idő letelte előtt 5-10 perccel kapcsolja ki a sütési zónát. A reziduális hő segítségével 20%-os energiamegtakarítást érhet el.

### Első használat

#### A készülék első tisztítása



Egyes tisztítószeresek károsíthatják a felületet. Ne használjon durva tisztítószereseket, súrolóport/-krémet vagy éles tárgyakat.

1. Távolítsa el minden csomagolóanyagot.
2. Törölje le a készüléket egy nedves ruhával vagy szivaccsal, majd szárassza ruhával.

#### Első bekapcsolás



Amikor első alkalommal működteti, néhány órán át füst és szag képződhet. Ez teljesen normális. A füst és szag eltávolításához győződjön meg arról, hogy a helyiség megfelelően szellőzik. Kerülje a kilépő füst és szag közvetlen belégzését.

## 5 A főzőlap használata

### A főzéssel kapcsolatos általános információk



Maximum az edény egyharmadát töltsön olaját. Olaj melegítésekor soha ne hagyja azt őrizetlenül. A túlmelegített olaj tűzveszélyes lehet. **Az esetleges tüzet sose próbálja vízzel kioltani!** Ha az olaj lángra kapna, fedje le tűzálló lepedővel vagy nedves ruhával. Ha biztonságosan meg tudja tenni, kapcsolja ki a főzőlapot, majd azonnal hívja a tűzoltókat.

- Az ételek sütése előtt mindig szárítsa meg őket, és mindig óvatosan helyezze őket az olajba. A sütés előtt mindig ellenőrizze, hogy a fagyasztott élelmiszerek teljesen felolvadtak-e.
- Olaj melegítésekor soha ne fedje le az edényt.
- Az edényeket és a serpenyőket úgy helyezze a főzőlapra, hogy a fogantyút ne a főzőlap felett legyen, mert a főzőlap feletti fogantyúk felforrósodhatnak. Soha ne helyezzen instabil vagy könnyedén felboruló edényeket a főzőlapra.
- Soha ne helyezzen üres edényeket vagy serpenyőket a bekapcsolt főzési zónákra. Ezek megsérülhetnek.
- A főzési zónák edény vagy serpenyő nélküli használata a készülék sérülését okozhatja. A főzés befejezése után kapcsolja le a főzési zónákat.
- Mivel a termék felülete forró marad, soha ne helyezzen rá műanyag vagy alumínium edényeket.

A ráolvadt anyagokat azonnal törölje le a felületről.

Az ilyen edények az élelmiszerek tárolásához sem használhatók.

- Kizárólag lapos fenekű serpenyőket és edényeket használjon.
- Mindig megfelelő mennyiségű élelmiszert helyezzen az edényekbe és a serpenyőkbe. Ezáltal elkerülhetővé válik az élelmiszerek kifutása miatt szükséges tisztítás. Soha ne fedje le a főzési zónákon lévő edényeket és serpenyőket.

A serpenyőket mindig a főzési zóna közepére helyezze. Ha a serpenyőt egy másik főzési zónára kívánja áthelyezni, emelje fel és helyezze át egy másik fűtési zónára. Soha se csúsztassa.

### Tippek üvegkerámia főzőlaphoz

- Az üvegkerámia egy hőálló felület, melyre nincsenek hatással a nagy hőmérsékletváltozások.
- Az üvegkerámia felületet soha ne használja tárolásra vagy vágódeszkának.
- Csak megmunkált fenékel rendelkező serpenyőket és edényeket használjon. Az éles sarkok megkarcolhatják a felszínt.
- Soha ne használjon alumínium edényeket és serpenyőket. Az alumínium megsértheti az üvegkerámia felületet.

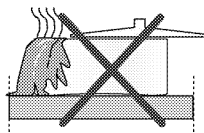

A kiforrósuló étel károsíthatja a kerámia felületet és tüzet okozhat.

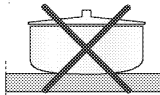

Ne használjon homorú vagy domború aljú edényeket.

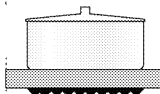

Csak lapos fenekű serpenyőket és edényeket használjon. Ezek jobb hővezetők.

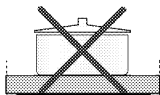

Túl kicsi átmérőjű serpenyők használata esetén az energiafelhasználás hatékonysága alacsony.

### A főzőlapok használata

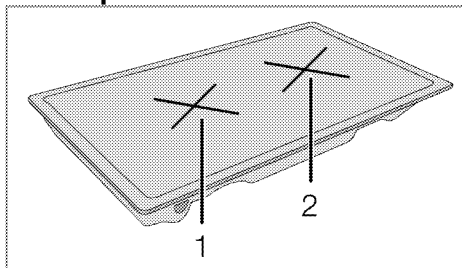

- 1 Három fokozatú főzőlap 14-16 cm
- 2 Három fokozatú főzőlap 18-20 cm megtalálható az égőknek megfelelő méretű edények átmérőjének listája.



### VESZÉLY:

Óvja a főzőlapot minden ütődéstől. Még az olyan kis rászó tárgyak, mint egy sótartó is károsíthatják a főzőlapot. Ne használjon megkarcolódott főzőlapot. A víz beszivároghat ezeken a repedéseken és rövidzárlatot okozhat. Bármilyen felületi sérülés esetén (pl. látható karcok), azonnal kapcsolja ki a készüléket, hogy minimálisra csökkentse az áramütés veszélyét.

### Vezérlőpanel

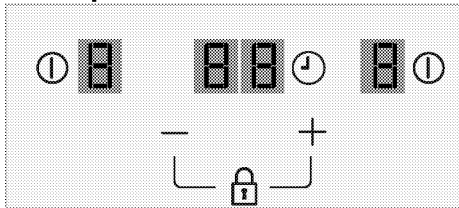

### Termékjellemzők



Főkapcsoló - Be-/Kikapcsoló gomb



Billentyűzár szimbólum



Hőmérséklet beállítása/Időzítő növelése



Hőmérséklet beállítása/Időzítő csökkentése



\* Időzítő engedélyezése/letiltása



Főzési zóna szimbólumok



Főzési zóna kijelzője (hőmérséklet beállítása 0 ... 9)



\* Időkijelző (4 különböző LED a 4 különböző főzési zónához)



A készülék egy érintőgombos panel segítségével vezérelhető. Az érintőgombos panelen végzett műveleteket egy hangjelzés igazolja vissza.



A vezérlőpaneleket mindig tartsa tisztán és szárazon. A pára és a por hibás működést eredményezhet.



Az itt szereplő képek és ábrák csak illusztrációk. A készülék valódi kinézete és funkciói ezektől eltérhetnek.

### A főzőlap bekapcsolása

1. Csatlakoztassa a tápkábel. A főzőlap első bekapcsolásakor az összes zóna kijelzőjén a "8" jelenik és egy hangjelzést lehet hallani.

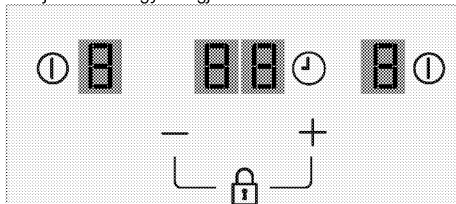

2. Pár másodperc után a "8" szimbólumok eltűnnek és az előlső zóna kijelzőn a "0" jelenik meg, a hátsó zóna kijelzőn pedig az "1" jelenik meg.

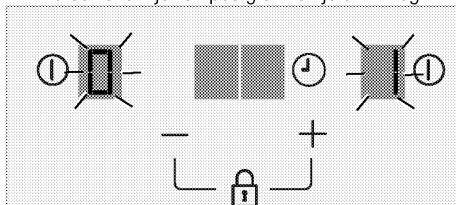

3. Néhány másodperc után az összes zóna kijelzőjén lévő összes szimbólum eltűnik és egy hangjelzést lehet hallani és visszatér Készletléti módba.

### A főzési zónák bekapcsolása és a hőmérséklet szintek beállítása

1. A vezérlőpanelen érintse meg a bekapcsolni kívánt főzési zónához tartozó "⓪" gombot. » A "0" jelenik meg a főzési zóna kijelzőjén. A főzési zóna használatra kész.

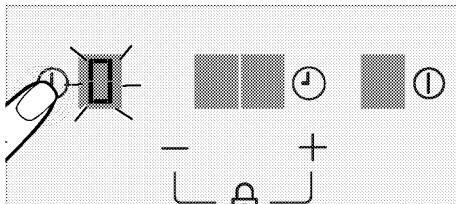

A főzőlap automatikusan Készletléti módba kapcsol, ha 10 másodpercen belül semmilyen műveletet nem végez.

2. Állítsa be a kívánt hőmérsékletet a "+" és a "-" gombok megnyomásával. Az értékeket "1" és "9", ill. "9" és "1" között módosíthatja.



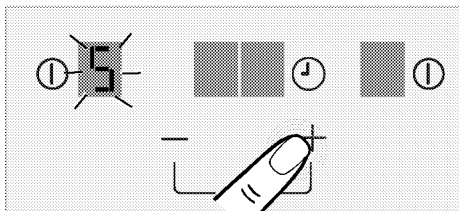

» A megfelelő sütési zóna a beállított hőmérsékleti fokozaton fog működni.

### A főzési zóna kikapcsolása:

Egy aktív főzési zónát 3 féle módon lehet kikapcsolni:

#### 1. A megfelelő főzési zóna "1" gombjának megnyomásával;

A vezérlőpanelen érintse meg a kikapcsolni kívánt főzési zónához tartozó "1" gombot

#### 2. A hőmérséklet "0"-ra való csökkentésével;

A főzési zónát úgy is kikapcsolhatja, hogy a hőmérsékletét "0" szintre állítja.

#### 3. A kívánt főzési zóna időzítőjén található kikapcsolási funkció használatával;

Az idő lejártá után az időzítő lekapcsolja a hozzárendelt főzési zónát. A "0" / "00" értékek és a "t" szimbólum jelenik meg egymás után az összes kijelzőn.

Amikor az idő lejárt, egy hangjelzést lehet hallani. A hangjelzés elnémításához érintse meg a vezérlőpanel bármely gombját.

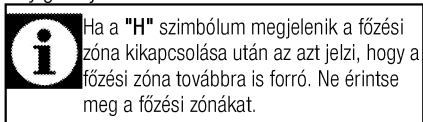

### Maradék hő jelzése

A főzési zóna kijelzőjén villogó "H" szimbólum azt jelzi, hogy a főzőlap még forró, és egy kisebb mennyiségű étel melegen tartásához is használható.

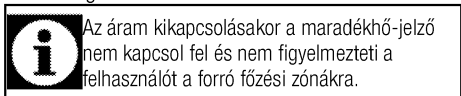

### Magas teljesítmény beállítása (ERŐSÍTŐ)

Az erősítő funkciót gyors felmelegítéshez használhatja. Amikor az Erősítő funkció aktiválva van, a főzőlap egy bizonyos ideig maximális teljesítményen fog működni. Az Erősítési idő a kiválasztott hőmérsékleti szinttől függ. Ezt a funkciót azonban nem ajánljuk huzamosabb ideig történő főzéshez. Minden főzési zóna rendelkezik Erősítő funkcióval.

### A magas teljesítmény-beállítás kiválasztása (ERŐSÍTŐ):

1. Kapcsolja be a kívánt főzési zónát a "1" gomb megnyomásával.

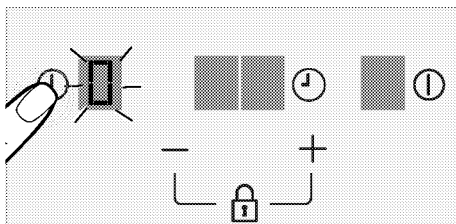

2. A "P" gomb megnyomásával állítsa a főzési zóna hőmérsékletét a "P" értékre.

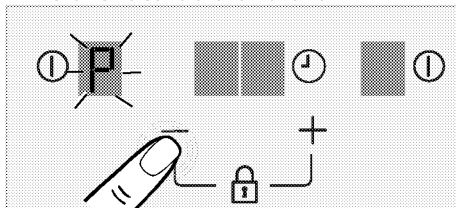

» A kiválasztott főzési zóna maximális teljesítményre kapcsol és a "P" szimbólum jelenik meg a főzési zóna kijelzőjén. A főzési zóna kikapcsolja magát, amikor az erősítő ideje lejárt.

### A magas teljesítmény-beállítás (ERŐSÍTŐ) idő előtti kikapcsolása:

1. Ha az Erősítő funkciót idő előtt szeretné

lekapcsolni, akkor tartsa az ujját a "P" gombon addig, amíg a hőmérsékleti szint "0"-ra nem csökken.

### Billentőúzóár

A funkciók véletlenszerű módosításának elkerülése érdekében a billentyűzárát is aktiválhatja a főzőlap működése közben.

### A billentyűzár aktiválása

1. Tartsa az ujját legalább 2 másodpercig a "+"

és a "P" gombon egyszerre, miközben bármelyik főzési zóna aktív.

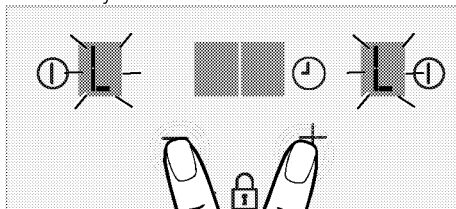

» Csak egy hangjelzést fog hallani. A billentyűzár aktiválva lesz és a "L" jelenik meg az összes kijelzőn.

**i** A billentyűzárát csak normál működési üzemmódban kapcsolhatja be. Bekapcsolt billentyűzár esetén csak a "⏻" gomb használható. Egyéb gombok megnyomása esetén a "⏻" az összes kijelzőn villogni fog jelezve, hogy a billentyűzár aktiválva van. Ha kikapcsolja a főzőlapot, amikor a gombok le vannak zárva, ki kell kapcsolnia a billentyűzárát annak érdekében, hogy újra be tudja kapcsolni a főzőlapot.

### A billentyűzár kikapcsolása

1. Tartsa az ujját legalább 2 másodpercig a "⏻" és a "⏻" gombon egyszerre.  
» Csak egy hangjelzést fog hallani. A billentyűzár deaktiválva lesz és a "⏻" eltűnik az összes kijelzőről.

### Időzítési funkció

Ez a funkció gyorsabb főzést tesz lehetővé. Nem kell figyelnie a főzőlapra a főzés teljes ideje alatt. A főzési zóna automatikusan lekapcsol a beállított időtartam lejáta után. Az időzítő értékét 1 és 99 perc között lehet megválasztani. A felhasználó bármilyen hőmérsékleti szinten lévő főzési zónát időzíthet.

### Az időzítő aktiválása

1. Kapcsolja be a kívánt főzési zónát a "⏻" gomb megnyomásával.

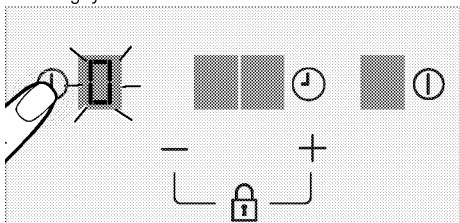

2. Állítsa be a kívánt hőmérsékletet a "⏻" és a "⏻" gombok megnyomásával.

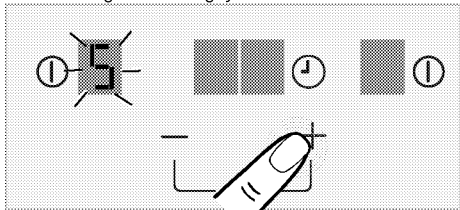

3. Aktiválja az időzítőt a "⏻" gombbal. A "⏻" szimbólumok villogni fognak a megfelelő főzési zóna kijelzőjén.

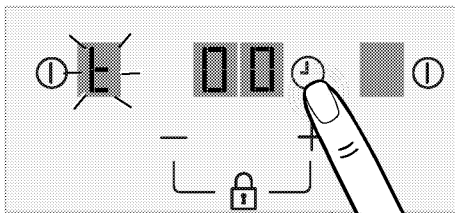

4. Állítsa be a kívánt főzési időt a "⏻" és a "⏻" gombok megnyomásával.

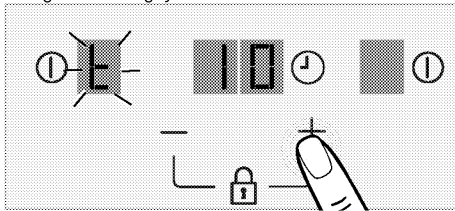

5. Körülbelül 10 másodperc után a beállítás aktiválódik.

» Amikor az időzítéshez beállított idő lejár, az időzített főzési zóna kikapcsol. Az időzítő figyelmeztető

hangjelzése lesz hallható egy percig. Azonban a "⏻" és "⏻" szimbólumok elkezdnek folyamatosan villogni, amíg meg nem nyom egy gombot.

6. Egy másik főzési zónához használt időzítés beállításához ismételje meg a fenti folyamatot. Egyszerre mindkét főzési zónához is beállíthat időzítést. Ha mindkét főzési zónához be van állítva időzítés, az alacsonyabb időzítési érték jelenik meg az időzítő kijelzőjén.

**i** Az időzítőt nem lehet beállítani a főzési zóna kiválasztása nélkül.

**i** Ha az idő beállítása 10 másodpercen belül nem történik meg, az időzítő kikapcsol. Ha a kiválasztott idő "00" 10 másodperc után az időzítő kikapcsol.

### Az időzítés módosítása

Az időzítő visszazámlálása közben a felhasználó bármikor megváltoztathatja az időt az időzítés gombjának megnyomásával; a visszazámlálás ekkor leáll, az időzítés pedig átvált időbeállítási állapotba az idő megadására várva.

### Az időzítő idő előtti kikapcsolása

Amennyiben idő előtt szeretné lekapcsolni az időzítőt, a készülék a lekapcsolásig a beállított hőmérsékleten üzemel. Az időzítőt két különböző módon kapcsolhatja le korábban:

1. Nyomja meg az időzítő gombját "00", annak a főzési zónának a kijelzőjén, amelyik időzítője aktív, amíg a "00" meg nem jelenik.
- » Az időzítés kikapcsol és a megfelelő zóna hőmérséklet szintje "0"-ra csökken.

### A működési idő korlátozásai

A főzőlap működési időkorláttal rendelkezik. Ha egy vagy több főzési zónát bekapcsolva hagyott, az egy adott idő után automatikusan lekapcsol (lásd: 1. táblázat). Ha a főzési zónához be van állítva időzítő is, akkor az időzítő kijelzője szintén kikapcsol.

A működési idő korlátozásának az értéke a kiválasztott hőmérsékleti szinttől függ. A maximális működési időt mindig a hőmérsékleti szint határozza meg.

A főzési zónát az automatikus kikapcsolás után a fent leírt módon a felhasználó újra bekapcsolhatja.

**1. táblázat:** A működési idő korlátozásai

Hőmérsékleti szint	Működési időkorlát - óra
0	0
1	10
2	5
3	5
4	4
5	3
6	2
7	2
8	2
9	1
Nagy teljesítmény (erősítő) funkció	1

### Túlhevülés-védelem

A főzőlap rendelkezik néhány érzékelővel, melyek a túlhevülés ellen nyújtanak védelmet. Túlhevülés esetén az alábbiakat tapasztalhatja:

- A működő főzési zóna kikapcsolhat.
- A hőmérsékleti szint lecsökken. Ezt azonban nem jelzi külön a főzőlap.

### Hibaüzenetek

**2. táblázat:** Hibakódok és a hibák forrása

A hiba oka	Kijelző
Az érintésvezérlő szoftverhibája.	F0
Az érintésvezérlési zóna túl forró és kikapcsolta az összes fűtőelemet.	Fc
Az érintésvezérlő hőmérséklet-érzékelője károsodhat.	Ft/FE
Túlzott érzékenység bármely gombon.	Fb
Biztonsági billentyűzethiba	FU / FJ



Ha szeretne többet megtudni az érintógombos vezérlőpanelet megjelenő hibaüzenetekről, akkor tekintse meg a 2. táblázatot.



Tartsa tisztán az érintógombos vezérlőpanel felületét. Ellenkező esetben hibás működést tapasztalhat.

## 6 Karbantartás és tisztítás

### Általános tájékoztató

A termék rendszeres tisztításával megnő a termék élettartama és csökkennek a gyakran előforduló problémák.



#### **VESZÉLY:**

Karbantartás és tisztítás előtt válassza le a készüléket a tápellátásról.  
Ezzel áramütésnek teszi ki magát!



#### **VESZÉLY:**

Hagyja hogy a készülék kihűljön mielőtt hozzákezd a tisztításához.  
A forró felület égési sérülést okozhat!

- Minden használat során alaposan tisztítsa meg a terméket. Ilyen módon könnyebben eltávolíthatók a főzési szennyeződések, ezáltal elkerülheti, hogy következő használatkor ráégniene a felületre.
- A termék tisztításához nincs szükség speciális eszközökre. A termék tisztításához mosószeres vízbe áztatott puha ruhát vagy szivacsot használjon, majd törölje szárazra terméket.
- A tisztítás után minden esetben törölje le a felesleges folyadékot, és a nagymennyiségben kiömlött folyadékot pedig azonnal törölje le.
- A rozsdamentes acél vagy inox felületek, továbbá a fogantyú tisztításához soha ne használjon savat vagy klórt tartalmazó tisztítószereket. Ezen részek tisztításához egy mosószerbe áztatott puha ruhát használjon, és figyeljen, hogy mindig egy irányba törölje a felületet.



Egyes tisztítószerek károsíthatják a felületet.  
Ne használjon durva tisztítószereket, súrolóport/-krémet vagy éles tárgyakat.



A készülék tisztításához ne használjon gőztisztítót, mivel az áramütést okozhat.

### A főzőlap tisztítása

#### Üvegerámia felületek

Az üvegerámia felületet egy hidegvízbe áztatott ruha segítségével tisztítsa meg, mivel a tisztítószerek nyomot hagyhatnak rajta. Egy száraz ruha segítségével törölje szárazra. A főzőlap következő használatakor a felületen maradt anyagok kárt tehetnek az üvegerámia lapban.

Az üvegerámia lapra rászáradt anyagokat semmilyen körülmények közt ne próbálja meg dörzsövel vagy hasonló eszközökkel lekaparni.

A kalciumos szennyeződéseket (sárga foltok) kismennyiségű vízkőmentesítő szerrel távolítsa el, pl. ecet vagy citromlé. A kereskedelemben kapható egyéb termékeket is használhatja.

Erősen szennyezett felület esetén, vigyen fel tisztítószert egy szivacsra, és várja meg, míg megfelelően felszívódik. Ezután egy nedves ruha segítségével tisztítsa meg a főzőlap felületét.



A cukros élelmiszereket, pl. tejszín és szirup, azonnal le kell törölni, nem szabad megvárni, hogy a felület lehűljön. ellenkező esetben az üvegerámia felület véglegesen megsérülhet.

Idővel kismértékű elszíneződés jelentkezhethet a felületeken. Ez nem befolyásolja a termék működését. Az üvegerámia lap elszíneződése és foltjainak megjelenése teljesen normális, ez nem utal hibára.

#### A vezérlőpult tisztítása

A vezérlőpult és a gombok tisztításához használjon nedves rongyot, majd a tisztítást követően töröljön szárazra minden felületet.



Amennyiben terméke rendelkezik gombokkal, a vezérlőpanel tisztításához ne távolítsa el a vezérlőgombokat.  
A vezérlőpanel megsérülhet!

## 7 Hibaelhárítás

### **A termék fémes hangokat bocsát ki felmelegedés vagy lehülés közben.**

- Ha a fém alkatrészek felhevülnek, kitágulhatnak, és ez zajt eredményezhet. >>> *Ez nem hiba.*

### **A termék nem működik.**

- A főbiztosító kiégett vagy lekapcsolódott. >>> *Ellenőrizze a biztosítékokat a biztosítékdobozban. Szükség szerint cserélje ki vagy kapcsolja vissza a biztosítékokat.*
- A készülék nincs bedugva a (földelt) konnektorba. >>> *Ellenőrizze a dugasz csatlakozását.*
- Ha a kijelző nem világít a főzőlap ismételt bekapcsolásakor. >>> *Vállassza le a készüléket az áramkör megszakítóról. 20 másodperc elteltével csatlakoztassa újra.*



Amennyiben az ebben a fejezetben leírt utasításokat betartva sem tudja megszüntetni a hibajelenséget, vegye fel a kapcsolatot a Hivatalos Szervizzel vagy a kereskedővel, akitől a terméket vásárolta. Soha ne kísérelje meg maga megjavítani a hibás készüléket.



# Ugradni plamenik

Korisnički priručnik

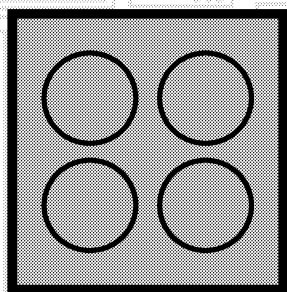

SB

**beko**

## Molimo da prvo pročitate ovo uputstvo!

Poštovani korisniče, zahvaljujemo na izboru Beko proizvoda. Nadamo se da ćete na najbolji mogući način iskoristiti Vaš proizvod, koji je napravljen sa visokim kvalitetom i vrhunskom tehnologijom. Stoga, molimo da pročitate ovo celo korisničko uputstvo i sva prateća dokumenta pažljivo pre korišćenja proizvoda i čuvajte ih kao podsetnik za buduću upotrebu. Ako ovaj proizvod predate trećem licu, priložite i ovo korisničko uputstvo. Pratite sva upozorenja i informacije iz korisničkog uputstva.

Imajte na umu da ovo korisničko uputstvo može da se primeni i na nekoliko drugih modela. Razlike između modela će biti naznačene u priručniku.

### Objašnjenje simbola

U ovom korisničkom uputstvu su korišćeni sledeći simboli:

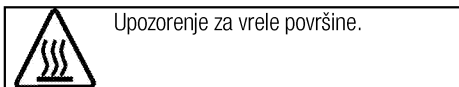
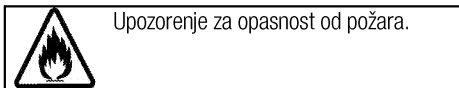
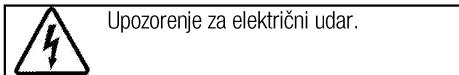
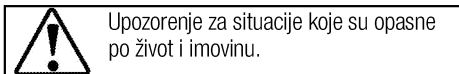
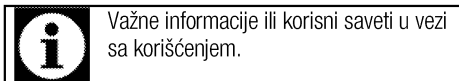

**Arçelik A.Ş.**  
Karaağaç caddesi No:2-6  
34445 Sütlüce/Istanbul/TURKEY  
Made in TURKEY



**1 Važna uputstva i upozorenja za bezbednost i okruženje 4**

Opšta bezbednost .....	4
Bezbednost električnih proizvoda .....	4
Bezbednost proizvoda .....	5
Namena .....	6
Bezbednost dece .....	6
Odlaganje dotrajalog proizvoda u otpad .....	7
Odlaganje ambalažnog materijala .....	7

**2 Opšte informacije 8**

Pregled .....	8
Tehničke specifikacije .....	8

**3 Instalacija 9**

Pre instalacije .....	9
Instalacija i povezivanje .....	9
Odlaganje dotrajalog proizvoda u otpad .....	11

**4 Pripreme 12**

Saveti za uštedu energije .....	12
Prva upotreba .....	12
Prvo čišćenje proizvoda .....	12
Prvo zagrevanje .....	12

**5 Kako koristiti ploču za kuvanje 13**

Opšte informacije o kuvanju .....	13
Korišćenje ploča za kuvanje .....	13
Kontrolna tabla .....	14

**6 Održavanje i nega 18**

Opšte informacije .....	18
Očistite ploču za kuvanje .....	18
Čišćenje komandne table .....	18

**7 Otklanjanje kvarova 19**

## **1 Važna uputstva i upozorenja za bezbednost i okruženje**

Ovaj odeljak sadrži sigurnosna uputstva koja će vam pomoći da se zaštitite od opasnosti povreda i oštećenja imovine. Neuspešno praćenje ovih uputstava će poništiti garanciju.

### **Opšta bezbednost**

- Ovaj uređaj mogu koristiti deca starija od 8 godina i osobe sa smanjenim fizičkim, senzornim ili mentalnim sposobnostima ili kojima nedostaju iskustvo i znanje, ako su pod nadzorom ili su dobili uputstva u vezi sa bezbednom upotrebom uređaja i razumeju uključene opasnosti. Deca se ne smeju igrati sa uređajem. Deca ne smeju čistiti ili održavati uređaj bez nadzora.
- Ovaj uređaj nije namenjen za upotrebu od strane osoba (uključujući decu) sa smanjenim fizičkim, senzornim ili mentalnim sposobnostima ili nedostatkom iskustva i znanja, osim ako su pod nadzorom ili su im data uputstva. Deca koja su pod nadzorom ne smeju se igrati uređajem.
- Ako se proizvod ustupi drugoj osobi za ličnu upotrebu ili kao polovan proizvod, potrebno je takođe proslediti korisnički priručnik, etikete proizvoda i druge relevantne dokumente i delove.

- Instalaciju i popravke smeju da vrše samo ovlašćeni serviseri. Proizvođač neće snositi odgovornost za štete koje nastanu zbog postupaka koje su obavile neovlašćene osobe, što takođe može poništiti garanciju. Pre instalacije, pažljivo pročitajte uputstva.
- Ne uključujte proizvod ako je u kvaru ili ima vidljivo oštećenje.
- Prekontrolišite da li su funkcijski tasteri na proizvodu isključeni nakon svake upotrebe.

### **Bezbednost električnih proizvoda**

- Ako je proizvod neispravan, ne treba da se koristi dok ga ne popravi ovlašćeni serviser. Postoji opasnost od električnog udara!
- Proizvod povežite samo na uzemljenu utičnicu/vod sa naponom i zaštitom navedenim u „Tehničkim specifikacijama“. Uzemljenje instalacije mora da obavi kvalifikovani električar u slučaju da se proizvod koristi sa ili bez transformatora. Naša kompanija neće biti odgovorna ni za kakve probleme koji nastanu zbog korišćenja proizvoda sa neuzemljenom instalacijom u skladu sa lokalnim propisima.
- Nikada ne perite proizvod prskanjem ili sipanjem vode na

njega! Postoji opasnost od električnog udara!

- Proizvod mora da bude isključen za vreme instalacije, održavanja, čišćenja i popravke.
- Ako je priključni kabl za napajanje proizvoda oštećen, mora da ga zameni proizvođač, njegov serviser ili odgovarajuće kvalifikovano lice kako bi se izbegle opasnosti.
- Aparat mora da se instalira tako da može potpuno da se isključi sa mreže. Razdvajanje mora da bude obezbeđeno ili putem mrežnog utikača ili putem prekidača ugrađenog u fiksnu električnu instalaciju u skladu sa građevinskim propisima.
- Sve radove na električnoj opremi i sistemima treba da vrše samo ovlašćena kvalifikovana lica.
- U slučaju oštećenja, isključite proizvod i odvojite od električne mreže. Da biste to uradili, isključite osigurač u domaćinstvu.
- Uverite se da je jačina osigurača kompatibilna sa ovim proizvodom.

### **Bezbednost proizvoda**

- UPOZORENJE: Uređaj i njegovi pristupačni delovi se zagrevaju tokom upotrebe. Budite pažljivi da biste izbegli dodirivanje vrućih elemenata. Decu mlađu od 8 godina treba udaljiti osim u

slučaju da ih neprekidno nadgledate.

- Nikad ne koristite proizvod u slučaju oslabljenog rasuđivanja ili koordinacije pod uticajem konzumiranja alkohola i/ili lekova.
- Budite pažljivi kada koristite alkoholna pića u vašem posuđu. Alkohol na visokim temperaturama isparava i može da prouzrokuje požar jer se može upaliti ako dođe u kontakt sa vrućim površinama.
- Ne stavljajte nikakav zapaljivi materijal blizu proizvoda, jer njegove stranice mogu da se zagrevaju u toku upotrebe.
- Održavajte čistoću svih ventilacionih otvora.
- Ne koristite paročištače za čišćenje uređaja da ne biste izazvali električni udar.
- UPOZORENJE: Kuvanje na ringli sa zagrejanom masti ili uljem može biti opasno i dovesti do požara. NIKADA ne pokušavajte da gasite vatru vodom, već isključite uređaj, a zatim pokrijte plamen tj., pokrijte ga poklopcem ili protivpožarnim ćebetom.
- PAŽNJA: Proces kuvanja mora da bude pod nadzorom. Kratkotrajni proces kuvanja mora neprekidno da bude pod nadzorom.

- UPOZORENJE: Opasnost od požara: Nemojte držati predmete na površinama za kuvanje.
- UPOZORENJE: Ako je površina naprsila, isključite uređaj da biste izbegli mogućnost električnog udara.
- U slučaju da se staklo ploče za kuvanje polomi: Odmah isključite sve gorionike i sve električne grejne elemente i izolujte uređaj od napajanja. Nemojte da dodirujete površinu uređaja. Nemojte da koristite uređaj.
- Ovaj aparat nije predviđen da se upravlja putem eksternog tajmera ili posebnog sistema daljinskog upravljača.
- Pritisak pare koji se može stvoriti zbog vlage na površini ploče za kuvanje ili na dnu šerpe može da izazove pomeranje šerpe. Zbog toga treba da se uverite da su površina rerne i dna šerpi uvek suve.
- UPOZORENJE: Koristite samo štitnike ploče za kuvanje koje je dizajnirao proizvođač aparata za kuvanje ili koje je proizvođač aparata odredio kao pogodne u uputstvu za upotrebu, ili štitnike ploče za kuvanje koje sadrži aparat. Upotreba neodgovarajućih štitnika može izazvati nezgode.

Za pouzdanost proizvoda od požara:

- Uverite se da je utikač dobro umetnut u utičnicu kako ne bi izazvao varnice.
- Ne koristite oštećen, isečen ili produžni kabl, osim originalnog kabla.
- Pobrinite se da na utičnici na koju je priključen proizvod nema ni vlage ni tečnosti.

### **Namena**

- Ovaj proizvod je namenjen za kućnu upotrebu. Komercijalna upotreba nije dozvoljena.
- PAŽNJA: Ovaj aparat služi samo za kuvanje. On ne sme da se koristi za druge svrhe, na primer za grejanje prostorije."
- Proizvođač neće biti odgovoran ni za kakve štete koje su nastale kao posledica nenamenske upotrebe ili pogrešnog rukovanja.

### **Bezbednost dece**

- UPOZORENJE: Pristupačni delovi mogu da se zagreju za vreme upotrebe. Decu treba udaljiti.
- Materijali za pakovanje su opasni za decu. Ambalažne materijale držite van domašaja dece. Molimo da sve delove ambalaže odložite u otpad u skladu sa ekološkim standardima.

- Električni proizvodi su opasni za decu. Udaljite decu od proizvoda kada je uključen i nemojte im dozvoliti da se igraju sa proizvodom.
- Iznad uređaja ne stavljajte predmete koje bi deca mogla da dohvate.

### **Odlaganje dotrajalog proizvoda u otpad**

#### **Usaglašenost sa WEEE direktivom i odlaganje otpada:**



Ovaj proizvod je usaglašen sa WEEE direktivom Evropske Unije (2012/19/EU). Ovaj proizvod nosi znak klasifikacije za električni i elektronski otpad (WEEE). Ovaj proizvod je proizveden od visoko kvalitetnih delova i materijala koji se mogu ponovo koristiti i pogodni su za reciklažu. Nemojte odlagati proizvod u otpad sa običnim kućnim otpadom i drugim otpadima na kraju veka trajanja. Odložite ga u centar za sakupljanje i reciklažu električnog i elektronskog otpada. Konsultujte se sa svojim lokalnim vlastima da biste saznali o ovim centrima za sakupljanje otpada.

#### **Usaglašenost sa RoHS direktivom:**

Proizvod koji ste kupili u saglasnosti je sa RoHS direktivom Evropske Unije (2011/65/EU). On ne sadrži štetne i zabranjene materijale navedene u direktivi.

#### **Odlaganje ambalažnog materijala**

- Ambalažni materijali su opasni po decu. Ambalažni materijal čuvajte na bezbednom mestu, van domašaja dece. Ambalažni materijali za ovaj proizvod su proizvedeni od materijala koji se mogu reciklirati. Odložite ih pravilno i sortirajte u skladu sa uputstvima za recikliranje otpada. Ne odlažite ih sa običnim kućnim otpadom.

## 2 Opšte informacije

### Pregled

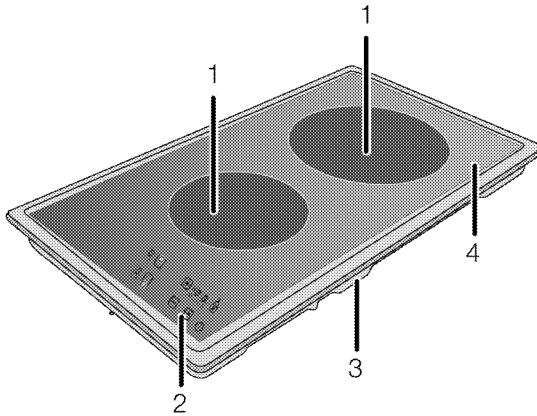

- 1 Ploča za kuvanje sa jednim krugom  
2 Kontrolna tabla

- 3 Poklopac osnove  
4 Ploča sa gorionikom

### Tehničke specifikacije

Napon/frekvencija	220-240 V ~ 50-60 Hz
Ukupna potrošnja energije	3 kW
Tip kabla / poprečni presek	min.H05V2V2-F 3 x 1,5 mm <sup>2</sup> / 3 x 2,5 mm <sup>2</sup>
Spoljne dimenzije (visina/širina/dubina)	55 mm/288 mm/510 mm
Ugradne dimenzije (širina/dubina)	268 mm/490 mm
<b>Gorionici</b>	
Prednji	<b>Ploča za kuvanje sa jednim krugom</b>
Dimenzije	140 mm
Snaga	1200 W
Zadnji	<b>Ploča za kuvanje sa jednim krugom</b>
Dimenzije	180 mm
Snaga	1800 W



Tehničke specifikacije se mogu izmeniti bez prethodnog obaveštenja da bi se poboljšao kvalitet proizvoda.



Slike koje su date u ovom uputstvu za upotrebu su samo ilustrativne i možda se neće u potpunosti poklapati sa vašim proizvodom.



Vrednosti, koje su navedene na oznakama proizvoda ili u drugoj dokumentaciji koju ste dobili uz proizvod, dobijene su pod laboratorijskim uslovima u skladu sa odgovarajućim standardima. U zavisnosti od radnih uslova i uslova okruženja proizvoda, ove vrednosti se mogu razlikovati.

### 3 Instalacija

Proizvod mora da instalira kvalifikovano lice u skladu sa važećim propisima. U suprotnom, garancija neće važiti. Proizvođač neće biti odgovoran za štete koje nastanu zbog postupaka koje su obavile neovlašćene osobe i može da poništi garanciju.



Priprema lokacije i električne instalacije za proizvod su odgovornost kupca.



#### OPASNOST:

Ovaj proizvod mora da se instalira u skladu sa svim lokalnim propisima za gasne i/ili električne instalacije.



#### OPASNOST:

Pre instalacije vizuelno proverite da li na proizvodu postoje bilo kakva oštećenja. Ako ustanovite oštećenja, nemojte ga instalirati. Oštećeni proizvodi predstavljaju opasnost po vašu bezbednost.

### Pre instalacije

Ploča za kuvanje je projektovana za ugradnju u komercijalnu radnu ploču. Između aparata i zidova kućišta i nameštaja mora da se ostavi bezbedan ramak. Pogledajte sliku (vrednosti su u mm).

- Može se koristiti i u slobodno stojećem položaju. Obezbedite minimalni razmak od 750mm iznad površine ploče za kuvanje.
- (\*) Ako se kuhinjski aspirator montira iznad šporeta, pogledajte uputstvo proizvođača aspiratora u vezi sa visinom instalacije (min. 650 mm)
- Uklonite ambalažne materijale i transportne blokade.
- Površine, sintetički laminati i lepkovi moraju da budu otporni na toplotu (minimalno 100 °C).
- Radna ploča mora da bude nivelisana i učvršćena horizontalno.
- Isecite otvor za ploču za kuvanje u površini radne ploče prema ugradnim dimenzijama.

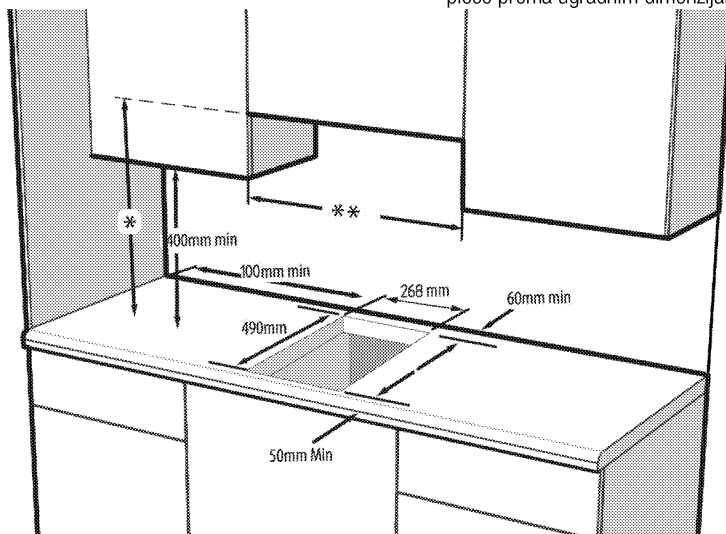

\* Minimalna visina do aspiratora prema preporuci navedenoj u uputstvu za upotrebu aspiratora

\*\* Minimalno rastojanje između ormarića mora da bude širina ploče za kuvanje



Ne postavljajte ploču za kuvanje na mesta sa oštrim ivicama ili uglovima.

Postoji opasnost od loma staklokeramičke površine!

### Instalacija i povezivanje

- Uređaj se može instalirati i povezati samo u skladu sa propisanim pravilima za instalaciju.

### Električno povezivanje

Povežite proizvod sa uzemljenom utičnicom koja je zaštićena minijaturnim prekidačem odgovarajućeg kapaciteta kao što je navedeno u tabeli „Tehničke specifikacije“. Angažujte kvalifikovanog električara da obavi povezivanje sa uzemljenom instalacijom dok

koristite proizvod sa ili bez transformatora. Naša kompanija nije odgovorna ni za kakvu štetu koja će prosteći zbog korišćenja proizvoda bez uzemljene instalacije u skladu sa lokalnim propisima.

**OPASNOST:**  
 Na gasnu mrežu proizvod sme da priključi samo ovlašćeno kvalifikovano lice. Garantni rok za proizvod počinje samo nakon pravilne instalacije. Proizvođač neće biti odgovoran za štete koje nastanu zbog postupaka koje su obavile neovlašćene osobe.

**OPASNOST:**  
 Električni kabl za napajanje ne sme da se priklešti, savije ili prignječi ili da dođe u dodir sa vrućim delovima proizvoda. Oštećeni kabl za napajanje mora da zameni kvalifikovani električar. U suprotnom, postoji opasnost od električnog udara, kratkog spoja ili požara!

- Povezivanje mora da se izvede u skladu sa nacionalnim propisima.
- Podaci o mrežnom napajanju moraju da odgovaraju podacima koji su navedeni na tipskoj pločici proizvoda. Tipaska pločica se nalazi na zadnjem delu kućišta proizvoda.
- Kabl za napajanje vašeg proizvoda mora da bude u skladu sa vrednostima u tabeli „Tehničke specifikacije“.

**OPASNOST:**  
 Pre radova na električnoj instalaciji isključite proizvod iz struje. Postoji opasnost od električnog udara!

### Povezivanje kabla za napajanje

**i** Tokom povezivanja žice morate da poštujuete nacionalne/lokalne propise o struji i morate da koristite odgovarajuću utičnicu i utikač za renu. U slučaju da ograničenja napajanja uređaja premašuju nominalne vrednosti struje za utikač i utičnicu, proizvod mora da se poveže preko fiksne električne instalacije direktno bez korišćenja utikača i utičnice.



1. Ukoliko nije moguće isključiti napajanje preko svih izvoda (polova), rastavni uređaj sa najmanje 3 mm zazoru kontakta (osigurači, fazni sigurnosni prekidači, kontaktori) moraju da se povežu, a svi polovi ovog rastavnog uređaja moraju da budu u blizini proizvoda (ne iznad) u skladu sa IEE smernicama. Nepridržavanje ovog uputstva može da dovede do problema u radu i poništavanja garancije za proizvod.

Preporučuje se dodatna zaštita putem FID sklopke za zaštitu od struje greške.

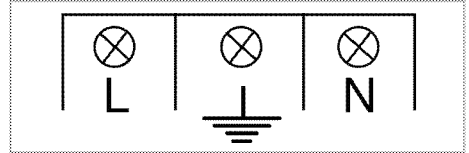
### Ako je kabl isporučen sa proizvodom:



2. Za jednofazno povezivanje, žice treba povezati na sledeći način:

- Braon/crni kabl = L (faza)
  - Plavi/ kabl = N (nula)
  - Zeleno/žuti kabl = (E)  (Uzemljenje)
- » ili
- /crni kabl = L (faza)
  - Plavi/Braon kabl = N (nula)
  - Zeleno/žuti kabl = (E)  (Uzemljenje)

### Instalacija proizvoda

1. Okrenite ploču za kuvanje naopačke i postavite na ravnu površinu.
2. Da bi se sprečilo da strana tela i tečnosti prodru između ploče za kuvanje i radne ploče, nanosite kit koji je isporučen u pakovanju na ivice donjeg kućišta ploče za kuvanje, ali pazite da se kit ne preklapa.
3. Popunite uglove elastičnim trakama kao što je ilustrovano na slici. Što bolje oblikujte traku tako da popuni prerez u uglovima.

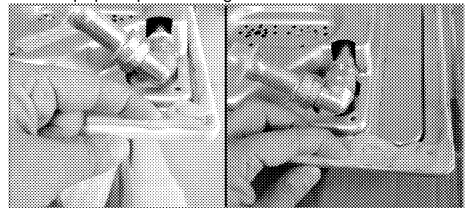

**i** Pobrinite se da porubni delovi na donjem kućištu ploče za kuvanje budu popunjeni kitom.

4. Postavite ploču za kuvanje na radnu ploču i poravnajte je.

**i** Prilikom instaliranja ploče za kuvanje na ormarić mora da se instalira policica kako bi se ormarić odvojio od ploče za kuvanje, kao što je ilustrovano na gornjoj slici. To se ne zahteva kada je instalirate iznad ugradne rerne.

Proizvod se može dodirnuti odozdo zašto što je instaliran na fioci, ovaj deo mora da se pokrrije drvenom pločom.



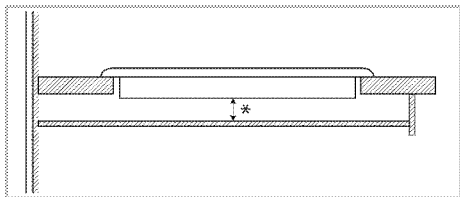

\* min. 15 mm

### Zadnja strana (rupe za povezivanje)



Lokacije priključnih rupa koje su prikazane na slici u nastavku su šematske i mogu se razlikovati u zavisnosti od modela proizvoda. Pričvrstite ih u skladu s priključnim rupama na vašem proizvodu.

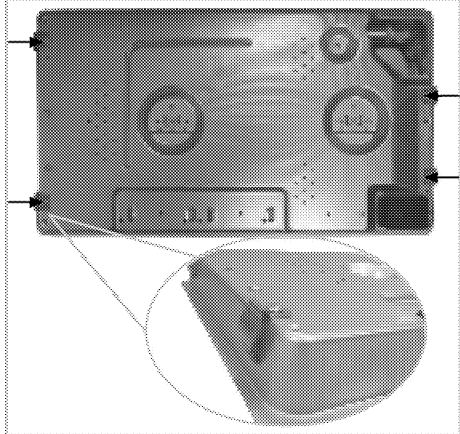

### OPASNOST:

Spojne stege se isporučuju montirane na ploču za kuvanje.

Povezivanje u drugačije otvore nije dobra praksa s obzirom na sigurnost, jer može da dođe do oštećenja gasnog i električnog sistema.



### OPASNOST:

Ploča za kuvanje sadrži delove koji rade na gas i struju. Iz tog razloga, ploču za kuvanje treba fiksirati za radnu ploču isključivo preko otvora za fiksiranje, koristeći isključivo elemente za pričvršćivanje i zavrtnje koji su priloženi i na način koji je naveden u priručniku. U suprotnom, predstavljaće opasnost po život i svojinu.

### Finalna provera

1. Rukujte proizvodom.
2. Proverite sve električne funkcije.

### Odlaganje dotrajalog proizvoda u otpad

- Sačuvajte originalnu ambalažnu kutiju ovog proizvoda i transportujte proizvod u njoj. Pratite uputstva na kutiji. Ako nemate originalnu ambalažnu kutiju, proizvod upakujte u foliju za pakovanje sa vazдушnim mehurićima ili deblji karton i dobro zalepite.



Proverite opšti izgled svog proizvoda da biste pronašli eventualna oštećenja koja su mogla nastati za vreme transporta.

## 4 Pripreme

### Saveti za uštedu energije

Sledeće informacije će vam pomoći da vaš uređaj koristite na ekološki način i štedite energiju:

- Odmrznite smrznuta jela pre pečenja.
- Za kuvanje koristite šerpe i tiganje sa poklopcem. Ako se ne stavi poklopac, potrošnja energije može biti 4 puta veća.
- Izaberite gorionik koji odgovara veličini dna šerpe koja će biti korišćena. Uvek birajte pravilnu veličinu šerpe za svoje jelo. Veće šerpe zahtevaju više energije.
- Koristite šerpe sa ravnim dnom kada kuvate na električnim ringlama. Šerpe sa debelim dnom obezbeđuju bolju toplotnu provodnost. Možete da uštedite do 1/3 energije.
- Posude i šerpe moraju da odgovaraju zonama za kuvanje. Dno posuda ili šerpe ne sme biti manje od ringle.
- Održavajte čistoću zona za kuvanje i dna šerpi. Nečistoće će smanjiti provođenje toplote između zone za kuvanje i dna šerpe.

- U slučaju dužeg kuvanja, isključite zonu za kuvanje 5 ili 10 minuta pre završetka vremena kuvanja. Možete da uštedite do 20% energije korišćenjem preostale toplote.

### Prva upotreba

#### Prvo čišćenje proizvoda



Prilikom upotrebe nekih deterdženata ili sredstava za čišćenje mogla bi da se ošteti površina.

Ne koristite agresivne deterdžente, praškove/tečnosti za čišćenje ili oštre predmete tokom čišćenja.

1. Uklonite sve ambalažne materijale.
2. Obrišite površine proizvoda vlažnom krpom ili sunderom i osušite ga krpom.

#### Prvo zagrevanje



Tokom prvog uključivanja se par sati može javiti dim i osetiti neobičan miris. To je potpuno normalno. Pobrinite se da soba ima dobru ventilaciju radi uklanjanja dima i neobičnog mirisa. Izbegavajte direktno udisanje dima i mirisa koji se osećaju.

## 5 Kako koristiti ploču za kuvanje

### Opšte informacije o kuvanju



Nikad puniti posudu uljem više od jedne trećine. Ne ostavljajte ploču za kuvanje bez nadzora kada zagrevate ulje. Pregrejano ulje predstavlja opasnost od požara. **Nikada ne pokušavajte da eventualnu vatru gasite vodom!** Ako se ulje zapali, pokrijte ga protivpožarnim čebetom ili vlažnom krpom. Isključite ploču za kuvanje, ako se to može bezbedno uraditi i pozovite vatrogasce.

- Pre prženja hrane, uvek je dobro osušiti i pažljivo spustite u vrelo ulje. Postarajte se da namirnice budu potpuno odmrznute pre prženja.
- Ne poklapajte posudu koju koristite kada zagrevate ulje.
- Postavite lonce i šerpe na način da njihove ručice ne budu iznad ploče za kuvanje kako biste sprečili njihovo zagrevanje. Ne stavljajte na ploču za kuvanje nestabilne posude ili one koje se mogu lako prevrnuti.
- Ne stavljajte prazne posude i šerpe na zone za kuvanje koje su uključene. Mogu da se oštete.
- Rad zone za kuvanje bez posude ili šerpe na njoj izazvaće oštećenje uređaja. Isključite zone za kuvanje nakon što je kuvanje završeno.
- Kako površina uređaja može biti vruća, ne stavljajte na nju plastične ili aluminijumske posude. Odmah očistite sve takve otopljene materijale sa površine. Takve posude ne bi trebalo koristiti ni za držanje hrane.
- Koristite samo šerpe ili posude sa ravnim dnom.
- U šerpe i lonce stavljajte odgovarajuću količinu hrane. Tako ćete sprečiti nepotrebno čišćenje zbog prelivanja. Ne stavljajte poklopce za šerpe i lonce na zone za kuvanje. Postavite šerpe na način da budu u centru zone za kuvanje. Kada želite da premestite šerpu na drugu zonu za kuvanje, podignite je i stavite na zonu za kuvanje koju želite umesto da je povlačite po površini.

### Saveti za staklokeramičke ploče za kuvanje

- Staklokeramička površina je otporna na toplotu i na nju ne utiču velike temperaturne razlike.
- Ne koristite staklokeramičku površinu kao mesto za čuvanje ili kao dasku za sečenje hrane.

- Koristite samo šerpe i lonce sa obrađenim dnom. Oštre ivice mogu izgrebati površinu.
- Ne koristite aluminijumske posude i šerpe. Aluminijum oštećuje staklokeramičku površinu. Prolivanja hrane mogu oštetiti staklokeramičku površinu i izazvati požar.

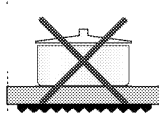
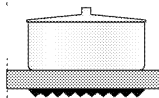
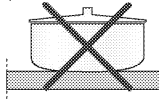
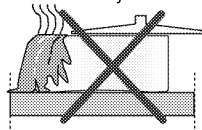

Nemojte koristiti posude sa konkavnim ili konveksnim dnom.

Koristite samo šerpe i lonce sa ravnim dnom. Oni obezbeđuju lakši prenos toplote. Ako je prečnik šerpe suviše mali, nepotrebno će se izgubiti energija.

### Korišćenje ploča za kuvanje

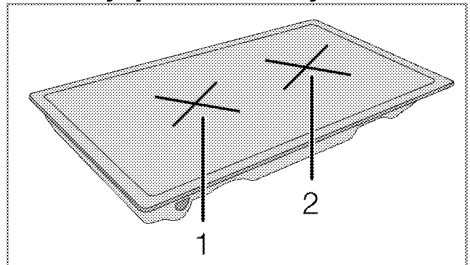

- 1 Ploča za kuvanje sa jednim krugom 14-16 cm
- 2 Ploča za kuvanje sa jednim krugom 18-20 cm je lista preporučenih prečnika šerpi koje mogu da se koriste na odgovarajućim ringlama.



### OPASNOST:

Pazite da na ploču za kuvanje ne padne neki predmet. Čak i mali predmeti, npr. slanik, mogu da oštete ploču za kuvanje. Ne koristite naprslu ploču za kuvanje. Voda može ući u naprslinu i prouzrokovati kratak spoj. U slučaju bilo kakvog oštećenja površine (npr. vidljive naprsline), odmah isključite proizvod da biste smanjili opasnost od električnog udara.

## Kontrolna tabla

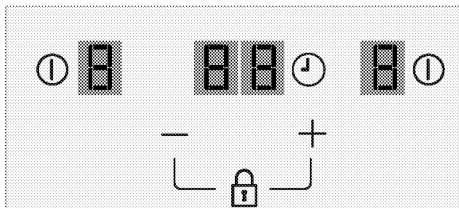

### Specifikacije



Glavni taster – taster za UKLJUČIVANJE/ISKLJUČIVANJE  
Simbol blokade tastera



Podešavanje temperature /  
Vremenski programator za povećavanje



Podešavanje temperature /  
Vremenski programator za smanjivanje



\* Uključivanje/isključivanje  
vremenskog programatora  
Simboli zone za kuvanje

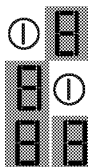

Displej zone za kuvanje  
(podešavanje temperature 0 ...  
9)

\* Displej vremenskog  
programatora (postoje 4 LED  
diode za 4 različite zone za  
kuvanje)



Ovim uređajem se upravlja putem senzorske komandne table. Svaka operacija koju izvršite na senzorskoj komandnoj tabli biće potvrđena zvučnim signalom.



Komandne table uvek održavajte čiste i suve. Vlažnost i prljavština mogu izazvati probleme u radu funkcija.



Grafički prikaz podataka i brojke imaju samo informativnu svrhu. Stvarni izgled i funkcije se mogu razlikovati.

### Uključivanje ploče za kuvanje

1. Priključite kabl za napajanje. Kada se rerna pokrene po prvi put, simbol „8” se pojavljuje na displejima svih zona i oglašava se zvučni alarm.

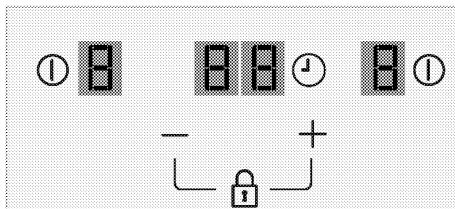

2. Nakon nekoliko sekundi simbol „8” nestaje i simbol „0” se pojavljuje na displeju prednje zone, a simbol „1” se pojavljuje na displeju zadnje zone.

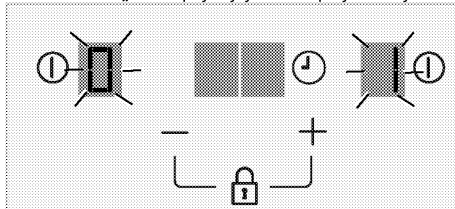

3. Nakon nekoliko sekundi svi simboli nestaju na displejima svih zona i oglašava se zvučni alarm, uz vraćanje na režim pripravnosti.

### Uključivanje zone za kuvanje i podešavanje temperature

1. Na kontrolnoj tabli dodirnite "1" taster zone za kuvanje koju želite da uključite.  
» Simbol „0” pojavljuje se na displeju zone za kuvanje. Zona za kuvanje spremna je za upotrebu.

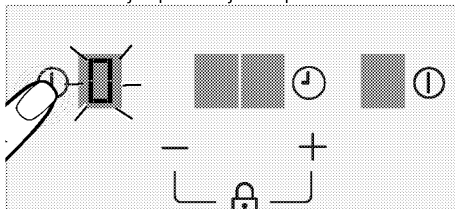

Ploča za kuvanje će se automatski vratiti u režim pripravnosti ako se ne izvrši nijedna operacija u roku od 10 sekundi.

2. Podesite željeni nivo temperature dodirivanjem tastera "1"/"2"/"3"/"4". Nivo se može podesiti na vrednost između „1” i „9” ili između „9” i „1”.

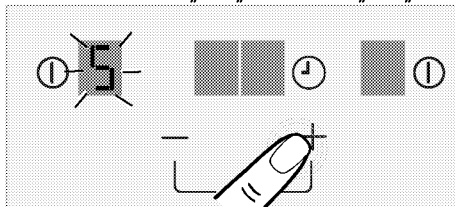

- » Odgovarajuća zona za kuvanje će početi da radi na podešenom nivou temperature.

## Isključivanje zone za kuvanje:

Pokrenuta zona za kuvanje može biti isključena na 3 različita načina:

### 1. Dodirrom na taster "⓪" za odgovarajuću zonu za kuvanje;

Dodirnite "⓪" taster zone za kuvanje koju želite da isključite

### 2. Smanjenjem temperature na nivo „0“;

Možete isključiti zonu za kuvanje podešavanjem temperature na nivo „0“.

### 3. Korišćenjem funkcije za isključivanje vremenskog programatora za željenu zonu za kuvanje;

Kada vreme istekne, vremenski programator će isključiti zonu za kuvanje koja je sa njim povezana.

Vrednosti „0“/„00“ i „t“ će se pojaviti na svim displejima jedan za drugim.

Kada vreme istekne, začuće se alarm. Dodirnite bilo koji taster na komandnoj tabli da biste utišali zvučni alarm.



Ako je „H“ pokrenuto nakon što se zona za kuvanje isključila, to znači da je zona za kuvanje još uvek vruća. Ne dodirujte zone za kuvanje.

## Lampica preostale toplote

Ako simbol „H“ svetli na displeju zone za kuvanje, to ukazuje na to da je zona za kuvanje još uvek vruća i da se može koristiti za održavanje toplote male količine hrane.



Kada nestane struja, lampica preostale toplote se neće uključiti i ne upozorava korisnika na vruće zone za kuvanje.

## Taster za podešavanje velike snage (POJAČAVAČ)

Možete da koristite funkciju pojačavača za brzo zagrevanje. Kada je aktiviran pojačavač, kuvanje će se određeno vreme odvijati pri maksimalnoj jačini. Vreme pojačavača zavisi od izabrane temperature. Međutim, ova funkcija se ne preporučuje za duže kuvanje. Sve zone za kuvanje imaju funkciju pojačavača.

### Izbor podešavanja velike snage (POJAČAVAČ):

1. Uključite željenu zonu za kuvanje dodirivanjem njenog tastera "⓪".

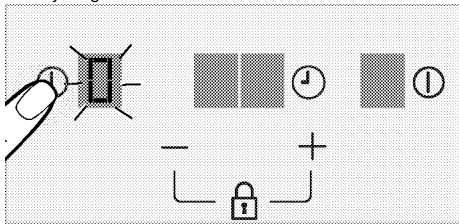

2. Dodirnite taster "⊕" da biste podesili temperaturu zone za kuvanje na vrednost „P“.

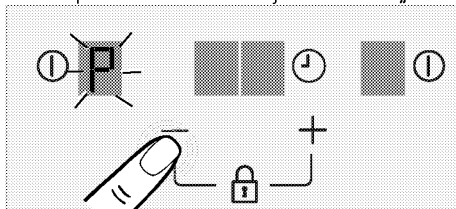

» Izabrana zona za kuvanje će raditi maksimalnom snagom i simbol „P“ će se pojaviti na displeju zone za kuvanje. Zona za kuvanje će se samostalno isključiti kada istekne vreme pojačavača.

## Prevremeno isključivanje podešavanja velike snage (POJAČAVAČ):

1. Dodirnite taster "⊕" i ne sklanjajte prst sa njega sve dok se vrednost temperature ne smanji na „0“ da biste ranije isključili funkciju pojačavača.

## Blokada tastera

Možete aktivirati blokadu tastera kako biste izbegli promenu funkcija usled greške dok ploča za kuvanje radi.

## Aktiviranje blokade tastera

1. Istovremeno dodirnite tastere "⊕" i "⊖" najmanje 2 sekunde dok je aktivirana bilo koja zona za kuvanje.

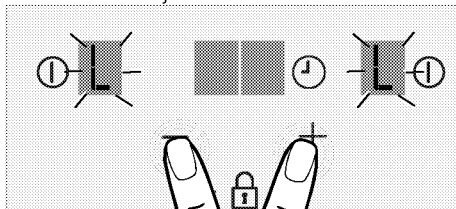

» Začuće se samo jednokratni zvučni signal. Funkcija zaključavanja se aktivira i "L" se prikazuje na svim displejima zona za kuvanje.



Možete aktivirati blokadu tastera samo u režimu rada. Samo će taster "⓪" biti u funkciji kada je blokada tastera aktivirana. Ako pritisnete bilo koji drugi taster, "L" će treperiti na svim displejima zona za kuvanje da označi da je blokada tastera aktivna. Ako isključite ploču za kuvanje kada su tasteri blokirani, morate da deaktivirate blokadu tastera da biste mogli da ponovo uključite ploču za kuvanje.

## Deaktiviranje blokade tastera

1. Istovremeno dodirnite tastere "+" i "-" najmanje 2 sekunde.  
» Začuje se samo jednokratni zvučni signal. Funkcija zaključavanja se deaktivira i "E" nestaje na svim displejima zona za kuvanje.

## Funkcija vremenskog programatora

Ova funkcija vam olakšava kuvanje. Nećete morati da nadzirete ploču za kuvanje tokom čitavog perioda kuvanja. Zona za kuvanje će se automatski isključiti na kraju vremenskog perioda koji ste podesili. Vrednost vremenskog programatora može se izabrati između 1 i 99 minuta. Korisnik može da vremenski programira zonu za kuvanje pri bilo kom nivou temperature.

## Aktiviranje vremenskog programatora

1. Uključite željenu zonu za kuvanje dodirivanjem njenog tastera "1".

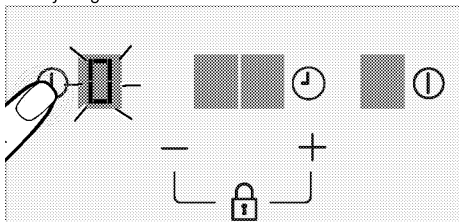

2. Podesite željeni nivo temperature dodirivanjem tastera "+" i "-".

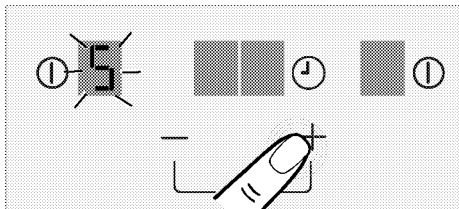

3. Aktivirajte vremenski programator dodirivanjem tastera "J". Simboli "E" će trepereti na displeju odgovarajuće zone za kuvanje.

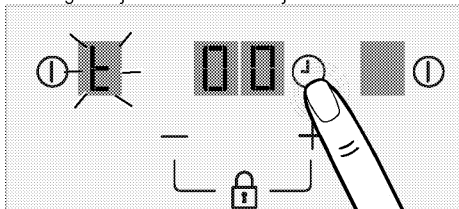

4. Podesite željeno vreme kuvanja dodirivanjem tastera "+" i "-".

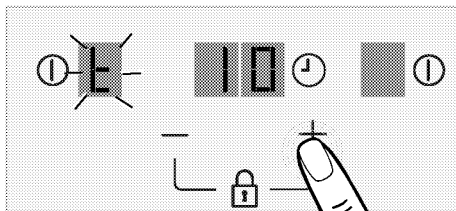

5. Nakon oko 10 sekundi će se podešavanje aktivirati.  
» Kada vreme koje je podešeno na vremenskom programatoru istekne, zona za kuvanje čije je vreme kuvanja isteklo se isključuje. Alarm vremenskog

programatora se oglašava jedan minut. Ali simboli "E" i "00" počinju da trepere neprekidno dok se ne dodirne bilo koji taster.

6. Da biste podesili vremenski programator druge zone za kuvanje, ponovite postupak koji je prethodno objašnjen. Moguće je podesiti vremenski programator obe zone za kuvanje istovremeno. Ako se podesi vremenski programator obe zone za kuvanje, niža vrednost vremenskog programatora pojaviće se na displeju vremenskog programatora.



Vremenski programator se ne može podesiti bez izbora zone za kuvanje.



Ako se vreme ne izabere pre nego što istekne 10 sekundi, vremenski programator se isključuje. Ako je izabrano vreme „00“, nakon što istekne 10 sekundi, vremenski programator se isključuje.

## Menjanje vremenskog programatora

Kada je u toku odbrojavanje vremenskog programatora, korisnik može da izmeni vreme u bilo kom trenutku dodirivanjem tastera za podešavanje vremena, odbrojavanje se zaustavlja i vremenski programator se prebacuje na status izbora vremena dok se čeka na izbor vremena.

## Ranije deaktiviranje vremenskih programatora

Ako ranije isključite vremenski programator, ploča za kuvanje će nastaviti da radi sve dok je ne isključite. Vremenski programator možete isključiti ranije na dva različita načina:

1. Dodirnite taster vremenskog programatora "-" dok se "00" ne pojavi na displeju zone za kuvanje čiji je vremenski programator aktiviran.  
» Vremenski programator se otkazuje, a nivo temperature se smanjuje na vrednost „0“ odgovarajuće zone.

## Ograničenja vremena rada

Dugme za podešavanje toplote ploče za kuvanje ima ograničenje vremena rada. Ako su jedna ili više zona ostavljene uključene, zona za kuvanje će automatski biti deaktivirana nakon određenog vremenskog perioda (videti Tabelu-1). Ako postoji određen vremenski programator za zonu za kuvanje, vremenski programator će se kasnije takođe isključiti. Ograničenje vremena rada zavisi od izabrane temperature. Maksimalno vreme rada se primenjuje na ovu temperaturu.

Korisnik može ponovo pokrenuti zonu za kuvanje nakon što se ona automatski isključi kako je prethodno opisano.

**Tabela-1:** Ograničenja vremena rada

Temperatura	Ograničenje vremena rada – sat
0	0
1	10
2	5
3	5
4	4
5	3
6	2
7	2
8	2
9	1
Funkcija velike snage (Pojčavač)	1

## Zaštita od pregrevanja

Vaša ploča za kuvanje je opremljena sensorima koji obezbeđuju zaštitu od pregrevanja. Može se primetiti sledeće u slučaju pregrevanja:

- Pokrenuta zona za kuvanje može da se isključi.
- Izabrana temperatura može opasti. Međutim, ovo stanje se ne može videti na lampici.

## Poruke o grešci

**Tabela-2:** Šifre grešaka i izvori grešaka

Uzrok greške	Displej
Greška softvera senzorske kontrole.	F0
Zona senzorske kontrole previše je vruća i isključila je sve grejače.	Fc
Senzor temperature senzorske kontrole može da se ošteti.	Ft/FE
Preterana osetljivost na bilo kom tasteru.	Fb
Greška bezbednosne tastature	FU / Fj



Za više informacija o porukama o grešci koje se mogu desiti na senzorskoj komandnoj tabli videti Tabelu-2.



Održavajte površinu senzorske komandne table čistu. Mogu se primetiti greške u radu.

## 6 Održavanje i nega

### Opšte informacije

Servisni vek trajanja ovog proizvoda će se produžiti i učestalí problemi će se smanjiti ako se uređaj redovno čisti.



#### OPASNOST:

Isključite proizvod iz struje pre nego što započnete radove održavanja i čišćenje. Postoji opasnost od električnog udara!



#### OPASNOST:

Pre čišćenja sačekajte da se proizvod ohladi. Vruće površine mogu da prouzrokuju opekotine!

- Temeljno očistite uređaj posle svake upotrebe. Na taj način će biti moguće lakše ukloniti ostatke od kuvanja i izbeći njihovo obgorevanje pri sledećoj upotrebi uređaja.
- Za čišćenje nisu potrebna specijalna sredstva za čišćenje. Koristite toplu vodu i tečnost za pranje, meku tkaninu ili sunder za čišćenje uređaja i obrišite ga suvom tkaninom.
- Uvek se pobrinite da višak tečnosti nakon čišćenja bude temeljno obrisan i prosipana tečnost odmah uklonjena brisanjem.
- Nemojte koristiti sredstva za čišćenje koja sadrže kiselinu ili hlorid za čišćenje nerđajućih ili inox površina i ručice. Koristite mekanu tkaninu sa tečnim deterdžentom (ne abrazivnim) za brisanje tih delova, vodeći računa da brišete u jednom smeru.



Prilikom upotrebe nekih deterdženata ili sredstava za čišćenje mogla bi da se ošteti površina.

Ne koristite agresivne deterdžente, praškove/tečnosti za čišćenje ili oštre predmete tokom čišćenja.



Ne koristite paročistače za čišćenje uređaja da ne biste izazvali električni udar.

### Očistite ploču za kuvanje.

#### Staklokeramičke površine

Obrišite staklokeramičku površinu komadom tkanine navlažene hladnom vodom tako da na njoj ne ostane sredstvo za čišćenje. Osušite je mekom i suvom tkaninom. Ostaci mogu oštetiti staklokeramičku površinu prilikom sledećeg korišćenja ploče za kuvanje. Osušene ostatke na staklokeramičkoj površini ne bi nikako trebalo strugati noževima, čeličnom vunom ili sličnim alatima.

Uklonite tragove kamenca (žute mrlje) malom količinom sredstva za skidanje kamenca kao što je sirće ili sok od limuna. Možete koristiti i odgovarajuće komercijalne proizvode koji su dostupni.

Ako je površina jako zaprljana, nanesite sredstvo za čišćenje na sunder i sačekajte da dobro upije. Zatim vlažnom tkaninom očistite površinu ploče za kuvanje.



Slatka hrana, kao što su kremovi i sirupi, mora se odmah očistiti i ne sme se čekati da se površina ohladi. U suprotnom, može doći do trajnog oštećenja staklokeramičke površine.

Vremenom može doći do blagog bleđenja boje na zaštitnom sloju i drugim površinama. Ovo neće uticati na rad uređaja.

Bleđenje boje i mrlje na staklokeramičkoj površini su normalna pojava, a ne oštećenje.

### Čišćenje komandne table

Komandnu tablu i obrtnu dugmad očistite vlažnom krpom i osušite brisanjem.



Ako je vaš proizvod opremljen tasterima/dugmadí, ne uklanjajte kontrolnu dugmad radi čišćenja komandne table. Komandna tabla može da se ošteti!



## 7 Otklanjanje kvarova

### Proizvod emituje metalni zvuk (buka) tokom grejanja i hlađenja.

- Kada se zagrevaju metalni delovi, može doći do njihovog širenja i izvešnog šuma. >>> *To nije kvar.*

### Proizvod ne radi.

- Osigurač napajanja je pregoreo ili je reagovao. >>> *Proverite osigurače u kutiji sa osiguračima. Ako je potrebno, zamenite ih ili ih resetujte.*
- Proizvod nije priključen na (uzemljenu) utičnicu. >>> *Proverite utikač.*
- Ukoliko se displej ne upali kada ponovo uključite ploču za kuvanje. >>> **Isključite aparat na prekidaču. Sačekajte 20 sekundi, a zatim ga ponovo povežite.**



Posavetujte se sa ovlašćenim serviserom ili distributerom na mestu kupovine proizvoda ukoliko ne možete da rešite problem i pored primene navedenih uputstava. Nikad ne pokušavajte sami da popravite neispravan proizvod.





