

USER MANUAL

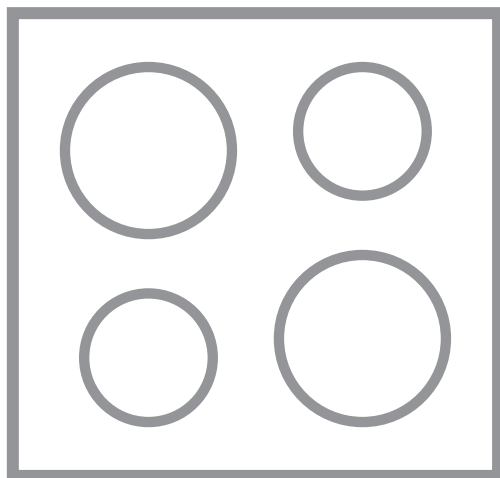

СОДЕРЖАНИЕ

1. СВЕДЕНИЯ ПО ТЕХНИКЕ БЕЗОПАСНОСТИ.....	3
2. УКАЗАНИЯ ПО БЕЗОПАСНОСТИ.....	5
3. УСТАНОВКА.....	8
4. ОПИСАНИЕ ИЗДЕЛИЯ.....	9
5. ЕЖЕДНЕВНОЕ ИСПОЛЬЗОВАНИЕ.....	11
6. ИНДУКЦИОННАЯ КОНФОРКА С ПОДСТРАИВАЮЩИМСЯ РАЗМЕРОМ....	16
7. ПОЛЕЗНЫЕ СОВЕТЫ.....	19
8. УХОД И ОЧИСТКА.....	22
9. ПОИСК И УСТРАНЕНИЕ НЕИСПРАВНОСТЕЙ.....	22
10. ТЕХНИЧЕСКИЕ ДАННЫЕ.....	26
11. ЭНЕРГОЭФФЕКТИВНОСТЬ.....	27

ДЛЯ ИДЕАЛЬНЫХ РЕЗУЛЬТАТОВ

Благодарим вас за выбор данного изделия AEG. Оно будет безупречно служить вам долгие годы – ведь мы создали его, призвав на помощь инновационные технологии, которые помогают облегчить жизнь и реализуют функции, которых не найдешь в обычных приборах. Потратьте несколько минут на чтение, чтобы получить от своей покупки максимум пользы.

На нашем веб-сайте вы сможете:



Найти рекомендации по использованию изделий, руководства по эксплуатации, мастер устранения неисправностей, информацию о техническом обслуживании:

www.aeg.com/webselfservice



Зарегистрировать свое изделие для улучшения обслуживания:

www.registeraeg.com



Приобрести дополнительные принадлежности, расходные материалы и фирменные запасные части для своего прибора:

www.aeg.com/shop

ПОДДЕРЖКА ПОТРЕБИТЕЛЕЙ И СЕРВИСНОЕ ОБСЛУЖИВАНИЕ

Мы рекомендуем использовать оригинальные запчасти.

При обращении в сервис-центр следует иметь под рукой следующую информацию: модель, продуктовый номер (PNC), серийный номер.

Данная информация находится на табличке с техническими данными.

 Внимание / Важные сведения по технике безопасности.

 Общая информация и рекомендации

 Информация по охране окружающей среды

Право на изменения сохраняется.

1. ⚠ СВЕДЕНИЯ ПО ТЕХНИКЕ БЕЗОПАСНОСТИ

Перед установкой и эксплуатацией прибора внимательно ознакомьтесь с приложенным руководством. Производитель не несет ответственности за какие-либо травмы или ущерб, возникший вследствие неправильной установки или эксплуатации. Всегда храните данное руководство под рукой в надежном месте для последующего использования.

1.1 Безопасность детей и лиц с ограниченными возможностями

- Данный прибор может эксплуатироваться детьми, если их возраст превышает 8 лет, и лицами с ограниченными физическими, сенсорными или умственными способностями и с недостаточным опытом или знаниями только при условии нахождения под присмотром лица, отвечающего за их безопасность, или после получения соответствующих инструкций, позволяющих им безопасно эксплуатировать электроприбор и дающих им представление об опасности, сопряженной с его эксплуатацией.
- Детям в возрасте от 3 до 8 лет, а также лицам с ярко выраженными и комплексными нарушениями здоровья запрещается находиться рядом с прибором, если только за ними не обеспечивается постоянный надзор.
- Детям младше 3 лет запрещается находиться рядом с прибором, если только за ними не обеспечивается постоянный надзор взрослых.
- Не позволяйте детям играть с прибором.
- Храните все упаковочные материалы вне досягаемости детей и утилизируйте материалы надлежащим образом.
- Не подпускайте детей и домашних животных к прибору, когда он работает или остывает.

Доступные для контакта части прибора сохраняют высокую температуру.

- Если прибор оснащен устройством защиты детей, его следует включить.
- Очистка и доступное пользователю техническое обслуживание прибора не должно производиться детьми без присмотра.

1.2 Общие правила техники безопасности

- **ВНИМАНИЕ:** Прибор и его доступные для контакта части сильно нагреваются во время эксплуатации. Будьте осторожны и не прикасайтесь к нагревательным элементам.
- Не эксплуатируйте данный прибор с помощью внешнего таймера или отдельной системы дистанционного управления.
- **ВНИМАНИЕ:** Оставление на варочной поверхности продуктов, готовящихся на жире или масле, может представлять опасность и привести к пожару.
- **НИ В КОЕМ СЛУЧАЕ** не пытайтесь залить пламя водой; вместо этого выключите прибор и накройте пламя, например, крышкой или противопожарным одеялом.
- **ПРЕДУПРЕЖДЕНИЕ:** ход приготовления требует надзора. При малом времени приготовления надзор должен быть постоянным.
- **ВНИМАНИЕ:** Опасность возгорания: не используйте варочные поверхности для хранения каких-либо предметов.
- Не следует класть на варочную поверхность металлические предметы, такие как ножи, вилки, ложки и крышки, так как они могут нагреться.
- Не используйте парочистители для очистки прибора.
- После использования выключите конфорку ее ручкой управления и не полагайтесь на датчик обнаружения посуды.

- При обнаружении трещин на стеклокерамической поверхности или при ее растрескивании выключите прибор и отсоедините его от сети электропитания. Если прибор подключен напрямую при помощи клеммной колодки, извлеките плавкий предохранитель, чтобы отсоединить прибор от сети. В любом случае обратитесь в авторизованный сервисный центр.
- В случае повреждения шнура питания во избежание несчастного случая он должен быть заменен изготовителем, авторизованным сервисным центром или специалистом с равнозначной квалификацией.
- **ВНИМАНИЕ:** Используйте только защиту варочной поверхности, которая была разработана производителем прибора для приготовления пищи, обозначена производителем прибора в инструкциях в качестве пригодной для использования с данным прибором, либо встроена в прибор. Использование ненадлежащей защиты может стать причиной несчастного случая.

2. УКАЗАНИЯ ПО БЕЗОПАСНОСТИ

2.1 Установка



ВНИМАНИЕ!

Установка прибора должна осуществляться только квалифицированным персоналом!



ВНИМАНИЕ!

Это может привести к повреждению прибора или травмам.

- Удалите всю упаковку.
- Не устанавливайте и не подключайте прибор, имеющий повреждения.
- Следуйте приложенным к прибору инструкциям по его установке.
- Обеспечьте наличие минимально допустимых зазоров между соседними приборами и предметами мебели.
- Никогда не забывайте о мерах предосторожности при его перемещении: прибор имеет большой вес. Всегда используйте защитные перчатки и закрытую обувь.
- Поверхности срезов столешницы необходимо покрыть герметиком во избежание их разбухания под воздействием влаги.
- Защитите днище прибора от пара и влаги.
- Не устанавливайте прибор возле дверей или под окнами. Это позволит избежать падения с прибора кухонной посуды при открывании двери или окна.
- На дне каждого прибора установлены вентиляторы охлаждения.

- При установке прибора над выдвижным ящиком:
 - Не храните небольшие предметы или листы бумаги, которые могут быть затянуты внутрь и повредить вентиляторы охлаждения или ухудшить работу системы охлаждения.
 - Между прибором и предметами, хранящимися в ящике, обязательно должен быть зазор размером не менее 2 см.
- Уберите какие бы то ни было разделительные панели, установленные в мебели под прибором.

2.2 Подключение к электросети



ВНИМАНИЕ!

Существует риск пожара и поражения электрическим током.

- Все подключения к электросети должны производиться квалифицированным электриком.
- Прибор должен быть заземлен.
- Перед выполнением каких-либо операций по чистке прибора или по уходу за ним его следует отключить от сети электропитания.
- Убедитесь, что параметры, указанные на табличке с техническими данными, соответствуют характеристикам электросети.
- Убедитесь в правильности установки прибора. Неплотно зафиксированный сетевой шнур или вилка (если это применимо к данному прибору), которая неплотно держится в розетке, может привести к перегреву контактов.
- Используйте соответствующий электросетевой кабель.
- Не допускайте спутывания электропроводов.
- Позаботьтесь об установке защиты от поражения электрическим током.
- Сетевой шнур не должен быть туго натянут.
- При подключении прибора к розеткам, расположенным на близком от него расстоянии, убедитесь, что сетевой шнур или вилка (если это применимо к данному прибору) не касается горячего прибора или горячей посуды.
- Не используйте тройники и удлинители.
- Следите за тем, чтобы не повредить вилку (если это применимо к данному прибору) и сетевой кабель. Для замены сетевого кабеля обратитесь в авторизованный сервисный центр или к электрику.
- Детали, защищающие токоведущие или изолированные части прибора, должны быть закреплены так, чтобы их было невозможно удалить без специальных инструментов.
- Вставляйте вилку сетевого кабеля в розетку только по окончании установки прибора. Убедитесь, что после установки прибора к вилке электропитания имеется свободный доступ.
- Не подключайте прибор к розетке электропитания, если она плохо закреплена или если вилка неплотно входит в розетку.
- Для отключения прибора от электросети не тяните за кабель электропитания. Всегда беритесь за саму вилку.
- Следует использовать подходящие размыкающие устройства: предохранительные автоматические выключатели, плавкие предохранители (резьбовые плавкие предохранители следует выкручивать из гнезда), автоматы защиты от тока утечки и пускатели.
- Прибор должен быть подключен к электросети через устройство для изоляции, позволяющее отсоединять от сети все контакты. Устройство для изоляции должно обеспечивать зазор между разомкнутыми контактами не менее 3 мм.

2.3 Эксплуатация



ВНИМАНИЕ!

Существует риск травмы, ожогов и поражения электрическим током.

- Перед первым использованием удалите всю упаковку, наклейки и защитную пленку (если она имеется).
- Данный прибор предназначен только для бытового применения.
- Не вносите изменения в параметры данного прибора.
- Удостоверьтесь, что вентиляционные отверстия не закрыты.
- Во время работы прибора не оставляйте его без присмотра.
- После каждого использования выключайте конфорки.
- Не полагайтесь на детектор наличия посуды.
- Не кладите на конфорки столовые приборы или крышки кастрюль. Они могут сильно нагреться.
- При использовании прибора не касайтесь его мокрыми руками; не касайтесь прибора, если на него попала вода.
- Не используйте прибор в качестве столешницы или подставки для каких-либо предметов.
- В случае образования на приборе трещин немедленно отключите его от сети электропитания. Это позволит предотвратить поражение электрическим током.
- Пользователи с имплантированными кардиостимуляторами не должны приближаться к работающему прибору с индукционными конфорками ближе чем на 30 см.
- Помещение продуктов в горячее масло может привести к его разбрызгиванию.



ВНИМАНИЕ!

Существует опасность возгорания или взрыва.

- При нагреве жиры и масла могут выделять легковоспламеняющиеся пары. Не допускайте присутствия открытого пламени и нагретых

предметов при использовании для приготовления жиров и масел.

- Образующие сильно нагретым маслом пары могут привести самопроизвольному возгоранию.
- Использованное масло может содержать остатки продуктов, что может привести к его возгоранию при более низких температурах по сравнению с маслом, которое используется в первый раз.
- Не помещайте на прибор, рядом с ним или внутрь него легковоспламеняющиеся вещества или изделия, пропитанные легковоспламеняющимися веществами.



ВНИМАНИЕ!

Существует риск повреждения прибора.

- Не ставьте на панель управления горячую кухонную посуду.
- Не кладите на стеклянную поверхность варочной поверхности горячие крышки сковород.
- Не позволяйте жидкости полностью выкипать из посуды.
- Не допускайте падения на поверхность прибора каких-либо предметов или кухонной посуды. Это может привести к ее повреждению.
- Не включайте конфорки без кухонной посуды или с пустой кухонной посудой.
- Не кладите на прибор алюминиевую фольгу.
- Стеклокерамическую поверхность можно поцарапать, передвигая по нему чугунную или алюминиевую посуду, а также посуду с поврежденным дном. При перемещении подобных предметов обязательно поднимайте их с варочной поверхности.
- Данный прибор предназначен только для приготовления пищи. Его не следует использовать в других целях, например, для обогрева помещений.

2.4 Уход и очистка

- Во избежание повреждения покрытия прибора производите его регулярную очистку.
- Перед каждой очисткой выключайте прибор и давайте ему остыть.
- Отключайте прибор от электросети перед его профилактическим обслуживанием.
- Не используйте для очистки прибора подаваемую под давлением воду или пар.
- Протирайте прибор мягкой влажной тряпкой. Используйте только нейтральные моющие средства. Не используйте абразивные средства, абразивные губки, растворители или металлические предметы.

2.5 Сервис

- Для ремонта прибора обратитесь в авторизованный сервисный центр.

- Применяйте только оригинальные запасные части.

2.6 Утилизация



ВНИМАНИЕ!
Существует опасность травмы или удушья.

- Для получения информации о том, как надлежит утилизировать данный прибор, обратитесь в местные муниципальные органы власти.
- Отключите прибор от сети электропитания.
- Обрежьте кабель электропитания как можно ближе к прибору и утилизируйте его.

3. УСТАНОВКА



ВНИМАНИЕ!
См. Главы, содержащие сведения по технике безопасности.

3.1 Перед установкой

Перед установкой варочной панели перепишите с таблички с техническими данными перечисленные ниже сведения. Табличка с техническими данными находится на днище варочной панели.

Серийный номер

3.2 Встраиваемые варочные панели

Эксплуатация встраиваемых варочных панелей разрешена только после их монтажа в мебель, предназначенную для встраиваемых варочных панелей и отвечающую необходимым стандартам.

3.3 Сетевой шнур

- Варочная поверхность поставляется с сетевым шнуром.
- При замене поврежденного сетевого шнура используйте кабель типа H05V2V2-F, устойчивый к температуре 90°C и выше. Обратитесь в местный сервисный центр.

3.4 Сборка

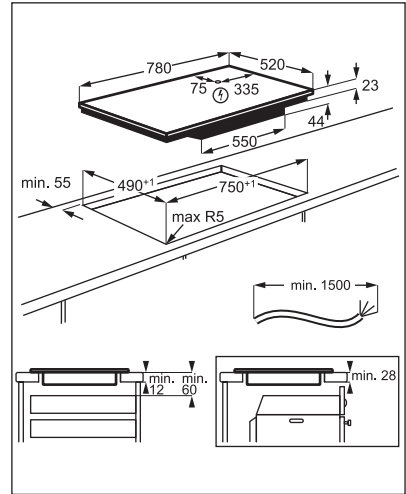
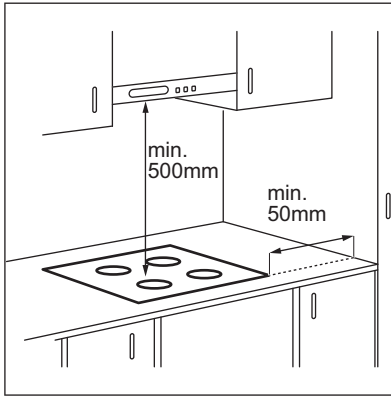

4. ОПИСАНИЕ ИЗДЕЛИЯ

4.1 Функциональные элементы варочной поверхности

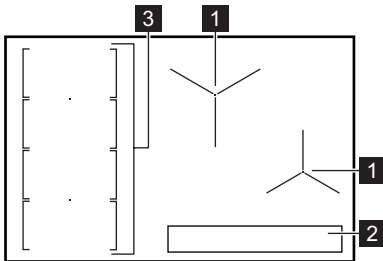





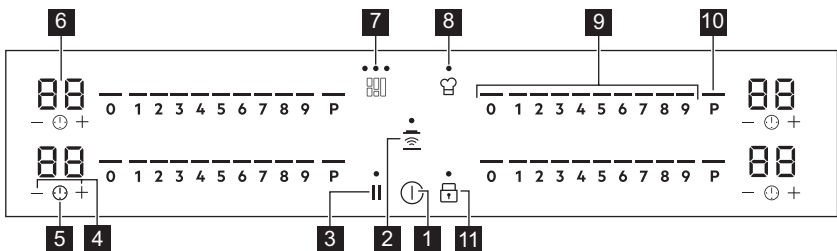

- 1** Индукционная зона нагрева
- 2** Панель управления
- 3** Индукционная зона нагрева «произвольных размеров», состоящая из четырех секций

4.2 Функциональные элементы панели управления



Для отображения панели управления и расположения конфорок включите прибор при помощи ①



Управление прибором осуществляется с помощью сенсорных полей. Работа функций подтверждается выводом информации на дисплей, а также визуальной и звуковой индикацией.

	Сенсорное поле	Описание	Комментарий
1		«ВКЛ/ВЫКЛ»	Включение и выключение варочной панели.
2		Hob ² Hood	Включение и выключение ручного режима функции.
3		Пауза	Включение и выключение функции.
4		-	Увеличение или уменьшение времени.
5		-	Установка режима таймера.
6	-	Дисплей таймера	Отображение времени в минутах.
7		FlexiBridge	Переключение между тремя режимами функции.
8		PowerSlide	Включение и выключение функции.
9	-	Линейка управления	Установка мощности нагрева.
10		PowerBoost	Включение функции.
11		Блокировка / Система защиты от детей	Блокировка/разблокировка панели управления.

4.3 OptiHeat Control (трехступенчатый индикатор остаточного тепла)



ВНИМАНИЕ!

 /  /  - Существует опасность ожога из-за остаточного тепла. Индикаторы отражают уровень остаточного тепла используемых в данный момент конфорок. Также могут зажечься индикаторы соседних конфорок, даже если они не используются.

Индукционные конфорки создают тепло, необходимое для приготовления пищи, непосредственно в днище установленной на них посуды. Стеклокерамика нагревается от тепла кухонной посуды.

При выключении варочной поверхности индикаторы по-прежнему остаются видны. Когда варочная поверхность становится достаточно холодной, они гаснут.

5. ЕЖЕДНЕВНОЕ ИСПОЛЬЗОВАНИЕ



ВНИМАНИЕ!
См. Главы, содержащие
Сведения по технике
безопасности.

5.1 Включение или выключение

Коснитесь на одну секунду , чтобы включить или выключить варочную поверхность.

Линейки управления высвечиваются при включении варочной поверхности и исчезают при ее выключении. При выключении варочной поверхности светится только .

5.2 Автоматическое отключение

Данная функция автоматически выключает варочную поверхность, если:

- В течение 50 секунд на варочную поверхность не была поставлена кухонная посуда.
- В течение 50 секунд после того, как на варочную поверхность была поставлена посуда, не был задан уровень нагрева.
- Панель управления чем-либо залита или на ней что-либо находится дольше десяти секунд (сковорода, тряпка). Выдается звуковой сигнал и варочная поверхность выключается. Уберите предмет или протрите панель управления.
- Варочная поверхность становится слишком горячей (например, когда жидкость в посуде выкипает досуха). Перед следующим использованием варочной поверхности дайте конфорке остыть.
- Конфорка не была выключена или не был изменен уровень нагрева. Через некоторое время варочная поверхность выключается.

Соотношение уровня нагрева и времени работы, после которого

варочная поверхность выключается:

Уровень нагрева	Варочная поверхность выключается через
1 - 2	6 часов
3 - 4	5 часов
5	4 часа
6 - 9	1,5 часа

5.3 Использование конфорок



ПРЕДУПРЕЖДЕНИЕ
Не ставьте на панель управления горячую кухонную посуду. Существует риск повреждения электроники.

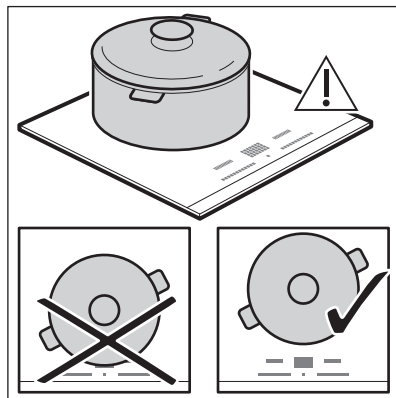

Ставьте посуду в центр выбранной конфорки. Индукционные конфорки автоматически подстраиваются под размер дна посуды.

После определения посуды включается уровень нагрева «0».

5.4 Уровень нагрева

Нажмите на отметку требуемого уровня нагрева на линейке управления или проведите пальцем

вдоль линейки управления, чтобы задать или изменить уровень нагрева данной конфорки.

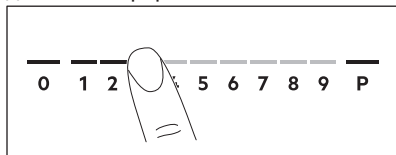

После размещения на конфорке посуды и выбора уровня нагрева она остается такой же в течение 50 секунд после того, как посуда была убрана. Линейка управления мигает вторую половину этого времени. Если снова поместить посуду на конфорку, она возобновит работу на том же уровне нагрева; в противном случае конфорка выключится.

5.5 Функция Система управления мощностью

- Конфорки объединяются в группы согласно их расположению и номеру фазы в варочной поверхности. См. иллюстрацию.
- Максимальная электрическая нагрузка на каждую фазу составляет 3680 Вт.
- Данная функция делит мощность между двумя конфорками, подключенными к одной фазе.
- Функция запускается, когда общая электрическая нагрузка конфорок, подключенных к одной фазе, превышает 3680 Вт.
- Данная функция уменьшает мощность, подводимую к двум другим конфоркам, подключенным к той же фазе.
- Для конфорок, мощность которых уменьшена, панель управления отображает только максимально доступные для них уровни нагрева.
- Если уровень нагрева недоступен, сначала понизьте нагрев других конфорок.
- Включение функции зависит от количества и размеров посуды.

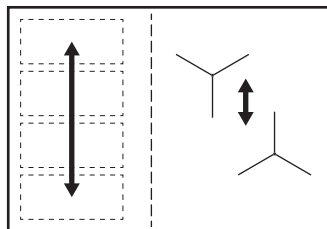

5.6 PowerBoost

Данная функция позволяет увеличить мощность соответствующей индукционной зоны нагрева. Она зависит от размеров кухонной посуды. Функцию можно включить только на ограниченный период времени.

Для включения функции для конфорки коснитесь **P**. Функция выключается автоматически.

- i** Максимальные значения продолжительности приведены в Главе «Технические данные».

5.7 Таймер







Таймер обратного отсчета

Данная функция используется для задания продолжительности работы конфорки за один цикл приготовления.

Задайте уровень нагрева нужной конфорки, а затем выберите функцию.

1. Для включения функции или изменения времени коснитесь **!**. На дисплее отобразятся цифры таймера **00** и индикаторы **+** и **-**. Если не установить таймер, через 3 секунды **+** и **-** погаснут.
2. Коснитесь **+** или **-** для установки времени (от 00 до 99 минут). Через 3 секунды автоматически начнется обратный отсчет времени. Индикаторы **+** и **-** исчезнут. По истечении заданного времени выдается звуковой сигнал и начинается



мигать . Для выключения сигнала коснитесь .

Чтобы выключить эту функцию: коснитесь . Загорятся индикаторы  и . Для установки на дисплее  воспользуйтесь  или . Также можно установить уровень нагрева равный 0. Это приведет к выключению звуковых сигналов и таймера.

Таймер



Можно использовать данную функцию, когда варочная поверхность включена, а конфорки не используются.







Для того, чтобы высветился символ , поставьте посуду на конфорку.

1. Для включения функции коснитесь и удерживайте .
2. Для установки времени используйте  или .

Функция запускается автоматически через 4 секунды.

После установки функции можно убрать кухонную посуду.



По истечении заданного времени выдается звуковой сигнал и начинает мигать . Нажмите на , чтобы отключить звуковой сигнал.

Чтобы выключить эту функцию: коснитесь . При этом загорятся  и . Для установки на дисплее  воспользуйтесь  или .

 Данная функция не влияет на работу конфорок.

5.8 Пауза

Данная функция переводит все работающие конфорки на наименьший уровень нагрева.

При работе функции возможно использование символов ,  или .

Для включения функции нажмите на .

Уровень нагрева будет понижен до значения «1».

Для выключения функции коснитесь . Высветится предыдущее значение уровня нагрева.

5.9 Блокировка

Во время работы варочной поверхности можно заблокировать панель управления. Это предотвращает случайное изменение уровня нагрева.

Сначала установите желаемый уровень нагрева.

Для включения функции нажмите на .

Для выключения функции коснитесь и удерживайте .

 При выключении варочной поверхности выключается и эта функция.

5.10 Система защиты от детей



Эта функция предотвращает случайное использование варочной поверхности.

Сначала включите варочную поверхность, но не выбирайте уровень нагрева.

Для включения функции коснитесь и удерживайте , пока не будет выдан звуковой сигнал и не появится индикатор.

Линейки управления погаснут. Выключите варочную поверхность.

 После выключения варочной поверхности данная функция по-прежнему продолжает работать.

Выключение функции только на один цикл приготвления: Включите варочную поверхность при помощи . Загорится . Коснитесь и удерживайте , пока не будет выдан звуковой сигнал и не погаснет

индикатор. Всплывет линейка управления. В течение 50 секунд задайте уровень нагрева. Варочной поверхностью можно пользоваться. После выключения варочной

поверхности при помощи  данная функция по-прежнему продолжает работать.

Постоянное выключение

функции: Включите варочную поверхность, но не выбирайте уровень нагрева. Коснитесь и удерживайте , пока не будет выдан звуковой сигнал и не погаснет индикатор. Всплывет линейка управления. Выключите варочную поверхность.

5.11 OffSound Control (Включение и отключение звуковой сигнализации)



Сначала выключите варочную поверхность.

1. Для включения функции коснитесь и удерживайте  в течение 3 секунд.

Дисплей загорится и погаснет.

2. Коснитесь и удерживайте  в течение трех секунд.

Всплывет  или .

3. Нажмите на  таймера, чтобы произвести следующий выбор:
 -  – звуковая сигнализация выключена
 -  – звуковая сигнализация включена

4. Для подтверждения выбора подождите, пока варочная поверхность не выключится автоматически.

При работе функции  звуки слышны только если:

- Вы коснулись 
- Таймер ведет обратный отсчет
- Таймер обратного отсчета ведет обратный отсчет
- на панели управления оказался посторонний предмет.

5.12 Hob²Hood

Эта современная функция с использованием автоматики, связывающей варочную поверхность со специальной вытяжкой. Как варочная поверхность, так и вытяжка поддерживают канал инфракрасной связи. Скорость вращения вентилятора задается автоматически на основе выбора режима и температуры самой горячей посуды на варочной поверхности. Также имеется возможность ручной регулировки вентилятора при помощи варочной поверхности.



В большинстве вытяжек система дистанционного управления по умолчанию выключена. Перед использованием функции включите ее. Более подробная информация приведена в руководстве пользователя вытяжки.

Автоматическая работа функции

Для автоматической работы функции следует установить автоматический режим, выбрав из списка от «Н1» до «Н6». По умолчанию на варочной поверхности выбирается режим «Н5». При каждом использовании варочной поверхности вытяжка реагирует на ее работу. Варочная поверхность регулирует скорость вращения вентилятора, автоматически определяя температуру кухонной посуды.

Включение подсветки

Имеется возможность настроить автоматическое включение подсветки при каждом включении варочной поверхности. Для этого задайте автоматический режим, выбрав из списка от «Н1» до «Н6».



Через 2 минуты после выключения варочной поверхности подсветка на вытяжке выключается.

Автоматические режимы

	Авто-матиче-ская под-свет-ка	Кипе-ние ¹⁾	Жарка ²⁾
Режим Н0	Выкл	Выкл	Выкл
Режим Н1	Вкл	Выкл	Выкл
Режим Н2 ³⁾	Вкл	1-я ско-рость вентиля-тора	1-я ско-рость вентиля-тора
Режим Н3	Вкл	Выкл	1-я ско-рость вентиля-тора
Режим Н4	Вкл	1-я ско-рость вентиля-тора	1-я ско-рость вентиля-тора
Режим Н5	Вкл	1-я ско-рость вентиля-тора	2-я ско-рость вентиля-тора
Режим Н6	Вкл	2-я ско-рость вентиля-тора	3-я ско-рость вентиля-тора

¹⁾ Варочная поверхность фиксирует процесс кипения и выбирает соответствующую скорость вентилятора в автоматическом режиме.



²⁾ Варочная поверхность фиксирует процесс жарки и выбирает соответствующую скорость вентилятора в автоматическом режиме.

³⁾ Данный режим включает вентилятор и под-светку и не ориентируется на температуру.

Смена автоматического режима

1. Выключите прибор.
2. Коснитесь и удерживайте  в течение трех секунд.

Дисплей загорится и погаснет.

3. Коснитесь и удерживайте  в течение трех секунд.
4. Несколько раз коснитесь , пока не отобразится Н.
5. Коснитесь  таймера, чтобы выбрать автоматический режим. По окончании приготовления и выключении варочной поверхности вентилятор вытяжки может работать еще некоторое время. По прошествии этого времени система отключается и не допускает случайного включения вентилятора в следующие 30 секунд.





Для управления вытяжки непосредственно с панели вытяжки выключите автоматический режим.

Ручной выбор скорости вентилятора

Также имеется возможность ручной регулировки вентилятора при помощи варочной поверхности.

Коснитесь , когда варочная поверхность включена. Это действие выключает автоматическую работу функции и позволяет менять скорость вентилятора вручную.

При нажатии на  скорость вентилятора увеличивается на один уровень. При достижении максимального уровня следующее нажатие на  переводит скорость вентилятора вытяжки на уровень «0», что приводит к его остановке. Для повторного запуска вентилятора на скорости «1» коснитесь .



Для включения автоматического режима выключите варочную поверхность и снова ее включите.

6. ИНДУКЦИОННАЯ КОНФОРКА С ПОДСТРАИВАЮЩИМСЯ РАЗМЕРОМ



ВНИМАНИЕ!

См. Главы, содержащие Сведения по технике безопасности.



При переключении между режимами уровень нагрева устанавливается обратно на 0.

6.1 Функция FlexiBridge

Индукционная конфорка с подстраиваемым размером состоит из четырех секций. Секции можно объединять в две конфорки разного размера или в одну большую конфорку. Стороны конфорок, которые работают совместно, подсвечиваются и соединяются более короткими подсвеченными линиями. Сочетание секций задается выбором режима, подходящего к размеру кухонной посуды, которую требуется использовать. Имеются три режима: Стандартный (включается автоматически при включении варочной поверхности), «Биг Бридж» («Большое объединение») и «Макс Бридж» («Максимальное объединение»).



Для выбора уровня нагрева воспользуйтесь двумя линейками управления с левой стороны.

Переключение между режимами

Для переключения между режимами воспользуйтесь сенсорным полем .

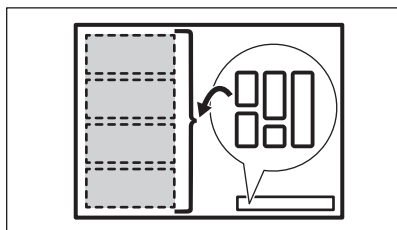

Диаметр и расположение кухонной посуды

Выбирайте режим, подходящий к размеру и форме кухонной посуды. Кухонная посуда должна как можно полнее накрывать выбранную зону нагрева. Помещайте кухонную посуду в центр выбранной зоны!

Если диаметр дна кухонной посуды составляет менее 160 мм, размещайте ее на центр одиночной секции.

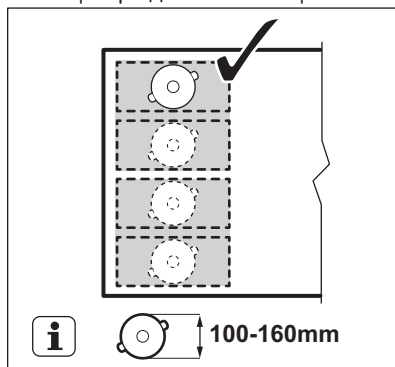

Если диаметр дна кухонной посуды составляет более 160 мм, размещайте ее на посередине между двумя секциями.

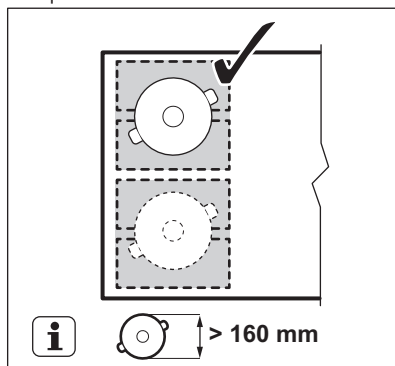

6.2 FlexiBridge Стандартный режим

Данный режим включается автоматически при включении варочной поверхности. Он объединяет секции двух отдельных конфорок. Стороны конфорок, которые в данном режиме работают совместно, подсвечиваются и соединяются более короткими подсвеченными линиями. Уровень нагрева можно задать для каждой конфорки отдельно. Используйте две линейки управления с левой стороны.

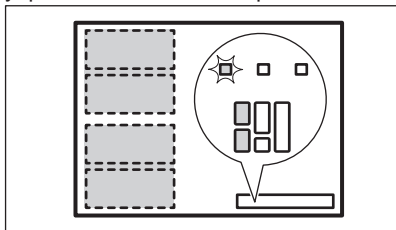

Правильное размещение посуды:

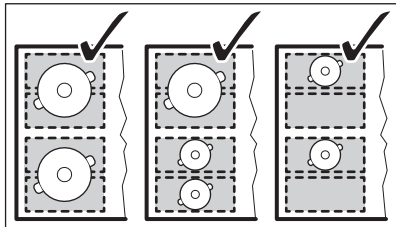

Неправильное размещение посуды:

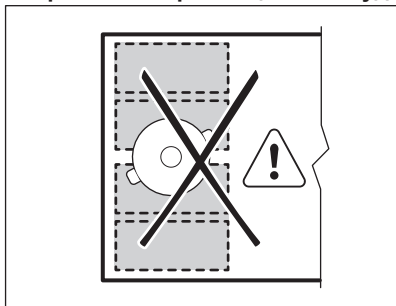

6.3 FlexiBridge Режим Big Bridge

Для включения режима касайтесь  до тех пор, пока не увидите индикатор

требуемого режима . Данный режим объединяет три задние секции в одну конфорку. Передняя секция остается необъединенной и работает как отдельная конфорка. Уровень нагрева можно задать для каждой конфорки отдельно. Используйте две линейки управления с левой стороны.

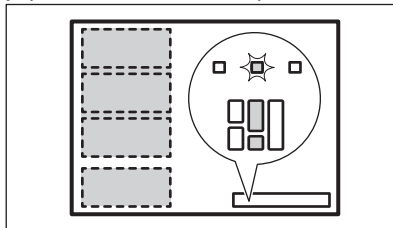

Правильное размещение посуды:

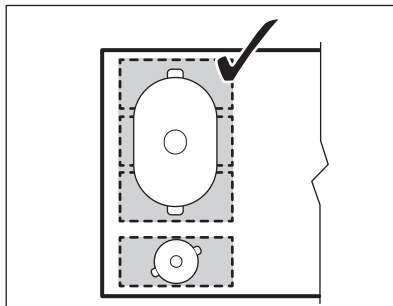

Для использования данного режима необходимо поставить посуду на три объединенные секции. Если в силу своих размеров используемая посуда занимает меньше двух секций, линейка управления начинает мигать, и через 2 минуты конфорка отключается.

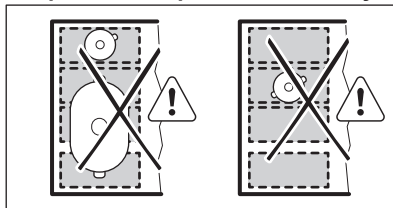

Неправильное размещение посуды:



6.4 FlexiBridge Режим Max Bridge

Для включения режима касайтесь  до тех пор, пока не увидите индикатор требуемого режима . Данный режим объединяет все секции в одну конфорку. Для выбора уровня нагрева воспользуйтесь любой из двух линеек управления с левой стороны.

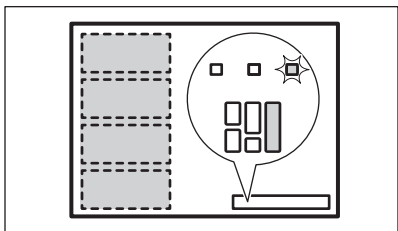

Правильное размещение посуды:

Для использования данного режима необходимо поставить посуду на четыре объединенные секции. Если в силу своих размеров используемая посуда занимает меньше трех секций, линейка управления начинает мигать, и через 2 минуты конфорка отключается.

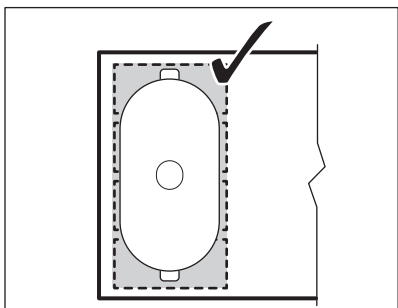

Неправильное размещение посуды:

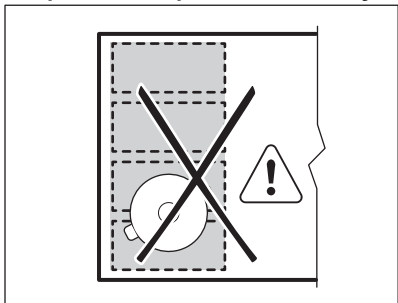

6.5 PowerSlide

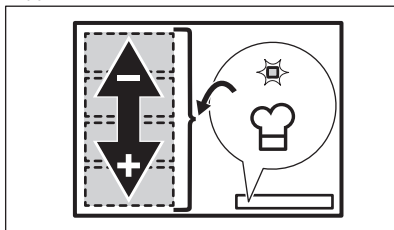

Данная функция позволяет регулировать температуру, перемещая кухонную посуду в другое положение на индукционной конфорке.

Функция делит индукционную зону приготовления на три области с различными уровнями нагрева. Варочная панель определяет положение кухонной посуды и задает уровень нагрева, соответствующий ее положению. Посуду можно ставить на переднюю, среднюю или заднюю зону. Перемещение кухонной посуды вперед обеспечивает максимальный уровень нагрева. Для его снижения передвиньте посуду в среднее или заднее положение.



Используйте с данной функцией только одну кастрюлю. Если необходимо изменить уровень нагрева, поднимите посуду и поместите ее на другую конфорку. Скольжение посуды может привести к образованию трещин и изменению цвета поверхности.

Общая информация:

- Для использования данной функции диаметр дна кухонной посуды должен составлять не менее 160 мм.
- Если посуда расположена в передней зоне, на панели управления высвечивается . Линейка управления отображает значение нагрева по умолчанию .
- Если посуда расположена в средней зоне, на панели

- управления высвечивается **Г**.
 Линейка управления отображает значение нагрева по умолчанию **Б**.
- Если посуда расположена в задней зоне, на панели управления высвечивается **Г**. Линейка управления отображает значение нагрева по умолчанию **З**.

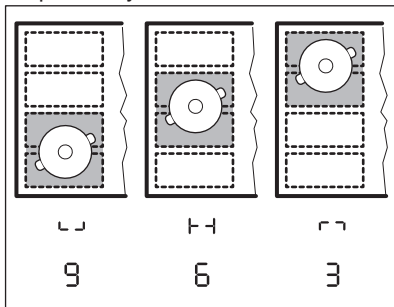

- Для изменения уровня нагрева по умолчанию воспользуйтесь передней левой линейкой управления. Изменить уровень нагрева по умолчанию можно только при включенной функции. Уровень нагрева для каждого положения можно задавать отдельно. Варочная панель запомнит настройки и использует их при следующем включении функции.

Для включения функции нажмите на .

Загорится индикатор, а линейка управления отобразит уровень нагрева, заданный по умолчанию.

Для выключения функции коснитесь .

7. ПОЛЕЗНЫЕ СОВЕТЫ



ВНИМАНИЕ!

См. Главы, содержащие Сведения по технике безопасности.

7.1 Кухонная посуда



В индукционных зонах нагрева работает электромагнитное поле, которое очень быстро нагревает посуду.



Устанавливайте на зоны нагрева только посуду, пригодную для использования с индукционными варочными панелями

Материал посуды

- **подходит:** чугун, сталь, эмалированная сталь, нержавеющая сталь, посуда с многослойным дном (с надлежащей маркировкой производителя).
- **не подходит:** алюминий, медь, латунь, стекло, керамика, фарфор.

Посуда подходит для использования на индукционных варочных панелях, если:

- вода очень быстро закипает на конфорке, на которой задана максимальная ступень нагрева.
- к дну посуды притягивается магнит.



Дно посуды должно быть как можно более толстым и плоским. Прежде чем ставить посуду на варочную поверхность, убедитесь, что дно посуды сухое и чистое.

Размеры посуды

Индукционные конфорки автоматически подстраиваются под размер дна посуды.

Энергоэффективность конфорки зависит от диаметра кухонной посуды. Посуда с дном, размер которого меньше минимально допустимого, получает лишь часть энергии, излучаемой конфоркой.



См. «Технические данные».

7.2 Шум во время работы

Если Вы услышали:

- потрескивание: посуда изготовлена из нескольких материалов (многослойное дно).
- свист: используется конфорка, для которой задан высокий уровень мощности, а посуда изготовлена из нескольких материалов (многослойное дно).
- гул: используется высокий уровень мощности.
- пощелкивание: происходят электрические переключения.
- шипение, жужжание: работает вентилятор.

Это нормальное явление. Оно не говорит о какой-либо неисправности.

7.3 Öko Timer (Таймер экономичности)

С целью экономии электроэнергии нагреватель конфорки автоматически

выключается до того, как прозвучит сигнал таймера обратного отсчета. Время работы конфорки при этом зависит от выбранного уровня мощности и времени приготовления.

7.4 Примеры использования варочной поверхности

Соотношение установки уровня нагрева и энергопотребления конфорки не является линейным. При увеличении уровня нагрева потребление электроэнергии возрастает не в одинаковой пропорции. Это означает, что на среднем уровне нагрева конфорка потребляет менее половины от своей номинальной мощности.



Приведенные в таблице данные являются ориентировочными.

Уровень нагрева	Назначение:	Время (мин)	Советы
1	Сохранение приготовленных блюд теплыми.	по готовности	Готовьте под крышкой.
1 - 2	Голландский соус, растапливание: сливочного масла, шоколада, желатина.	5 - 25	Время от времени перемешивайте.
1 - 2	Загущение, выпаривание: взбитый омлет, запеченные яйца.	10 - 40	Готовьте под крышкой.
2 - 3	Приготовление риса и молочных блюд на медленном огне, разогрев готовых блюд.	25 - 50	Добавьте воды в количестве, как минимум вдвое превышающем количество риса. Перемешивайте молочные блюда на середине приготовления.
3 - 4	Приготовление на пару овощей, рыбы, мяса.	20 - 45	Добавьте несколько столовых ложек жидкости
4 - 5	Приготовление картофеля на пару.	20 - 60	Используйте макс. ¼ л воды на 750 г картофеля.

Уровень нагрева	Назначение:	Время (мин)	Советы
4 - 5	Приготовление значительных объемов пищи, рагу и супов.	60 - 150	До 3 л жидкости плюс ингредиенты.
6 - 7	Легкое обжаривание: эскалопы, «кордон блю» из телятины, котлеты, отбивные, сосиски, печень, заправка из муки, яйца, блины, пончики.	по готовности	Перевернуть по истечении половины времени.
7 - 8	Сильная обжарка, картофельные оладьи, стейки из филе говядины, стейки.	5 - 15	Перевернуть по истечении половины времени.
9	Кипячение воды, отваривание макаронных изделий, обжаривание мяса (гуляш, жаркое в горшочках), обжаривание картофеля во фритюре.		
P	Кипячение большого количества воды. Включена функция PowerBoost.		

7.5 Указания и рекомендации по использованию Hob²Hood

При использовании варочной поверхности с данной функцией:

- Защищайте панель вытяжки от прямого солнечного света.
- Не направляйте на панель вытяжки свет от галогеновых ламп.
- Не накрывайте панель управления варочной поверхности.
- Не перекрывайте сигнал между варочной поверхностью и вытяжкой (например, рукой, ручкой кухонной посуды или высокой кастрюлей). См. Рисунок.

Вытяжка на рисунке приведена лишь в качестве примера.

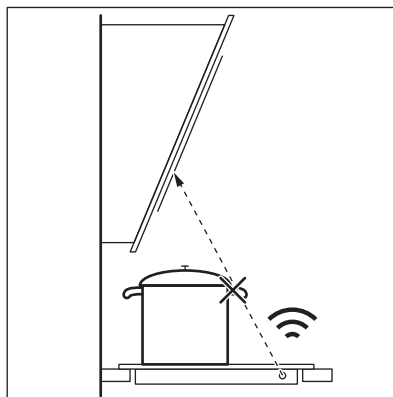

Использование других приборов с дистанционным управлением может привести к блокированию сигнала. Не используйте другие приборы с дистанционным управлением во время работы варочной поверхности.

Вытяжки, поддерживающие функцию Hob²Hood

Чтобы узнать о всех вытяжках, поддерживающих данную функцию,

воспользуйтесь нашим веб-сайтом для потребителей. Вытяжки AEG, поддерживающие данную функцию, должны иметь символ .

8. УХОД И ОЧИСТКА



ВНИМАНИЕ!

См. Главы, содержащие Сведения по технике безопасности.

8.1 Общая информация

- Варочную поверхность необходимо мыть после каждого использования.
- Следите за тем, чтобы дно посуды всегда было чистым.
- Царапины или темные пятна на поверхности не влияют на работу варочной поверхности.
- Используйте для очистки специальное средство, предназначенное для очистки варочных поверхностей.
- Используйте специальный скребок для стекла.



Надписи на индукционной конфорке с подстраивающимся размером могут загрязниться или изменить цвет из-за скользящей по ним кухонной посуды. Очистка этой конфорки производится обычным образом.

8.2 Чистка варочной поверхности

- **Удаляйте немедленно:** расплавленную пластмассу,

полиэтиленовую пленку, сахар и пищевые продукты, содержащие сахар, иначе данные загрязнения могут привести к повреждению варочной поверхности.

Соблюдайте осторожность, чтобы не обжечься. Расположите специальный скребок под острым углом к стеклянной поверхности и двигайте его по этой поверхности.

- **После того, как прибор полностью остынет, удалите:** извествковые пятна, водяные разводы, капли жира, блестящие белесые пятна с металлическим отливом. Варочную поверхность следует чистить влажной тряпкой с неабразивным моющим средством. После чистки вытрите варочную поверхность насухо мягкой тряпкой.
- **Удаляйте пятна с металлическим отливом, изменяющие первоначальный цвет поверхности:** для этого протрите стеклокерамическую поверхность тряпкой, смоченной водой с уксусом.

9. ПОИСК И УСТРАНЕНИЕ НЕИСПРАВНОСТЕЙ



ВНИМАНИЕ!

См. Главы, содержащие Сведения по технике безопасности.

9.1 Что делать, если...

Неисправность	Возможная причина	Решение
Варочная поверхность не включается или не работает.	Варочная поверхность не подключена к электропитанию, или подключение проведено неверно.	Проверьте правильность подключения варочной поверхности и наличие напряжения в сети. Руководствуйтесь при этом схемой подключения.
	Сработал предохранитель.	Проверьте, не является ли предохранитель причиной неисправности. Если предохранитель срабатывает повторно снова и снова, обратитесь к квалифицированному электрику.
	Не задавайте никакого уровня нагрева в течение 50 секунд.	Повторно включите варочную поверхность и менее чем 50 секунд установите уровень нагрева.
	Вы одновременно коснулись двух или более сенсоров.	Следует касаться только одного сенсора.
	Работает Пауза.	См. Главу «Ежедневное использование».
	На панель управления попала вода или капли жира.	Протрите панель управления.
Установить максимальную мощность нагрева одной из конфорок невозможно. Невозможно включить одну из конфорок.	Другие конфорки потребляют максимально доступную мощность. Варочная поверхность работает надлежащим образом.	Уменьшите мощность, подводимую к двум конфоркам, подключенным к той же фазе. См. Главу «Система управления мощностью».
Выдается звуковой сигнал, после чего варочная поверхность выключается. Выключенная варочная поверхность выдает звуковой сигнал.	На один или более сенсоров был положен посторонний предмет.	Удалите посторонний предмет с сенсоров.
Варочная поверхность отключается.	На сенсорном поле  оказался посторонний предмет.	Удалите посторонний предмет с сенсорного поля.

Неисправность	Возможная причина	Решение
Не включается индикатор остаточного тепла.	Конфорка не нагрелась, поскольку работала в течение слишком короткого времени или поврежден датчик.	Если конфорка проработала достаточно долго и должна была нагреться, обратитесь в авторизованный сервисный центр.
Не работает Hob ² Hood.	Была накрыта панель управления.	Удалите посторонний предмет с панели управления.
	Используется очень высокая кастрюля, которая блокирует сигнал.	Используйте кастрюлю меньших размеров, переставьте ее на другую конфорку или отрегулируйте вытяжку вручную.
Сенсоры нагреваются.	Посуда слишком большая, или вы поставили ее слишком близко к элементам управления.	При использовании большой посуды по возможности ставьте ее на задние конфорки.
При нажатии на сенсоры панели управления не выдается звуковой сигнал.	Звуковая сигнализация отключена.	Включите звук. См. Главу «Ежедневное использование».
Индукционная конфорка с подстраиваемым размером не нагревает кухонную посуду.	Посуда находится занимает неверное положение на индукционной конфорке с подстраиваемым размером.	Поместите кухонную посуду в правильное положение на индукционной конфорке с подстраиваемым размером. Положение кухонной посуды зависит от включенной функции или режима. См. «Конфорка с подстраиваемым размером».
	Диаметр дна посуды не соответствует включенной функции или режиму.	Используйте только ту посуду, диаметр которой соответствует включенной функции или режиму. При использовании кухонной посуды диаметром менее 160 мм используйте отдельную секцию индукционной конфорки с подстраиваемым размером. См. «Конфорка с подстраиваемым размером».
Загорается  .	Работает Система защиты от детей или Блокировка.	См. Главу «Ежедневное использование».

Неисправность	Возможная причина	Решение
Линейка управления мигает.	На конфорке отсутствует посуда, или конфорка закрыта не целиком.	Разместите посуду на конфорке так, чтобы она полностью накрывала конфорку.
	Неподходящий тип посуды.	Используйте подходящую посуду. См. «Указания и рекомендации».
	Диаметр дна посуды слишком маленький для данной конфорки.	Используйте посуду подходящих размеров. См. «Технические данные».
	Работает FlexiBridge. Одна или более секций не накрыты кухонной посудой согласно выбранному режиму.	Закройте посудой нужное количество секций согласно запущенному режиму или выберите другой режим. См. «Конфорка с подстраиваемым размером».
Загорается F.	Работает PowerSlide. На конфорку с подстраиваемым размером помещены две кастрюли.	Используйте только одну кастрюлю. См. «Конфорка с подстраиваемым размером».
Высвечивается символ E и цифра.	Произошла ошибка в работе варочной поверхности.	Выключите и снова включите варочную поверхность спустя 30 секунд. Если снова загорится E, отключите варочную поверхность от сети электропитания. Примерно через 30 секунд снова включите варочную поверхность. В случае повторного возникновения неисправности обратитесь в авторизованный сервисный центр.
Слышен постоянный звуковой сигнал.	Неверно выполнено подключение к электросети.	Отключите варочную поверхность от сети электропитания. Обратитесь к квалифицированному электрику или проверьте правильность установки прибора.

9.2 Если решение найти не удастся...

Если самостоятельно справиться с проблемой не удается, обращайтесь в магазин или в авторизованный сервисный центр. Предоставьте данные, приведенные на табличке с техническими данными. Убедитесь, что варочная панель

эксплуатировалась правильно. В противном случае техническое обслуживание, предоставляемое специалистами сервисного центра или продавца, будет платным, даже если срок гарантии еще не истек. Инструкции по сервисному центру и условиям гарантии приведены в гарантийном буклете.

10. ТЕХНИЧЕСКИЕ ДАННЫЕ

10.1 Табличка с техническими данными

Модель IPE84571FB
Тип 62 D4A 21 AA
Индукционная 7.35 кВт
Серийный №
AEG

PNC (код изделия) 949 597 480 00
220-240 В / 400 В 2N 50-60 Гц
Изготовлено в Германии
7.35 кВт
CE 

10.2 Спецификация конфорок

Конфорка	Номинальная мощность (максимальная мощность нагрева) [Вт]	PowerBoost [Вт]	PowerBoost максимальная продолжительность [мин]	Диаметр кухонной посуды [мм]
Задняя средняя	2300	3200	10	125 - 210
Передняя правая	1800	2800	10	145 - 180
Индукционная конфорка с подстраиваемым размером	2300	3200	10	не менее 100

Мощность конфорок может незначительно отличаться от приведенных в таблице данных. Она может варьироваться в зависимости материала и размеров кухонной посуды.

Для достижения оптимальных результатов приготовления используйте кухонную посуду, размеры которой не превышает диаметр, указанный в Таблице.

11. ЭНЕРГОЭФФЕКТИВНОСТЬ

11.1 Сведения об изделии, приведенные в соответствии с EU 66/2014, действительны только для рынка ЕС

Идентификатор модели		IPE84571FB
Тип варочной поверхности		Встраиваемая варочная поверхность
Число конфорок		2
Число конфорок		1
Технология нагрева		Индукция
Диаметр круглых конфорок (Ø)	Задняя средняя	21 см
	Передняя правая	18 см
Длина (Д) и ширина (Ш) конфорки	Левая	Д 41,8 см Ш 24,8 см
Энергопотребление каждой конфорки (EC electric cooking)	Задняя средняя	190,8 Вт·ч/кг
	Передняя правая	194,2 Вт·ч/кг
Энергопотребление конфорки (EC electric cooking)	Левая	187 Вт·ч/кг
Энергопотребление варочной поверхности (EC electric hob)		189,2 Вт·ч/кг

EN 60350-2 - Бытовые электроприборы для приготовления пищи – Часть 2: Варочные поверхности – Методы определения эксплуатационных характеристик

11.2 Экономия электроэнергии

Используя приведенные ниже рекомендации, можно экономить электроэнергию во время приготовления.

- При нагреве воды на наливайте больше воды, чем требуется.

- По возможности всегда накрывайте посуду крышкой.
- Прежде чем включить конфорку, поставьте на нее кухонную посуду.
- Посуду меньших размеров ставьте на конфорки меньших размеров.
- Всегда ставьте посуду непосредственно по центру конфорки.
- Используйте остаточное тепло для поддержания пищи в горячем состоянии или для растапливания продуктов.

12. ОХРАНА ОКРУЖАЮЩЕЙ СРЕДЫ

Материалы с символом  следует сдавать на переработку. Положите

упаковку в соответствующие контейнеры для сбора вторичного

сырья. Принимая участие в переработке старого электробытового оборудования, Вы помогаете защитить окружающую среду и здоровье человека. Не выбрасывайте вместе с бытовыми отходами бытовую

технику, помеченную символом . Доставьте изделие на местное предприятие по переработке вторичного сырья или обратитесь в свое муниципальное управление.

Дата изготовления изделия указана в его серийном номере, где первая цифра номера соответствует последней цифре года изготовления, а вторая и третья цифры – порядковому номеру недели. Например, серийный номер 84512345 означает, что изделие изготовлено на сорок пятой неделе 2018 года.

Изготовитель: Electrolux Appliances AB, St. Göransgatan 143, 105 45 Stockholm, Швеция

Импортер и уполномоченная изготовителем организация:
ООО "Электролюкс Рус", Кожвнический проезд 1, 115114, Москва, тел.: 8-800-200-3589

Изготовлено в Румынии

www.aeg.com/shop



867349858-C-432018

EAC CE

AEG