



BOSCH



Register your
new device on
MyBosch now and
get free benefits:
[bosch-home.com/
welcome](https://bosch-home.com/welcome)

Стиральная машина

WGA142X60E

[ru] Инструкция по эксплуатации
и установке

Оглавление

Безопасность	4	Степень загрязнения	35
Общие указания	4	Символы на этикетках по уходу за изделиями.....	36
Использование по назначению.....	4	Моющие средства и средства по уходу	36
Ограничение круга пользователей.....	5	Рекомендации по моющим средствам.....	36
Безопасная установка	5	Дозирование моющего средства	37
Безопасное применение	8	Общие принципы управления	38
Безопасная очистка и техобслуживание.....	10	Включить прибор	38
Во избежание материального ущерба	11	Установка программы	38
Охрана окружающей среды и экономия	13	Корректировка установок для программы.....	38
Утилизация упаковки.....	13	Загрузка белья	38
Экономия энергии и ресурсов.....	13	Установка дозатора для жидких моющих средств	39
Режим экономии энергии	13	Дозатор для жидких моющих средств.....	39
Установка и подключение	14	Загрузка моющих средств и средств по уходу	40
Распаковка прибора.....	14	Запуск программы	40
Комплектация.....	14	Дозагрузка белья	40
Требования к месту установки	15	Отмена программы	41
Снятие транспортировочных креплений	16	Извлечение белья.....	41
Подключение прибора к сети	17	Выключение прибора	41
Выравнивание прибора	18	Блокировка для безопасности детей	41
Ознакомление с прибором	19	Включение блокировки для безопасности детей	41
Прибор	19	Деактивация блокировки для безопасности детей	42
Кювета для моющих средств	20	Базовые установки	43
Элементы управления	20	Обзор базовых установок	43
Дисплей	21	Изменение базовых установок	43
Программы	24	Очистка и уход	44
Клавиши	31	Советы по уходу за прибором	44
Принадлежность	33	Очистка барабана	44
Перед первым использованием	33	Очистка кюветы для моющих средств.....	44
Запуск холостого цикла стирки	33		
Стирка	34		
Подготовка белья	34		
Сортировка белья.....	35		

Удаление накипи	45
Очистка откачивающего насоса	45
Очистка сливного шланга в месте подсоединения к сифону	48
Очистите фильтр в шланге для по- дачи воды.	48
Устранение неисправностей	51
Код ошибки / индикация ошибки / сигнал	51
Сбои в работе	52
Шумы	55
Проблема с результатом работы прибора	56
Негерметичность	57
Неприятные запахи	57
Аварийная разблокировка	58
Транспортировка, хранение и утилизация	58
Демонтаж прибора	58
Установка транспортировочных креплений	58
Повторный ввод прибора в эксплу- атацию	59
Утилизация старого бытового при- бора	59
Сервисная служба	60
Номер изделия (E-Nr.) и заводской номер (FD)	60
Параметры расхода	61
Технические характеристики	61



Безопасность

Для безопасной эксплуатации прибора следуйте указаниям по теме «Безопасность».

Общие указания

Здесь приведена общая информация о данной инструкции.

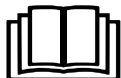

- Внимательно прочтите эту инструкцию. Она поможет вам научиться безопасно и эффективно пользоваться прибором.
- Эта инструкция предназначена для техника и пользователя прибора.
- Следуйте указаниям по технике безопасности и предупреждениям.
- Сохраните инструкцию и информацию об изделии для дальнейшего использования или для передачи следующему владельцу.
- Распакуйте и осмотрите прибор. В случае обнаружения повреждений, связанных с транспортировкой, не подключайте прибор.

Использование по назначению

Для безопасного и надлежащего пользования прибором соблюдайте правила использования по назначению.

Используйте прибор только:

- в соответствии с данной инструкцией по монтажу и эксплуатации.
- для стирки текстильных изделий, пригодных для машинной стирки, и шерстяных стираемых вручную изделий согласно ярлыку с информацией по уходу;
- с использованием проточной воды и обычных средств для стирки в стиральной машине и средств для ухода;
- в бытовых условиях и в закрытых помещениях домашних хозяйств;
- на высоте не более 4000 м над уровнем моря.

Ограничение круга пользователей

Не допускайте рисков для детей и подверженных опасности лиц. Данный прибор может использоваться детьми в возрасте от 8 лет и старше, а также лицами с ограниченными физическими, сенсорными или умственными способностями или с недостатком опыта и/или знаний, если они находятся под присмотром или после получения указаний по безопасному использованию прибора и после того, как они осознали опасности, связанные с неправильным использованием.

Детям запрещено играть с прибором.

Очистку и обслуживание прибора запрещается выполнять детям без надзора взрослых.

Не подпускайте детей младше 3 лет и домашних животных к прибору.

Безопасная установка

При установке прибора соблюдайте инструкции по безопасности.

⚠ ПРЕДУПРЕЖДЕНИЕ – Опасность поражения электрическим током!

- При неквалифицированном монтаже прибор может стать источником опасности.
 - ▶ При подключении прибора и его эксплуатации соблюдайте данные, приведенные на фирменной табличке.
 - ▶ Прибор можно подключать только к электросети переменного тока через установленную согласно предписаниям розетку с заземлением.
 - ▶ Система заземления в домашней электропроводке должна быть установлена согласно предписаниям. Для установки должны использоваться кабели с достаточно большим поперечным сечением проводников.
 - ▶ В случае применения устройства защитного отключения допускается использование только типа с обозначением .
 - ▶ Запрещается оснащать прибор внешним переключателем, например, таймером или пультом дистанционного управления.

- ▶ Если прибор встроен, необходимо предусмотреть свободный доступ к вилке сетевого кабеля или, если это невозможно, предусмотреть в стационарной электропроводке специальный выключатель для размыкания всех полюсов согласно условиям монтажа.
- ▶ При установке прибора не допускайте зажатия или повреждения сетевого кабеля.
- Поврежденная изоляция сетевого кабеля является источником опасностей.
 - ▶ Ни в коем случае не допускайте контакта сетевого кабеля с горячими частями прибора или с источниками тепла.
 - ▶ Ни в коем случае не допускайте контакта сетевого кабеля с острыми концами или кромками.
 - ▶ Запрещается перегибать, заземлять или переоборудовать сетевой кабель.

ПРЕДУПРЕЖДЕНИЕ – Опасность возгорания!

Использование удлиненного сетевого кабеля и не имеющих допуска адаптеров опасно.

- ▶ Не используйте удлинительные кабели или многоконтактные розетки.
- ▶ Если длины сетевого кабеля не хватает, обратитесь в сервисную службу.
- ▶ Используйте только допущенные производителем адаптеры.

ПРЕДУПРЕЖДЕНИЕ – Опасность травмирования!

- Вследствие большого веса прибора при его подъеме возможны травмы.
 - ▶ Не поднимайте прибор в одиночку.
- Если прибор неправильно установлен в колонну, он может упасть.
 - ▶ Сушильную машину можно устанавливать на стиральную, только используя комплект для подключения от производителя сушильной машины . Другие варианты установки не допускаются.

- ▶ Если производитель сушильной машины не предлагает специального комплекта для подключения, встраивать прибор в колонну нельзя.
- ▶ Запрещается встраивать в колонну приборы, имеющие разную глубину и ширину, и от разных производителей.
- ▶ Запрещается устанавливать колонну из стиральной и сушильной машин на помост, приборы могут опрокинуться.



ПРЕДУПРЕЖДЕНИЕ – Опасность удушья!

Дети могут завернуться в упаковочный материал или надеть его себе на голову и задохнуться.

- ▶ Не подпускайте детей к упаковочному материалу.
- ▶ Не позволяйте детям играть с упаковочным материалом.



ОСТОРОЖНО – Опасность травмирования!

- Прибор может вибрировать или перемещаться во время работы.
 - ▶ Установите прибор на чистой, ровной и прочной поверхности.
 - ▶ Выровняйте прибор с помощью ножек и уровня.
- Неправильная прокладка шлангов и соединительных кабелей может привести к спотыканию.
 - ▶ Прокладывайте шланги и сетевые кабели таким образом, чтобы никто не мог споткнуться о них.
- Передвигание прибора за выступающие части, например, за дверцу, может привести к их поломке.
 - ▶ Не допускайте передвигание прибора за выступающие части.



ОСТОРОЖНО – Опасность порезов!

Прикосновение к острым краям прибора может привести к порезам.

- ▶ Не прикасайтесь к острым краям прибора.
- ▶ Надевайте защитные перчатки при установке и транспортировке прибора.

Безопасное применение

При пользовании прибором соблюдайте данные указания по технике безопасности.

⚠ ПРЕДУПРЕЖДЕНИЕ – Опасность поражения электрическим током!

- Поврежденный прибор или поврежденный сетевой кабель являются источником опасности.
 - ▶ Категорически запрещается эксплуатировать поврежденный прибор.
 - ▶ Запрещается тянуть за сетевой кабель, чтобы отсоединить прибор от сети электропитания. Вынимайте из розетки вилку сетевого кабеля.
 - ▶ В случае повреждения прибора или сетевого кабеля немедленно выньте вилку сетевого кабеля из розетки или отключите предохранитель в блоке предохранителей и закройте водопроводный кран.
 - ▶ Обратитесь в сервисную службу. → Стр.60
 - ▶ Ремонтировать прибор разрешается только квалифицированным специалистам.
- Проникшая в прибор влага может стать причиной удара током.
 - ▶ Используйте прибор только в закрытом помещении.
 - ▶ Не пользуйтесь прибором при слишком высокой температуре или влажности.
 - ▶ Не используйте для очистки прибора пароочистители, очистители высокого давления, шланги или душевые установки.

⚠ ПРЕДУПРЕЖДЕНИЕ – Опасность для здоровья!

Дети могут оказаться запертыми внутри прибора, подвергая свою жизнь опасности.

- ▶ Не устанавливайте прибор за дверью, если она будет мешать свободному открыванию дверцы прибора.
- ▶ На отслуживших приборах отсоедините вилку сетевого кабеля, после чего разрежьте сетевой кабель и приведите в негодность замок дверцы прибора, чтобы дверца более не могла закрываться.

**ПРЕДУПРЕЖДЕНИЕ – Опасность удушья!**

Дети могут вдохнуть или проглотить мелкие детали, в результате чего задохнуться.

- ▶ Не подпускайте детей к мелким деталям.
- ▶ Не позволяйте детям играть с мелкими деталями.

**ПРЕДУПРЕЖДЕНИЕ – Опасность отравления!**

Моющие средства и средства по уходу могут вызвать отравление при проглатывании.

- ▶ При случайном попадании вовнутрь организма обратитесь за помощью к врачу.
- ▶ Храните моющие средства и средства по уходу в недоступном для детей месте.

**ПРЕДУПРЕЖДЕНИЕ – Опасность взрыва!**

Если одежда была предварительно обработана моющими средствами на основе растворителя, ее сушка может привести к взрыву прибора.

- ▶ Перед стиркой тщательно прополощите предварительно обработанную одежду водой.

**ОСТОРОЖНО – Опасность травмирования!**

- При вставании или опирании на прибор верхняя поверхность может сломаться.
 - ▶ Не допускайте вставания или опирания на прибор.
- При вставании или опирании на открытую дверцу прибор может опрокинуться.
 - ▶ Не вставляйте и не опирайтесь на открытую дверцу прибора.
 - ▶ Не оставляйте никакие предметы на дверце прибора.
- Не касайтесь вращающегося барабана - это может привести к травмам рук.
 - ▶ Дождитесь полной остановки барабана.

**ОСТОРОЖНО – Опасность ожогов!**

При стирке при высокой температуре стекло дверцы прибора сильно нагревается.

- ▶ Не прикасайтесь к горячей дверце прибора.

- ▶ Не подпускайте детей к горячей дверце прибора.

⚠ ОСТОРОЖНО – Опасность ошпаривания!

Во время стирки при высокой температуре раствор моющего средства сильно нагревается.

- ▶ Не прикасайтесь к горячему раствору моющего средства.

⚠ ОСТОРОЖНО – Опасность химического ожога!

При открывании кюветы для моющих средств возможно вылетание брызг моющего средства и средств по уходу из прибора. Попадание моющих средств в глаза или на кожу может вызвать раздражение.

- ▶ При попадании моющих средств или средств по уходу в глаза или на кожу промойте их большим количеством чистой воды.
- ▶ При случайном попадании вовнутрь организма обратитесь за помощью к врачу.
- ▶ Храните моющие средства и средства по уходу в недоступном для детей месте.

Безопасная очистка и техобслуживание

При очистке и обслуживании прибора соблюдайте инструкции по безопасности.

⚠ ПРЕДУПРЕЖДЕНИЕ – Опасность поражения электрическим током!

- При неквалифицированном ремонте прибор может стать источником опасности.
 - ▶ Ремонтировать прибор разрешается только квалифицированным специалистам.
 - ▶ Для ремонта прибора можно использовать только оригинальные запчасти.
 - ▶ Во избежание опасностей замена поврежденного сетевого кабеля данного прибора может быть выполнена только производителем или авторизованной им сервисной службой либо лицом, имеющим аналогичную квалификацию.

- Проникшая в прибор влага может стать причиной удара током.
 - ▶ Не используйте для очистки прибора пароочистители, очистители высокого давления, шланги или душевые установки.

⚠ ПРЕДУПРЕЖДЕНИЕ – Опасность травмирования!

Совместное использование неоригинальных запасных частей и оригинальных принадлежностей опасно.

- ▶ Используйте только оригинальные запчасти и оригинальные принадлежности производителя.

⚠ ПРЕДУПРЕЖДЕНИЕ – Опасность отравления!

Использование чистящих средств, содержащих растворители, может привести к образованию токсичных паров.

- ▶ Не используйте средства для чистки, в состав которых входят растворители.

Во избежание материального ущерба

Соблюдайте эти инструкции во избежание повреждения имущества и оборудования.

ВНИМАНИЕ!

- Неправильное обращение с кондиционерами, моющими средствами, средствами по уходу и чистящими средствами может привести к ухудшению работы прибора.
 - ▶ Соблюдайте указания производителей по дозированию.
- Превышение максимального объема загрузки ухудшает работу прибора.
 - ▶ Соблюдайте и не превышайте максимальный объем загрузки
→ Стр.24 для каждой программы.
- Безопасность прибора во время транспортировки обеспечиваются транспортировочные крепления. Не снятые транспортировочные крепления могут привести к материальному ущербу и повреждению оборудования.
 - ▶ Перед вводом в эксплуатацию полностью снимите все транспортировочные крепления и сохраните их.

- ▶ В дальнейшем, во избежание повреждений обязательно устанавливайте транспортировочные крепления до начала транспортировки.
- Недостаточное или чрезмерное давление воды может отрицательно повлиять на функции прибора.
 - ▶ Давление воды в системе водоснабжения должно составлять не менее 100 кПа (1 бар) и не более 1000 кПа (10 бар).
 - ▶ Если давление воды превышает указанное максимальное значение, между подключением питьевой воды и комплектом шлангов прибора необходимо установить редукционный клапан.
- Переоборудованные или поврежденные шланги могут стать причиной материального ущерба и повреждения прибора.
 - ▶ Запрещается перегибать, заземлять, переоборудовать или перерезать водяные шланги.
 - ▶ Используйте только водяные шланги из комплекта поставки или оригинальные запасные шланги.
 - ▶ Категорически запрещается повторно применять использованные водяные шланги.
- Неподходящие чистящие средства могут повредить поверхности прибора.
 - ▶ Не используйте агрессивные или абразивные чистящие средства.
 - ▶ Не используйте чистящие средства с большим содержанием спирта.
 - ▶ Не используйте жесткие мочалки или губки.
 - ▶ Протирайте прибор только мягкой влажной тряпкой.
 - ▶ При контакте с прибором немедленно удалите все остатки моющего средства, распыленных веществ или мусора.

Охрана окружающей среды и экономия

Бережно расходуя ресурсы при эксплуатации прибора и утилизируя надлежащим образом пригодные к повторному использованию материалы, вы проявляете заботу об окружающей среде.

Утилизация упаковки

Упаковочные материалы экологически безопасны и могут использоваться повторно.

- ▶ Утилизируйте отдельные части, предварительно рассортировав их.

Сведения о возможных способах утилизации можно получить в специализированном торговом предприятии, а также в районных или городских органах управления.

Экономия энергии и ресурсов

При соблюдении этих указаний прибор будет расходовать меньше электроэнергии и воды.

Используйте программы с низкими температурами и более длительной продолжительностью стирки, а также соблюдайте максимальный объём загрузки → Стр.24.

- + В этом случае потребление энергии и расход воды будут наиболее эффективными.

Дозируйте → Стр.37 моющее средство в зависимости от степени загрязнения белья.

- + Для слабых или обычных загрязнений будет достаточно меньшего количества моющего средства. Соблюдайте рекомендации производителя по дозированию моющего средства.

Температуру стирки белья лёгкой и обычной степени загрязнения можно уменьшить.

- + При более низких температурах прибор потребляет меньше энергии. Для лёгкой или обычной степени загрязнения достаточны более низкие температуры по сравнению с указанными на этикетке.

Если после стирки вы намерены сушить бельё в сушильной машине, необходимо установить максимальную скорость отжима.

- + Чем более сухим будет бельё, тем короче время выполнения программы сушки и ниже расход электроэнергии. При более высокой скорости отжима остаточная влажность в белье уменьшается, а уровень шума повышается.

В данном приборе предусмотрена функция автоматической дозировки.

- + В зависимости от вида текстильных изделий и объём загрузки система автоматической дозировки устанавливает оптимальное соответствие между потреблением воды и продолжительностью программы.

Режим экономии энергии

Если вы не пользуетесь прибором в течение длительного времени, прибор автоматически переключится в режим экономии электроэнергии. Все индикаторы гаснут, а **Старт/Пауза/Дозагрузка** мигает.

Режим экономии электроэнергии завершается при повторном использовании прибора.

Установка и подключение

Здесь вы узнаете, где и как лучше всего установить прибор. Кроме того, описано подключение прибора к водопроводной и электросети.

Распаковка прибора

1. Снимите с прибора весь упаковочный материал и защитную плёнку.

Комплектация

После распаковки проверьте все детали на отсутствие транспортных повреждений и комплектность поставки.

2. Проверьте прибор на отсутствие видимых повреждений.
3. **ВНИМАНИЕ!** Оставшиеся в барабане предметы, не предназначенные для эксплуатации прибора, могут стать причиной материального ущерба и повреждения прибора.
 - ▶ Удалите эти предметы и прилагаемые принадлежности из барабана перед использованием.

Откройте дверцу и извлеките принадлежности из барабана.

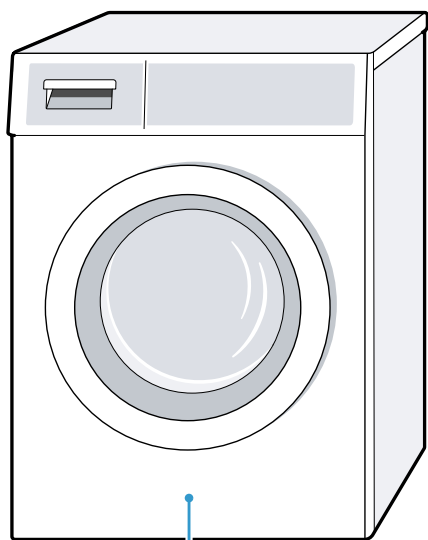

1

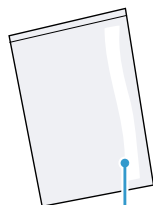

2



4



5

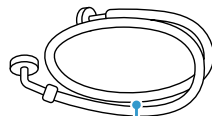

3

1

Стиральная машина

2

Сопроводительная документация

3

Изогнутый держатель для фиксации сливного шланга

4

Пластиковые накладки

5

Соединительный адаптер

Требования к месту установки

Прибор может перемещаться во время отжима. Учитывайте указания по месту установки.

Указание: Для безопасной эксплуатации прибора обратите внимание на информацию по теме Безопасность → Стр.4.

⚠ ПРЕДУПРЕЖДЕНИЕ

Опасность поражения электрическим током!

Прибор содержит детали под напряжением. Прикосновение к деталям под напряжением опасно.

- ▶ Запрещается эксплуатировать прибор без крышки.

⚠ ПРЕДУПРЕЖДЕНИЕ

Опасность травмирования!

При эксплуатации на цоколе прибор может опрокинуться.

- ▶ Перед началом эксплуатации необходимо установить ножки прибора на цоколь с помощью крепежных планок → Стр.33 производителя.

ВНИМАНИЕ!

- Если прибор будет установлен в местах, подверженных заморзанию, или на улице, замёрзшие остатки воды могут повредить прибор, а замёрзшие шланги могут разорваться или лопнуть.
 - ▶ Не устанавливайте и не эксплуатируйте прибор на открытом воздухе и/или в местах, где существует угроза заморзания.
- Перед отгрузкой с завода прибор проходит функциональную проверку. В результате внутри прибора может

остаться вода. Остатки воды могут выливаться при наклоне прибора под углом более 40°.

- ▶ Наклоняйте прибор с осторожностью.

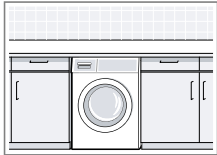
Место установки	Требования
<p>На цоколе</p> 	<p>Закрепите прибор с помощью специальных накладок → Стр.33.</p>
<p>На деревянной опоре</p> 	<p>Установите прибор на водостойкую деревянную плиту, надежно привинченную к полу. Толщина деревянной плиты должна составлять не менее 30 мм.</p>
<p>В шкаф в кухонном гарнитуре</p> 	<ul style="list-style-type: none"> ■ Требуется ниша шириной 60 см. ■ Прибор можно устанавливать только под сплошной столешницей, надежно скрепленной с соседней мебелью.
<p>На стене</p> 	<p>Не прокладывайте шланги между стеной и прибором.</p>

Снятие транспортировочных креплений

Безопасность прибора во время транспортировки обеспечивают транспортировочные крепления на задней стенке прибора.

Указания

- Для безопасной эксплуатации прибора обратите внимание на информацию по теме Безопасность → Стр.4.
- Храните транспортировочные крепления, винты и втулки в надёжном месте для использования при последующей транспортировке → Стр.58.

1. Извлеките шланги из креплений.

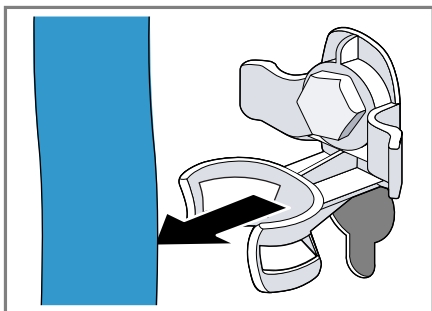

2. Выверните ① и снимите ② винты всех четырех транспортировочных креплений при помощи гаечного ключа SW13.

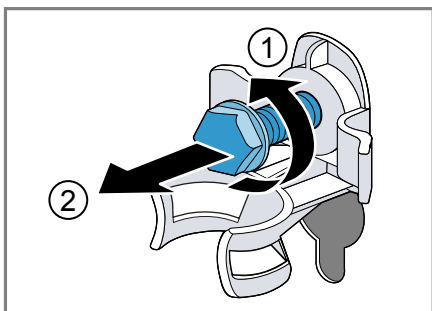

3. Извлеките сетевой кабель из крепления.

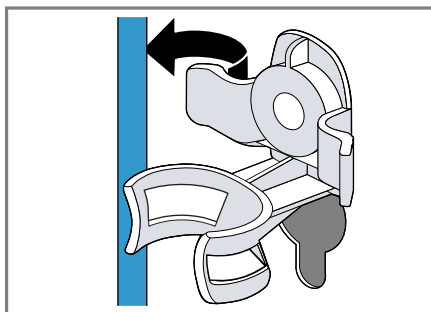

4. Снимите 4 втулки.

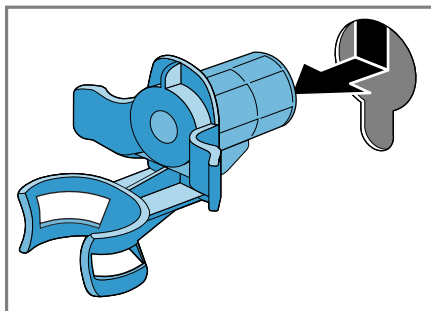

5. Закройте шляпки винтов 4 пластиковыми накладками.

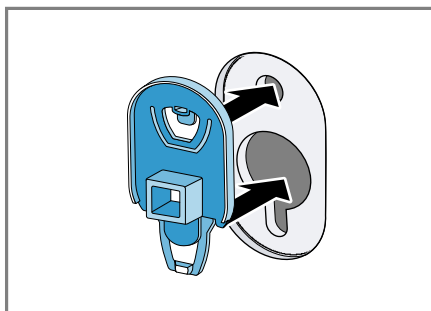

6. Вдавите 4 пластиковые накладки вниз.

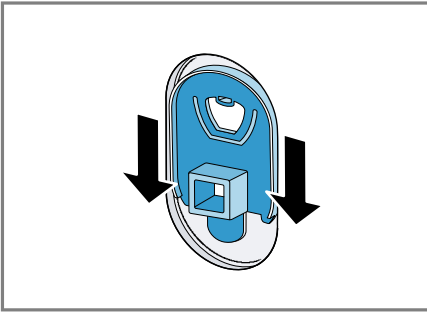

Подключение прибора к сети

Подключите устройство к электрической сети, системе водоснабжения и канализации.

Шланг для подачи воды подсоедините к водопроводному крану

Указание: Для безопасной эксплуатации прибора обратите внимание на информацию по теме Безопасность → Стр.4.

1. Подключите шланг подачи воды к прибору.

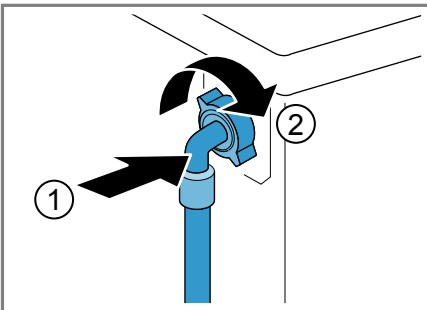

2. Подключите шланг подачи воды к водопроводному крану (26,4 мм = 3/4").

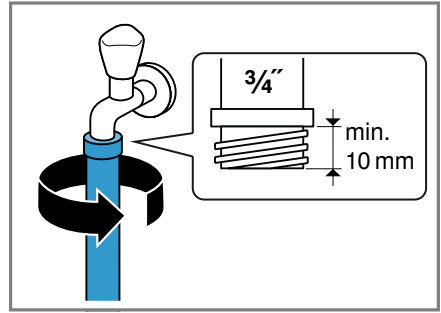

3. Осторожно откройте водопроводный кран и убедитесь в герметичности точек соединения.

Варианты подключения слива воды

Эта информация поможет вам подключить прибор к канализации.

Указание: Для безопасной эксплуатации прибора обратите внимание на информацию по теме Безопасность → Стр.4.

ВНИМАНИЕ!

При откачивании сливной шланг находится под давлением и может отсоединиться от установленного места подключения.

- Обезопасьте сливной шланг от случайного отсоединения.

Слив в сифон.
Зафиксируйте соединение хомутом (24-40 мм).

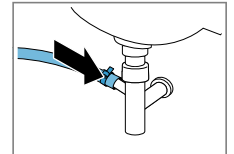

Слив в умывальник.
Зафиксируйте и закрепите сливной шланг скобой.

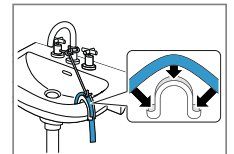

Слив в пластмассовую трубу с резиновой втулкой или в водосток. Зафиксируйте и закрепите сливной шланг скобой.

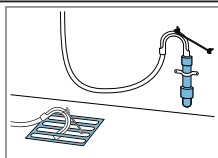

Подключение прибора к электросети

Указание: Для безопасной эксплуатации прибора обратите внимание на информацию по теме Безопасность → Стр.4.

1. Вставьте вилку сетевого кабеля прибора в розетку, расположенную вблизи прибора.

Параметры подключения прибора содержатся в разделе технических данных → Стр.61.

2. Проверьте прочность подключения вилки сетевого кабеля.

Выравнивание прибора

Чтобы снизить уровень шума и вибрации и предотвратить перемещение прибора, правильно выровняйте прибор.

Указание: Для безопасной эксплуатации прибора обратите внимание на информацию по теме Безопасность → Стр.4.

1. Отверните контргайки по часовой стрелке с помощью гаечного ключа SW17.

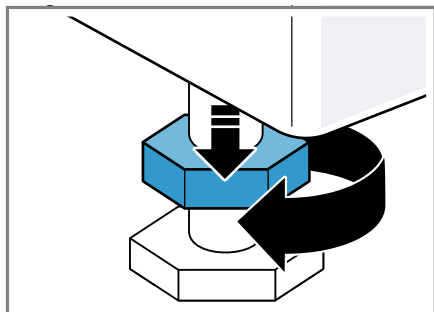

2. Выравнивание прибора осуществляется путем вворачивания и выворачивания регулируемых ножек. Проверьте выравнивание по уровню.

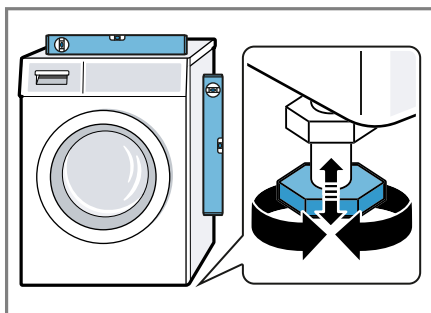

Все ножки прибора должны прочно стоять на полу.

3. Затяните контргайки ключом SW17 таким образом, чтобы они плотно прилегали к корпусу прибора.

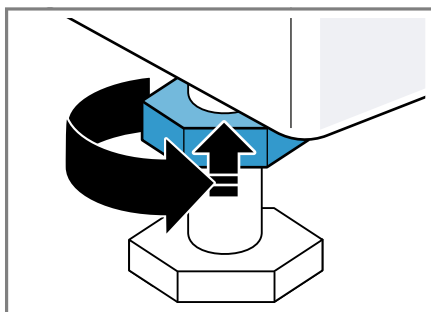

При этом придерживайте ножку и не переставляйте её по высоте.

Ознакомление с прибором

Ознакомьтесь с компонентами вашего прибора.

Прибор

Здесь приведен обзор составных частей прибора.

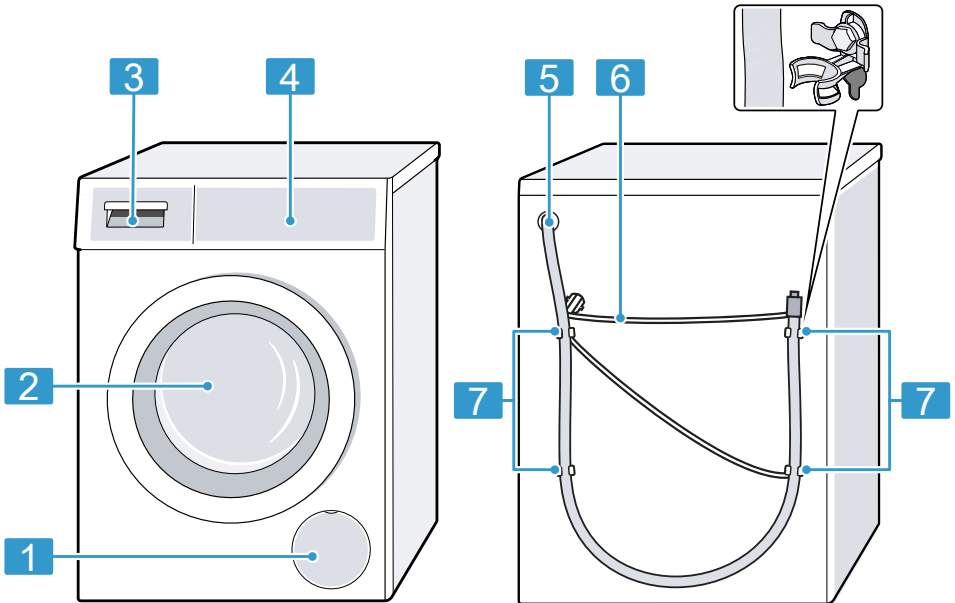

В зависимости от типа прибора отдельные детали на рисунке могут отличаться, например, по цвету и форме.

1 Крышка для техобслуживания откачивающего насоса
→ Стр.45

2 Дверца

3 Кювета для моющих средств
→ Стр.20

4 Элементы управления
→ Стр.20

5 Сливной шланг → Стр.17

6 Сетевой кабель → Стр.18

7 Транспортировочные крепления
→ Стр.16

Кювета для моющих средств

Здесь приведен обзор структуры кюветы для моющих средств.

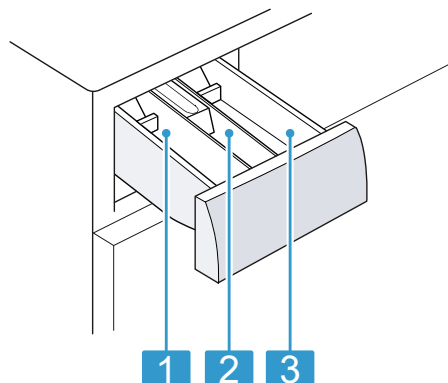

-
- 1** Ячейка II:
- Моющее средство для основного цикла стирки
 - Средство для умягчения воды
 - Отбеливатель
 - Средство для удаления пятен
-
- 2** Ячейка ☼:
- Кондиционер
 - Жидкий крахмал
 - Средство для защитной пропитки
-
- 3** Ячейка I:
- Моющее средство для предварительной стирки
 - Моющее средство для гигиенической обработки
 - Моющее средство для замачивания
-

Элементы управления

Элементы управления используются для настройки всех функций прибора и получения информации о рабочем состоянии.

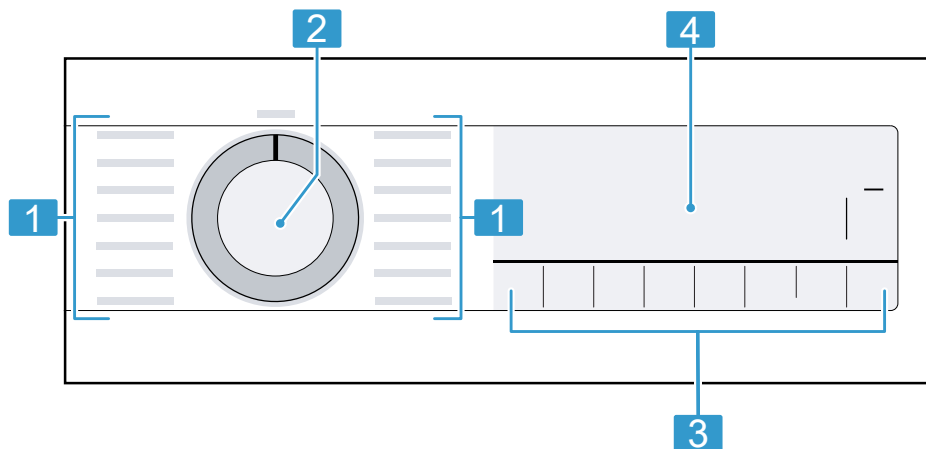

-
- 1** Программы → Стр.24
-
- 2** Переключатель программ → Стр.38
-

-
- 3** Клавиши → Стр.31
-
- 4** Дисплей → Стр.21
-

Дисплей



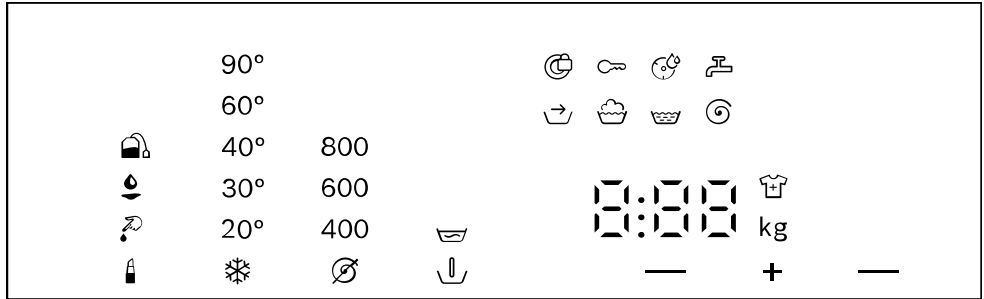











На дисплее отображаются текущие установочные значения, опции для выбора или текстовые указания.





Пример индикации на дисплее

Индикация	Наименование	Описание
00:40 ¹	Продолжительность программы/оставшееся время выполнения программы	Предположительная продолжительность программы или оставшееся время выполнения программы.
+ 10 ¹	Установка времени «Завершение чerez»	Установлено окончание программы, отображаются оставшиеся часы. → "Клавиши", Стр.31
9 ¹	Рекомендованная загрузка	Максимальный объем загрузки для установленной программы в кг.
* - 90	Температура	Установленная температура в °C. → "Клавиши", Стр.31 * (холодная)
—	Старт/Пауза	Запуск, остановка или отмена <ul style="list-style-type: none"> ■ Светится: программа работает и может быть отменена или приостановлена. ■ Мигает: программа может быть запущена или продолжена.
↪	Предварительная обработка	Статус программы

¹ Пример

Индикация	Наименование	Описание
	Стирка	Статус программы
	Полоскание	Статус программы
	Отжим	Статус программы
End	Окончание программы	Статус программы
	Блокировка для безопасности детей	<ul style="list-style-type: none"> ■ Светится: блокировка для безопасности детей активизирована. ■ Мигает: блокировка для безопасности детей активирована и положение переключателя программ изменено. → "Деактивация блокировки для безопасности детей", Стр.42
+1 / +2 / +3	Дополнительное полоскание	Дополнительные циклы полоскания активизированы. → "Клавиши", Стр.32
	Предв.стирка	Предварительная стирка активизирована. → "Клавиши", Стр.32
	Замачиван.	Замачивание активизировано. → "Клавиши", Стр.32
	Дозагрузка белья	<p>↗ Предв. опции  активирована, замачивание белья завершено. Программа приостановлена на 15 минут. Вы можете дозагрузить белье в течение этих 15 минут. Возможные варианты:</p> <ul style="list-style-type: none"> ■ Дозагрузите белье и нажмите  Старт/Пауза/Дозагрузка для немедленного запуска программы. ■ Не производите дозагрузку белья. Для немедленного запуска программы нажмите  Старт/Пауза/Дозагрузка . ■ Не производите дозагрузку белья. Подождите 15 минут. Программа будет запущена через 15 минут после слива.
	SpeedPerfect	Ускоренная стирка активизирована. → "Клавиши", Стр.31
	Кровь	Вид пятен активизирован.
	Косметика	Вид пятен активизирован.
	Жир пищевой/масло	Вид пятен активизирован.
	Чай	Вид пятен активизирован.









¹ Пример

Индикация	Наименование	Описание
	Напоминание об очистке барабана	Мигает: барабан загрязнен. Выполните программу для очистки и ухода за барабаном и баком для раствора моющего средства. → "Программы", Стр.24
:	Система контроля напряжения	Мигает: автоматическая система контроля напряжения определяет недопустимое понижение напряжения. Программа приостановлена. → "Код ошибки / индикация ошибки / сигнал", Стр.51 Указание: Программа будет возобновлена, когда напряжение снова будет достаточным.
.	Система контроля напряжения	Мигает: программа была приостановлена из-за недопустимого понижения напряжения. Программа будет возобновлена, когда напряжение снова будет достаточным. → "Код ошибки / индикация ошибки / сигнал", Стр.51 Указание: Продолжительность программы увеличивается.
	Водопроводный кран	<ul style="list-style-type: none"> ■ Нет давления воды. → "Код ошибки / индикация ошибки / сигнал", Стр.51 ■ Слишком низкое давление воды.
¹ Пример		

Программы

Здесь приведен обзор программ. В нём содержится информация о загрузке и установках.





Совет: На этикетках по уходу за бельём приведена дополнительная информация по выбору программы.
→ "Символы на этикетках по уходу за изделиями", Стр.36

Программа	Описание	Макс. загрузка (кг)	Макс. температура (°C)	Макс. скорость отжима (об/мин) ¹	SpeedPerfect	Выбор пятен	Доп. полоскан.	Предв. опции	Предв. опции
Хлопок 	Стирка прочных текстильных изделий из хлопка, льна и смешанных волокон. Подходит в качестве короткой программы для белья средней степени загрязнения, если активировано  SpeedPerfect . Если активировано  SpeedPerfect , максимальный объём загрузки уменьшается до 5 кг.	9	90	1200	●	●	●	→ Предв. опции 	→ Предв. опции 
 Хлопок Эко 	Стирка прочных текстильных изделий из хлопка, льна и смешанных волокон. Энергосберегающая программа.	9	90	1200	—	●	●	→ Предв. опции 	→ Предв. опции 



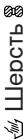



¹ Указанное значение округлено.

Программа	Описание							
		Предв. опции						
		Предв. опции						
		Доп. полоскан.						
		Выбор пятен						
		SpeedPerfect						
		Макс. скорость отжима (об/мин) ¹						
		Макс. температура (°C)						
		Макс. загрузка (кг)						
	Указание: Для экономии энергии фактическая температура стирки может отличаться от установленной. Результат стирки соответствует требованиям законодательства.							
Синтетика	Стирка текстильных изделий из синтетических и смешанных волокон.		4	60	1200			
Смеш./Быстр.	Стирка текстильных изделий из хлопка, льна, синтетических и смешанных волокон. Подходит для белья легкой степени загрязнения.		4	60	1200			
Тонкое бельё/ Шёлк	Стирка деликатных текстильных изделий, предназначенных для стирки, из шёлка, вискозы и синтетики. Используйте средство для стирки тонкого белья или шёлка. Указание: Стирайте особенно деликатные текстильные изделия или изделия с крючками, пуговицами или скобами в сетке для белья.		2	40	800	-		

¹ Указанное значение округлено.

Программа	Описание	Макс. загрузка (кг)	Макс. температура (°C)	Макс. скорость отжима (об/мин) ¹	SpeedPerfect	Выбор пятен	Доп. полоскан.	Предв. опции ↓	Предв. опции ↗
 Шерсть	Стирка текстильных изделий, пригодных для ручной или машинной стирки, из шерсти или с шерстью в составе. Чтобы избежать усадки белья, барабан очень бережно перемещает текстильные изделия, выдерживая длинные паузы. Используйте средство для стирки шерсти.	2	40	800	-	-	-	-	-
 Полоскание	Полоскание с последующим отжимом и сливом воды.	-	-	1200	-	-	●	-	-
 Отжим/Слив	Отжим и слив воды. Если требуется только слив воды, активируйте  . Бельё не будет отжиматься.	-	-	1200	-	-	-	-	-
 Тёмное бельё	Стирка тёмных и интенсивно окрашенных, не требующих особого ухода текстильных изделий из хлопка, например, джинсов. Стирайте текстильные изделия, вернув их наизнанку.	4	40	1200	●	●	●	●	●







¹ Указанное значение округлено.

Программа	Описание
 Предв. опции 	
 Предв. опции 	
 Доп. полоскан.	
 Выбор пятен	
 SpeedPerfect	
Макс. скорость отжима (об/мин)¹	
Макс. температура (°C)	
Макс. загрузка (кг)	
	<ul style="list-style-type: none"> ■ после длительного перерыва в работе <p>Используйте универсальное моющее средство в виде порошка или моющее средство с отбеливателем. Для уменьшения пенообразования разделите обычное количество моющего средства пополам.</p> <p>Не используйте кондиционер.</p> <p>Не используйте средство для стирки шерсти или деликатного белья, а также жидкое моющее средство.</p> <p>Указание: Индикация напоминания об очистке барабана мигает, если длительное время не использовалась программа стирки при 60 °C или более высокой температуре.</p>

¹ Указанное значение округлено.

Программа	Описание			
☒ Чувствительная	<p>Стирка прочных текстильных изделий из хлопка, льна и смешанных волокон.</p> <p>Подходит для одежды аллергиков и изделий с повышенными требованиями к гигиене.</p> <p>Указание: Достигнута заданная температура остается постоянной в течение всего процесса стирки.</p>	<p>●</p> <p>●</p> <p>●</p> <p>●</p> <p>●</p> <p>1200</p> <p>60</p> <p>6,5</p>	<p>→ Предв. опции ☐</p> <p>→ Предв. опции ↓</p> <p>☑ Доп. полоскан.</p> <p>☑ Выбор пятен</p> <p>☑ SpeedPerfect</p>	
☑ Рубашки/Блузы	<p>Стирка не требующих глажения рубашек/блузок из хлопка, льна, синтетических и смешанных волокон.</p> <p>Совет: Для предотвращения сминания белья активируйте ☑ Антисмин. . . Бельё после короткого отжима будет слегка мокрым. Повесьте мокрые рубашки и блузки таким образом, чтобы они расправились.</p> <p>Для стирки тонкого белья или рубашек/блузок из шёлка или чувствительных материалов выберите программу ☑ Тонкое бельё/Шёлк .</p>	<p>●</p> <p>●</p> <p>●</p> <p>●</p> <p>●</p> <p>800</p> <p>60</p> <p>2</p>	<p>→ Предв. опции ☐</p> <p>→ Предв. опции ↓</p> <p>☑ Доп. полоскан.</p> <p>☑ Выбор пятен</p> <p>☑ SpeedPerfect</p>	

¹ Указанное значение округлено.

Программа	Описание
	 Предв. опции 
	 Предв. опции 
	 Доп. полоскан. ●
	 Выбор пятен
	 SpeedPerfect ●
	Макс. скорость отжима (об/мин) ¹ 1200
	Макс. температура (°C) 40
	Макс. загрузка (кг) 4
Супер 30'/15'  	<p>Стирка текстильных изделий из хлопка, синтетических и смешанных волокон.</p> <p>Короткая программа для небольших партий легко загрязнённого белья.</p> <p>Продолжительность программы составляет прим. 30 минут.</p> <p>Для сокращения продолжительности программы на 15 минут активируйте  SpeedPerfect . Максимальный объём загрузки уменьшается до 2 кг.</p>











¹ Указанное значение округлено.









Клавиши

Здесь приведен обзор клавиш и вариантов их параметров.

Выбор установок для программы зависит от выбранной программы. Установки для каждой программы показаны в обзоре

→ "Программы", Стр.24.

Клавиша	Выбор	Описание
 Старт/Пауза/До-загрузка	<ul style="list-style-type: none"> ■ Запустить ■ Отменить ■ Приостановить 	Запустите, отмените или приостановите программу.
 SpeedPerfect	<ul style="list-style-type: none"> ■ Активировать ■ Деактивировать 	Включить или отключить ускоренную стирку. Указание: Расход электроэнергии повышается. Это не влияет на результат стирки.
 Выбор пятен	Выбор нескольких установок	Выбор вида пятен. В зависимости от вида пятна задайте температурный режим, движение барабана и продолжительность замачивания.
 Завершение через	1-24 ч	Задать время окончания программы. Продолжительность программы уже задана в виде установленного количества часов. После запуска программы начинает отображаться продолжительность программы.
 темп. 	 - 90 °C	Выставить температуру в °C.
 Скорость отжима	 - 1200 об/мин	Изменить скорость отжима или отключить отжим. Выбор  сливает воду и отключает отжим в конце процесса стирки. Бельё остаётся лежать в барабане в мокром виде.
	<ul style="list-style-type: none"> ■ Активировать ■ Деактивировать 	Включить или выключить блокировку для безопасности детей. Защита от случайного использования панели управления. Если блокировка для безопасности детей включена, а прибор выключен, то блокировка для безопасности детей остается активной. → "Блокировка для безопасности детей", Стр.41

Клавиша	Выбор	Описание
<p> Предв. опции</p>	<ul style="list-style-type: none"> ■  Prewash (Предварительная стирка) ■  (Замачивание) 	<p>Выбор  активирует предварительную стирку. Предварительная стирка сильно загрязненного белья.</p> <p>Выбор  активирует замачивание. Перед основным циклом стирки бельё остаётся лежать в воде. Для белья с особо стойкими загрязнениями.</p> <p>По окончании замачивания раздаётся сигнал, а на дисплее отображается указание:  . Программа приостанавливается, и вы можете добавить бельё в течение 15 минут.</p> <p>Возможные варианты:</p> <ul style="list-style-type: none"> ■ Дозагрузите белье и нажмите  Старт/Пауза/Дозагрузка для немедленного запуска программы. ■ Не производите дозагрузку белья. Для немедленного запуска программы нажмите  Старт/Пауза/Дозагрузка . ■ Не производите дозагрузку белья. Подождите 15 минут. Программа будет запущена через 15 минут после слива.
<p> Доп. полоскан.</p>	<ul style="list-style-type: none"> ■ Активировать ■ Деактивировать 	<p>Активировать или деактивировать до трех дополнительных циклов полоскания. Рекомендовано при чувствительной коже или в местностях с очень мягкой водой.</p>

Принадлежность

Используйте оригинальные принадлежности. Они адаптированы к данному прибору. Ниже представлен обзор принадлежностей к данному прибору и их применение.

	Применение	Номер заказа
Подставка с выдвижным ящиком	Установите прибор на возвышении, чтобы облегчить его загрузку и разгрузку. В выдвижной ящик встроена корзина для транспортировки белья.	WMZ20490
Удлинитель шланга подачи воды	Удлинение шланга для холодной воды или шланга подачи воды Aquastop (2,50 м).	WMZ2381
Накладки для крепления	Повышение устойчивости прибора.	WMZ2200
Вставка для дозирования жидкого моющего средства	Дозирование жидкого моющего средства.	00605740

Перед первым использованием

Подготовьте прибор к использованию.

Запуск холостого цикла стирки

Прибор перед отправкой с завода проходит проверку. Чтобы слить воду, оставшуюся после проверки, выполните первую стирку без белья.

Указание: Для безопасной эксплуатации прибора обратите внимание на информацию по теме Безопасность → Стр.4.

1. Установите переключатель программ на  **Очистка барабана** .

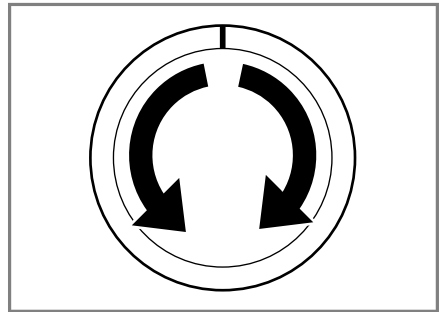

2. Закройте дверцу.
3. Выдвиньте кювету для моющих средств.

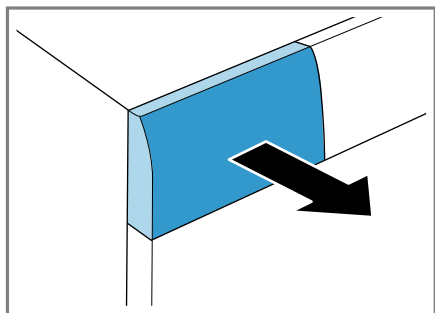

4. Залейте прим. 1 л водопроводной воды в ячейку II.

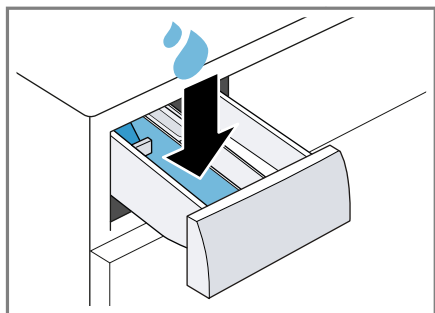

5. Добавьте универсальное моющее средство в виде порошка в ячейку II.

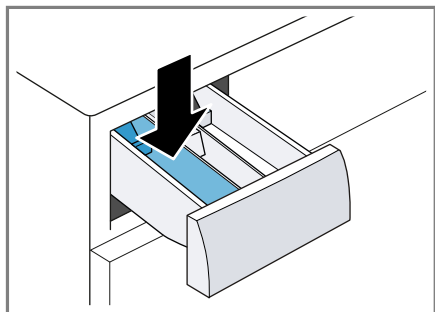

Для предотвращения пенообразования используйте только половину рекомендованного количества моющего средства для слабо загрязненного белья. Не используйте средство для стирки шерсти или тонкого белья.

6. Задвиньте кювету для моющих средств на место.

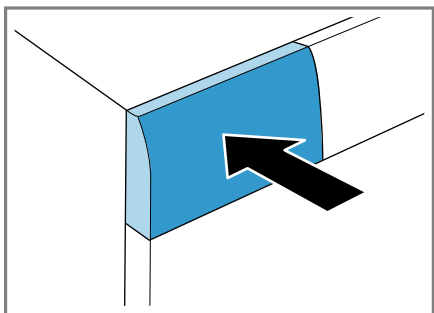

7. Для запуска программы нажмите **▶▶ Старт/Пауза/Дозагрузка**.
- ✓ На дисплее отображается оставшееся время выполнения программы.
 - ✓ По окончании программы на дисплее отображается: End.
8. Запустите первую стирку или установите переключатель программ на **ВЫКЛ.**, чтобы выключить прибор.
→ "Общие принципы управления", Стр.38

Стирка

Вы можете использовать свой прибор для стирки любых текстильных изделий, у которых на этикетке по уходу имеется отметка производителя о возможности машинной стирки, и изделий из шерсти, требующих ручной стирки.

Подготовка белья

ВНИМАНИЕ!

Предметы, оставленные в белье, могут повредить бельё и барабан.

- ▶ Удалите все предметы из карманов одежды.
- ▶ Для защиты прибора и белья подготовьте бельё.
 - Проверьте карманы
 - Вычистите щёткой песок из карманов и отворотов

- Застегните пододеяльники и наволочки
- Застегните все застёжки на молниях, липучках, крючки и пуговицах
- Свяжите тканевые ремни и ленты вместе или используйте сетку для белья
- Удалите ролики и металлические полоски из штор или используйте сетку для белья
- Для мелких предметов белья, например, детских носков, используйте сетку для белья
- Расправьте и встряхните бельё
- Старайтесь стирать большие и маленькие изделия вместе
- Свежие пятна смочите мыльным раствором (не трите)
- Некоторые стойкие, засохшие пятна можно удалить за несколько циклов стирки

Сортировка белья

Указание: Для безопасной эксплуатации прибора обратите внимание на информацию по теме Безопасность → Стр.4.





- ▶ Для улучшения результатов стирки и предотвращения изменения цвета рассортируйте бельё перед стиркой по следующим критериям.
 - Вид ткани и волокон
 - белое бельё
 - цветное бельё
 - Новое цветное бельё следует стирать в первый раз отдельно от другого белья.
 - Загрязнение → Стр.35
 - Символы на этикетках по уходу за изделиями → Стр.36

Степень загрязнения

Степень загрязнения	Загрязнение	Примеры
Лёгкое	<ul style="list-style-type: none"> ■ Загрязнения или пятна не видны ■ Бельё пропиталось запахом 	Лёгкая летняя или спортивная одежда, которая носилась в течение нескольких часов
Обычное	Видны загрязнения или небольшие пятна	<ul style="list-style-type: none"> ■ Футболки, рубашки или блузки, со следами пота или носившиеся несколько раз ■ Полотенца или простыни, которые использовались в течение одной недели
Сильное	Отчетливо видимые загрязнения или пятна	Кухонные полотенца, детская одежда, рабочая одежда

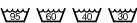
Символы на этикетках по уходу за изделиями

Символы указывают на рекомендованную программу, а цифры в символах – на максимальную рекомендуемую температуру стирки.

Символ	Стирка	Рекомендуемая программа
	Обычная	Хлопок
	Бережная	Синтетика
	Особо бережная	Тонкое бельё/шёлк для ручной стирки
	Ручная стирка	Шерсть
	Не предназначено для машинной стирки	–

Совет: Подробную информацию о символах по уходу см. www.ginetex.ch.

Моющие средства и средства по уходу

Правильный выбор и использование моющих средств и средств по уходу позволит защитить прибор и бельё. Можно использовать все моющие средства и средства по уходу, подходящие для бытовых стиральных машин.

Указание: Для безопасной эксплуатации прибора обратите внимание на информацию по теме Безопасность → Стр. 4.

Информация производителя об использовании и дозированию приведена на упаковке.

Указания

- Жидкие моющие средства должны стекать в машину самостоятельно
- Не смешивайте различные жидкие моющие средства
- Не смешивайте моющее средство и кондиционер
- Не используйте средства с истекшим сроком годности, а также сильно загустевшие продукты
- Не применяйте агрессивные и выделяющие газы средства, а также средства, содержащие растворители (например, жидкий отбеливатель)
- Экономно применяйте красители, если разъедают поверхности из нержавеющей стали
- Ни в коем случае не используйте обесцвечивающие средства

Рекомендации по мощным средствам

Эта информация поможет правильно подобрать моющее средство для текстильных изделий.

Текстильные изделия	Моющее средство	Программа	Температура
Стойкие к кипячению белые текстильные изделия из хлопка или льна	Универсальное моющее средство с оптическими отбеливающими веществами	Хлопок	от холодной до 90 °C

Текстильные изделия	Моющее средство	Программа	Температура
Стойкие к кипячению цветные текстильные изделия из хлопка или льна	Средство для стирки цветного белья без отбеливателя и оптических отбеливающих веществ	Хлопок	от холодной до 60 °C
Цветные текстильные изделия из легких в уходе тканей, синтетики	Средство для цветного/тонкого белья без оптических осветлителей	Синтетика	от холодной до 60 °C
Деликатные тонкие текстильные изделия из шёлка или вискозы	Средство для стирки тонкого белья	Тонкое бельё/шёлк	от холодной до 40 °C
Шерсть	Средство для стирки шерсти	Шерсть	от холодной до 40 °C

Совет: Вы найдете большое количество дополнительной информации о бытовых средствах для стирки, ухода и очистки на www.cleanright.eu.

Дозирование моющего средства

Правильное дозирование моющего средства позволит получить оптимальный результат стирки и сэкономить ресурсы.

Дозирование моющего средства определяется:

- количеством белья

- степени загрязнения
- жёсткостью воды

Данные о жёсткости воды можно получить от местной водоснабжающей организации или определить с помощью измерителя жёсткости воды.

Жёсткость воды

Диапазон жёсткости	Общая жёсткость в ммоль/л	Немецкий градус жёсткости в °dH
Мягкая (I)	0 - 1,5	0 - 8,4
Средняя (II)	1,5 - 2,5	8,4 - 14
Жёсткая (III)	выше 2,5	выше 14

Пример информации на этикетке моющего средства

Эти примеры даны для стандартной загрузки 4-5 кг.

Загрязнение	Лёгкое	Обычное	Сильное
Жёсткость воды: мягкая/средняя	40 мл	55 мл	80 мл

Загрязнение	Лёгкое	Обычное	Сильное
Жёсткость воды: жёсткая/очень жёсткая	55 мл	80 мл	105 мл

Соблюдайте указания производителя по дозируемому количеству, приведенные на упаковке.

- Адаптируйте дозируемые количества к фактическому объёму загрузки.

Общие принципы управления

Здесь представлены основные сведения об управлении прибором.

Включить прибор

- ▶ Установите переключатель программ на одну из программ.

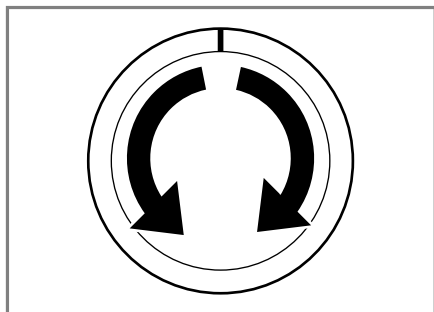

Установка программы

1. Установите переключатель программ на требуемую программу → *Стр.24.*

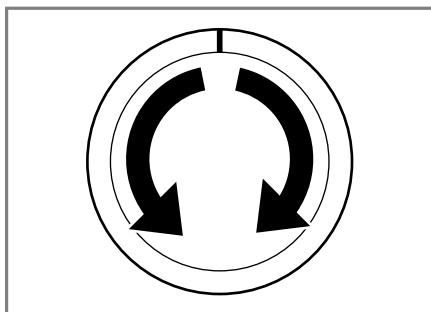

2. При необходимости скорректируйте установки → *Стр.38.*

Корректировка установок для программы

В зависимости от программы и динамики ее выполнения можно настраивать или активировать и деактивировать установки.

Указание: Обзор всех установок для программы:

→ *"Клавиши", Стр.31*

Необходимое условие: Программа установлена.

- ▶ Скорректируйте установки.
Выбранные установки не сохраняются постоянно для программы.

Загрузка белья

Указания

- Для безопасной эксплуатации прибора обратите внимание на информацию по теме Безопасность → *Стр.4.*
- Для предотвращения сминания учитывайте максимальную загрузку программы → *Стр.24.*

Необходимое условие: Приготовьте и рассортируйте бельё.
→ "Стирка", Стр.34

1. Откройте дверцу.

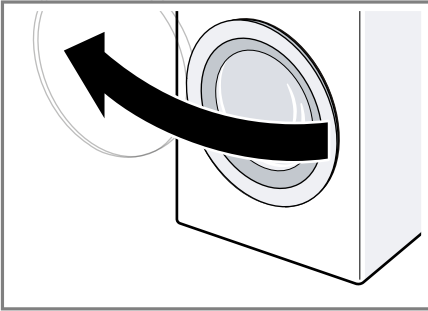

2. Убедитесь, что барабан пуст.
3. Расправьте и загрузите бельё в барабан.
4. **Указание:** Убедитесь, что бельё не зажато дверцей. Закройте дверцу.

Установка дозатора для жидких моющих средств

Если дозатор заказывался в качестве принадлежности, его потребуется установить.

1. Выдвиньте кювету для моющих средств.

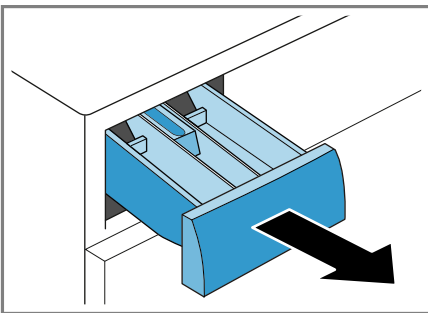

2. Прижмите вставку и полностью извлеките кювету.

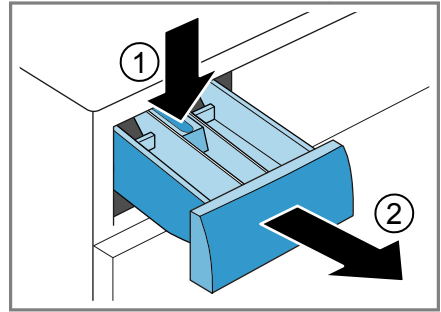

3. Вставьте дозатор.

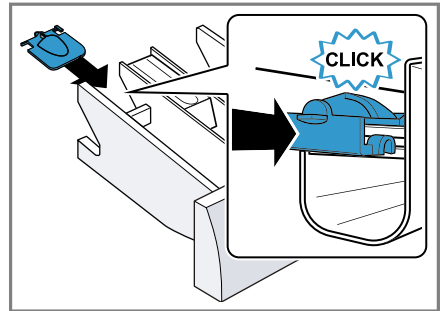

4. Задвиньте кювету для моющих средств на место.

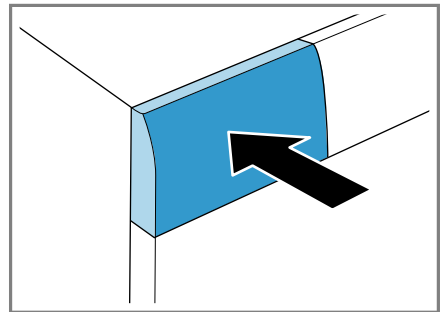

Дозатор для жидких моющих средств

Для дозирования жидких моющих средств в кювету для моющих средств можно использовать дозатор.

1. Выдвиньте кювету для моющих средств.

2. Сдвиньте дозатор вперёд.

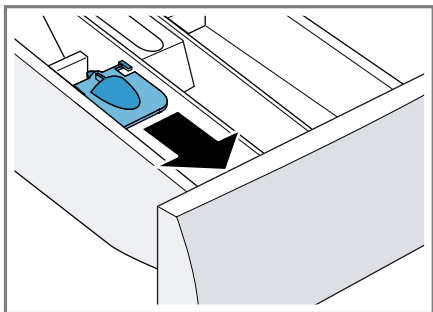

3. Прижмите и зафиксируйте дозатор.

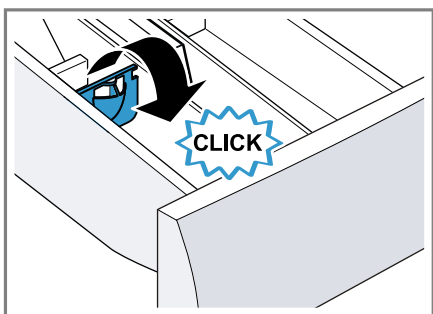

4. Задвиньте кювету для моющих средств на место.

Загрузка моющих средств и средств по уходу

Указания

- Для безопасной эксплуатации прибора обратите внимание на информацию по теме Безопасность → Стр.4.
- Не используйте дозатор для жидких моющих средств при использовании гелеобразных моющих средств, стирального порошка, предварительной стирки или с установкой времени «Завершение через».

Необходимое условие: Узнайте об оптимальном дозировании моющих средств и средств по уходу. → Стр.36

1. Выдвиньте кювету для моющих средств.

2. Добавьте моющее средство.
→ "Кювета для моющих средств", Стр.20
3. При необходимости добавьте средство по уходу.
4. Задвиньте кювету для моющих средств на место.



Запуск программы

Указание: Если вы хотите изменить время до окончания программы, сначала задайте время для установки «Завершение через».

- ▶ Нажмите на  **Старт/Пауза/Дозагрузка**.
- ✓ Барабан вращается, и выполняется контроль загрузки, которое может занять до 2 минут. После этого начинается поступление воды.
- ✓ На дисплее отображается продолжительность программы или установка времени «Завершение через».
- ✓ По окончании программы на дисплее отображается: End.

Дозагрузка белья

Указание: Для безопасной эксплуатации прибора обратите внимание на информацию по теме Безопасность → Стр.4.

1. Нажмите на  **Старт/Пауза/Дозагрузка**.
Прибор приостанавливает работу и проверяет, можно ли добавить или вынуть бельё. Учитывайте статус программы.
→ "Дисплей", Стр.21
2. Добавьте или выньте бельё.
3. Закройте дверцу.
4. Нажмите на  **Старт/Пауза/Дозагрузка**.

Отмена программы

После запуска программу можно отменить в любое время.

Указание: Для безопасной эксплуатации прибора обратите внимание на информацию по теме Безопасность → Стр.4.

1. Нажмите на  **Старт/Пауза/Дозагрузка**.
2. Откройте дверцу.

При высоком уровне воды и высокой температуре дверца остаётся закрытой согласно требованиям безопасности.

- При высокой температуре запустите программу **Полоскание** .
- При высоком уровне воды запустите программу **Отжим** или **Слив**.

3. Выньте бельё.

Извлечение белья

Указание: Для безопасной эксплуатации прибора обратите внимание на информацию по теме Безопасность → Стр.4.

1. Откройте дверцу.
2. Выньте бельё.

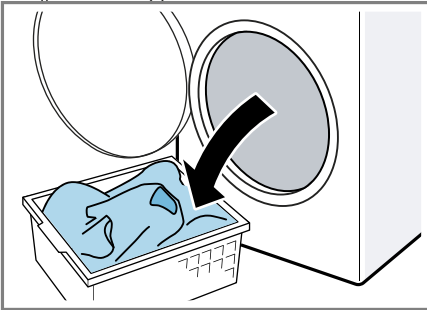

Выключение прибора

1. Установите переключатель программ на **ВЫКЛ.**

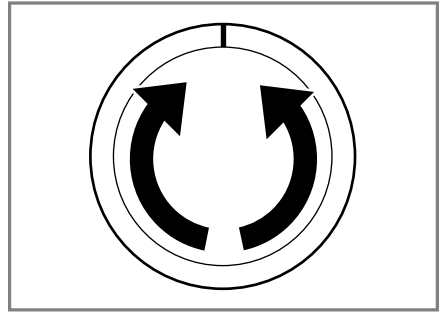

2. Закройте водопроводный кран.
3. Вытрите резиновую манжету насухо и удалите посторонние предметы.

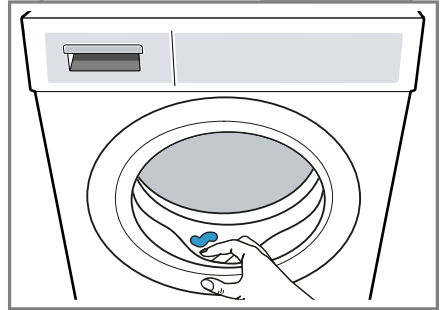



4. Оставьте дверцу и кювету для моющих средств открытыми, чтобы остатки воды высохли.

Блокировка для безопасности детей



Защитите свой прибор от случайного использования органов управления.

Включение блокировки для безопасности детей

- ▶ В течение 3 секунд удерживайте нажатыми обе клавиши .
- ✓ На дисплее отображается .
- ✓ Органы управления заблокированы.
- ✓ Блокировка для безопасности детей остаётся активированной даже после выключения прибора.

Деактивация блокировки для безопасности детей

Необходимое условие: Для деактивации блокировки для безопасности детей потребуется включить прибор.

- ▶ В течение 3 секунд удерживайте нажатыми обе клавиши .
- ✓ На дисплее погаснет .

Базовые установки

Вы можете отрегулировать прибор согласно вашим потребностям.

Обзор базовых установок

Здесь приведен обзор базовых установок прибора.

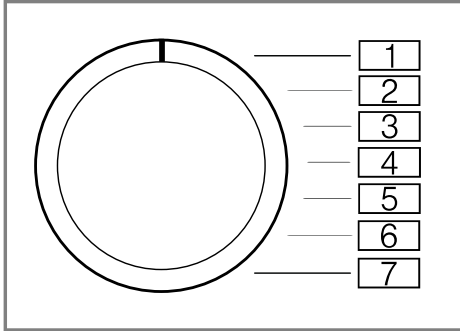

Базовая установка	Положение программы	Значение	Описание
Сигнал окончания	2	0 (выкл) 1 (тихий) 2 (средний) 3 (громкий) 4 (очень громкий)	Установка громкости сигнала по окончании программы.
Сигнал клавиш	3	0 (выкл) 1 (тихий) 2 (средний) 3 (громкий) 4 (очень громкий)	Установка громкости сигнала при нажатии клавиш.
Напоминание об очистке барабана	4	On (вкл) OFF (выкл)	Активировать или деактивировать напоминание об очистке барабана.

Изменение базовых установок

1. Поверните переключатель программ в положение 1.

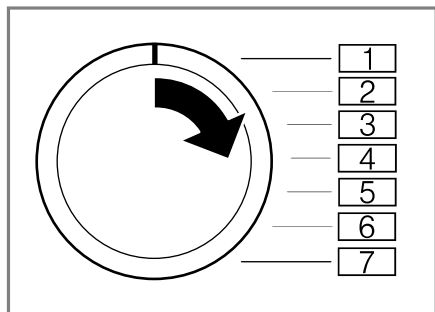

2. Нажмите на **Скорость отжима** и одновременно поверните переключатель программ в положение 2.
- ✓ На дисплее отображается текущее значение.
3. Поверните переключатель программ в нужное положение.
→ "Обзор базовых установок", Стр.43
4. Для изменения значения нажмите **Завершение через**.
5. Чтобы сохранить изменения, выключите прибор.

Очистка и уход

Для долговременной исправной работы прибора требуется его тщательная очистка и уход.

Советы по уходу за прибором

Для поддержания прибора в работоспособном состоянии следуйте советам по обслуживанию прибора.

Корпус прибора и панель управления следует протирать влажной тканью.	Детали прибора остаются чистыми и гигиеничными.
--	---

Немедленно удалите любые остатки моющих и распыленных средств, а также грязь.	Свежие отложения легче поддаются полному удалению.
---	--

После использования оставьте открытой дверцу прибора и кювету для моющих средств.	Это позволит остаткам воды высохнуть и уменьшит образование запахов в приборе.
---	--

Очистка барабана

Если вы часто стираете при температуре 40 °С и ниже или долго не пользуетесь прибором, очистите барабан.

- ▶ Выполните программу **Очистка барабана** без белья.
Используйте универсальное моющее средство.

Очистка кюветы для моющих средств

Указание: Для безопасной эксплуатации прибора обратите внимание на информацию по теме Безопасность → Стр.4.

1. Выдвиньте кювету для моющих средств.
2. Прижмите вставку и полностью извлеките кювету.

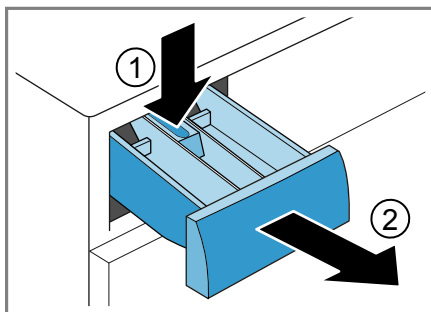

3. Выдавите вставку снизу вверх.

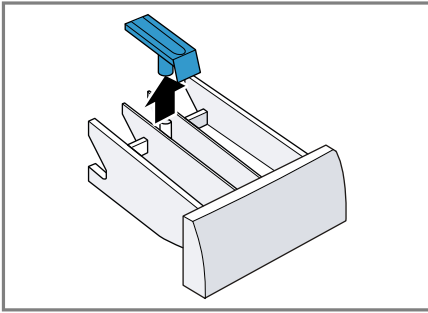

4. Промойте кювету для моющих средств и вставку в воде с помощью щётки и просушите.

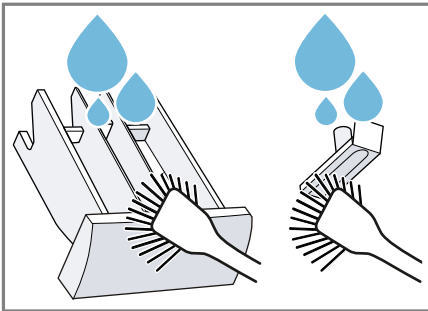

5. Установите вставку на место и зафиксируйте ее.

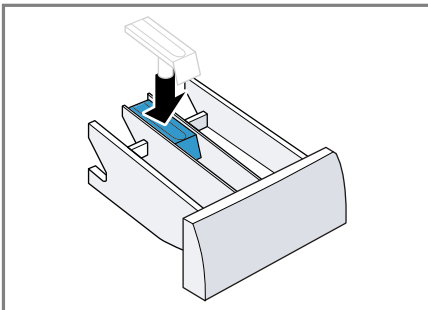

6. Очистите отверстие для кюветы для моющих средств.

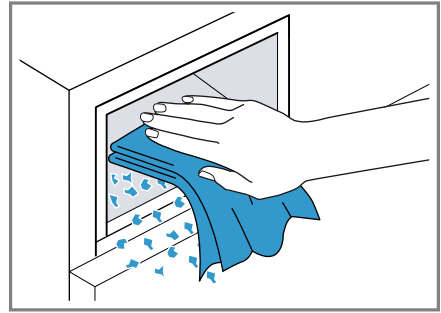

7. Задвиньте кювету для моющих средств на место.

Удаление накипи

В случае правильного дозирования моющего средства удаление накипи из прибора не потребуется. Если все же нужно использовать средства для удаления накипи, следуйте инструкциям производителя.

ВНИМАНИЕ!

Использование неподходящих средств для удаления накипи, например, предназначенных для кофемашин, может повредить прибор.

- ▶ Используйте для этого прибора только средства для удаления накипи, доступные на сайте производителя или в сервисной службе.

Очистка откачивающего насоса

Очистите откачивающий насос в случае неисправности, например, засорения или дребезга.

Осушение откачивающего насоса

Указание: Для безопасной эксплуатации прибора обратите внимание на информацию по теме Безопасность → Стр.4.

1. Закройте водопроводный кран.
2. Выключите прибор.

ru Очистка и уход

- Отсоедините вилку сетевого кабеля прибора от электросети.
- Откройте дверцу для технического обслуживания.

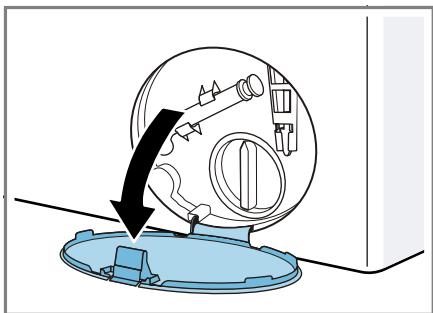

- Снимите дверцу для технического обслуживания.

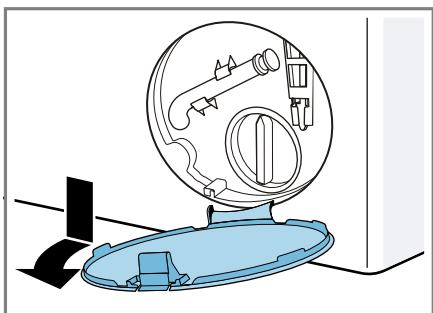

- Подставьте ёмкость под отверстие.

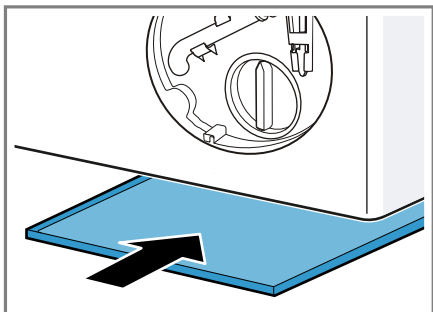

- Выньте сливной шланг из держателя.

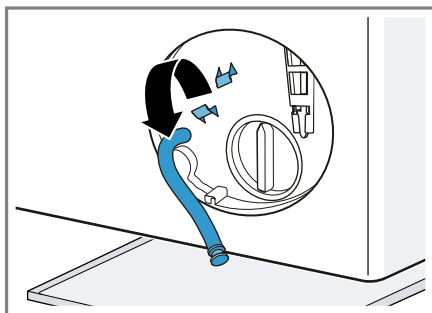

- ⚠ ОСТОРОЖНО - Опасность ошпаривания!** Во время стирки при высокой температуре раствор моющего средства сильно нагревается.
▶ Не прикасайтесь к горячему раствору моющего средства.

Для слива раствора моющего средства в ёмкость снимите крышку.

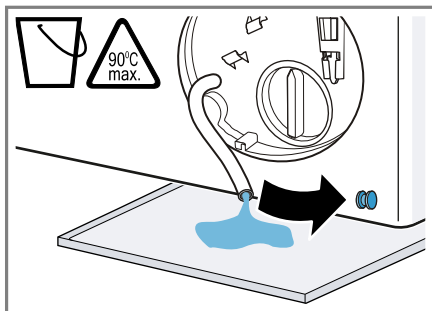

- Прижмите крышку.

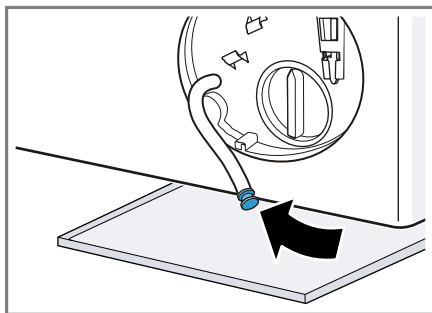

- Вставьте откачивающий шланг в держатель.

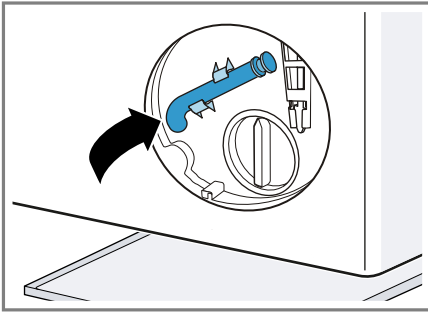

Очистка откачивающего насоса

Указание: Для безопасной эксплуатации прибора обратите внимание на информацию по теме Безопасность → Стр.4.

Необходимое условие: Откачивающий насос пуст. → Стр.45

1. Поскольку в откачивающем насосе может оставаться вода, откручивайте крышку насоса с осторожностью.

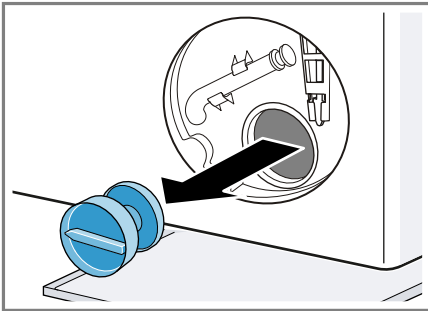

2. Очистите внутреннюю поверхность, резьбу крышки насоса и корпус насоса.

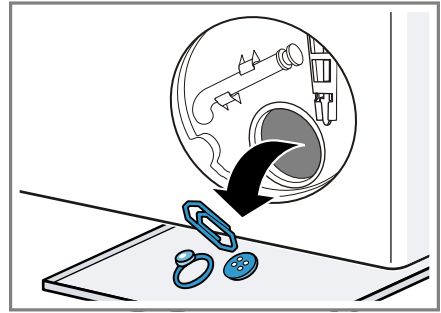

3. Убедитесь, что лопастное колесо откачивающего насоса проворачивается.
4. Вставьте и закрутите крышку насоса.

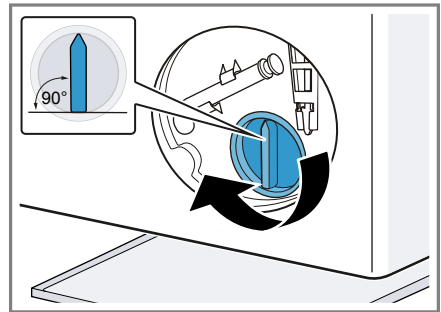

Ручка крышки насоса должна находиться в вертикальном положении.

5. Установите и зафиксируйте дверцу для технического обслуживания.

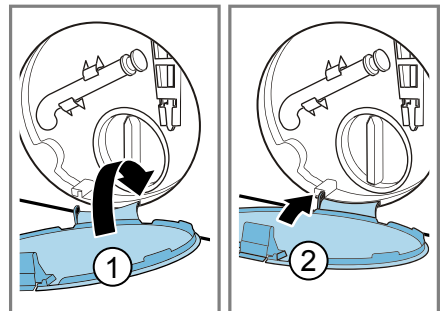

6. Закройте дверцу для технического обслуживания.

Очистка сливного шланга в месте подсоединения к сифону

Если сливной шланг в месте подсоединения к сифону загрязнен, или раствор моющего средства не откачивается, необходимо выполнить очистку.

1. Выключите прибор.
2. Отсоедините вилку сетевого кабеля прибора от электросети.
3. Ослабьте хомут для шланга и осторожно выньте сливной шланг.

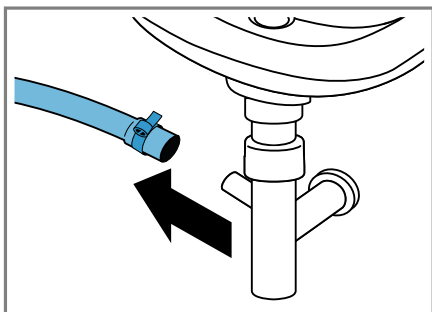

Остатки воды могут вытечь.

4. Очистите сливной шланг и патрубок сифона.

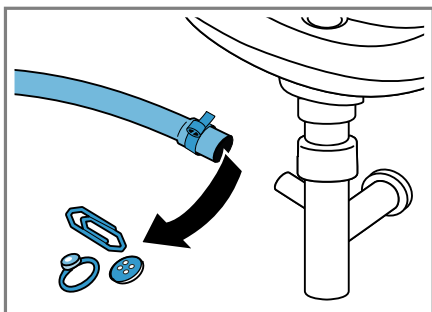

5. Подсоедините сливной шланг и зафиксируйте место соединения хомутом.

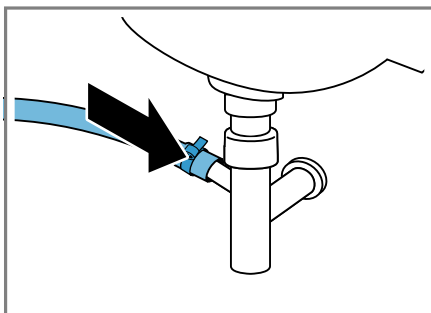

Очистите фильтр в шланге для подачи воды.

Очищайте сетчатый фильтр в линии подачи воды в случае засорения или низкого давления воды.

Опорожнение шланга подачи воды

1. Закройте водопроводный кран.
2. Выберите программу, кроме **Полоскание** , **Отжим** или **Слив**.
3. Запустите программу и оставьте выключаться в течение прим. 40 секунд.
4. Выключите прибор.
5. Отсоедините вилку сетевого кабеля прибора от электросети.

Прочистите фильтр, установленный на водопроводном кране

Указание: Для безопасной эксплуатации прибора обратите внимание на информацию по теме Безопасность → Стр.4.

Необходимое условие: Шланг подачи воды пуст.

1. Отсоедините шланг подачи воды от водопроводного крана.

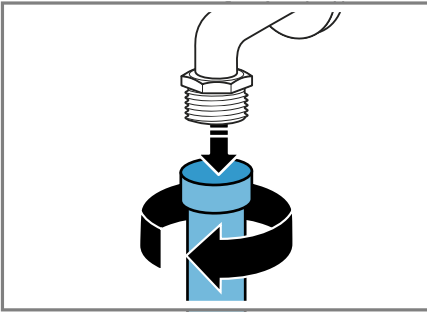

2. Очистите сетчатый фильтр с помощью щётки.

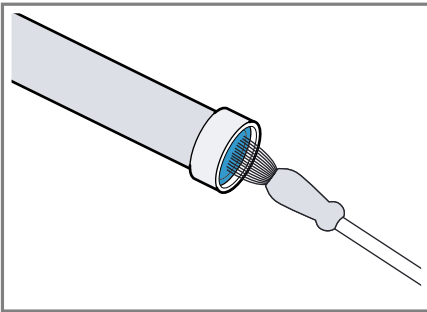

3. Подсоедините шланг для подачи воды и проверьте герметичность соединения.

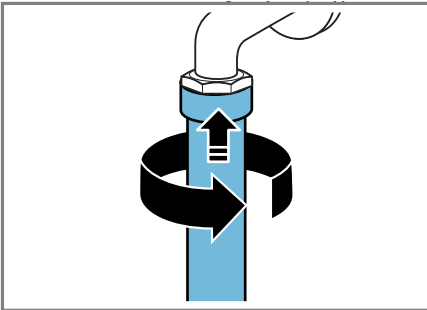

Очистка фильтра на приборе

Указание: Для безопасной эксплуатации прибора обратите внимание на информацию по теме Безопасность → Стр.4.

Необходимое условие: Шланг подачи воды пуст.

→ "Опорожнение шланга подачи воды", Стр.48

1. Отсоедините шланг от задней стенки прибора.

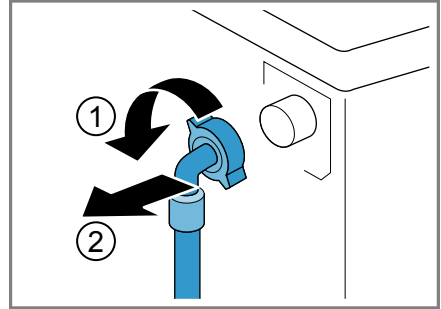

2. Извлеките фильтр с помощью плоскогубцев.

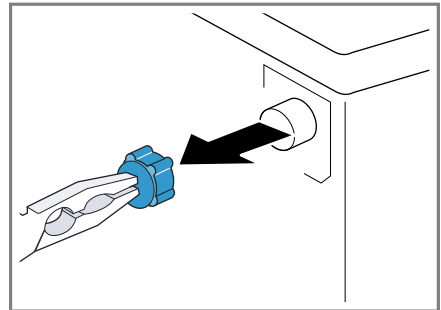

3. Очистите сетчатый фильтр с помощью щётки.

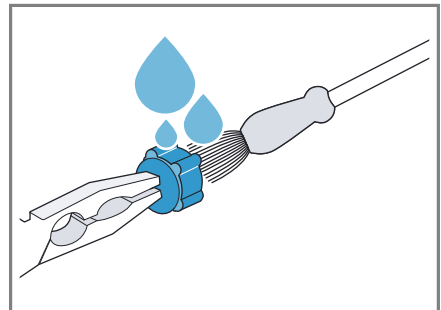

4. Установите фильтр на место.

5. Подсоедините шланг и проверьте герметичность соединения.

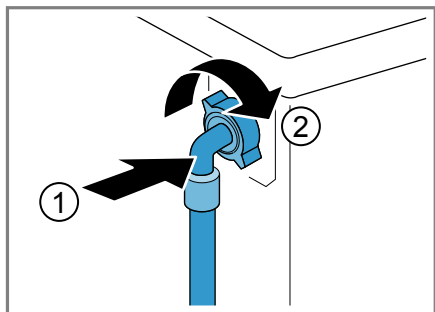

Устранение неисправностей

Мелкие неисправности прибора вы можете устранить самостоятельно. Перед тем, как обратиться в сервисную службу, воспользуйтесь информацией об устранении неисправностей. Это позволит вам избежать ненужных затрат.

ПРЕДУПРЕЖДЕНИЕ

Опасность поражения электрическим током!

При неквалифицированном ремонте прибор может стать источником опасности.

- ▶ Ремонтировать прибор разрешается только квалифицированным специалистам.
- ▶ Для ремонта прибора можно использовать только оригинальные запчасти.
- ▶ Во избежание опасностей замена поврежденного сетевого кабеля данного прибора может быть выполнена только производителем или авторизованной им сервисной службой либо лицом, имеющим аналогичную квалификацию.

Код ошибки / индикация ошибки / сигнал



Неисправность	Причина	Устранение неисправности
Дисплей гаснет и мигает  Старт/Пауза/Доза-грузка .	Режим энергосбережения активен.	<ul style="list-style-type: none"> ▶ Нажмите любую кнопку. ✓ Дисплей снова загорается.
"E:36 / -10"	Канализационная труба или сливной шланг засорены.	▶ Прочистите канализационную трубу или сливной шланг.
	Канализационная труба или сливной шланг перегнулись или засорены.	▶ Убедитесь, что сливной шланг и канализационная труба не перегнулись и не засорены.
	Засорён откачивающий насос.	▶ → "Очистка откачивающего насоса", Стр.45
	Сливной шланг подсоединен слишком высоко.	▶ Подсоедините сливной шланг на высоту не более 1 м. → "Технические характеристики", Стр.62
"E:36 / -25 / -26"	Засорён откачивающий насос.	▶ → "Очистка откачивающего насоса", Стр.45
"E:60 / -2B"	Система контроля дисбаланса прервала отжим вследствие неравномерного распределения белья в машине.	<ul style="list-style-type: none"> ▶ Заново распределите бельё в барабане. <p>Указание: По возможности загрузите в барабан одновременно крупные и мелкие предметы белья. Бельё различного размера лучше распределяется в барабане во время отжима.</p>

Неисправность	Причина	Устранение неисправности
"E:10 / -10"	Низкое давление воды.	Устранение невозможно.
	Засорены сетчатые фильтры в линии подачи воды.	▶ Очистите сетчатые фильтры в шланге подачи воды → Стр.48.
	Водопроводный кран закрыт.	▶ Откройте водопроводный кран.
	Шланг подачи воды согнут или пережат.	▶ Убедитесь, что шланг подачи воды не согнут и не пережат.
Мигает ⚡.	Система контроля напряжения фиксирует недопустимое понижение напряжения.	▶ Устранение неисправности невозможно. Указание: После восстановления электроснабжения выполнение программы продолжится.
Мигает ..	Понижение напряжения вызывает увеличение продолжительности программы.	Устранение невозможно.
Мигает ☺ .	Дверца не закрыта.	1. Закройте дверцу. 2. Чтобы запустить программу, нажмите ▷ Старт/Пауза/Дозагрузка .
Все остальные коды ошибок.	Неисправность в работе	▶ Обратитесь в сервисную службу. → "Сервисная служба", Стр.60

Сбои в работе

Неисправность	Причина	Устранение неисправности
Прибор не работает.	Вилка сетевого кабеля не вставлена в розетку.	▶ Подключите прибор к электросети.
	Неисправен предохранитель.	▶ Проверьте предохранитель в блоке предохранителей.
	Сбой электропитания.	▶ Проверьте, работает ли освещение или другие приборы в помещении.
Не запускается программа.	Кнопка ▷ Старт/Пауза/Дозагрузка не была нажата.	▶ Нажмите ▷ Старт/Пауза/Дозагрузка .
	Дверца не закрыта.	1. Закройте дверцу.

Неисправность	Причина	Устранение неисправности
Не запускается программа.		2 Чтобы запустить программу, нажмите ▶ Старт/Пауза/Дозагрузка .
	Активирована блокировка для безопасности детей .	▶ → <i>"Деактивация блокировки для безопасности детей", Стр.42</i>
	Установка ☺ Завершение через активирована.	▶ Проверьте, активирована ли установка ☺ Завершение через . → <i>"Клавиши", Стр.31</i>
	Бельё зажато дверцей.	1. Снова откройте дверцу. 2. Удалите зажатое бельё. 3. Закройте дверцу. 4. Чтобы запустить программу, нажмите ▶ Старт/Пауза/Дозагрузка .
Дверца не открывается.	Слишком высокая температура.	▶ Подождите, пока температура немного снизится. ▶ → <i>"Отмена программы", Стр.41</i>
	Слишком высокий уровень воды.	▶ Запустите программу Слив .
	Отключение электроэнергии.	▶ Откройте дверь при помощи функции аварийной разблокировки. → <i>"Аварийная разблокировка", Стр.58</i>
Не сливается раствор моющего средства.	Канализационная труба или сливной шланг засорены.	▶ Прочистите канализационную трубу или сливной шланг.
	Канализационная труба или сливной шланг перегнулись или засорены.	▶ Убедитесь, что сливной шланг и канализационная труба не перегнулись и не засорены.
	Засорён откачивающий насос.	▶ → <i>"Очистка откачивающего насоса", Стр.45</i>
	Сливной шланг подсоединен слишком высоко.	▶ Подсоедините сливной шланг на высоту не более 1 м. → <i>"Технические характеристики", Стр.62</i>

Неисправность	Причина	Устранение неисправности
Вода не поступает. Моющее средство не смывается.	Кнопка  Старт/Пауза/Дозагрузка не была нажата.	▶ Нажмите  Старт/Пауза/Дозагрузка .
	Засорены сетчатые фильтры в линии подачи воды.	▶ Очистите сетчатые фильтры в шланге подачи воды → <i>Стр.48</i> .
	Водопроводный кран закрыт.	▶ Откройте водопроводный кран.
	Шланг подачи воды согнут или пережат.	▶ Убедитесь, что шланг подачи воды не согнут и не пережат.
Множественное начало отжима.	Система контроля дисбаланса пытается устранить неравномерное распределение белья в машине, заново распределяя бельё.	▶ Не является неисправностью – никаких действий не требуется. Указание: Загружайте в барабан одновременно крупные и мелкие предметы белья. Бельё различного размера лучше распределяется в барабане во время отжима.
	Выполнение программы оптимизируется автоматически. Это может привести к изменению продолжительности программы.	▶ Не является неисправностью – никаких действий не требуется.
Продолжительность программы изменяется во время процесса стирки.	Система контроля дисбаланса пытается устранить неравномерное распределение белья в машине, заново распределяя бельё.	▶ Не является неисправностью – никаких действий не требуется. Указание: Загружайте в барабан одновременно крупные и мелкие предметы белья. Бельё различного размера лучше распределяется в барабане во время отжима.
	Система контроля пенообразования запускает цикл полоскания в случае повышенного пенообразования.	▶ Не является неисправностью – никаких действий не требуется.
	В барабане не видно воды.	Вода ниже видимой области.

Неисправность	Причина	Устранение неисправности
Резкие толчки барабана после запуска программы.	Причиной является внутренняя проверка двигателя.	▶ Не является неисправностью – никаких действий не требуется.
В ячейке  содержатся остатки воды.	Вставка ячейки  засорена.	▶ → "Очистка кюветы для моющих средств", Стр.44
Вибрация и перемещение прибора во время отжима.	Прибор установлен некорректно.	▶ Выравнивание прибора
	Ножки прибора не зафиксированы.	▶ Зафиксируйте ножки прибора. Выравнивание прибора
	Транспортировочные крепления не сняты.	▶ Снятие транспортировочных креплений
Барабан вращается, вода не поступает.	Контроль загрузки активен.	▶ Не является неисправностью, никаких действий не требуется. Указание: Контроль загрузки может продолжаться до 2 минут.
Сильное пенообразование.	Слишком высокая дозировка моющего средства.	▶ Разведите одну столовую ложку кондиционера в 0,5 л воды и залейте в левую ячейку (не подходит для функциональной одежды для активного отдыха и спорта и пуховых изделий!). ▶ Уменьшите дозируемое количество моющего средства для следующей стирки с аналогичным объёмом загрузки.

Шумы

Неисправность	Причина	Устранение неисправности
Шум, свистящий звук.	Вода под давлением поступает в кювету для моющих средств.	▶ Не является неисправностью – обычный шум при нормальной работе прибора.
Громкие звуки во время отжима.	Прибор установлен некорректно.	▶ Выравнивание прибора
	Ножки прибора не зафиксированы.	▶ Зафиксируйте ножки прибора. Выравнивание прибора
	Транспортировочные крепления не сняты.	▶ Снятие транспортировочных креплений

Неисправность	Причина	Устранение неисправности
Дребезжащий шум в откачивающем насосе.	В откачивающий насос попали посторонние предметы.	▶ → "Очистка откачивающего насоса", Стр.45
Ритмический шум всасывания.	Откачивающий насос активен, откачивается раствор мощного средства.	▶ Не является неисправностью – обычный шум при нормальной работе прибора.

Проблема с результатом работы прибора

Неисправность	Причина	Устранение неисправности
Сминание тканей.	Слишком высокая скорость отжима.	▶ Установите более низкую скорость отжима для следующей стирки.
	Превышен объем загрузки.	▶ Уменьшите объем загрузки при следующей стирке.
	Выбрана некорректная программа для данного типа ткани.	▶ Выберите соответствующую программу для данного типа белья. → "Программы", Стр.24
Мощное средство или кондиционер капает с манжеты и собирается на дверце или в складке манжеты.	Слишком большой объём мощного средства/кондиционера в кювете для моющих средств.	▶ При дозировании жидкого мощного средства и кондиционера следуйте маркировке в кювете для моющих средств и не превышайте указанный уровень.
Неудовлетворительный результат отжима. Бельё мокрое/слишком влажное.	Установлена низкая скорость отжима.	▶ Установите более высокую скорость отжима для следующей стирки.
	Система контроля дисбаланса прервала отжим вследствие неравномерного распределения белья в машине.	▶ Заново распределите бельё в барабане. Указание: По возможности загрузите в барабан одновременно крупные и мелкие предметы белья. Бельё различного размера лучше распределяется в барабане во время отжима.
Остатки мощного средства на влажном белье.	Мощное средство может содержать нерастворимые в воде вещества, которые скапливаются на белье.	▶ Запустите программу Полоскание  .

Неисправность	Причина	Устранение неисправности
Остатки моющего средства на сухом белье.	Моющее средство может содержать нерастворимые в воде вещества, которые скапливаются на белье.	► Очистите щеткой бельё после стирки и сушки.

Негерметичность

Неисправность	Причина	Устранение неисправности
Из шланга подачи воды вытекает вода.	Шланг подачи воды установлен некорректно/неплотно.	<ol style="list-style-type: none"> 1. Правильно установите шланг подачи воды. Шланг для подачи воды подсоедините к водопроводному крану 2. Затяните винтовое крепление.
Из сливного шланга вытекает вода.	Сливной шланг поврежден.	► Замените поврежденный сливной шланг.
	Сливной шланг подсоединен некорректно.	► Правильно подсоедините сливной шланг. Варианты подключения слива воды

Неприятные запахи

Неисправность	Причина	Устранение неисправности
В приборе образовались неприятные запахи.	Влажность и остатки моющих средств могут способствовать размножению бактерий.	► → <i>"Очистка барабана"</i> , Стр.44

Аварийная разблокировка

Чтобы вынуть бельё, например, в случае отключения электроэнергии, можно вручную разблокировать дверцу.

Разблокировка дверцы

Необходимое условие: Откачивающий насос пуст. → Стр.45

1. **ВНИМАНИЕ!** Вытекающая вода может причинить материальный ущерб.
- ▶ Не открывайте дверцу до тех пор, пока через стекло дверцы видна вода.

Потяните вниз устройство аварийной разблокировки с помощью инструмента и затем отпустите.

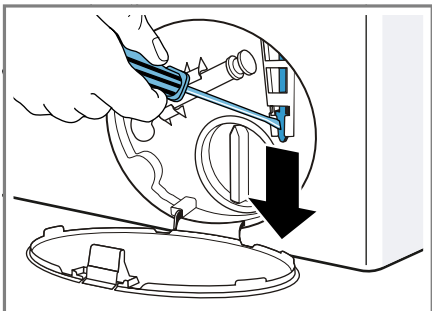

- ✓ Защелка дверцы разблокирована.
2. Установите и зафиксируйте дверцу для технического обслуживания.
3. Закройте дверцу для технического обслуживания.

Транспортировка, хранение и утилизация

В данном разделе описана подготовка бытового прибора к транспортировке и хранению. Приведены также указания по утилизации старых бытовых приборов.

Демонтаж прибора

1. Закройте водопроводный кран.

2. → "Опорожнение шланга подачи воды", Стр.48.
3. Выключите прибор.
4. Выньте вилку прибора из розетки.
5. Слейте остатки раствора моющего средства.
→ "Очистка откачивающего насоса", Стр.45
6. Отсоедините шланги.

Установка транспортировочных креплений

Зафиксируйте устройство для транспортировки с помощью транспортировочных креплений, чтобы предотвратить повреждение.

1. Снимите 4 пластиковые наклейки.
– При необходимости используйте отвертку для снятия пластиковых накладок.

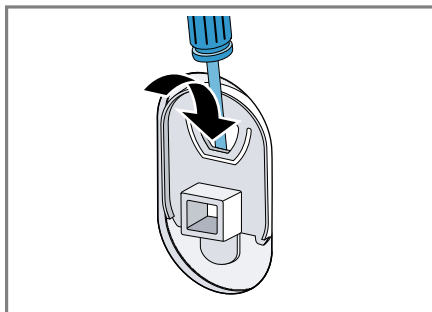

Сохраните пластиковые наклейки.

2. Вставьте 4 втулки.

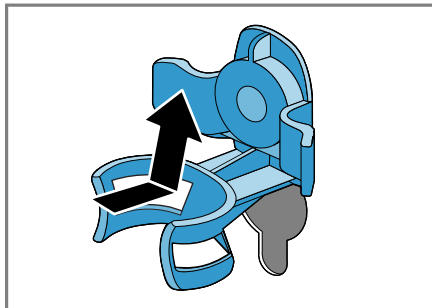

3. Вставьте все винты четырех транспортировочных креплений и слегка затяните.

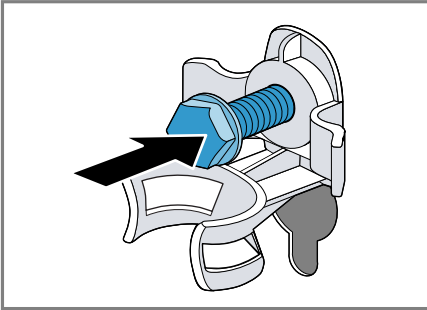

4. Установите сетевой кабель в крепление ① и затяните все 4 винта транспортировочных креплений ключом SW13②.

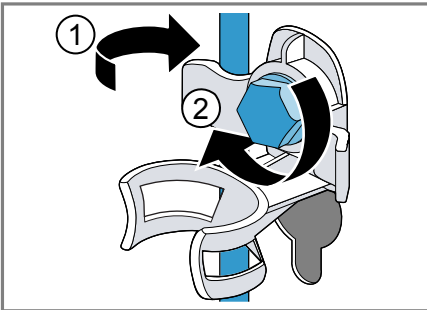

5. Вставьте шланг в крепление.

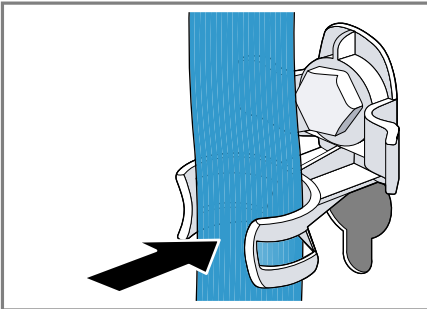

Повторный ввод прибора в эксплуатацию

1. Снимите транспортировочные крепления.
 2. Залейте прим. 1 л воды в ячейку II кюветы для моющих средств.
 3. Запустите программу **Слив** .
- ✓ При следующей стирке моющее средство не будет сливаться неиспользованным в канализацию.

Утилизация старого бытового прибора

Утилизация в соответствии с экологическими нормами обеспечивает возможность вторичного использования ценных сырьевых материалов.

⚠ ПРЕДУПРЕЖДЕНИЕ **Опасность для здоровья!**

Дети могут оказаться запертыми внутри прибора, подвергая свою жизнь опасности.

- ▶ Не устанавливайте прибор за дверь, если она будет мешать свободному открыванию дверцы прибора.
- ▶ На отслуживших приборах отсоедините вилку сетевого кабеля, после чего разрежьте сетевой кабель и приведите в негодность замок дверцы прибора, чтобы дверца более не могла закрываться.

1. Выньте из розетки вилку сетевого кабеля.
2. Обрежьте сетевой кабель прибора.
3. Утилизируйте прибор в соответствии с экологическими нормами.



Данный прибор имеет метку о соответствии европейским нормам 2012/19/EU утилизации электрических и электронных приборов (waste electrical and electronic equipment - WEEE).

Данные нормы определяют действующие на территории Евросоюза правила возврата и утилизации старых приборов.

Сервисная служба

Если у вас имеются вопросы по использованию, вам не удастся самостоятельно устранить неисправность прибора или требуется отремонтировать прибор, обратитесь в нашу сервисную службу. Многие неполадки вы сможете устранить самостоятельно, воспользовавшись информацией в данной инструкции или на нашем сайте. Если это вам не удастся, обратитесь в нашу сервисную службу.

Мы всегда найдем подходящее решение и попытаемся помочь, чтобы не пришлось лишний раз вызывать мастера. При гарантийном обслуживании и по истечении гарантии производителя мы обеспечим ремонт вашего прибора обученными специалистами сервисной службы с использованием оригинальных запасных деталей.

Подробную информацию о гарантийном сроке и условиях гарантии в вашей стране вы можете запросить в нашей сервисной службе, у вашего продавца или найти на нашем сайте.

При обращении в сервисную службу укажите номер изделия (E-Nr.) и заводской номер (FD) своего прибора.

Адрес и телефон сервисной службы можно найти в прилагаемом перечне сервисных служб или на нашем веб-сайте.

Номер изделия (E-Nr.) и заводской номер (FD)

Номер изделия (E-Nr.) и заводской номер (FD) вы найдете на фирменной табличке своего прибора.

В зависимости от модели фирменная табличка находится

- с внутренней стороны дверцы;
- с внутренней стороны крышки отсека для сервисного обслуживания;
- с задней стороны прибора.

Чтобы быстро найти данные прибора и номер телефона сервисной службы, вы можете записать эти данные.

Параметры расхода

Указанные параметры расхода являются ориентировочными.

Данные могут отличаться от приведённых значений в зависимости от давления воды, её жёсткости и исходной температуры, а также температуры помещения, вида, количества и степени загрязнения белья, используемого моющего средства, колебаний напряжения в электросети и выбранных функций.

Программа	Температура (°C)	Загрузка (кг)	Расход электроэнергии (кВт*ч) ¹	Расход воды (л) ¹	Продолжительность программы (ч) ¹
Хлопок 	20	9	0,35	91	3 1/2
Хлопок 	40	9	1,25	91	3 1/2
Хлопок 	60	9	1,35	91	3 1/2
Хлопок 	90	9	2,30	102	3
 Хлопок Эко @ ²	60	9	1,19	57	4 3/4
Синтетика 	40	4	0,78	62	2 1/2
Смеш./Быстр.  	40	4	0,62	44	1
 Тонкое бельё/ Шёлк	30	2	0,22	36	3/4
 Шерсть 	30	2	0,22	41	3/4

¹ Данные в соответствии с действующей в настоящее время версией EN60456

² Установка программы с максимальной скоростью отжима для испытания согласно EN60456 в действующей редакции при использовании холодной воды (15 °C).

Технические характеристики

Здесь вы найдете цифры и факты, относящиеся к вашему прибору.

Высота прибора	848 мм
Ширина прибора	598 мм
Глубина прибора	618 мм
Вес	68 - 72 кг ¹
Максимальный объём загрузки	9 кг

¹ В зависимости от оборудования прибора

Напряжение сети	220 - 240 В, 50 Гц
 Минимальный номинал предохранителя	10 А
Номинальная мощность	2300 Вт
Потребляемая мощность	<ul style="list-style-type: none"> ■ Выключенное состояние: 0,12 Вт ■ Включенное состояние: 0,50 Вт

¹ В зависимости от оборудования прибора

ru Технические характеристики

Давление воды	<ul style="list-style-type: none">■ Мин.: 100 кПа (1 бар)■ Макс.: 1000 кПа (10 бар)
Длина шланга подачи воды	150 см
Длина сливного шланга	150 см
Длина сетевого кабеля	160 см
Макс. высота откачивания	100 см
¹ В зависимости от оборудования прибора	



Thank you for buying a Bosch Home Appliance!

Register your new device on MyBosch now and profit directly from:

- **Expert tips & tricks for your appliance**
- **Warranty extension options**
- **Discounts for accessories & spare-parts**
- **Digital manual and all appliance data at hand**
- **Easy access to Bosch Home Appliances Service**

Free and easy registration – also on mobile phones:

www.bosch-home.com/welcome



Looking for help? You'll find it here.

Expert advice for your Bosch home appliances, help with problems or a repair from Bosch experts.

Find out everything about the many ways Bosch can support you:

www.bosch-home.com/service

Contact data of all countries are listed in the attached service directory.

Robert Bosch Hausgeräte GmbH

Carl-Wery-Straße 34

81739 München

GERMANY

www.bosch-home.com



9001481867 (991107)

ru