

# REDMOND

Умный увлажнитель воздуха  
SkyDew RHF-3318S

Руководство по эксплуатации



Если вы не получили требуемое качество обслуживания в сервисе, обращайтесь в головной сервисный центр по контактным данным, указанным в условиях гарантийного обслуживания

RUS	5
UKR	11
KAZ	17

## СОДЕРЖАНИЕ

МЕРЫ БЕЗОПАСНОСТИ	5
Технические характеристики	6
Комплектация	6
Устройство модели	6
Дисплей	7
Панель управления	7
I. ПЕРЕД НАЧАЛОМ ИСПОЛЬЗОВАНИЯ	7
II. ЭКСПЛУАТАЦИЯ ПРИБОРА	7
Наполнение резервуара для воды	7
Использование	8
Отключение звуковых сигналов	8
Дистанционное управление прибором через приложение Ready for Sky	8
Удаленное управление приборами через приложение R4S Gateway	8
Регулировка уровня влажности	9
Ночной режим	9
Таймер отключения	9
III. УХОД ЗА ПРИБОРОМ	9
Общие рекомендации по очистке	9
Очистка от накипи	9
Очистка спонжа для ароматических веществ	9
Хранение и транспортировка	9
IV. ПЕРЕД ОБРАЩЕНИЕМ В СЕРВИС-ЦЕНТР	9
V. ГАРАНТИЙНЫЕ ОБЯЗАТЕЛЬСТВА	10

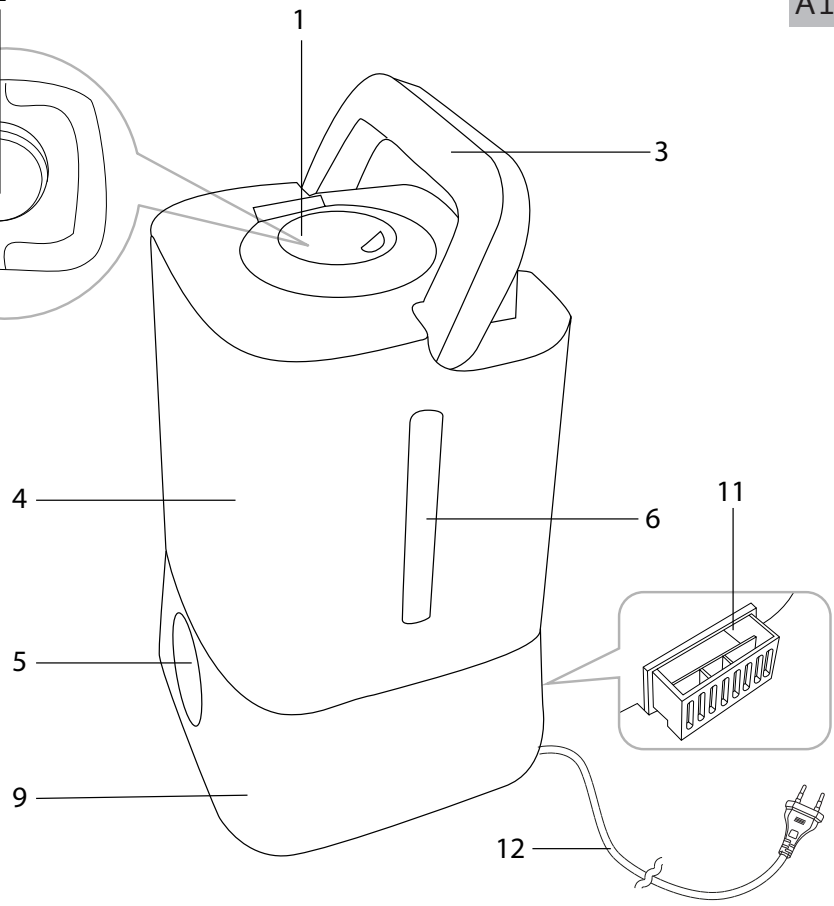
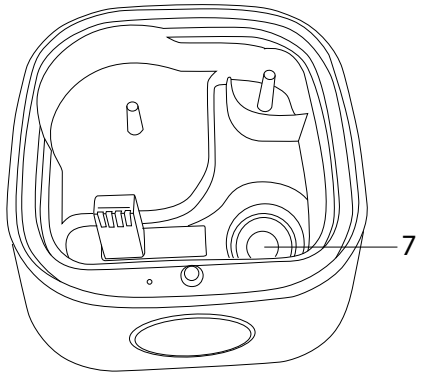
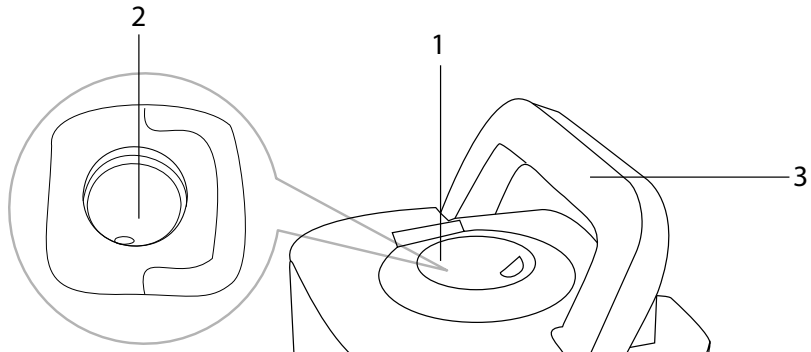
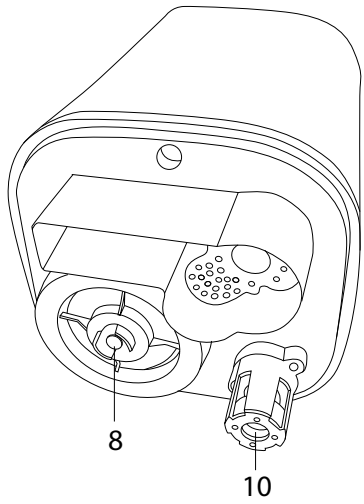

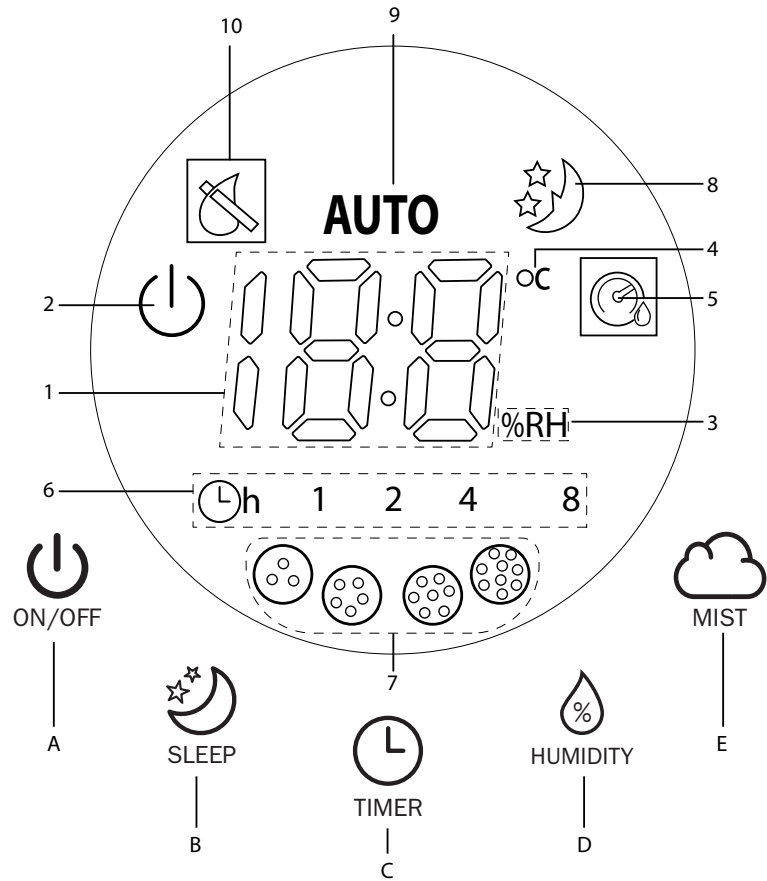

## УВАЖАЕМЫЙ ПОКУПАТЕЛЬ!

Благодарим вас за то, что отдали предпочтение бытовой технике REDMOND.

REDMOND — это качество, надежность и неизменно внимательное отношение к потребностям клиентов. Надеемся, что вам понравится продукция компании и вы также будете выбирать наши изделия в будущем.

Умный увлажнитель воздуха SkyDew RHF-3318S — современный многофункциональный прибор нового поколения для контроля климата в помещении с технологией дистанционного управления с мобильного устройства Ready for Sky.

*Хотите узнать больше? Посетите наш сайт [www.redmond.company](http://www.redmond.company).*

Здесь вы найдете актуальную информацию о предлагаемой технике REDMOND и ожидаемых новинках, сможете получить консультацию онлайн, а также заказать продукцию REDMOND и оригинальные аксессуары к ней в нашем интернет-магазине.

**Служба поддержки пользователей REDMOND в России: 8-800-200-77-21 (звонок по России бесплатный).**

 *Прежде чем использовать данное изделие, внимательно прочитайте руководство по эксплуатации и сохраните его в качестве справочника. Правильное использование прибора значительно продлит срок его службы.*

**Меры безопасности и инструкции, содержащиеся в данном руководстве, не охватывают все возможные ситуации, которые могут возникнуть в процессе эксплуатации прибора. При работе с устройством пользователь должен руководствоваться здравым смыслом, быть осторожным и внимательным.**

## МЕРЫ БЕЗОПАСНОСТИ

- Производитель не несет ответственности за повреждения, вызванные несоблюдением техники безопасности и правил эксплуатации изделия.
- Данный электроприбор предназначен для использования в бытовых условиях и может применяться в квартирах, загородных домах или в других подобных условиях непромышленной эксплуатации. Промышленное или любое другое нецелевое использование устройства будет считаться нарушением условий надлежащей эксплуатации изделия. В этом случае производитель не несет ответственности за возможные последствия.

- Перед подключением устройства к электросети проверьте, совпадает ли ее напряжение с номинальным напряжением питания прибора (см. технические характеристики или заводскую табличку изделия).
- Используйте удлинитель, рассчитанный на потребляемую мощность прибора: несоответствие параметров может привести к короткому замыканию или возгоранию кабеля.
- Выключайте прибор из розетки после использования, а также во время его очистки или перемещения. Извлекайте электрошнур сухими руками, удерживая его за штепсель, а не за провод.
- Не протягивайте шнур электропитания в дверных проемах или вблизи источников тепла. Следите за тем, чтобы электрошнур не перекручивался и не перегибался, не соприкасался с острыми предметами, углами и кромками мебели.

**STOP** **ПОМНИТЕ:** случайное повреждение кабеля электропитания может привести к неполадкам, которые не соответствуют условиям гарантии, а также к поражению электротоком. При повреждении шнура питания его замену, во избежание опасности, должен производить изготовитель, сервисная служба или аналогичный квалифицированный персонал.

- Запрещена эксплуатация прибора на открытом воздухе: попадание влаги или посторонних предметов внутрь корпуса устройства может привести к его серьезным повреждениям.
  - Не устанавливайте увлажнитель воздуха в непосредственной близости от отопительных приборов, электроприборов, а также около вентиляционных отверстий.
- STOP** **ВНИМАНИЕ!** *Запрещается включать увлажнитель воздуха без резервуара для воды или при отсутствии воды в резервуаре. Во избежание нарушений в работе прибора снимать резервуар во время работы воспрещается.*

- Перед очисткой прибора убедитесь, что он отключен от электросети. Строго следуйте инструкциям по очистке.

**STOP** ЗАПРЕЩАЕТСЯ погружать корпус прибора в воду или помещать его под струю воды!

- Прибор не предназначен для использования лицами (включая детей) с пониженными физическими, психическими или умственными способностями или при отсутствии у них опыта или знаний, если они не находятся под контролем или не проинструктированы об использовании данного прибора лицом, ответственным за их безопасность. Дети должны находиться под присмотром для недопущения игры с прибором.
- Запрещены самостоятельный ремонт прибора или внесение изменений в его конструкцию. Ремонт прибора должен производиться исключительно специалистом авторизованного сервис-центра. Непрофессионально выполненная работа может привести к поломке прибора, травмам и повреждению имущества.

**STOP** ЗАПРЕЩЕНА эксплуатация прибора при любых неисправностях.

**Технические характеристики**

Модель.....	RHF-3318S
Мощность.....	30 Вт
Напряжение.....	220-240 В, 50 Гц
Стандарт передачи данных.....	Bluetooth v4.0
Поддержка на операционных системах.....	iOS, Android
Защита от поражения электротоком.....	класс II
Объем резервуара для воды.....	4 л
Расход воды.....	250 мл/ч
Рекомендуемая площадь обслуживания.....	до 35 м <sup>2</sup>
Панель управления.....	сенсорная
Дисплей.....	светодиодный
Подача пара.....	2 сопла, вращение на 360°
Регулировка уровня влажности.....	40–80%
Регулировка интенсивности подачи пара.....	4 уровня
Поддержание установленного уровня влажности.....	автоматическое
Автоотключение.....	при отсутствии воды в резервуаре, при снятии резервуара
Дополнительные функции:	
• Арома-функция	
• Ночной режим	
Таймер отключения.....	до 8 часов
Габаритные размеры.....	307 × 200 × 208 мм
Вес прибора без воды.....	1,4 кг
Длина шнура электропитания.....	1,4 м

**Комплектация**

Увлажнитель воздуха.....	1 шт.
Руководство по эксплуатации.....	1 шт.
Сервисная книжка.....	1 шт.

Производитель имеет право на внесение изменений в дизайн, комплектацию, а также в технические характеристики изделия в ходе совершенствования своей продукции без дополнительного уведомления об этих изменениях. В технических характеристиках допускается погрешность ±10%.

**Устройство модели** (схема А1, стр. 3)

1. Распылитель с регулируемыми соплами подачи пара
2. Отверстие для выхода пара
3. Ручка для переноски резервуара для воды
4. Резервуар для воды
5. Дисплей с сенсорной панелью управления

6. Градуированная шкала уровня воды
7. Ультразвуковая мембрана
8. Крышка резервуара для воды с дозатором
9. Основание прибора
10. Поплавок
11. Поддон для ароматических масел
12. Электрошнур

### Дисплей (схема А2, стр. 4)

1. Цифровой индикатор
2. Индикатор работы
3. Индикатор уровня влажности (в процентах)
4. Индикатор температуры окружающей среды (в °C)
5. Индикатор выхода на заданный уровень влажности
6. Индикаторы опций функции таймера
7. Индикаторы интенсивности увлажнения
8. Индикатор ночного режима
9. Индикатор автоматического режима
10. Индикатор низкого уровня воды в резервуаре

### Панель управления (схема А2, стр. 4)

- A. Кнопка включения/выключения прибора
- B. Кнопка включения/отключения ночного режима
- C. Кнопка установки значения таймера отключения
- D. Кнопка включения/отключения автоматического режима и регулировки уровня влажности
- E. Кнопка регулировки интенсивности увлажнения

## I. ПЕРЕД НАЧАЛОМ ИСПОЛЬЗОВАНИЯ

Аккуратно достаньте изделие и его комплектующие из коробки. Удалите все упаковочные материалы и рекламные наклейки.

 *Обязательно сохраните на месте предупреждающие наклейки, наклейки-указатели (при наличии) и табличку с серийным номером изделия на его корпусе!*

*После транспортировки или хранения при низких температурах необходимо выдержать прибор при комнатной температуре не менее 2 часов перед включением.*

Полностью размотайте электрошнур. Корпус прибора протрите влажной тканью. Перед использованием убедитесь в том, что внешние и видимые внутренние части прибора не имеют повреждений, сколов и других дефектов.

Установите увлажнитель воздуха на ровную твердую сухую горизонтальную поверхность. При установке следите за тем, чтобы выходящий пар не попадал на обои, декоративные покрытия, электронные приборы и другие предметы, которые могут пострадать от повышенной влажности.

При выборе места для установки увлажнителя воздуха следуйте приведенным ниже рекомендациям.

- Не устанавливайте увлажнитель воздуха в непосредственной близости от отопительных приборов, а также на теплом полу с подогревом.
- Не размещайте увлажнитель воздуха в непосредственной близости от мебели и электроприборов, а также не устанавливайте его около вентиляционных отверстий.
- При перемещении увлажнителя воздуха беритесь только за основание, придерживая при этом резервуар для воды.
- Включайте увлажнитель воздуха только с установленным резервуаром, наполненным водой.
- Не наливайте в резервуар и не используйте для очистки воду температурой выше 40°C во избежание деформации или обесцвечивания корпуса.
- Не наливайте воду через отверстие для выхода пара.
- Не наливайте воду непосредственно в рабочую камеру.
- Не допускайте попадания посторонних предметов и химикатов в резервуар для воды и отверстие для выхода пара.
- Не закрывайте отверстие для выхода пара во время работы прибора.
- Не допускайте замерзания воды в резервуаре.
- Не снимайте резервуар для воды во время работы прибора.

## II. ЭКСПЛУАТАЦИЯ ПРИБОРА

Работа прибора основана на кипении воды при сверхнизком давлении, происходящем в рабочей камере за счет колебаний мембраны с ультразвуковой частотой. В результате вода кипит при комнатной температуре и из прибора выходит пар, который не только не повышает, но и может немного понизить температуру воздуха в помещении. Такой пар быстро смешивается с воздухом, эффективно увлажняя его.

### Наполнение резервуара для воды

1. Снимите резервуар для воды с основания, предварительно сняв с него распылитель с соплами.
2. Переверните резервуар и открутите его крышку.
3. Наполните резервуар очищенной водой температурой от 10 до 40°C. Плотно закрутите крышку резервуара.



*ЗАПРЕЩАЕТСЯ добавлять в воду чистящие средства, ароматические масла, парфюмерные средства и т. п.*



**ЗАПРЕЩАЕТСЯ** наполнять прибор водой через отверстие распылителя!



Водопроводную воду перед использованием рекомендуется отстаивать в течение суток. Использование слишком жесткой неочищенной воды может привести к образованию накипи в рабочей камере и налета на находящихся поблизости предметах.

- Установите резервуар для воды на прибор так, чтобы он плотно прилегал к основанию. Вода начнет подаваться в промежуточный отсек основания и рабочую камеру. Установите распылитель на резервуар для воды.

### Использование

- Подключите прибор к электросети, раздастся звуковой сигнал. Прибор перейдет в режим ожидания.
- Нажмите кнопку , прибор подаст звуковой сигнал и начнет работать в стандартном режиме: дисплей будет поочередно отображать текущий уровень влажности (индикатор «%RH») и температуру (индикатор «°C») в помещении, а также интенсивность увлажнения. Для изменения интенсивности уровня влажности нажимайте кнопку .





**ВНИМАНИЕ!** Запрещается включать увлажнитель воздуха без резервуара для воды или при отсутствии воды в резервуаре. Во избежание нарушений в работе прибора снимать резервуар во время работы воспрещается.



Если прибор был отключен от электросети на непродолжительное время, при повторном подключении звуковой сигнал может отсутствовать.

Благодаря двум вращающимся соплам вы можете настроить направление выхода пара.

- В случае критического снижения уровня воды в резервуаре прибор подаст три звуковых сигнала и автоматически прекратит работу. На дисплее загорится индикатор . В этом случае нажмите кнопку , отключите прибор от электросети и наполните резервуар для воды.
- Для ручного перевода прибора в режим ожидания нажмите кнопку  на панели прибора, подсветка корпуса погаснет. По окончании использования прибора отключите его от электросети и слейте воду, оставшуюся в резервуаре и рабочей камере.

### Отключение звуковых сигналов

Вы можете включать/отключать звуковые сигналы в режиме ожидания. Для этого нажмите и удерживайте несколько секунд кнопку . Прибор подаст звуковой сигнал.



### Дистанционное управление прибором через приложение Ready for Sky

Приложение Ready for Sky позволяет вам управлять прибором дистанционно в ближней зоне с помощью смартфона или планшета.

- Загрузите приложение Ready for Sky из магазина приложений App Store или Google Play (в зависимости от операционной системы используемого устройства) на свой смартфон или планшет.



Минимальную поддерживаемую версию операционной системы уточните на официальном сайте компании [www.redmond.com.ru](http://www.redmond.com.ru) или в описании к приложению в магазинах App Store и Google Play.

- Запустите приложение Ready for Sky, создайте аккаунт и следуйте появляющимся подсказкам.
- В режиме ожидания нажмите и удерживайте кнопку , пока не прозвучит 3 коротких звуковых сигнала. В процессе подключения будет поочередно загораться  и . После установки соединения прибор подаст звуковой сигнал и перейдет в режим ожидания.



Если в течение 30 секунд соединение не будет установлено, прибор подаст два коротких звуковых сигнала и перейдет в режим ожидания.

- Для отключения прибора от мобильного устройства в режиме ожидания нажмите и удерживайте кнопку , пока не прозвучит длинный звуковой сигнал.



Для обеспечения стабильного соединения мобильное устройство должно находиться не более чем в 15 метрах от прибора.

Управлять техникой из любой точки мира с помощью сети Интернет вы можете при помощи приложения R4S Gateway, а также одного из устройств с интегрированным гейтвеем: умного центра управления с видеокamerой SkyCenter RC-100S или центра умного дома SkyCenter RSC-11S. Приложение или гаджеты SkyCenter станут мостом между приборами серии Ready for Sky у вас дома и вашим мобильным устройством.

### Удаленное управление приборами через приложение R4S Gateway

- Настройте дистанционное управление прибором через основное управляющее приложение (Ready for Sky) согласно разделу «Дистанционное управление прибором через приложение Ready for Sky».
- Скачайте и установите приложение R4S Gateway на смартфон или планшет, который вы собираетесь оставить дома в качестве гейтвэя. На нем должна быть установлена операционная система Android, минимальные требования для которой указаны на официальном сайте компании [www.redmond.com.ru](http://www.redmond.com.ru) или в описании к приложению в магазине Google Play. Удостоверьтесь, что устройство подключено к сети Интернет (GSM, Wi-Fi и т. д.), Bluetooth включен.
- Войдите в приложение R4S Gateway под тем же аккаунтом, которым вы пользуетесь при работе с основным управляющим приложением (Ready for Sky).
- В приложении R4S Gateway проведите пальцем по экрану сверху вниз (свайп): SkyDew RHF-3318S появится в списке доступных приборов.



**ВНИМАНИЕ:**

Для обеспечения стабильного соединения ваш домашний смартфон или планшет с приложением R4S Gateway должен находиться не более чем в 15 метрах от используемых бытовых приборов.

Не устанавливайте приложения Ready for Sky и R4S Gateway на одно мобильное устройство. Это может привести к сбоям в работе приложений.



**i** Приложение R4S Gateway работает только с основным управляющим приложением Ready for Sky.

К устройству-гейтвэю могут подключаться несколько мобильных устройств, то есть одним и тем же прибором могут управлять несколько пользователей. При этом прибор будет выполнять последнюю полученную команду (одномоментно приложение R4S Gateway может работать только с одним аккаунтом). В связи с этим также невозможно одновременное управление прибором через основное приложение и через приложение R4S Gateway (нельзя управлять прибором из ближней и дальней зоны одновременно).

### Регулировка уровня влажности

Вы можете задать желаемый уровень влажности в диапазоне от 40 до 80% с шагом в 5%. Выберите желаемое значение, нажимая кнопку . Выбранное значение отобразится на дисплее на несколько секунд, погаснет и будет автоматически сохранено. Дисплей вернется к отображению текущего уровня влажности и температуры, индикаторы «AUTO» и будут гореть. По достижении выбранного уровня влажности индикатор погаснет.

**i** Если заданный уровень влажности ниже, чем уровень влажности в помещении, прибор отключится через 2 минуты работы.

### Ночной режим

В ночном режиме выключены подсветка корпуса и индикация на дисплее.

Для перехода в ночной режим нажмите кнопку , загорится индикатор ночного режима, остальная индикация погаснет. Чтобы выйти из ночного режима, нажмите любую кнопку, кроме кнопки .

### Таймер отключения

Вы можете задать время отключения прибора через 1, 2, 4 или 8 часов. Для установки таймера нажимайте кнопку на панели прибора, переключение происходит по кругу. По истечении заданного промежутка времени прибор автоматически перейдет в режим ожидания. Если функция активна, на дисплее горят индикаторы «Н» и времени установки таймера.

### Функция ароматизации

Для получения эффекта ароматизации извлеките специальный поддон из углубления в нижней части прибора, нанесите на него несколько капель ароматического масла и установите поддон на место.

## III. УХОД ЗА ПРИБОРОМ

### Общие рекомендации по очистке

Прежде чем приступать к очистке прибора, убедитесь, что он отключен от электросети. Слейте воду из резервуара и отсеков в основании. Очищайте корпус изделия мягкой влажной салфеткой или губкой. Возможно применение деликатного чистящего средства. Во избежание возможных подтеков от воды и разводов на корпусе рекомендуем протереть его поверхность насухо.

**STOP** ЗАПРЕЩАЕТСЯ погружать корпус прибора в воду или помещать его под струю воды!

Промойте резервуар для воды чистой проточной водой и протрите его мягкой сухой тканью. После очистки просушите основание и резервуар для воды. При постоянной работе прибора производите такую очистку раз в два дня.

**STOP** ЗАПРЕЩАЕТСЯ использование при очистке прибора грубых салфеток или губок, абразивных паст. Также недопустимо использование любых химически агрессивных веществ.

ЗАПРЕЩАЕТСЯ очищать поверхность мембраны острыми предметами и металлическими щетками, так как это может стать причиной снижения производительности или выхода прибора из строя.

### Очистка от накипи

При образовании в отсеках основания или на мембране налета, который невозможно удалить с помощью мягкой ткани, произведите очистку от накипи. Отключите прибор от электросети. Снимите резервуар для воды с основания. Размешайте в стакане воды (200 мл) чайную ложку лимонной кислоты (15 г), залейте получившийся раствор в рабочую камеру. Не включайте прибор! Через 15 минут слейте раствор, удалите налет со стенок отсеков и мембраны щеткой с мягкой щетиной и мягкой сухой тканью. Протрите основание насухо мягкой тканью.

### Очистка поддона для ароматических веществ

После каждого использования промывайте поддон для ароматических веществ в теплой воде с использованием мягких моющих средств. При длительном непрерывном использовании очищайте поддон не реже 1 раза в 2 дня.

### Хранение и транспортировка

Перед хранением и повторной эксплуатацией очистите и полностью просушите все части прибора. Храните прибор в сухом вентилируемом месте вдали от нагревательных приборов и попадания прямых солнечных лучей.

При транспортировке и хранении запрещается подвергать прибор механическим воздействиям, которые могут привести к повреждению прибора и/или нарушению целостности упаковки.

Необходимо беречь упаковку прибора от попадания воды и других жидкостей.

## IV. ПЕРЕД ОБРАЩЕНИЕМ В СЕРВИС-ЦЕНТР

Неисправность	Возможная причина	Способ устранения
Прибор не включается	Прибор не подключен к сети электропитания	Убедитесь, что прибор правильно подключен к электросети
	Отсутствует вода в резервуаре	Наполните резервуар водой
	Колпачок поплавка, сигнализирующего об уровне воды в рабочей камере, надет неплотно или отсутствует	Плотно наденьте колпачок на стержень поплавка

Неисправность	Возможная причина	Способ устранения
Недостаточная интенсивность выхода пара	Слишком низкая температура воды в резервуаре	Заливайте в резервуар чистую отстоявшуюся воду комнатной температуры
	Слишком много воды в рабочей камере	Отключите прибор от электросети и снимите резервуар для воды. Слейте воду из отсеков в основании. Аккуратно установите резервуар для воды на место и снова включите прибор
	На мембране образовались известковые отложения	Очистите мембрану в соответствии с указаниями раздела «Уход за прибором»
На предметах вокруг увлажнителя воздуха появляется белый налет	Используется жесткая неочищенная вода	Очистите воду с помощью специальных фильтров
		Дайте воде отстояться в течение суток или прокипятите ее
		Используйте дистиллированную воду
Попытка синхронизации не удалась	Отключена функция Bluetooth на мобильном устройстве	Включите функцию Bluetooth на мобильном устройстве
	Приложение Ready for Sky на мобильном устройстве не активно	Откройте приложение Ready for Sky на мобильном устройстве
	Синхронизируемые устройства находятся слишком далеко	Убедитесь, что устройства находятся в пределах 15 метров друг от друга

**i** В случае если неисправность устранить не удалось, обратитесь в авторизованный сервисный центр.

**ВНИМАНИЕ!** В случае возникновения какого-либо сбоя в работе приложения Ready for Sky обращение в сервисный центр не обязательно. Обратитесь в службу технической поддержки REDMOND и получите консультацию наших специалистов по устранению ошибки и/или сбоя в работе Ready for Sky. Ваши предложения и замечания по работе приложения будут учтены при очередном обновлении. Контактные данные службы поддержки пользователей продукции REDMOND в вашей стране можно найти на сайте [www.redmond.com.ru](http://www.redmond.com.ru). Вы также можете получить помощь, заполнив на данном сайте форму обратной связи.

## V. ГАРАНТИЙНЫЕ ОБЯЗАТЕЛЬСТВА

На данное изделие предоставляется гарантия сроком на 12 месяцев с момента приобретения. В течение гарантийного периода изготовитель обязуется устранить путем ремонта, замены деталей или замены всего изделия любые заводские дефекты. Гарантия вступает в силу только в том случае, если дата покупки подтверждена печатью магазина и подписью продавца на оригинальном гарантийном талоне. Настоящая гарантия признается лишь в том случае, если изделие применялось в соответствии с руководством по эксплуатации, не ремонтировалось, не разбиралось и не было повреждено в результате неправильного

обращения с ним, а также сохранена полная комплектность изделия. Данная гарантия не распространяется на естественный износ изделия.

Срок службы изделия и срок действия гарантийных обязательств на него исчисляются со дня продажи или с даты изготовления изделия (в случае, если дату продажи определить невозможно).

Дату изготовления прибора можно найти в серийном номере, расположенном на идентификационной наклейке на корпусе изделия. Серийный номер состоит из 13 знаков. 6-й и 7-й знаки обозначают месяц, 8-й — год выпуска устройства.

0	0	0	0	0	1	1	2	3	3	3	3	3
---	---	---	---	---	---	---	---	---	---	---	---	---

1 – месяц производства (01 – январь, 02 – февраль ... 12 – декабрь)

2 – год производства (1 – 2011 г, 2 – 2012 г... 0 – 2020 г.)

3 – серийный номер модели

Установленный производителем срок службы прибора составляет 3 года со дня его приобретения при условии, что эксплуатация изделия производится в соответствии с данным руководством и применимыми техническими стандартами.

Упаковку, руководство пользователя, а также сам прибор необходимо утилизировать в соответствии с местной программой по переработке отходов. Не выбрасывайте такие изделия вместе с обычным бытовым мусором.

 *Перш ніж використовувати даний виріб, уважно прочитайте посібник з його експлуатації і збережіть як довідник. Правильне використання приладу значно подовжить термін його служби.*

Заходи безпеки та інструкції, що містяться в цьому посібнику, не охоплюють всі можливі ситуації, які можуть виникнути в процесі експлуатації приладу. Під час використання пристрою користувач повинен керуватися здоровим глуздом, бути обережним і уважним.

## ЗАХОДИ БЕЗПЕКИ

- Виробник не несе відповідальності за пошкодження, спричинені недотриманням вимог щодо техніки безпеки та правил експлуатації виробу.
  - Даний електроприлад призначений для використання в побутових умовах і може застосовуватися в квартирах, замських будинках або в інших подібних умовах непромислової експлуатації. Промислове або будь-яке інше нецільове використання пристрою вважатиметься порушенням умов належної експлуатації виробу. У цьому випадку виробник не несе відповідальності за можливі наслідки.
  - Перед підключенням пристрою до електромережі перевірте, чи збігається її напруга з номінальною напругою живлення приладу (див. технічні характеристики або заводську табличку виробу).
  - Використовуйте подовжувач, розрахований на споживану потужність приладу: невідповідність параметрів може призвести до короткого замикання або займання кабелю.
  - Вимикайте прилад із розетки після використання, а також під час його очищення або переміщення. Витягуйте електрошнур сухими руками, утримуючи його за штепсель, а не за дріт.
  - Не протягуйте шнур електроживлення в дверних отворах або поблизу джерел тепла. Стежте за тим, щоб електрошнур не перекручувався та не перегинався, не стикався з гострими предметами, кутами й краями меблів.
-  **ПАМ'ЯТАЙТЕ:** випадкове пошкодження кабелю електроживлення може призвести до неполадок, які не відповідають умовам

*гарантії, а також до ураження електрострумом. Пошкоджений електрокабель потребує термінової заміни в сервіс-центрі.*

- Заборонено експлуатацію приладу на відкритому повітрі: потрапляння вологи або сторонніх предметів всередину корпусу пристрою може призвести до його серйозних пошкоджень.
  - Не встановлюйте зволожувач повітря в безпосередній близькості від опалювальних приладів, електроприладів, а також близько вентиляційних отворів.
-  **УВАГА!** *Забороняється вмикати зволожувач повітря без резервуара для води або при відсутності води в резервуарі. Щоб уникнути порушень в роботі приладу знімати резервуар під час роботи забороняється.*
- Перед очищенням приладу переконайтеся, що він відключений від електромережі. Чітко дотримуйтеся інструкцій щодо очищення приладу.
-  **ЗАБОРОНЯЄТЬСЯ занурювати корпус приладу у воду!**
- Даний прилад не призначений для використання людьми (в тому числі дітьми), в яких є фізичні, нервові або психічні відхилення або брак досвіду та знань, за винятком випадків, коли за такими особами здійснюється нагляд або проводиться їхній інструктаж щодо використання даного приладу особою, що відповідає за їхню безпеку. Необхідно наглядати за дітьми, щоб не допустити їхніх ігор із приладом, його комплектуючими, а також заводською упаковкою. Очищення й обслуговування пристрою не мають виконувати діти без нагляду дорослих.
  - Заборонено самостійний ремонт приладу або внесення змін до його конструкції. Ремонт приладу має здійснюватися винятково фахівцем авторизованого сервіс-центру. Некваліфіковано виконана робота може призвести до поломки приладу, травм і пошкодження майна.
-  **УВАГА!** *Заборонено використання приладу за будь-яких несправностей.*

**Технічні характеристики**

Модель.....	RHF-3318S
Потужність.....	30 Вт
Напруга.....	220-240 В, 50 Гц
Стандарт передачі даних.....	Bluetooth v4.0
Підтримка на операційних системах.....	iOS, Android
Захист від ураження електричним струмом.....	клас II
Об'єм резервуара для води.....	4 л
Витрата води.....	250 мл/ч
Рекомендована площа обслуговування.....	до 35 м <sup>2</sup>
Панель управління.....	сенсорна
Дисплей.....	світлодіодний
Подача пари.....	2 сопла, обертання на 360°
Ручне регулювання рівня вологості.....	40–80%
Регулювання інтенсивності подачі пари.....	4 рівня
Підтримання встановленого рівня вологості.....	автоматичне
Автовідключення.....	при нестачі води в резервуарі, при знятті резервуару
Додаткові функції:	
• Арома-функція	
• Нічний режим	
Таймер відключення.....	до 8 годин
Габаритні розміри.....	307 × 200 × 208 мм
Вага приладу (без води).....	1,4 кг
Довжина електрошнура.....	1,4 м
<b>Комплектація</b>	
Зволожувач повітря.....	1 шт.
Інструкція з експлуатації.....	1 шт.
Сервісна книжка.....	1 шт.

Виробник має право на внесення змін до дизайну, комплектації, а також до технічних характеристик виробу під час вдосконалення своєї продукції без додаткового повідомлення про ці зміни. У технічних характеристиках допускається похибка ±10%.

**Будова приладу (схема А1, стор. 3)**

1. Розпилювач з соплами подання пари, що регулюються
2. Отвір для виходу пари
3. Ручка для перенесення резервуара для води
4. Резервуар для води
5. Дисплей і сенсорна панель управління
6. Градуйована шкала рівня води

7. Ультразвукова мембрана
8. Кришка резервуара для води з дозатором
9. Основа приладу
10. Поплавок
11. Піддон для ароматичних олій
12. Електрошнур

**Дисплей (схема А2, стор. 4)**

1. Цифровий індикатор
2. Індикатор роботи
3. Індикатор рівня вологості (у відсотках)
4. Індикатор температури в приміщенні (в °С)
5. Індикатор виходу на заданий рівень вологості
6. Індикатори опцій функції таймера
7. Індикатор рівня інтенсивності зволоження
8. Індикатор нічного режиму
9. Індикатор автоматичного режиму
10. Індикатор низького рівня води в резервуарі

**Панель управління (схема А2, стор. 4)**

- A. Кнопка увімкнення/вимкнення приладу
- B. Кнопка включення/відключення нічного режиму
- C. Кнопка встановлення значення таймера вимкнення
- D. Кнопка включення/відключення автоматичного режиму і регулювання рівня вологості
- E. Кнопка налаштування рівня вологості

**I. ПЕРЕД ПОЧАТКОМ ВИКОРИСТАННЯ**

Акуратно дістаньте виріб і його комплектуючі з коробки. Видаліть усі пакувальні матеріали та рекламні наклейки.

 *Обов'язково збережіть на місці застережні наклейки, наклейки-показки (за наявності) і табличку з серійним номером виробу на його корпусі!*

*Після транспортування або зберігання за низьких температур необхідно витримати прилад за кімнатної температури не менше ніж 2 години перед увімкненням.*

Повністю розмотайте мережевий шнур. Корпус приладу протріть вологою тканиною. Перед приготуванням переконайтеся в тому, що зовнішні й видимі внутрішні частини приладу не мають пошкоджень, сколів та інших дефектів.

Встановіть прилад на тверду, рівну, горизонтальну поверхню так, щоб пара не потрапляла на шпалери, декоративні покриття, електронні прилади та інші предмети або матеріали, які можуть бути пошкодженими через підвищену вологість.

Під час встановлення та експлуатації зволожувача повітря дотримуйтеся рекомендацій.

- Не встановлюйте зволожувач у безпосередній близькості від опалювальних приладів.
- Не розміщуйте зволожувач у безпосередній близькості від меблів і електроприладів, а також не встановлюйте його біля вентиляційних отворів.
- Під час переміщення зволожувача беріться лише за основу, притримуючи при цьому резервуар для води.
- Включайте зволожувач повітря тільки з встановленим резервуаром, що наповнений водою.
- Не наливайте в резервуар і не використовуйте для очищення воду температурою вище 40°C, для запобігання деформації або знебарвлення корпусу.
- Не наливайте воду через отвір для виходу пари.
- Не наливайте воду безпосередньо в робочу камеру.
- Не допускайте потрапляння сторонніх предметів і хімікатів у резервуар для води й отвір для виходу пари.
- Не закривайте отвір для виходу пари під час роботи приладу.
- Не допускайте замерзання води в резервуарі.
- Не знімайте резервуар для води під час роботи приладу.

## II. ЕКСПЛУАТАЦІЯ ПРИЛАДУ

Робота приладу базується на кипінні води при наднизькому тиску, що відбувається в робочій камері за рахунок коливань мембрани з ультразвуковою частотою. В результаті вода кипить при кімнатній температурі і з приладу виходить пара, яка не тільки не підвищує, а й може дещо знизити температуру повітря в приміщенні. Така пара швидко змішується з повітрям, ефективно зволожуючи його.

### Наповнення резервуара для води

1. Зніміть резервуар для води з основи, попередньо знявши з нього розпилювач з соплами.
2. Переверніть резервуар і відкрутіть його кришку.
3. Наповніть резервуар очищеною водою температурою від 10 до 40°C. Щільно закрутіть кришку резервуара.



**ЗАБОРОНЯЄТЬСЯ** додавати у воду очищувальні засоби, ароматичне масло, парфумерні засоби тощо.



**ЗАБОРОНЯЄТЬСЯ** наповнювати прилад водою через отвір розпилювача!



*Водопровідну воду перед використанням рекомендується відстоювати впродовж доби. Використання дуже жорсткої неочищеної води може призвести до засмічення фільтра, утворення накипу в робочій камері й нальоту на предметах, що знаходяться поблизу.*

4. Встановіть резервуар для води на прилад так, щоб він щільно прилягав до основи. Вода почне подаватися в проміжний відсік основи і робочу камеру. Встановіть розпилювач на резервуар для води.

### Використання

1. Підключіть прилад до електромережі, пролунає звуковий сигнал. Прилад перейде в режим очікування.
2. Натисніть кнопку , пролунає звуковий сигнал. Прилад почне працювати в стандартному режимі: дисплей буде по чергою відображати поточний рівень вологості (індикатор «%RH») і температуру (індикатор «°C») в приміщенні, а також інтенсивність зволоження, індикатор роботи буде горіти постійно. Для змінення інтенсивності рівня вологості натискайте кнопку .





**УВАГА!** Забороняється вмикати зволожувач без резервуара для води або за відсутності води в резервуарі. Щоб уникнути порушень в роботі приладу, знімати резервуар під час роботи забороняється.



Якщо прилад був відключений від електромережі на нетривалий час, під час наступного підключення звуковий сигнал може бути відсутнім.

Завдяки двом соплам, що обертаються, ви можете налаштувати напрямок виходу пари.

3. У разі критичного зниження рівня води в резервуарі прилад подасть три звукові сигнали і автоматично припинить роботу. На дисплеї загориться індикатор . У цьому випадку натисніть кнопку , відключіть прилад від електромережі та наповніть резервуар для води.
4. Для ручного переведення приладу в режим очікування натисніть кнопку  на панелі приладу, підсвічування корпусу згасне. Після закінчення використання приладу відключіть його від електромережі та злийте воду, що залишилася в резервуарі й робочій камері приладу.

### Вимкнення звукових сигналів



Ви можете вмикати/вимикати звукові сигнали в режимі очікування. Для цього натисніть і утримуйте кілька секунд кнопку . Пролунає звуковий сигнал.

### Дистанційне управління приладом через додаток Ready for Sky

Додаток Ready for Sky дозволяє вам управляти приладом дистанційно в ближній зоні за допомогою смартфона або планшета.

1. Завантажте додаток Ready for Sky з магазину додатків App Store або Google Play (в залежності від операційної системи пристрою, що вироблюється) на свій смартфон або планшет.

**i** Мінімальну підтримувану версію операційної системи уточнюйте на офіційному сайті компанії [www.redmond.com.tr](http://www.redmond.com.tr) або в описі до додатку в магазинах App Store і Google Play.

- Запустіть додаток Ready for Sky, створіть акаунт і дотримуйтеся підказок, що з'являються на екрані.
- У режимі очікування натисніть і утримуйте кнопку , доки не пролунають 3 коротких звукових сигнали. Під час з'єднання на дисплеї приладу будуть відображатися змінні символи  і . Після встановлення з'єднання пролунає звуковий сигнал і прилад перейде в режим очікування.

**i** Якщо протягом 30 секунд з'єднання не буде встановлено, пролунають два коротких звукових сигнали і прилад перейде в режим очікування.

- Для відключення приладу від мобільного пристрою в режимі очікування натисніть і утримуйте кнопку , доки не пролунає довгий звуковий сигнал.

**i** Для забезпечення стабільного зв'язку мобільний пристрій має знаходитися не далі ніж за 15 метрів від приладу.

Управляти технікою з будь-якої точки світу за допомогою мережі Інтернет ви можете за допомогою програми R4S Gateway, а також одного з пристроїв з інтегрованим гейтвеєм: розумного центру управління з відеокамерою SkyCenter RC-100S або центру розумного будинку SkyCenter RSC-11S. Додаток або гаджети SkyCenter стануть мостом між приладами серії Ready for Sky у вас вдома і вашим мобільним пристроєм.

### Віддалене керування приладами через додаток R4S Gateway

- Налаштуйте дистанційне керування приладом через основний керувальний додаток (Ready for Sky) відповідно до розділу «Дистанційне управління приладом через додаток Ready for Sky».
- Скачайте та встановіть програму R4S Gateway на смартфон або планшет, який ви збираєтеся залишати вдома як гейтвей. На ньому повинна бути встановлена операційна система Android, мінімальні вимоги для якої вказані на офіційному сайті компанії [www.redmond.com.tr](http://www.redmond.com.tr) або в описі до додатку в магазині Google Play. Переконайтеся, що пристрій підключено до мережі Інтернет (GSM, Wi-Fi тощо), Bluetooth увімкнено.
- Увійдіть в додаток R4S Gateway під тим же акаунтом, яким ви користуєтесь під час роботи з основним керувальним додатком (Ready for Sky).
- У додатку R4S Gateway проведіть пальцем по екрану зверху донизу (свайп): SkyDew RHF-3318S з'явиться в списку доступних приладів.

**i** УВАГА:

Для забезпечення стабільного з'єднання ваш домашній смартфон або планшет із додатком R4S Gateway має знаходитися вдома не далі ніж за 15 метрів від використовуваних побутових приладів.



Не встановлюйте додаток Ready for Sky і R4S Gateway на один пристрій. Це може призвести до збоїв у роботі програм.

**i** Додаток R4S Gateway працює тільки з основним керувальним додатком Ready for Sky.

До пристрою-гейтвею можуть підключатися кілька мобільних пристроїв, тобто одним і тим же приладом можуть керувати кілька користувачів. При цьому прилад виконуватиме останню отриману команду (одночасно додаток R4S Gateway може працювати тільки з одним записом). У зв'язку з цим також неможливе одночасне керування приладом через головну програму та через додаток R4S Gateway (не можна управляти приладом із близької та віддаленої зони одночасно).

### Регулювання рівня вологості



Ви можете задати бажаний рівень вологості в діапазоні від 40 до 80% з кроком в 5%.

Оберіть бажане значення, натискаючи кнопку . Обране значення відобразиться на дисплеї на кілька секунд, згасне і буде автоматично збережено. Дисплей повернеться до відображення поточного рівня вологості і температури, індикатори «АУТО» і  горітимуть. При досягненні обраного рівня вологості індикатор  згасне.

**i** Якщо заданий рівень вологості нижче, ніж рівень вологості в приміщенні, прилад відключиться через 2 години роботи.

### Нічний режим

У нічному режимі відключені підсвічування корпусу і індикація на дисплеї.

Для переходу в нічний режим натисніть кнопку  на панелі приладу, загориться індикатор  на дисплеї, вся інша індикація згасне. Щоб вийти з нічного режиму, натисніть будь-яку кнопку на панелі приладу, крім кнопки .

### Таймер відключення

Ви можете задати час відключення приладу через 1, 2, 4 або 8 годин. Для встановлення таймера натискайте кнопку  на панелі приладу, перемикання відбувається по колу. Після закінчення заданого проміжку часу прилад автоматично перейде в режим очікування. Якщо функція активна, на дисплеї горить індикатор «Н» часу встановлення таймера.

### Функція ароматизації

Для використання арома-функції вийміть спеціальний піддон із поглиблення в нижній частині тильного боку приладу, нанесіть на нього кілька крапель ароматичної олії та встановіть на місце.

## III. ДОГЛЯД ЗА ПРИЛАДОМ

### Загальні рекомендації щодо очищення

Перш ніж розпочати очищення приладу, переконайтеся, що його відключено від електромережі. Злийте воду з резервуара та відсіків в основі. Очищуйте корпус виробу м'якою вологою серветкою або губкою. Можливе застосування делікатного очищувального засобу. Для уникнення можливих патьоків від води й плям на корпусі рекомендуємо протерти його поверхню досуха.

**STOP** **ЗАБОРОНЯЄТЬСЯ** занурювати корпус приладу у воду або поміщати його під струмінь води!

Промийте резервуар для води чистою проточною водою та протріть його м'якою сухою тканиною. Після очищення просушіть основу й резервуар для води. У разі постійної роботи приладу здійснюйте таке очищення раз на два дні.

**STOP** **ЗАБОРОНЯЄТЬСЯ** використання під час очищення приладу грубих серветок або губок, абразивних паст. Також недопустиме використання будь-яких хімічно агресивних речовин.

**ЗАБОРОНЯЄТЬСЯ** очищувати поверхню мембрани гострими предметами та металевими щітками, оскільки це може стати причиною зниження продуктивності або виходу приладу з ладу.

### Очищення від накипу

У разі утворення у відсіках основи або на мембрані нальоту, який неможливо видалити за допомогою щітки та м'якої тканини, здійсніть очищення від накипу. Відключіть прилад від електромережі. Зніміть резервуар для води з основи. Розмішайте в склянці води (200 мл) чайну ложку лимонної кислоти (15 г), залийте вийшов розчин в робочу камеру. Не вмикайте прилад! Через 15 хвилин злийте розчин, видаліть наліт із стінок відсіків і мембрани щіткою з м'якою щетиною або м'якою сухою тканиною. Протріть основу досуха м'якою тканиною.

### Очищення піддона для ароматичних речовин

Після кожного використання промивайте піддон для ароматичних речовин у теплій воді з застосуванням м'яких мийних засобів. У разі тривалого безперервного використання очищуйте піддон не рідше ніж 1 раз на 2 дні.

### Зберігання та транспортування

Перед зберіганням і повторною експлуатацією очистьте й повністю просушіть усі частини приладу. Зберігайте прилад у сухому вентильованому місці подалі від нагрівальних приладів і прямих сонячних променів.

Під час транспортування та зберігання забороняється піддавати прилад механічному впливу, який може призвести до пошкодження пристрою та/або порушення цілісності упакунок. Необхідно берегти упаковку приладу від потрапляння води й інших рідин.

## IV. ПЕРЕД ЗВЕРНЕННЯМ ДО СЕРВІС-ЦЕНТРУ

Несправність	Можлива причина	Спосіб усунення
Прилад не вмикається	Прилад не підключено до мережі електроживлення	Переконайтеся, що прилад правильно підключено до електромережі
	Немає води в резервуарі	Наповніть резервуар водою
	Ковпачок поплавця, що сигналізує про рівень води в робочій камері, надійтий нещільно або відсутній	Щільно надіньте ковпачок на стержень поплавця

Несправність	Можлива причина	Спосіб усунення
Недостатня інтенсивність виходу пари	Дуже низька температура води в резервуарі	Наливайте в резервуар чисту відстояну воду кімнатної температури
	Дуже багато води в робочій камері	Відключіть прилад від електромережі та зніміть резервуар для води. Злийте воду з відсіків в основі. Обережно встановіть резервуар для води на місце й знову увімкніть прилад
	На мембрані утворилися вапняні відкладення	Очистіть мембрану відповідно до вказівок розділу «Догляд за приладом»
На предметах довкола зволожувача з'являється білий наліт	Використовується жорстка неочищена вода	Очистіть воду за допомогою спеціальних фільтрів
		Дайте воді відстоятися упродовж доби або прокип'ятіть її
Спроба синхронізації не вдалася	Вимкнено функцію Bluetooth на мобільному пристрої	Увімкніть функцію Bluetooth на мобільному пристрої
	Додаток Ready for Sky на мобільному пристрої не активний	Відкрийте додаток Ready for Sky на мобільному пристрої
	Пристрої, що синхронізуються, знаходяться дуже далеко один від одного	Переконайтеся, що пристрої знаходяться в межах 15 метрів один від одного

**i** У разі, якщо несправність усунути не вдалося, зверніться до авторизованого сервісного центру.

**УВАГА!** У разі виникнення будь-якого збою в роботі додатка Ready for Sky звернення до сервісного центру не обов'язкове. Зверніться до служби технічної підтримки REDMOND і отримайте консультацію наших фахівців із усунення помилки та збою в роботі Ready for Sky. Ваші пропозиції та зауваження щодо роботи додатка буде враховано під час чергового оновлення. Контактні дані служби підтримки користувачів продукції REDMOND у вашій країні можна знайти на сайті [www.redmond.com.au](http://www.redmond.com.au). Ви також можете отримати допомогу, заповнивши на даному сайті форму зворотного зв'язку.

## V. ГАРАНТІЙНІ ЗОБОВ'ЯЗАННЯ

На даний виріб надається гарантія терміном на 12 місяців з моменту придбання. Протягом гарантійного періоду виготовлювач зобов'язується усунути шляхом ремонту, заміни деталей або заміни усього виробу будь-які заводські дефекти. Гарантія набирає сили тільки в тому випадку, якщо дата покупки підтверджена печаткою магазину і підписом продавця на оригінальному гарантійному талоні. Дійсною гарантія визнається лише в тому випадку, якщо виріб застосовувався відповідно до інструкції з експлуатації, не ремонтувався, не розбирався і не був пошкоджений в результаті неправильного поводження з ним, а також збережена повна комплектистність виробу. Дана гарантія не поширюється на природний знос виробу. Термін служби виробу і термін дії гарантійних зобов'язань на нього обчислюються з дня продажу або з дати виготовлення виробу (у випадку, якщо дату продажу визначити неможливо).

Дату виготовлення приладу можна знайти в серійному номері, розташованому на ідентифікаційній наклейці на корпусі виробу. Серійний номер складається з 13 знаків. 6-й і 7-й знаки позначають місяць, 8-й рік випуску пристрою.

0	0	0	0	0	1	1	2	3	3	3	3	3
---	---	---	---	---	---	---	---	---	---	---	---	---

1 – місяць виробництва (01 – січень, 02 – лютий ... 12 – грудень)

2 – рік виробництва (1 – 2011 р., 2 – 2012 р. ... 0 – 2020 р.)

3 – серійний номер моделі

Встановлений виробником термін служби приладу складає 3 роки з дня його придбання за умови, що експлуатація виробу здійснюється відповідно до цієї інструкції і застосовних технічних стандартів.

*Упаковку, посібник користувача, а також сам прилад необхідно утилізувати відповідно до місцевої програми з переробки відходів. Не викидайте такі вироби разом зі звичайним побутовим сміттям.*



 Пайдаланар алдында пайдалану бойынша нұсқаулықты мұқият оқып шығыңыз да, оны анықтамалық ретінде сақтап қойыңыз. Аспапты дұрыс пайдалану оның қызметінің мерзімін ұзартады.

Бұл нұсқаулықтағы қауіпсіздік шаралары мен нұсқаулар құралды қолдану кезінде туындауы мүмкін барлық жағдайларды қамтымайды. Бұл құрылғымен жұмыс кезінде қолданушы ақылға сүйеніп, абай әрі мұқият болуы тиіс.



## САҚТАНУ ШАРАЛАРЫ

- Өндіруші қауіпсіздік техникасының талаптарын және бұйымды пайдалану ережелерін сақтамаудан туындаған зақымдар үшін жауап бермейді.
- Бұл электр аспап пәтерлерде, қала сыртындағы үйлерде мен өнеркәсіптік емес пайдаланудың кез келген басқа осындай жағдайларда пайдаланыла алады. Құрылғыны өнеркәсіптік немесе кез келген мақсатсыз пайдалану бұйымды тиісті түрде пайдалану шарттарын бұзу болып саналады. Бұл жағдайда өндіруші ықтимал салдарлар үшін жауап бермейді.
- Құрылғыны электр желісіне қосар алдында оның кернеуі аспаптың номиналды кернеуіне сәйкес келетінін тексеріңіз (бұйымның техникалық сипаттамалары немесе зауыттық кестесін қараңыз).
- Аспаптың тұтынатын қуатына есептелген ұзартқыш қолданыңыз: параметрлердің сәйкессіздігі қысқа тұйықталуға немесе кабельдің жануына әкеліп соқтыруы мүмкін.
- Аспапты қолданған соң, сонымен қатар оны тазалаған немесе тасымалдаған кезде розеткіден өшіріңіз. Электр бауын сымынан емес, штепселінен ұстап тұрып, құрғақ қолмен шығарыңыз.
- Электр қоректендіру бауын есік қуыстарында немесе жылу көздерінің жанында тартпаңыз. Электр бауының бұралмағанын және иілмегенін, үшкір заттарға, бұрыштар мен жиһазға тимегенін қадағалаңыз.

 **ЖАДЫҢЫЗДА БОЛСЫН:** электр қоректендіру кабелі зақымдалуы кепілдік шарттарына сәйкес келмейтін ақауларға, сонымен

қатар электр тоғына ұрынуға әкеліп соқтыруы мүмкін. Зақымдалған электр кабелі сервис-орталықта жедел ауыстыруды талап етеді.

KAZ

- Аспапты ашық ауада пайдалануға тыйым салынады: құрылғы корпусының ішіне су немесе бөгде заттардың түсуі оны қатты зақымдауы мүмкін.
- Ауа ылғалдағышты жылыту аспаптары мен электр аспаптарына тікелей жақын жерде, сондай-ақ вентиляциялық саңылаулардың жанында орнатпаңыз.
-  **НАЗАР АУДАРЫҢЫЗ!** Резервуарда су жоқ кезде немесе суға арналған резервуарсыз ылғалдатқышты қосуға болмайды. Құралдың жұмысындағы бұзушылықтарды болдырмау үшін жұмыс кезінде резервуарды шешуге тыйым салынады.
- Аспапты тазалар алдында оның электр желісінен өшіріліп, толық суығанына көз жеткізіңіз. Аспапты тазалау бойынша нұсқауларды қатаң ұстаныңыз.
-  **Аспап корпусын суға батыруға ТЫЙЫМ САЛЫНАДЫ!**
- Бұл аспап физикалық, жүйке немесе психикалық ауытқулары бар немесе тәжірибесі мен білімі жетіспейтін адамдардың (оның ішінде балалардың) қолдануына арналмаған, мұндай тұлғалар қадағаланып, олардың қауіпсіздігі үшін жауап беретін тұлға осы аспапты қолдануға қатысты нұсқау жасалған жағдайлардан басқа. Балалардың аспаппен, оның жинақтаушыларымен, сонымен қатар зауыттық орамымен ойнауына жол бермеу мақсатында қадағалап отыру қажет. Құрылғыны тазалау және қызмет көрсетуді балалар ересектердің қарауынсыз жасамауы тиіс.
- Аспапты өздігіңізбен жөндеуге немесе құрылымына өзгеріс енгізуге тыйым салынады. Қызмет көрсету және жөндеу бойынша барлық жұ-

мыстарды авторландырылған сервис-орталық жасауы керек. Біліксіз жасалған жұмыс аспаптың бұзылуына, жарақат пен мүлік зақымдануына әкеліп соқтыруы мүмкін.



**НАЗАР АУДАРЫҢЫЗ!** Аспапты кез келген ақауларда пайдалануға тыйым салынады.

**Техникалық сипаттамалар**

Үлгі .....	RHF-3318S
Қуаты.....	30 Вт
Кернеу.....	220-240 В, 50 Гц
Деректерді беру стандарты .....	Bluetooth v4.0
Операциялық жүйелерінде қолдау.....	iOS, Android
Электр тоғына ұшыраудан қорғаныс.....	II дәреже
Суға арналған резервуар көлемі .....	4 л
Судың шығыны .....	250 мл/сағ
Қызмет көрсетудің ұсынылған ауданы.....	35 м² астам емес
Басқару панелі.....	сенсорлық
Дисплей.....	жарықдиодты
Бу жіберу.....	2 пысылдауық, 360°-қа айналу
Ылғалдылық деңгейін қолмен реттеу.....	40–80%
Бу жіберу қарқындылығын реттеу.....	4 деңгей
Ылғалдылықтың орнатылған деңгейін сақтау.....	автоматты
Автоматтық ажырату.....	су жетіспеушілік кезінде, резервуарды алып тастау кезінде
Қосымша функциялары:	
• Арома-функция	
• Түнгі режим	
Сөндіру таймері.....	8 сағатқа дейін
Габаритті өлшемдер .....	307 × 200 × 208 мм
Құралдың салмағы (сусыз).....	1,4 кг
Электр сымның ұзындығы.....	1,4 м

**Жинақ**

Ауаны ылғалдандырғыш .....	1 дана
Пайдалану жөніндегі нұсқаулық.....	1 дана
Сервисті кітапша .....	1 дана

Өндіруші келесі өзгерістер туралы қосымша хабарландырусыз өз өнімдерін жетілдіру барысында дизайнға, жинақталуға, сонымен қатар бұйымның техникалық сипаттамаларына өзгерістер енгізуге құқылы. Техникалық сипаттамаларда ±10% қателікке жол беріледі.

**Аспаптың құрылымы (A1) сурет, 3 бет)**

1. Бу шашатын шүмегі бар шашыратқыш
2. Бу шығатын саңылау
3. Су қоймасын тасымалдауға арналған тұтқа
4. Суға арналған резервуар
5. Дисплей мен сенсорлық басқару панелі
6. Дәйектелген су деңгейі шкаласы

7. Мембрана тазалау үшін қылшақ
8. Мөлшерлегіші бар суға арналған резервуар қақпағы
9. Құралдың негіздемесі
10. Қалтқы
11. Хош иісті майларға арналған түпқойма
12. Электр сымының

### Дисплей (A2 сурет, 4 бет)

1. Сандық индикатор
2. Жұмыс индикаторы
3. Ылғалдылық деңгейінің индикаторы (пайызбен)
4. Орынжай ішінде температураның индикаторы (°C жылы)
5. Белгіленген ылғалдылық деңгейіндегі шығыс индикаторы
6. Таймер функциясының параметрлері үшін индикаторлар
7. Ылғалдылықтың қарқындылығы индикаторы
8. Түнгі тәртіптеме индикаторы
9. Автоматты тәртіптеме индикаторы
10. Резервуардағы судың төмен деңгейінің индикаторы

### Басқару панелі (A2 сурет, 4 бет)

- A. Құралды ажырату/қосу батырмасы
- B. Түнгі тәртіптемені қосу/сөндіру түймесі
- C. Сөндіру таймерінің мәнін орнату түймесі
- D. Ылғалдылық деңгейін реттеу мен автоматты тәртіптемені қосу/сөндіру түймесі
- E. Ылғалдандырудың қарқындылығын ретке келтіру түймесі

## I. ПАЙДАЛАНА БАСТАУ АЛДЫНДА

Бұйым мен оның құрамдастарын қораптан абайлап шығарыңыз. Барлық орау материалдары мен жарнамалық жапсырмаларды алып тастаңыз.

 *Корпусағы ескертетін жапсырма, жапсырма-көрсеткіш (бар болса) және бұйымның сериялық нөмірі бар кестешені орнында міндетті түрде сақтаңыз!*

*Тасымалдау немесе төмен температураларда сақтаған соң аспапты қосар алдында кем дегенде 2 сағатқа бөлме температурасында ұстау керек.*

Желілік сымды толықтай тарқатыңыз. Аспап корпусын ылғал матамен сүртіңіз. Әзірлеудің алдында құрылғы сыртқы және көзге көрінетін ішкі бөліктерінде зақым, жарық және басқа ақау жоқтығына көз жеткізіңіз. Қуат көзінің элементі аспапқа қарама-қарсылығының сақталуымен орнатылғанына көзіңізді жеткізіңіз.

Шығатын бу тұсқағаз, декоративті жабындылар, электрондық аспаптар мен жоғары ылғалдылық зардап шегуі мүмкін басқа заттарға немесе материалдарға тимейтіндей қатты тегіс көлденең бетке орнатыңыз.

Ауа ылғалдағышты орнату орнын таңдаған кезде төменде келтірілген ұсынымдарды орындаңыз.

- Қыздырылған еден жөніндегі, ылғалдағышты жылыту құралдарынан тікелей жақындықта орнатпаңыз.
- Ылғалдағышты жиһаз бен электр құралдарынан тікелей жақындықта орнатпаңыз, сондай-ақ оны желдету қуыстарының жанында орнатпаңыз.
- Ылғалдағышты ауыстыру кезінде тек негіздемесінен ұстаңыз, бұл кезде суға арналған резервуарды ұстау керек.
- Ауа ылғалдағышты сумен толтырылған орнатылған сұйыққоймасымен ғана қосыңыз.
- Корпусының сиықсыздануын немесе өңсіденуін болдырмау үшін, температурасы 40°C-ден асатын суды сұйыққоймаға құймаңыз және тазалау үшін пайдаланбаңыз.
- Суды бу шығатын саңылау арқылы құймаңыз.
- Суды тікелей жұмыс камерасына құймаңыз.
- Суға арналған сұйыққоймаға және бу шығатын саңылауға бөтен заттар мен химикаттардың түсуіне жол бермеңіз.
- Аспап жұмыс істеп тұрған кезде бу шығатын саңылауды жаппаңыз.
- Сұйыққоймадағы судың қатуына жол бермеңіз.
- Құрылғының жұмыс уақытында су резервуарын шешпеңіз.

## II. ҚҰРАЛДЫ ПАЙДАЛАУ

Құрылғының жұмысы ультрадыбыстық жиілікте мембрананың дірілдеуіне байланысты жұмыс камерасында пайда болатын өте төмен қысым кезінде суды қайнатуға негізделген. Нәтижесінде, бөлме температурасында су қайнайды және сонымен қатар бөлмедегі ауа температурасын сәл төмендетеді алатын құрылғыдан бу шығады. Бұл бу тез ауамен араласады, оны тиімді ылғалдандырады.

### Суға арналған сұйыққойманы толтыру

1. Шүмек алып тастағаннан кейін, су резервуарын негізден шығарыңыз.
2. Сұйыққойманы аударып, оның қақпағын бұрап шешіңіз.
3. Сүзгіні – температурасы 10°C-ден 40°C-ге дейінгі тазартылған сумен толтырыңыз. Сұйыққойманың қақпағын жақсылап бұрап бекітіңіз.

 *Суға тазарту құралдары, хош иісті майлар, парфюмерлі құралдар және т. б. қосуға ТЫЙЫМ САЛЫНАДЫ.*

*Тоңазытқыш саңылауы арқылы аспапты сумен толтыруға ТЫЙЫМ САЛЫНАДЫ!*



Су құбырынан шығатын суды қолданар алдында тәулік бойы қалдыру ұсынылады. Тым қатты тазартылмаған суды қолдану жұмыс камерасында және жақын жерде орналасқан заттарда тоттың пайда болуына, сүзгінің ластануына әкелуі мүмкін.

4. Суға арналған сұйыққойманы аспапқа — негізіне жақсылап жанасатындай етіп орнатыңыз. Су — негізгінің аралық бөлігіне және жұмыс камерасына беріле бастайды. Суға арналған сұйыққоймаға тозандатқышты орнатыңыз.

### Пайдалану

1. Аспапты электр желісіне қосыңыз, дыбыстық сигнал естіледі. Құрылғы күту режиміне өтеді.
2. түймесін басыңыз, аспаптан дыбыстық сигнал естіліп, Аспап стандартты тәртіптемеде жұмыс істей бастайды: дисплейде үй-жайдағы ылғалдылық («%RH» индикаторы) пен температураның («°C» индикаторы) ағымдағы деңгейі, сондай-ақ ылағалдандыру қарқындылығы кезек-кезек көрінеді, жұмыс индикаторы үнемі жанып тұрады. Ылғалдылық деңгейінің қарқындылығы өзгерту үшін аспаптың панелінде түймесін басыңыз.



**HAZAP АУДАРЫҢЫЗ!** Резервуарда су жоқ кезде немесе суға арналған резервуарсыз ылғалдатқышты қосуға болмайды. Құралдың жұмысындағы бұзушылықтарды болдырмау үшін жұмыс кезінде резервуарды шешуге тыйым салынады.



Егер аспап электр желісінен аз уақытқа ажыратылған болса, қайта қосқан кезде дыбыстық сигнал болмауы мүмкін.

Екі айналмалы шүмектің арқасында Сіз бұдың шығу бағытын баптай аласыз.

3. Сұйыққоймада су деңгейі сыни төмендеген жағдайда аспаптан үш дыбыстық сигнал естіліп, ол автоматты түрде жұмысын тоқтатады. Дисплейде индикаторы жанып, Мұндай жағдайда аспаптың басқару панелінде түймесін басып, аспапты электр желісінен ажыратыңыз да, суға арналған сұйыққойманы толтырыңыз.
4. Аспапты күту тәртіптемесіне қолмен ауыстыру үшін аспаптың басқару панелінде түймесін басыңыз, қорпустағы көмескі жарығы сөнеді. Аспапты пайдалануды аяқтағаннан кейін оны электр желісінен ажыратып, сұйыққоймада және жұмыс камерасында қалған суды ағызып жіберіңіз.

### Дыбыс белгілерін ажырату

Күту режимінде қосу/өшіру дыбыстық сигналдарын қоса аласыздар. Ол үшін барлық батырмасын бірнеше секунд басып, ұстап тұрыңыз. Аспаптан дыбыстық сигнал естіледі де.

### Ready for Sky қосымшасы арқылы құрылғыны қашықтан басқару

Ready for Sky қосымшасы смартфон немесе планшет арқылы құрылғыны қашықтан жақын жерде бақылауға мүмкіндік береді.

1. Өзіңіздің смартфон немесе планшетіңізге Ready for Sky қосымшасын App Store немесе Google Play қосымша магазиндерінен жүктеуге болады (пайдаланылатын құрылғының операциялық жүйесіне байланысты).



Минималды қолдалатын операциялық жүйені компанияның [www.redmond.com.tr](http://www.redmond.com.tr) ресми сайтында немесе App Store және Google Play дүкендеріндегі қосымшаның сипаттамасынан анықтаңыз.

2. Ready for Sky қосымшасын іске қосыңыз, аккаунтты жасаңыз және экрандағы көмекші сөздерді орындап отырыңыз..
3. Күту режимінде 3 қысқа дыбыстық сигнал шыққанша түймесін басып тұрыңыз. Біріктіру кезінде құрылғының дисплейінде және символдар көрсетілетін болады. Қосылым орнатылғаннан кейін құрылғы сигнал береді және күту режиміне өтеді.



Егер байланыс 30 секунд ішінде орнатылмаса, құрылғы екі қысқа дыбыс шығарады және күту режиміне өтеді.

4. Құрылғыны күту режимінде мобильді құрылғыдан өшіру үшін, ұзақ уақытты үн шыққанша түймесін басып тұрыңыз.



Тұрақты байланысты қамтамасыз ету үшін ұялы құрылғы құралдан 15 метрден астам емес жерде болуы керек.

Интернет желісі арқылы әлемнің кез келген нүктесінен техниканы R4S Gateway қосымшасы, сондай-ақ интеграцияланған гейтвесі бар құрылғылардың бірі арқылы басқара аласыз: SkyCenter RC-100S бейнекамерасы бар ақылды басқару орталығы немесе SkyCenter RSC-11S ақылды үй орталығы. SkyCenter қосымшасы немесе гаджеттері сіздің үйіңізде және ұялы құрылғыңыз бар Ready for Sky сериялы құралдар арасындағы көпір болады.

### R4S Gateway қосымшасы арқылы аспапты қашықтан басқару

1. «Ready for Sky қосымшасы арқылы құрылғыны қашықтан басқару» бөліміне сәйкес негізгі басқарушы қосымша (Ready for Sky) арқылы аспапты қашықтан аударуды баптап қойыңыз.
2. R4S Gateway қосымшасын үйде гейтвей ретінде қалдыра алатын смартфонға немесе планшетке жүктеп алыңыз және орнатыңыз. Онда Android операциялық жүйесі орнатылған болуы тиіс, операциялық жүйеге қойылатын минималды талаптар компанияның [www.redmond.com.tr](http://www.redmond.com.tr) ресми сайтында немесе Google Play қосымшаның сипаттамасында көрсетілген. Құралыңыз Интернет желісіне (GSM, Wi-Fi және т. б.), Bluetoothке қосылу екендігіне көз жеткізіңіз.
3. R4S Gateway қосымшасына негізгі басқарушы қосымшамен (Ready for Sky) жұмыс кезінде пайдаланатын аккаунт арқылы кіріңіз.
4. R4S Gateway қосымшасында экран бойымен саусағыңызбен жоғарыдан төменге жүріңіз (свайп): SkyDew RHF-3318S қол жетімді аспаптардың тізімінде пайда болады.



**HAZAP АУДАРЫҢЫЗ!**

Тұрақты қосылысты қамтамасыз ету үшін R4S Gateway қосымшасы бар сіздің үй смартфоныңыз немесе планшетіңіз пайдаланатын тұрмыстық аспаптан 15 метр қашықтан алыс болмауы тиіс.



**i** Ready for Sky және R4S Gateway қосымшаларын бір ұялы құрылғысына орнатпаңыз. Бұл қосымша жұмысының үзілуіне алып келуі мүмкін.

R4S Gateway қосымшасы тек қана Ready for Sky негізгі басқарушы қосымшасымен жұмыс жасайды.

Гейтвэй-құрылғысына бірнеше ұялы құрылғылар қосыла алады, яғни сол бір аспапты бірнеше пайдаланушы басқара алады. Сонымен бірге аспап соңғы алынған команданы орындайтын болады (бір сәтте R4S Gateway қосымшасы тек қана бір аккаунтпен жұмыс жасай алады). Осыған байланысты негізгі қосымша және R4S Gateway қосымшасы арқылы аспапты бір уақытта басқару мүмкін емес (аспапты алыс және жақын аймақтан бір уақытта басқаруға болмайды).

### Ылғалдылық деңгейін ретке келтіру



Сіз 5% қадамымен 40%-дан 80%-ға дейінгі диапазонда ылғалдылықтың қалаулы деңгейін бере аласыз.

Аспаптың панеліндегі  түймесін отырып қалаулы мәнді таңдаңыз. Таңдалған мән бірнеше секундтан кейін дисплейде көрсетіледі, сөнеді және автоматты түрде сақталады. Дисплей ылғалдылық пен температураның ағымдағы деңгейін көрсетуге қайта оралады, «AUTO» және  индикаторлары жанып тұрады. Таңдалған ылғалдылық деңгейіне жеткенде  индикаторы сөнеді.

**i** Егер ылғалдылықтың берілген деңгейі үй-жайдағы ылғалдылық деңгейінен төмен болса, аспап 2 минут жұмыс істегеннен кейін сөнеді.

### Түнгі режим

Түнгі тәртіптемеде корпустың көмескі жарығы мен дисплейдегі индикация сөнеді.

Түнгі тәртіптемеге өту үшін аспаптың басқару панелінде  түймесін басыңыз, дисплейде  индикаторы жанады, бүкіл қалған индикациясы сөнеді. Түнгі тәртіптемеден шығу үшін, аспаптың басқару панелінде кез-келген түймені басыңыз,  түймесінен басқа.

### Сөндіру таймері

Құрылғының 1, 2, 4 немесе 8 сағат өткен соң өшіруге болатын. Таймерді орнату үшін аспаптың басқару панелінде  түймесін басыңыз, ауыстырып қосу шеңбер бойынша жүзеге асады. Берілген уақыт аралығы біткеннен кейін аспап автоматты түрде күту тәртіптемесіне өтеді. Егер функция белсенді болса, дисплейде «Н» және таймерді орната аласыз индикаторы жанады.

### Хош иістендіру функциясы

Арома-функциясын қолдану үшін құралдың тыл жағының төменгі бөлігінен тереңдіктен арнайы түпқойманы алып шығыңыз, оған бірнеше тамшы хош иісті майды жағыңыз және орнына орнатыңыз.

## III. АСПАП КҮТІМІ

### Тазалау жөніндегі жалпы ұсыныстар

Құралды тазалауға кіріспес бұрын, оның электр желісінен ажыраулы екендігіне көз текізіңіз. Бұйымның тұрқын ылғалды шүберек немесе губкамен тазартыңыз. Бұйымның тұрқын ылғалды сұлгімен немесе губкамен тазарту керек. Деликатты тазарту құралын қолдану мүмкін болады. Судың мүмкін болатын тамшылары мен тұрқындағы сызықтарға жол бермеу үшін оның бетін құрғақ етіп сүртуге ұсыныс береміз.

**STOP** Аспап корпусын суға батыруға немесе су ағыны астына салуға ТЫЙЫМ САЛЫНАДЫ!

Суға арналған резервуары таза ағын сумен жуыңыз және оны жұмсақ құрғақ матамен сүртіңіз. Тазартқаннан кейін суға арналған резервуар мен негіздемені кептіріңіз. Құрал үнемі жұмыс істеп тұрған кезде тазалауды екі күнде бір рет жүргізу керек.

**STOP** Құралды тазалау кезінде қатты сүрткіштер немесе губкаларды қолдануға ТЫЙЫМ САЛЫНАДЫ. Сондай-ақ химиялық агрессивті кез келген заттарды қолдануға болмайды.

Мембрана бетін өткір заттар және металл щеткалармен тазалауға ТЫЙЫМ САЛЫНАДЫ, себебі бұл өнімділіктің төмендеуі немесе құралдың істен шығуына себеп болуы мүмкін.

### Қақтан тазарту

Мембрана немесе негіздеме бөлікшелерінде щетка немесе жұмсақ матаның көмегімен тазалауға келмейтін қақ пайда болған кезде, қақтан тазартуды жүзеге асырыңыз. Құралды электр желісінен ажыратыңыз. Суға арналған резервуарды негіздемесінен шешіңіз. Бір стақан су (200 мл) лимон қышқылының шай қасық (15 г) араластырыңыз, алынған ерітіндіні жұмыс камерасына құйыңыз. Құралды қоспаңыз! 15 минуттан кейін ерітіндіні суды төгіп тастаңыз, жұмсақ талшықты щетка немесе жұмсақ құрғақ матамен мембрана мен бөліктердің қабырғаларынан қақты алып тастаңыз. Негіздемесін жұмсақ матамен құрғатып сүртіңіз.

### Хош иісті майларға арналған спонжы бар түпқойма тазалау

Әр қолданғаннан кейін хош иісті заттарға арналға түпқойманы жұмсақ жуу құралдарын қолдана отырып жылы сумен жуыңыз. Ұзақ уақыт бойы үздіксіз пайдаланған жағдайда бар түпқойма бен тұрынтақты 2 күнде кемінде 1 рет тазалап отырыңыз.

### Сақтау және тасымалдау

Сақтау және қайта пайдаланудың алдында құралдың барлық бөліктерін тазалап, түгел құрғатыңыз. Құралды құрғақ желденетін жерде жылыту аспаптарынан алыс және тікелей күн сәулелерден алыс сақтаңыз.

Тасымалдау және сақтау кезінде құралдың зақымдануына және/немесе ораманың бүтіндігіне әкелуі мүмкін құралды механикалық әсерлерге ұшыратуға тыйым салынады.

Құралдың орамасын су мен басқа да сұйықтықтардан сақтау қажет.

## IV. СЕРВИС-ОРТАЛЫҚҚА ЖОЛЫҒАР АЛДЫНДА

Ақаулық	Мүмкін болатын себебі	Түзету әдістері
Құрал қосылмайды	Құрал электр қуаты желісіне қосылмаған	Құралдың электр желісіне дұрыс қосылғанына көз жеткізіңіз
	Резервуарда су жоқ	Резервуарды суға толтырыңыз
	Жұмыс камерасында судың деңгейі туралы бадыл беретін қалтқының қақпақшасы, тығыз кигізілмеген немесе жоқ	Қалтқының өзекшесіне қалақшаны тығыз етіп кигізіңіз
Будын шығу қарқындылығы жеткіліксіз	Резервуарда судың температурасы тым төмен	Резервуарға бөлме температурасындағы тұндырылған таза суды құйыңыз
	Жұмыс камерасында су тым көп	Құралды электр желісінен өшіріңіз және суға арналған резервуарды шешіңіз. Негіздемесі ішіндегі бөлікшелерден суды төгіп тастаңыз. Ақырын суға арналған резервуарды орнына орнатыңыз және құралды қайта қосыңыз
	Мембранада әк тұнбасы пайда болды	«АСПАП КҮТПІ» тарауының нұсқауларына сәйкес мембрананы тазартыңыз
Ылғалдатқыштың жан-жағындағы заттарға ақ қатпар пайда болды	Қатты тазартылмаған су қолданылады	Арнайы сүзгілердің көмегімен суды тазартыңыз
		Суға тәулік бойы тұнуға мүмкіндік беріңіз немесе оны кайнатыңыз
		Тазартылған суды қолданыңыз
Синхронизациялау әрекеті сәтсіз болды	Ұялықұрылғыда Bluetooth функциясы ажыратылған	Ұялы телефонда Bluetooth функциясын қосыңыз
	Ұялы құрылғыдағы Ready for Sky қосымшасы белсенді емес	Ұялы құрылғыдағы Ready for Sky қосымшасын ашыңыз
	Синхронизацияланатын құралдар тым алыс	Құрылғылар бір бірінен 15 метр шегінде екендігіне көз жеткізіңіз

**i** Егер қателікті дұрыстай алмасаңыз, авторизацияланған сервистік орталыққа жүгініңіз.

**НАЗАР АУДАРЫҢЫЗ!** Ready for Sky қосымшасының жұмысында қандай-да бір істен шығу орын алған кезде сервистік орталыққа жүгіну міндетті емес. REDMOND техникалық қолдау қызметіне барыңыз және Ready for Sky жұмысындағы істен шығу және/немесе қателіктерді жою бойынша біздің мамандардан кеңес алыңыз. Сіздің ұсыныстарыңыз бен қосымшаның жұмысы жөніндегі ескертулеріңіз кезекті жаңарту кезінде ескерілетін болады. Сіздің еліңіздегі REDMOND өнімінің пайдаланушыларын қолдау қызметінің байланыс мәліметтерін [www.redmond.com.tr](http://www.redmond.com.tr) сайтынан қарауға болады. Сізге осы сайттағы кері байланыс нысанын толтыра отырып көмекті алуға болады.

## V. КЕПІЛДІКТІ МІНДЕТТЕМЕЛЕР

Осы бұйымға сатып алынған сәттен 12 ай мерзіміне кепілдік беріледі. Кепілдік кезеңі ішінде дайындаушы жөндеу, бөлшектерді ауыстыру немесе барлық бұйымды ауыстыру жолымен кез келген зауыттық ақауларды жоюға міндеттенеді. Кепілдік тек сатып алу күні түпнұсқалық кепілдік талонында дүкен мөрімен және сатушы қолымен расталған жағдайда ғана күшіне енеді. Осы кепілдік тек бұйым пайдалану бойынша нұсқаулыққа сәйкес қолданылған, жөнделмеген, бұзылмаған және онымен дұрыс жұмыс істеу нәтижесінде зақымданбаған, сонымен қатар бұйымның толық жинағы сақталған жағдайда танылады. Осы кепілдік бұйымның табиғи тозуына таралмайды.

Бұйымның қызмет мерзімі мен оған кепілдікті міндеттемелердің қолданыс мерзімі бұйым сатылған немесе өндірілген кезден есептеледі (егер сату күнін анықтау мүмкін болмаса). Аспап өндірілген күнді бұйым корпусының сәйкестендіру жапсырмасындағы сериялық нөмірден табуға болады. Сериялық нөмір 13 белгіден тұрады. 6-шы және 7-ші белгілер айды, 8-ші – құрылғының шығарылған жылын білдіреді.

0	0	0	0	0	1	1	2	3	3	3	3	3
---	---	---	---	---	---	---	---	---	---	---	---	---

1 – өндірілген айы (01 – қаңтар, 02 – ақпан ... 12 – желтоқсан)  
 2 – өндірілген жылы (1 – 2011 ж., 2 – 2012 ж. ... 0 – 2020 ж.)  
 3 – үлгінің сериялық нөмірі

Өндіруші бекіткен аспаптың қызмет ету мерзімі бұйымның пайдаланылуы осы нұсқаулық пен қолданылатын техникалық стандарттарға сәйкес жүруі жағдайында сатып алынған күнінен 3 жылды құрайды.

*Орамды, пайдаланушы нұсқаулығын, сонымен қатар аспаптың өзін қалдықтарды қайта өңдеу бойынша жергілікті бағдарламаға сәйкес пайдаға асыру керек. Қоршаған ортаға қамқорлық білдіріңіз: мұндай бұйымдарды әдеттегі тұрмыстық қоқыспен тастамаңыз.*



Производитель: ООО «Лаборатория идей» 195196, РФ, г. Санкт-Петербург, ул. Таллинская, д. 7, лит. О, пом. 1Н.

Імпортер в Україні: ТОВ ПІІ «АСБІС-УКРАЇНА», 03061, м. Київ, вул. Газова, будинок 30.

Importer (EU): SIA "SPILVA TRADING", Jelgava, Meiju cels 43-62, LV-3007.

© REDMOND. Все права защищены. 2019

Воспроизведение, передача, распространение, перевод или другая переработка данного документа или любой его части без предварительного письменного разрешения правообладателя запрещены.

**Bluetooth** является зарегистрированным товарным знаком компании **Bluetooth SIG, Inc.**

**App Store** является знаком обслуживания **Apple Inc.**, зарегистрированным в США и других странах.

**Google Play** является зарегистрированным товарным знаком компании **Google Inc.**

[www.redmond.company](http://www.redmond.company)  
[www.multivarka.pro](http://www.multivarka.pro)  
[www.store.redmond.company](http://www.store.redmond.company)  
[www.smartredmond.com](http://www.smartredmond.com)  
Made in Russia

RHF-3318S-CIS-UM-2