

ООО "Уют Сервис"

тел.(812)336-89-90

Серия Мебели "Гарун К"

Стол (с ящиком) арт.771

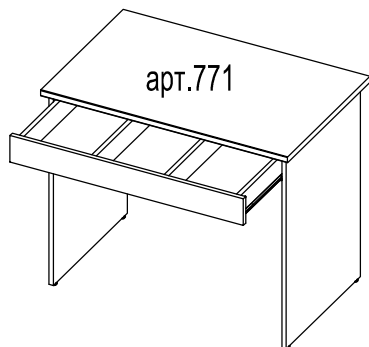

Набор мебели для общей комнаты "Гарун К" Стол арт.771

Изготовитель: ООО "Уют Сервис"

197374, РОССИЯ, г.Санкт-Петербург, ул.Мебельная, дом 5, лит. Б,
помещение 05Н, тел. (812) 336-89-90, электронная почта: mta@u-servis.spb.ru
ГОСТ 16371-2014, ТР ТС 025/2012

Протокол испытаний №678-11969-2020 от 20.04.2020г.,
678-11968-2020 от 17.04.2020г.

Испытательная лаборатория промышленной продукции АНО "ЦИСИ "Метроном"
(рег. № RA.RU.21ДМ80, схема декларирования-3Д)

ДЕКЛАРАЦИЯ О СООТВЕТСТВИИ









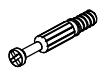

ЕАЭС N RU Д-РУ.МН33.В.00443/20 от 19.05.2020
срок действия: до 18.05.2023г.

Функциональное и эксплуатационное назначение:
Бытовая мебель. Мебель для работы и приема пищи
Гарантийный срок: 24 месяца
Срок службы: 10 лет
Дата выпуска:
ОТК

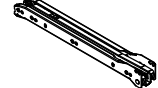

Порядок сборки

- Выберите положение столешницы (столешницу можно установить в трех положениях: свес слева, свес справа и свес с 2-х сторон относительно боковин стола) и вкрутите дюбель эксцентрика №2 - в схеме сборки указано положение столешницы "Свес с 2-х сторон". В боковины так же необходимо вкрутить дюбеля эксцентриков №2, установить шканти №3, установить эксцентрики №1. Прикрутить роликовые направляющие №7 при помощи евровинтов №8. В торцы боковин установить футорки №6 и вкрутить в них подпятники №5. В задний щит установить эксцентрики №1.
- Собрать ящик как показано на схеме. На посадочные места передней стенки ящика установить дюбеля эксцентриков №2, штанты №3. В боковые стенки ящика установить эксцентрики №1. Переднюю стенку ящика соединить с перегородками и с боковыми стенками и закрепить поворотом эксцентриковой стяжки по часовой стрелки. Закрепить заднюю стенку ящика при помощи стяжки №10 и ключа №12. В паз передней стенки ящика установить дно ящика, закрепив его гвоздями №12, как показано на схеме. С помощью саморезов №9 закрепить на ящике роликовые направляющие №7.
- Собрать стол по рисунку, фиксируя детали поворотом эксцентриков №1 по часовой стрелки. Установить ящик в стол. Места крепления закрыть заглушками.
- Вырезать этикетку и прикрепить снаружи на заднюю стенку.

№1. Эксцентрик  10шт.	№2. Дюбель к эксцентрику  10шт.	№3. Шкант 8x30  14шт.	№4. Заглушка d17  4шт.	№5. Подпятник регулируемый М6  4шт.	№6. Футорка металл. М6  4шт.	№7. Направляющие 400мм  1компл.
№8. Евровинт 6x11  4шт.	№9. Саморез 4x16  4шт.	№10. Стяжка 7x50  2шт.	№11. Ключ  1шт.	№12. Гвозди  24шт.		

Уважаемый покупатель.

Для удобства транспортировки и предохранения от повреждения мебель поставляется в разобранном виде.

В целях повышения надежности и долговечности изделий, улучшения их качества, повышения эстетичности и комфортности, производитель оставляет за собой право совершенствования конструкции изделий, замены крепежной фурнитуры без внесения изменений в настоящую инструкцию. Прежде чем приступить к сборке, внимательно ознакомьтесь с настоящей инструкцией.

Правила сборки.

Сборку следует производить на ровном полу, покрытом тканью или бумагой, во избежание повреждений кромок и загрязнения мебели. Необходимо соблюдать осторожность, чтобы не повредить поверхности деталей. Крепление деталей должно быть прочным, без допусков на качание.

Подготовка к сборке.

- Проверьте комплектность каждого пакета.
- Проверьте наличие фурнитуры и метизов.
- Перед началом сборки необходимо определить расположение деталей в изделии в соответствии со схемой сборки.

Рекомендации по сборке, эксплуатации и уходу за мебелью.

- Мебель рекомендуется эксплуатировать в помещениях с температурой не ниже +10°C и влажностью 65+/-15 %.
- Изделие не рекомендуется устанавливать вблизи сырых стен или источников тепла (печей, батарей или других отопительных приборов). Не проливать жидкости на поверхности изделия!
- Соединения с помощью винтов, шурупов, и стяжек необходимо периодически проверять и производить их затяжку.
- Удаление пыли с поверхности мебели следует производить сухой мягкой тканью или специальными салфетками. Для сохранения внешнего вида мебели рекомендуется периодически производить обработку поверхностей специальными составами, предназначенными для ухода за мебелью, в соответствии с инструкцией по их применению. Выполнение данных условий позволит в течении длительного времени сохранять эстетические и эксплуатационные качества наших изделий.

Гарантии изготовителя:

- Приобретая изделия мебели, убедитесь в отсутствии механических повреждений.
- Компания несет ответственность за соответствие товара предъявленным требованиям, при условии соблюдения правил транспортировки, сборки и ухода за мебелью.
- Претензии от покупателей принимаются магазинами, продавшими товар в течении 24 месяцев со дня продажи, с обязательным приложением товарного чека и упаковочного талона.

Благодарим Вас за покупку и выражаем уверенность, что при соблюдении правил сборки и условий эксплуатации мебель будет надежно служить Вам в течении длительного времени.

