



РУКОВОДСТВО ПОЛЬЗОВАТЕЛЯ
LED LCD-МОНИТОР
(LED-МОНИТОР *)

* LED-мониторы LG — это ЖК-мониторы со светодиодной подсветкой.

Прежде чем пользоваться устройством, внимательно прочитайте инструкции по технике безопасности.

29WL50S

34WL50S

www.lg.com

Авторское право © LG Electronics Inc., 2019. Все права защищены.

СОДЕРЖАНИЕ

ЛИЦЕНЗИЯ	2
УВЕДОМЛЕНИЕ О ПРОГРАММНОМ ОБЕСПЕЧЕНИИ С ОТКРЫТЫМ ИСХОДНЫМ КОДОМ	3
СБОРКА И ПОДГОТОВКА К РАБОТЕ.....	3
ЭКСПЛУАТАЦИЯ МОНИТОРА.....	8
ПОЛЬЗОВАТЕЛЬСКИЕ НАСТРОЙКИ	9
УСТРАНЕНИЕ НЕИСПРАВНОСТЕЙ	19
ТЕХНИЧЕСКИЕ ХАРАКТЕРИСТИКИ УСТРОЙСТВА.....	21

ЛИЦЕНЗИЯ

Предоставляемые лицензии различаются в зависимости от модели. Посетите www.lg.com для получения дополнительной информации по лицензиям.



Термины HDMI и HDMI High-Definition Multimedia Interface и Логотип HDMI являются товарными знаками или зарегистрированными товарными знаками HDMI Licensing Administrator, Inc. в Соединенных Штатах и других странах.



MaxxAudio и дополнительные товарные знаки MAXX являются товарными знаками и/или зарегистрированными товарными знаками Waves Audio Ltd.

УВЕДОМЛЕНИЕ О ПРОГРАММНОМ ОБЕСПЕЧЕНИИ С ОТКРЫТЫМ ИСХОДНЫМ КОДОМ

Для получения исходного кода по условиям лицензий GPL, LGPL, MPL и других лицензий с открытым исходным кодом, который содержится в данном продукте, посетите веб-сайт: <http://opensource.lge.com>.

Кроме исходного кода, для загрузки доступны все соответствующие условия лицензии, отказ от гарантий и уведомления об авторских правах.

Компания LG Electronics также может предоставить открытый исходный код на компакт-диске за плату, покрывающую связанные с этим расходы (стоимость носителя, пересылки и обработки), по запросу, который следует отправить по адресу электронной почты opensource@lge.com.

Это предложение действительно в течение трех лет с момента последней поставки нами данного продукта. Это предложение актуально для любого получателя данной информации.

СБОРКА И ПОДГОТОВКА К РАБОТЕ

ВНИМАНИЕ!

- Для обеспечения безопасности и оптимальных эксплуатационных качеств устройства, используйте только фирменные детали.
- Какие-либо повреждения или ущерб, вызванные использованием деталей не одобренных производителем, не являются гарантийным случаем.
- Рекомендуется использовать компоненты, входящие в комплект поставки.
- При использовании обычных кабелей, не сертифицированных компанией LG, изображения на экране могут не отображаться, или на изображениях могут появляться шумы.
- Изображения в данном руководстве представляют общие действия и могут отличаться от фактического продукта.
- Не наносите посторонние вещества (масла, смазочные вещества и т. п.) на поверхность винта при сборке устройства. (Это может привести к повреждению устройства.)
- Чрезмерная нагрузка на крепежные винты может привести к повреждению монитора. Гарантия не распространяется на такие повреждения.
- Не переносите монитор в перевернутом положении, удерживая его только за основание подставки. Это может вызвать падение монитора с подставки и привести к травме.
- Перед поднятием или перемещением монитора не касайтесь его экрана. Давление на экран монитора может вызвать его повреждение.

ПРИМЕЧАНИЕ

- Внешний вид реальных компонентов может отличаться от изображенных в данном руководстве.
- Любые характеристики и информация об устройстве могут быть изменены без предварительного уведомления в целях улучшения его работы.
- Для покупки дополнительных принадлежностей обратитесь в магазин электроники, интернет-магазин или к продавцу, у которого вы приобрели устройство.
- Кабель питания, входящий в комплект поставки, может отличаться в зависимости от региона.

Поддерживаемые драйверы и программное обеспечение

Вы можете загрузить и установить последнюю версию с веб-сайта LGE (www.lge.com).

Драйверы и программное обеспечение	Приоритет установки
Драйвер монитора	Рекомендуется
OnScreen Control	Рекомендуется
Dual Controller	Опционально

Описание продукта и функций кнопок

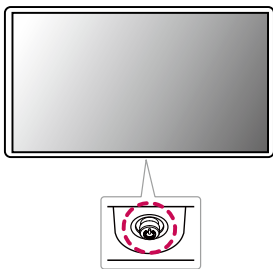

Использование кнопки-джойстика

Можно легко управлять функциями монитора, нажимая кнопку-джойстик или перемещая ее пальцем влево/вправо/вверх/вниз.

Основные функции

		Включение питания	Однократно нажмите кнопку-джойстик пальцем, чтобы включить монитор.
		Выключение питания	Однократно нажмите и удерживайте кнопку-джойстик не менее 5 секунд, чтобы выключить монитор.
		Управление громкостью	Вы можете управлять громкостью, перемещая кнопку-джойстик влево/вправо.

! ПРИМЕЧАНИЕ

- Кнопка-джойстик расположена в нижней части монитора.

Перемещение и поднятие монитора

Перед перемещением или поднятием монитора соблюдайте следующие инструкции во избежание повреждения и для обеспечения безопасной транспортировки независимо от типа и размера монитора.

- Монитор рекомендуется перемещать в оригинальной коробке или упаковочном материале.
- Перед перемещением или поднятием монитора отключите кабель питания и все остальные кабели.
- Крепко удерживайте нижнюю и боковую части монитора. Не касайтесь самой панели.
- При удерживании монитора экран должен быть направлен в противоположную от вас сторону во избежание появления царапин.
- При транспортировке не подвергайте монитор толчкам или избыточной вибрации.
- При перемещении монитора держите его вертикально, не ставьте его на бок и не наклоняйте влево или вправо.

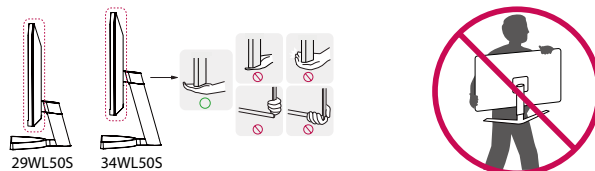

! ВНИМАНИЕ!

- Старайтесь не прикасаться к экрану монитора.
 - Это может привести к повреждению всего экрана или отдельных пикселей, отвечающих за формирование изображения.
- При использовании монитора без подставки, кнопка-джойстик может стать причиной неустойчивости монитора, что может привести к наклонению и падению, повреждению устройства, а также к нанесению вам травм. Кроме того, это может стать причиной некорректной работы кнопки-джойстика.

Размещение на столе

- Поднимите монитор и поместите его на стол в вертикальном положении. Расстояние от монитора до стены должно составлять не менее 100 мм для обеспечения достаточной вентиляции.

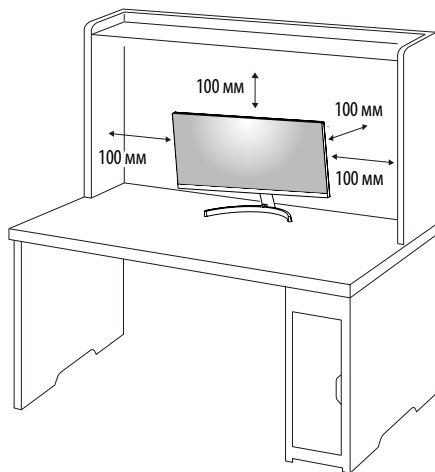

ВНИМАНИЕ!

- Прежде чем передвигать или устанавливать монитор, отсоедините кабель питания. Существует риск поражения электрическим током.
- Убедитесь в том, что используется кабель питания из комплекта поставки и что он подключен к заземленной розетке.
- Если требуется дополнительный кабель питания, свяжитесь с местным дилером или обратитесь в ближайший магазин.

Регулировка угла наклона монитора

- 1 Расположите установленный на подставку монитор вертикально.
 - 2 Отрегулируйте наклон монитора.
- Для удобства работы наклон регулируется вперед-назад в пределах от -5° до 15° .

ПРЕДУПРЕЖДЕНИЕ

- Во избежание повреждения пальцев при выполнении регулировки экрана не держите нижнюю часть монитора, как показано на рисунке ниже.
- Будьте осторожны, не касайтесь экрана и не нажимайте на него при регулировке наклона.

29WL50S

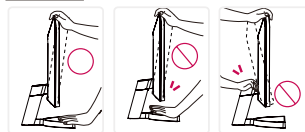

34WL50S

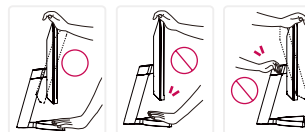

Использование замка Kensington

Гнездо для замка Kensington находится на нижней части монитора.

Дополнительную информацию об установке и использовании замка см. в инструкции к замку или на сайте <http://www.kensington.com>.

Присоедините монитор к столу, используя трос замка Kensington.

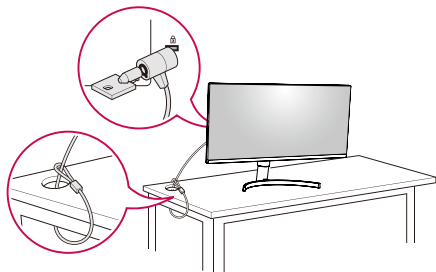

! ПРИМЕЧАНИЕ

- Замок Kensington приобретается отдельно. Его можно приобрести в большинстве магазинов электроники.

Установка кронштейна для крепления на стене

Этот монитор соответствует требованиям к использованию кронштейна для настенного крепления или иного соответствующего устройства.

! ПРИМЕЧАНИЕ

- Кронштейн для настенного крепления продается отдельно.
- Дополнительную информацию по установке см. в руководстве по установке кронштейна для настенного крепления.
- Не применяйте избыточную силу, прикрепляя кронштейн для настенного крепления, поскольку это может повредить экран монитора.
- Перед установкой монитора на стене отсоедините подставку, выполнив действия по ее присоединению в обратном порядке.

Крепление на стене

Установите монитор на расстоянии не менее 100 мм от стены и других объектов по бокам монитора, для обеспечения достаточной вентиляции. Подробные инструкции по установке можно получить в местном магазине. Также можно обратиться к руководству пользователя за информацией об установке наклонного кронштейна для настенного крепления.

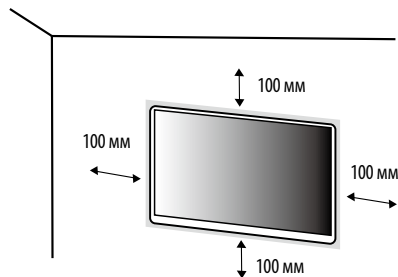

Чтобы установить монитор на стену, прикрепите кронштейн для настенного крепления (дополнительная деталь) к задней части монитора.

При установке монитора с помощью кронштейна для настенного крепления надежно закрепите кронштейн, чтобы предотвратить падение монитора.

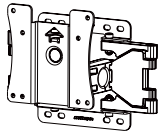
Настенное крепление (мм)	100 x 100
Стандартный винт	M4 x L10
Количество винтов	4
Кронштейн для настенного крепления (дополнительная деталь)	LSW 149 

! ПРИМЕЧАНИЕ

- Использование винтов, не отвечающих стандарту VESA, может привести к повреждению монитора и его падению. LG Electronics не несет ответственности за происшествия, связанные с использованием нестандартных винтов.
- Комплект кронштейна для настенного крепления снабжается инструкцией по монтажу и необходимыми комплектующими.
- Настенный кронштейн является дополнительным оборудованием. Дополнительные аксессуары можно приобрести у местного дилера.
- Длина винтов, входящих в комплекты кронштейнов, может отличаться. Если длина используемых винтов превышает стандартную, они могут повредить внутреннюю часть устройства.
- Дополнительная информация приведена в инструкции по установке кронштейна.

! ВНИМАНИЕ!

- Прежде чем передвигать или устанавливать монитор, во избежание удара током, отсоедините провод питания.
- Установка монитора на потолке или наклонной стене может привести к его падению и причинению травм. Следует использовать одобренный LG кронштейн для настенного крепления и обратиться к местному поставщику или квалифицированному специалисту.
- Чрезмерная нагрузка на крепежные винты может привести к повреждению монитора. Гарантия не распространяется на такие повреждения.
- Используйте настенный кронштейн и винты, соответствующие стандарту VESA. Гарантия не распространяется на повреждения вследствие неправильного использования или применения несоответствующих компонентов.
- При замере от задней панели монитора длина каждого использованного винта должна быть не более 8 мм.

ЭКСПЛУАТАЦИЯ МОНИТОРА

- Реальное устройство может отличаться от изображений в этом руководстве. Нажмите кнопку-джойстик, перейдите в [Настройки] → [Вход] и выберите параметр входа.

⚠ ВНИМАНИЕ!

- Не допускайте длительного нажатия на экран. Это может привести к искажению изображения.
- Не выводите на экран неподвижное изображение в течение длительного времени. Это может привести к эффекту остаточного изображения. Если возможно, используйте экранную заставку ПК.
- Включайте монитор в заземленную (трехконтактную) электрическую розетку.
- При включении монитора в помещении с низкой температурой изображение может мерцать. Это нормальное явление.
- На экране могут появляться красные, зеленые и синие точки. Это нормальное явление.

Подключение к ПК

- Монитор поддерживает функцию Plug and Play*.
- * Функция Plug and Play: Позволяет подключать к компьютеру устройство без выполнения каких-либо настроек или установки драйверов.

Подключение HDMI

Передает цифровые видео и аудио сигналы с компьютера на монитор.

⚠ ВНИМАНИЕ!

- Использование кабеля DVI-HDMI / DP (DisplayPort)-HDMI может привести к возникновению проблем совместимости.
- Используйте сертифицированный кабель с логотипом HDMI. При использовании не сертифицированного кабеля HDMI экран может отображаться неправильно, или может возникнуть ошибка подключения.
- Рекомендуемые типы кабелей HDMI
 - Высокоскоростной кабель HDMI™/TM
 - Высокоскоростной кабель HDMI™/TM с Ethernet

Подключение к A/V-устройствам

Подключение HDMI

HDMI передает цифровые видео- и аудиосигналы от вашего A/V-устройства на монитор.

ⓘ ПРИМЕЧАНИЕ

- Использование кабеля DVI-HDMI / DP (DisplayPort)-HDMI может привести к возникновению проблем совместимости.
- Используйте сертифицированный кабель с логотипом HDMI. При использовании не сертифицированного кабеля HDMI экран может отображаться неправильно, или может возникнуть ошибка подключения.
- Рекомендуемые типы кабелей HDMI
 - Высокоскоростной кабель HDMI™/TM
 - Высокоскоростной кабель HDMI™/TM с Ethernet

Подключение периферийных устройств

Подключение наушников

Подключите периферийные устройства к монитору через гнездо для наушников.

ⓘ ПРИМЕЧАНИЕ

- Периферийные устройства приобретаются отдельно.
- В зависимости от параметров воспроизведения звука на компьютере и внешних устройств функции наушников и динамиков могут быть ограничены.
- Если вы используете наушники с Г-образным штекером, это может вызвать проблемы при подключении другого внешнего устройства к монитору. Поэтому мы рекомендуем использовать наушники с прямым штекером.



Г-образный штекер



Прямой штекер
(Рекомендуется)

ПОЛЬЗОВАТЕЛЬСКИЕ НАСТРОЙКИ

! ПРИМЕЧАНИЕ

- Экранное меню вашего монитора может незначительно отличаться от изображенного в данном руководстве.

Вызов меню основного экрана



- 1 Нажмите кнопку-джойстик в нижней части монитора.
- 2 Перемещайте кнопку-джойстик вниз-вверх и влево-вправо, чтобы установить параметры.
- 3 Нажмите кнопку-джойстик еще раз, чтобы выйти из главного меню.

Кнопка	Состояние меню	Описание
	Главное меню отключено	Включение меню основного экрана.
	Главное меню включено	Выход из главного меню. (Удержание кнопки более 5 секунд обеспечивает выключение монитора. Вы можете выключить монитор, таким образом, в любое время, в том числе, когда отображается экранное меню.)
	◀ Главное меню отключено	Настройка громкости монитора.
	◀ Главное меню включено	Переход к функциям [Вход].
	▶ Главное меню отключено	Настройка громкости монитора.
	▶ Главное меню включено	Отображение функции [Настройки].
	▲ Главное меню отключено	Отображение информации о текущем входе.
	▲ Главное меню включено	Выключение монитора.
	▼ Главное меню отключено	Отображение информации о текущем входе.
	▼ Главное меню включено	Переход к функции [Режим изображения].

Функции главного меню



Главное меню	Описание
[Вход]	Установка режима входа.
[Отключить питание]	Выключение монитора.
[Настройки]	Установка параметров экрана.
[Режим изображения]	Настройка режима изображения.
[Выход]	Выход из главного меню.

Пользовательские настройки

Настройки меню

- 1 Для просмотра меню настройки нажмите на клавишу управления в нижней части монитора, а затем перейдите к [Настройки].
- 2 Установите параметры, перемещая кнопку-джойстик вверх/вниз/влево/вправо.
- 3 Для возврата к предыдущим настройкам или другим позициям настройки нажмите на клавишу ◀ или (🔊).
- 4 Для выхода из меню настройки нажимайте на ◀ до выхода.



[Быстрые настройки]



[Вход]



[Картинка]



[Звук]



[Основные]

⚠ ВНИМАНИЕ!

- Экранное меню вашего монитора может незначительно отличаться от изображенного в данном руководстве.

Все функции описаны ниже.

[Настройки] > [Быстрые настройки]	Описание	
[Яркость]	Настройка контрастности и яркости цветов экрана.	
[Контрастность]		
[Громкость]	Настройка громкости. ! ПРИМЕЧАНИЕ <ul style="list-style-type: none"> Вы можете настроить параметр [Без звука] / [Включить звук], переместив кнопку-джойстик в положение ▼ в меню [Громкость]. 	
[Темп. цвета]	[Польз-ль]	Пользователь может корректировать этот параметр в красном, зеленом или синем оттенке.
	[Теплый]	Насыщение изображения красным цветом.
	[Средний]	Настройка сбалансированного изображения между красным и синим оттенками.
	[Холодный]	Насыщение изображения синим цветом.
[MaxxAudio]	[Вкл]	MaxxAudio® от Waves, лауреата технической премии GRAMMY®, представляет собой набор аудиоприборов студийного качества, обеспечивающих превосходное качество звучания.
	[Выкл]	Деактивация функции MaxxAudio.

[Настройки] > [Вход]	Описание	
[Список ввода]	Выбор режима ввода.	
[Соотношение сторон]	Регулировка соотношения сторон.	
	[Широкоформатный]	Воспроизведение видео в полноэкранном режиме независимо от входного видеосигнала.
	[Исходн.]	Воспроизведение видео с учетом формата входного видеосигнала.
	[Кино 1]	Увеличение формата экрана 21:9 (с разрешением 1080p)
	[Кино 2]	Увеличение формата экрана 21:9 включая область черной полосы для отображения субтитров. (с разрешением 1080p)
	! ПРИМЕЧАНИЕ <ul style="list-style-type: none"> В режиме [FreeSync] нет опций [Кино 1], [Кино 2]. (перейдите к [Картинка] → [Настройки Игры] → [FreeSync], чтобы перевести [FreeSync] в режим [Вкл.] или [Выкл.] 	

[[Режим изображения] для сигнала SDR (не HDR)]

[Настройки] > [Картинка]	Описание	
[Режим изображения]	[Пользовательский]	Позволяет пользователям настраивать каждый параметр отдельно. Предусмотрена возможность настройки цветового режима главного меню.
	[Яркий]	Повышение контрастности, яркости и четкости для получения более яркого изображения.
	[HDR Эффект]	Оптимизация экрана под расширенный динамический диапазон.
	[Режим чтения]	Оптимизирует параметры экрана для просмотра документов. Повысить яркость экрана можно в меню Настройки.
	[Кино]	Оптимизация настроек экрана для видео.
	[FPS]	В данном режиме настройки устройства оптимизируются под параметры игр FPS.
	[RTS]	В данном режиме настройки устройства оптимизируются под параметры Игры RTS.
	[Нарушен. цвета]	Данный режим предназначен для пользователей, страдающих дальтонизмом, и позволяет им легко различать красный и зеленый цвета.
<p>⚠ ПРИМЕЧАНИЕ</p> <ul style="list-style-type: none"> Изменение режима воспроизведения изображения может приводить к мерцанию экрана или негативному влиянию на разрешающую способность монитора ПК. 		

[[Режим изображения] для сигнала HDR]

[Настройки] > [Картинка]	Описание	
[Режим изображения]	[Пользовательский]	Позволяет пользователям настраивать каждый параметр отдельно.
	[Яркий]	Оптимизация изображения для ярких цветов HDR.
	[Стандартный]	Оптимизация изображения для стандарта HDR.
	[Кино]	Оптимизация изображения для видео HDR.
	[FPS]	Этот режим оптимизирован для игр FPS. Подходит для игр FPS с очень темным изображением.
	[RTS]	Данный режим оптимизирован для игр RTS.
<p>! ПРИМЕЧАНИЕ</p> <ul style="list-style-type: none"> • В зависимости от настройки ОС Windows 10 содержимое HDR может воспроизводиться некорректно. Проверьте, включена ли функция HDR в ОС Windows. • В зависимости от производительности видеокарты при включенной функции HDR может ухудшаться качество текста или изображения. • В зависимости от производительности видеокарты при включенной функции HDR может мерцать или потрескивать экран при изменении входа монитора или включении/выключении питания. 		

[Настройки] > [Картинка]	Описание	
[Регулировка картинки]	[Яркость]	Регулировка яркости экрана.
	[Контрастность]	Регулировка контрастности экрана.
	[Четкость]	Настройка четкости изображения.
	[SUPER RESOLUTION+]	[Высокий] Качество изображения оптимизируется для отображения кристально чистых изображений. Эта функция эффективна при воспроизведении высококачественного видео или игр.
		[Средний] Качество изображения оптимизируется для комфортного просмотра изображения в диапазоне между высоким и низким режимами. Этот режим эффективен для видео в формате UCC или SD.
		[Низкий] Качество изображения оптимизируется для просмотра более гладких и естественных изображений. Этот режим эффективен при просмотре малодинимичных видео или неподвижных изображений.
		[Выкл] Данную опцию следует использовать для просмотра видео и изображений в повседневном режиме. В этом режиме функции SUPER RESOLUTION+ отключены.
		<p>! ПРИМЕЧАНИЕ</p> <ul style="list-style-type: none"> Поскольку данная функция предназначена для повышения резкости изображений в низком разрешении, использовать её для отображения обычного текста или пиктограмм на рабочем столе не рекомендуется - это может привести к чрезмерному повышению резкости.
	[Уровень черного]	Настройка уровня сдвига (только для HDMI). <ul style="list-style-type: none"> Сдвиг: при наличии опорного видеосигнала это самый темный цвет, отображаемый на мониторе.
		[Высокий] Сохранение текущего коэффициента контрастности экрана.
		[Низкий] Снижение уровней черного и повышение уровней белого от текущего уровня контрастности экрана.
	[DFC]	[Вкл] Автоматическая настройка яркости в соответствии с параметрами экрана.
		[Выкл] Отключение функции DFC.

[Настройки] > [Картинка]	Описание									
[Настройки Игры]	[Время отклика]	<p>Настройка времени отклика для отображения изображений с учетом скорости обновления экрана. Для работы в обычных условиях рекомендуется установить значение [Быстро]. Для воспроизведения динамичного изображения рекомендуется установить значение [Быстрее]. Установка значения [Быстрее] может привести к эффекту залипания изображения.</p> <table border="1" data-bbox="435 263 1501 420"> <tr> <td data-bbox="435 263 587 302">[Быстрее]</td> <td data-bbox="587 263 1501 302">Установка для времени отклика значения Быстрее.</td> </tr> <tr> <td data-bbox="435 302 587 341">[Быстро]</td> <td data-bbox="587 302 1501 341">Установка для времени отклика значения Быстро.</td> </tr> <tr> <td data-bbox="435 341 587 380">[Нормально]</td> <td data-bbox="587 341 1501 380">Установка для времени отклика значения Нормально.</td> </tr> <tr> <td data-bbox="435 380 587 420">[Выкл]</td> <td data-bbox="587 380 1501 420">Установка для времени отклика значения Выкл.</td> </tr> </table>	[Быстрее]	Установка для времени отклика значения Быстрее.	[Быстро]	Установка для времени отклика значения Быстро.	[Нормально]	Установка для времени отклика значения Нормально.	[Выкл]	Установка для времени отклика значения Выкл.
	[Быстрее]	Установка для времени отклика значения Быстрее.								
	[Быстро]	Установка для времени отклика значения Быстро.								
	[Нормально]	Установка для времени отклика значения Нормально.								
	[Выкл]	Установка для времени отклика значения Выкл.								
[FreeSync]	<p>Данная опция обеспечивает безупречное и реалистичное изображение на экране посредством синхронизации вертикальной частоты входного сигнала с аналогичным параметром выходного сигнала.</p> <p> ВНИМАНИЕ!</p> <ul style="list-style-type: none"> • Поддерживаемый интерфейс: HDMI. • Поддерживаемая графическая карта: требуется графическая карта с поддержкой FreeSync от AMD. • Поддерживаемая версия: установите новейшую версию драйвера графической карты. • Дополнительную информацию и подробные требования см. на веб-сайте AMD http://www.amd.com/FreeSync. <table border="1" data-bbox="435 649 1501 722"> <tr> <td data-bbox="435 649 587 688">[Вкл]</td> <td data-bbox="587 649 1501 688">Функция [FreeSync] включена.</td> </tr> <tr> <td data-bbox="435 688 587 722">[Выкл]</td> <td data-bbox="587 688 1501 722">Функция [FreeSync] выключена.</td> </tr> </table>		[Вкл]	Функция [FreeSync] включена.	[Выкл]	Функция [FreeSync] выключена.				
	[Вкл]	Функция [FreeSync] включена.								
	[Выкл]	Функция [FreeSync] выключена.								
[Стабилизатор черного]	<p>Управляйте контрастом черного цвета для лучшего качества темных сцен. Увеличение значения параметра [Стабилизатор черного] повышает яркость участков изображения с низким уровнем серого. (Это позволяет различать объекты на экране для игр с темным изображением.) Уменьшение значения параметра [Стабилизатор черного] затемняет участки изображения с низким уровнем серого и повышает динамическую контрастность изображения.</p>									
[Cross Hair]	<p>Функция «Визирная линия» обеспечивает наличие отметки в центре экрана для игр-шутеров от первого лица (First Person Shooter (FPS)). Пользователи могут выбрать одну из четырех доступных [Cross Hair], наиболее подходящую для их игровой среды. При выключении монитора или переходе в режим энергосбережения функция Cross Hair автоматически переходит в состояние [Выкл].</p>									

[Настройки] > [Картинка]	Описание			
[Регулировка цвета]	[Гамма]	[Режим 1], [Режим 2], [Режим 3]	Чем выше значение гаммы, тем темнее изображение. Соответственно, чем ниже значение гаммы, тем светлее изображение.	
		[Режим 4]	Если настройка параметров гаммы не требуется, выберите [Режим 4].	
	[Темп. цвета]	[Польз-ль]	Пользователь может корректировать этот параметр в красном, зеленом или синем оттенке.	
		[Теплый]	Насыщение изображения красным цветом.	
		[Средний]	Настройка сбалансированного изображения между красным и синим оттенками.	
		[Холодный]	Насыщение изображения синим цветом.	
	[Красный], [Зеленый], [Синий]	Настройка цветов изображения: [Красный], [Зеленый] и [Синий].		
	[Шесть цветов]	Настройка цветовой палитры и насыщенности шести цветов (Красный, Зеленый, Синий, Голубой, Пурпурный, Желтый) в соответствии с предпочтениями пользователя и сохранение заданных параметров.		
		[Оттенок]	Настройка оттенка цветов.	
[Насыщенность]		Настройка насыщенности экранных цветов. Чем меньше значение, тем менее насыщенными и яркими получаются цвета. Чем выше значение, тем более насыщенными и темными получаются цвета.		
[Сброс настр. изображения]	[Хотите, чтобы Picture сбросила ваши настройки?]	[Да]	Восстановление настроек по умолчанию.	
		[Нет]	Отмена выбора.	

[Настройки] > [Звук]	Описание		
[Громкость]	Регулировка громкости наушников или динамика.		
[MaxxAudio]	[Вкл]	MaxxAudio® от Waves, лауреата технической премии GRAMMY®, представляет собой набор аудионструментов студийного качества, обеспечивающих превосходное качество звучания.	
	[Выкл]	Деактивация функции MaxxAudio.	

[Настройки] > [Основные]	Описание	
[Язык]	Выбор языка экранного меню.	
[SMART ENERGY SAVING]	[Высокий]	Экономия электроэнергии с помощью функции [SMART ENERGY SAVING] высокого энергосбережения.
	[Низкий]	Экономия электроэнергии с помощью функции [SMART ENERGY SAVING] низкого энергосбережения.
	[Выкл]	Отключение функции [SMART ENERGY SAVING].
[Питание]	[Вкл]	Индикатор питания включается.
	[Выкл]	Индикатор питания выключается.
[Авт. реж. ожидания]	Автоматическое выключение монитора после отсутствия на экране активности в течение определенного времени. Для функции автоматического отключения можно установить таймер. ([8 ч.], [6 ч.], [4 ч.] и [Выкл])	
[HDMI Режим совместимости]	[Вкл]	Активация [HDMI Режим совместимости].
	[Выкл]	Деактивация [HDMI Режим совместимости].
	<p>! ПРИМЕЧАНИЕ</p> <ul style="list-style-type: none"> • Если подключенное устройство не поддерживает [HDMI Режим совместимости], экран или звук могут не работать надлежащим образом. • При активированном [HDMI Режим совместимости] функция HDR не поддерживается. 	
[Функция «Разбудить»]	Данная функция позволяет настраивать звук, издаваемый Функция «Разбудить» при включении монитора.	
	[Вкл]	Включение параметра [Функция «Разбудить»] на мониторе.
	[Выкл]	Выключение параметра [Функция «Разбудить»] на мониторе.
[Заблокировать меню]	Данная функция отключает возможность конфигурации и настройки меню.	
	[Вкл]	Активация блокировки Заблокировать меню.
	[Выкл]	Деактивация блокировки Заблокировать меню.
	<p>! ПРИМЕЧАНИЕ</p> <ul style="list-style-type: none"> • Все функции, кроме Яркость, Контрастность, Громкость, Вход, Заблокировать меню и Информация, деактивированы. 	
[Информация]	На дисплее отобразится следующая информация: [Серийный номер], [Общее время включения], [Разрешение].	

[Настройки] > [Основные]	Описание		
[Сброс настроек до заводских]	[Сбросить настройки?]	[Да]	Восстановление настроек по умолчанию.
		[Нет]	Отмена сброса.

! ПРИМЕЧАНИЕ

- Данные по экономии зависят от панели. Таким образом, эти значения могут отличаться в зависимости от панели и от поставщика панели. Если для параметра [SMART ENERGY SAVING] выбрано значение [Высокий] или [Низкий], яркость монитора становится ниже или выше соответственно.

УСТРАНЕНИЕ НЕИСПРАВНОСТЕЙ

На экране нет изображения.	
Включен ли в розетку провод питания монитора?	<ul style="list-style-type: none"> Убедитесь, что провод питания включен в электрическую розетку.
Включен ли индикатор питания?	<ul style="list-style-type: none"> Проверьте подключение кабеля питания и нажмите кнопку питания.
Включено ли устройство и горит ли белым индикатор питания?	<ul style="list-style-type: none"> Проверьте, подключен ли вход ([Настройки] > [Вход] > [Список ввода]).
Индикатор питания мигает?	<ul style="list-style-type: none"> Если монитор находится в режиме энергосбережения, передвиньте мышь или нажмите любую клавишу. Убедитесь, что компьютер включен.
Отображается ли сообщение [Вне диапазона]?	<ul style="list-style-type: none"> Это происходит, когда передаваемый с компьютера (видеокарты) сигнал находится вне горизонтального или вертикального диапазона монитора. См. раздел "Технические характеристики" данного руководства для настройки необходимой частоты.
Отображается ли сообщение [Нет сигнала]?	<ul style="list-style-type: none"> Данное сообщение отображается, если сигнальный кабель между компьютером и монитором отсутствует или не подключен. Проверьте кабель и переподключите его.
Отображается сообщение о блокировке Заблокировать меню.	
Некоторые функции недоступны, когда вы нажимаете кнопку Меню.	<ul style="list-style-type: none"> Экранное меню заблокировано. Перейдите в Настройки > Основные и укажите в разделе Заблокировать меню значение Выкл.
Остаточное изображение на экране.	
При выключении монитора на экране остается изображение?	<ul style="list-style-type: none"> Изображение неподвижного изображения в течение длительного времени может привести к повреждению экрана и появлению остаточного изображения. Чтобы продлить срок службы монитора, используйте хранитель экрана.
Изображение на экране нестабильно и дрожит / Изображения оставляют на экране темные следы.	
Вы выбрали подходящую частоту развертки?	<ul style="list-style-type: none"> Если выбранная частота развертки – HDMI 1080i 60/50 Гц (чересстрочное), экран может мерцать. Измените разрешение на 1080p или установите рекомендованное разрешение.

! ПРИМЕЧАНИЕ

- [Vertical Frequency]: изображение на экране должно обновляться десятки раз в секунду, наподобие флуоресцентной лампы. Количество обновлений в секунду называют частотой вертикальной развертки и выражают в герцах (Гц).
- [Horizontal Frequency]: время на отображение горизонтальной линии называют временем горизонтального цикла. Если 1 разделить на интервал по горизонтали, результатом будет количество горизонтальных линий, отображаемых в течение секунды. Это частота горизонтальной развертки, которая выражается в герцах (кГц).
- LED можно активировать в OSD-меню настройки.
Настройки – Основные – Питание – Вкл

! ПРИМЕЧАНИЕ

- Убедитесь, что разрешающая способность или частота графической карты находятся в рамках допустимого монитором диапазона, и установите рекомендуемое (оптимальное) значение разрешающей способности в меню Панель управления > Дисплей > настройки.
- Неустановка рекомендуемого (оптимального) значения разрешающей способности графической карты может привести к размытому отображению текста на экране, тусклости, усечению границ или перекосу изображения на экране.
- Методы настройки могут различаться в зависимости от модели компьютера или версии операционной системы. Некоторые параметры разрешающей способности могут быть недоступны в зависимости от эксплуатационных характеристик графической карты. В таком случае необходимо обратиться за помощью к производителю компьютера или графической карты.
- Некоторые модели графических карт не поддерживают разрешающую способность 2560 × 1080. При невозможности воспроизведения изображения с такими показателями разрешающей способности необходимо обратиться за помощью к производителю графической карты.

Нарушены цвета изображения.	
Количества цветов недостаточно (16 цветов)?	<ul style="list-style-type: none"> • Настройте цветовое разрешение на 24 бит (True Color) или выше. Для Windows перейдите в Панель управления > Дисплей > Параметры > Управление цветом.
Цвета изображения неустойчивы или изображение монохромное?	<ul style="list-style-type: none"> • Убедитесь, что сигнальный кабель подключен правильно. Отключите и подключите кабель или извлеките и повторно установите видеокарту компьютера.
На экране видны точки?	<ul style="list-style-type: none"> • При работе устройства на экране могут появляться точки (красные, зеленые, белые или черные). Это нормально для жидкокристаллических дисплеев. Точки не свидетельствуют о неисправности и не связаны с рабочими характеристиками монитора.
Вы видите сообщение "Unrecognized monitor, Plug&Play (VESA DDC) monitor found" ("Нераспознанный монитор, найден монитор Plug&Play (VESA DDC)")?	
Вы установили драйвер дисплея?	<ul style="list-style-type: none"> • Обязательно установите драйвер дисплея с нашего веб-сайта: http://www.lg.com. • Убедитесь, что видеокарта поддерживает функцию Plug&Play.
Отсутствует звук в динамиках или наушниках, подключенных к соответствующему порту компьютера.	
Звук отсутствует при воспроизведении изображения с использованием входного сигнала DisplayPort или HDMI?	<ul style="list-style-type: none"> • Повысьте уровень громкости с помощью соответствующей кнопки на мониторе. • Настройте аудиовыход ПК на используемый монитор. В ОС Microsoft Windows перейдите в Панель управления > Оборудование и звук > Звук > установите монитор в качестве устройства по умолчанию.

ТЕХНИЧЕСКИЕ ХАРАКТЕРИСТИКИ УСТРОЙСТВА

29WL50S

Глубина цвета	Поддерживается 8-/10-битный цвет.		
Разрешение	Максимальное разрешение	2560 x 1080 при 75 Гц	
	Рекомендованное разрешение	2560 x 1080 при 60 Гц	
Источники питания	Напряжение	19 В --- 1,6 А	
	Потребляемая мощность (Типовое значение)	Питание включено: 28 Вт Станд. (Условия выпуска с завода) * Спящий режим ≤ 0,5 Вт ** Питание выключено: ≤ 0,3 Вт	
Адаптер питания	<p>Тип ADS-40SG-19-3 19032G производства SHENZHEN HONOR ELECTRONIC И тип ADS-40FSG-19 19032GPG-1 производства SHENZHEN HONOR ELECTRONIC И тип ADS-40FSG-19 19032GPBR-1 производства SHENZHEN HONOR ELECTRONIC И тип ADS-40FSG-19 19032GPI-1 производства SHENZHEN HONOR ELECTRONIC И тип ADS-40FSG-19 19032GPCU-1 производства SHENZHEN HONOR ELECTRONIC И тип LCAP21A производства LIEN CHANG ELECTRONIC ENTERPRISE И тип LCAP26A-A производства LIEN CHANG ELECTRONIC ENTERPRISE И тип LCAP26A-E производства LIEN CHANG ELECTRONIC ENTERPRISE И тип LCAP26A-I производства LIEN CHANG ELECTRONIC ENTERPRISE И тип LCAP26A-B производства LIEN CHANG ELECTRONIC ENTERPRISE Выход : 19 В --- 1,7 А</p>		
Условия окружающей среды	Условия эксплуатации	Температура	0 °С до 40 °С
		Влажность	Менее 80 %
	Условия хранения	Температура	-20 °С до 60 °С
		Влажность	Менее 85 %

Размеры	Размеры монитора (ширина x высота x глубина)	
	С подставкой (мм)	698,1 x 410,9 x 209,4
	Без подставки (мм)	698,1 x 317,5 x 76,9
Масса (без упаковки)	С подставкой (кг)	5,2
	Без подставки (кг)	4,7

Технические характеристики могут быть изменены без предварительного уведомления.

Уровень энергопотребления может варьироваться в зависимости от условий эксплуатации и настроек монитора.

* Потребление электроэнергии в режиме «Оп» (Вкл.) измеряется при помощи стандартного теста LGE (режим изображения - Full White (полностью белый), разрешение – Maximum (максимальное)).

** Монитор перейдет в Спящий Режим через пару минут (максимум 5 минут).

ТЕХНИЧЕСКИЕ ХАРАКТЕРИСТИКИ УСТРОЙСТВА

34WL50S

Глубина цвета	Поддерживается 8-/10-битный цвет.		
Разрешение	Максимальное разрешение	2560 x 1080 при 75 Гц	
	Рекомендованное разрешение	2560 x 1080 при 60 Гц	
Источники питания	Напряжение	19 В --- 2,4 А	
	Потребляемая мощность (Типовое значение)	Питание включено: 42 Вт Станд. (Условия выпуска с завода) * Спящий режим ≤ 0,5 Вт ** Питание выключено: ≤ 0,3 Вт	
Адаптер питания	Тип DA-48F19 производства Asian Power Devices Inc. И тип ADS-48FSK-19 19048EPG-1 производства SHENZHEN HONOR ELECTRONIC И тип ADS-48FSK-19 19048EPK-1 производства SHENZHEN HONOR ELECTRONIC И тип ADS-48FSK-19 19048EPCU-1 производства SHENZHEN HONOR ELECTRONIC Выход : 19 В --- 2,53 А		
Условия окружающей среды	Условия эксплуатации	Температура	0 °С до 40 °С
		Влажность	Менее 80 %
	Условия хранения	Температура	-20 °С до 60 °С
		Влажность	Менее 85 %
Размеры	Размеры монитора (ширина x высота x глубина)		
	С подставкой (мм)	825,6 x 487,4 x 208,8	
	Без подставки (мм)	825,6 x 369,8 x 51,2	
Масса (без упаковки)	С подставкой (кг)	6,9	
	Без подставки (кг)	5,9	

Технические характеристики могут быть изменены без предварительного уведомления.

Уровень энергопотребления может варьироваться в зависимости от условий эксплуатации и настроек монитора.

* Потребление электроэнергии в режиме «Off» (Вкл.) измеряется при помощи стандартного теста LGE (режим изображения - Full White (полностью белый), разрешение – Maximum (максимальное)).

** Монитор перейдет в Спящий Режим через пару минут (максимум 5 минут).

Поддерживаемый заводской режим (Стандартный режим, РС)

HDMI

Предустановки	Частота горизонтальной развертки (кГц)	Частота вертикальной развертки (Гц)	Полярность (Г/В)	Примечания
640 x 480	31,469	59,94	-/-	
640 x 480	37,5	75	-/-	
800 x 600	37,879	60,317	+/+	
800 x 600	46,875	75,0	+/+	
1024 x 768	48,363	60	-/-	
1024 x 768	60,123	75,029	+/+	
1152 x 864	53,697	60	-/+	
1280 x 720	45,00	60,00	+/+	
1280 x 1024	63,981	60,02	+/+	
1280 x 1024	79,976	75,025	+/+	
1600 x 900	60,00	60,00	+/+	
1680 x 1050	65,29	59,954	-/+	
1920 x 1080	67,5	60	+/-	
2560 x 1080	66,636	59,98	-/+	
2560 x 1080	83,915	74,99	-/+	

Синхронизация HDMI (видео)

Предустановки	Частота горизонтальной развертки (кГц)	Частота вертикальной развертки (Гц)	Примечания
480P	31,5	60	
576P	31,25	50	
720P	37,5	50	
720P	45	60	
1080P	56,25	50	
1080P	67,5	60	
2160P	67,5	30	

Питание

Режим	Цвет светодиода
Рабочий режим	Белый (в течение нескольких секунд)
Спящий режим	Выкл
Питание выключено	Выкл



Модель и серийный номер продукта находятся на задней панели устройства.

Запишите их ниже на тот случай, если вам когда-либо потребуется техническое обслуживание.

Модель

Серийный номер
