

RZB2100AJK



---

RU Духовой шкаф

---

Инструкция по эксплуатации

## СОДЕРЖАНИЕ

|  |    |
|--|----|
| 1. СВЕДЕНИЯ ПО ТЕХНИКЕ БЕЗОПАСНОСТИ.....             | 3  |
| 2. УКАЗАНИЯ ПО БЕЗОПАСНОСТИ.....                     | 5  |
| 3. УСТАНОВКА.....                                    | 8  |
| 4. ОПИСАНИЕ ИЗДЕЛИЯ.....                             | 9  |
| 5. ПЕРЕД ПЕРВЫМ ИСПОЛЬЗОВАНИЕМ.....                  | 9  |
| 6. ЕЖЕДНЕВНОЕ ИСПОЛЬЗОВАНИЕ.....                     | 10 |
| 7. ФУНКЦИИ ЧАСОВ.....                                | 11 |
| 8. ИСПОЛЬЗОВАНИЕ ДОПОЛНИТЕЛЬНЫХ ПРИНАДЛЕЖНОСТЕЙ..... | 11 |
| 9. ДОПОЛНИТЕЛЬНЫЕ ФУНКЦИИ.....                       | 11 |
| 10. ПОЛЕЗНЫЕ СОВЕТЫ.....                             | 12 |
| 11. УХОД И ОЧИСТКА.....                              | 21 |
| 12. ПОИСК И УСТРАНЕНИЕ НЕИСПРАВНОСТЕЙ.....           | 24 |
| 13. ТЕХНИЧЕСКИЕ ДАННЫЕ.....                          | 25 |
| 14. ЭНЕРГЕТИЧЕСКАЯ ЭФФЕКТИВНОСТЬ.....                | 25 |

## МЫ ДУМАЕМ О ВАС

Благодарим вас за приобретение прибора Electrolux. Вы выбрали изделие, за которым стоят десятилетия профессионального опыта и инноваций. Уникальное и стильное, оно создавалось с заботой о вас. Поэтому когда бы вы ни воспользовались им, вы можете быть уверены: результаты всегда будут превосходными.

Добро пожаловать в Electrolux!

**На нашем веб-сайте вы сможете:**



Найти рекомендации по использованию изделий, руководства по эксплуатации, мастер устранения неисправностей, информацию о техническом обслуживании:

**[www.electrolux.ru/support](http://www.electrolux.ru/support)**



Зарегистрировать свое изделие для улучшения обслуживания:

**[www.promo.electrolux.ru](http://www.promo.electrolux.ru)**



Приобрести дополнительные принадлежности, расходные материалы и фирменные запасные части для своего прибора:

**[www.electrolux-1.ru](http://www.electrolux-1.ru)**

## ПОДДЕРЖКА ПОТРЕБИТЕЛЕЙ И СЕРВИСНОЕ ОБСЛУЖИВАНИЕ

Мы рекомендуем использовать оригинальные запчасти.

При обращении в сервис-центр следует иметь под рукой следующую информацию: модель, продуктовый номер (PNC), серийный номер. Данная информация находится на табличке с техническими данными.

 **Внимание / Важные сведения по технике безопасности.**

 **Общая информация и рекомендации**

 **Информация по охране окружающей среды**

Право на изменения сохраняется.

## 1. ⚠ СВЕДЕНИЯ ПО ТЕХНИКЕ БЕЗОПАСНОСТИ

Перед установкой и эксплуатацией прибора внимательно ознакомьтесь с настоящей Инструкцией по эксплуатации. Изготовитель не несет ответственность за какие-либо травмы или ущерб, возникшие вследствие неправильной установки или эксплуатации. Всегда храните эту Инструкцию под рукой в надежном месте для последующего использования.

### 1.1 Безопасность детей и лиц с ограниченными возможностями

- Данный прибор может эксплуатироваться детьми, если их возраст превышает 8 лет, и лицами с ограниченными физическими, сенсорными или умственными способностями и с недостаточным опытом или знаниями только при условии нахождения под присмотром лица, отвечающего за их безопасность, или после получения соответствующих инструкций, позволяющих им безопасно эксплуатировать электроприбор и дающих им представление об опасности, сопряженной с его эксплуатацией.
- Детям в возрасте от 3 до 8 лет, а также лицам с ярко выраженными и комплексными нарушениями здоровья запрещается находиться рядом с прибором, если только за ними не обеспечивается постоянный надзор.
- Детям младше 3 лет запрещается находиться рядом с прибором, если только за ними не обеспечивается постоянный надзор взрослых.
- Не позволяйте детям играть с прибором.
- Храните все упаковочные материалы вне досягаемости детей и утилизируйте их надлежащим образом.
- Не подпускайте детей и домашних животных к прибору, когда он работает или остывает.

Доступные для контакта части могут сильно нагреваться во время эксплуатации.

- Если прибор оснащен устройством защиты детей, его следует включить.
- Очистка и доступное пользователю техническое обслуживание прибора не должно производиться детьми без присмотра.

## 1.2 Общие правила техники безопасности

- Установка данного прибора и замена кабеля должна осуществляться только квалифицированным персоналом.
- **ВНИМАНИЕ:** Прибор и его доступные для контакта части сильно нагреваются во время эксплуатации. Будьте осторожны и не прикасайтесь к нагревательным элементам.
- Помещая в прибор или извлекая из него посуду или аксессуары, всегда используйте кухонные рукавицы.
- Перед любым обслуживанием отключите прибор от сети питания.
- **ВНИМАНИЕ:** Перед тем, как менять лампочку, убедитесь, что прибор отключен от электропитания, чтобы избежать опасности поражения электрическим током.
- Не эксплуатируйте прибор до его установки во встроенную мебель.
- Не используйте пароочистители для очистки прибора.
- Не используйте жесткие абразивные чистящие средства или острые металлические скребки для чистки стеклянной дверцы, так как ими можно поцарапать её поверхность, в результате чего стекло может лопнуть.
- В случае повреждения кабеля электропитания во избежание поражения электрическим током он должен быть заменен изготовителем,

авторизованным сервисным центром или специалистом с соответствующей квалификацией.

## 2. УКАЗАНИЯ ПО БЕЗОПАСНОСТИ

### 2.1 Установка



**ВНИМАНИЕ!**

Установка прибора должна осуществляться только квалифицированным специалистом!

- Удалите всю упаковку.
- Не устанавливайте и не подключайте прибор, имеющий повреждения.
- Следуйте инструкциям по установке прибора (см. главу "Установка").
- Никогда не забывайте о мерах предосторожности при его перемещении: прибор имеет большой вес. Всегда используйте защитные перчатки и закрытую обувь.
- При перемещении прибора не тяните за его ручку.
- Разместите прибор в безопасном месте, отвечающем требованиям установки.
- Обеспечьте наличие минимально допустимых зазоров между соседними приборами и предметами мебели.
- Перед установкой прибора убедитесь, что дверца духового шкафа открывается без усилий.
- Прибор оснащен электрической системой охлаждения. Для ее работы требуется подключение к электросети.

|   |              |
|---|--------------|
| Минимальная высота шкафа (минимальная высота шкафа под столешницей) | 580 (600) мм |
| Ширина шкафа  | 560 мм       |
| Глубина шкафа   | 550 (550) мм |
| Высота передней стороны прибора                                     | 589 мм       |

|   |           |
|---|-----------|
| Высота задней стороны прибора   | 570 мм    |
| Ширина передней стороны прибора   | 594 мм    |
| Ширина задней стороны прибора   | 558 мм    |
| Глубина прибора   | 561 мм    |
| Глубина встраивания прибора   | 540 мм    |
| Глубина с открытой дверцей  | 1007 мм   |
| Минимальный размер отверстия для вентиляции. Отверстие сзади в нижней части | 560x20 мм |
| Длина кабеля электропитания. Кабель находится в правом углу сзади           | 1100 мм   |
| Винты крепления   | 4x25 мм   |

### 2.2 Подключение к электросети



**ВНИМАНИЕ!**

Существует риск пожара и поражения электрическим током.

- Все подключения к электросети должны производиться квалифицированным электриком.
- Прибор должен быть заземлен.
- Убедитесь, что параметры, указанные на табличке с техническими данными, соответствуют характеристикам электросети.
- Включайте прибор только в установленную надлежащим

образом электророзетку с защитным контактом.

- Не используйте тройники и удлинители.
- Позаботьтесь о том, чтобы не повредить вилку и сетевой кабель. В случае необходимости замены сетевого шнура она должна быть выполнена нашим авторизованным сервисным центром.
- Не допускайте контакта сетевых кабелей или их приближения к дверце прибора или нише под прибором, особенно если дверца сильно нагрета.
- Детали, защищающие токоведущие или изолированные части прибора, должны быть закреплены так, чтобы их было невозможно удалить без специальных инструментов.
- Вставляйте вилку сетевого кабеля в розетку только по окончании установки прибора. Убедитесь, что после установки прибора к вилке электропитания имеется свободный доступ.
- Не подключайте прибор к розетке электропитания, если она плохо закреплена или если вилка неплотно входит в розетку.
- Для отключения прибора от электросети не тяните за кабель электропитания. Всегда беритесь за саму вилку.
- Следует использовать подходящие размыкающие устройства: предохранительные автоматические выключатели, плавкие предохранители (резьбовые плавкие предохранители следует выкручивать из гнезда), автоматы защиты от тока утечки и пускатели.
- Прибор должен быть подключен к электросети через устройство для изоляции, позволяющее отсоединять от сети все контакты. Устройство для изоляции должно обеспечивать зазор между разомкнутыми контактами не менее 3 мм.
- В комплект поставки данного прибора входит только сетевой кабель.

#### Типы кабелей, пригодные для установки или замены в Европе:

H07 RN-F, H05 RN-F, H05 RRF, H05 VV-F, H05 V2V2-F (T90), H05 BB-F

При выборе сечения кабеля используйте значение полной мощности (см. табличку с техническими данными). Также можно воспользоваться Таблицей:

| Полная мощность (Вт) | Сечение сетевого кабеля (мм <sup>2</sup> ) |
|----------------------|--|
| максимум 1380        | 3 x 0.75                                   |
| максимум 2300        | 3 x 1                                      |
| максимум 3680        | 3 x 1.5                                    |

Провод заземления (желто-зеленого цвета) должен быть на 2 см длиннее проводов фазы и нейтрали (синий и коричневый провода).

## 2.3 Эксплуатация



### ВНИМАНИЕ!

Существует риск травмы, ожога и поражения электрическим током или взрыва.

- Данный прибор предназначен только для бытового применения.
- Не вносите изменения в конструкцию данного прибора.
- Удостоверьтесь, что вентиляционные отверстия не закрыты.
- Во время работы прибора не оставляйте его без присмотра.
- Прибор необходимо выключать после каждого использования.
- Соблюдайте осторожность, открывая дверцу прибора во время его работы. Может произойти высвобождение горячего воздуха.
- При использовании прибора не касайтесь его мокрыми руками; не касайтесь прибора, если на него попала вода.
- Не надавливайте на открытую дверцу прибора.

- Не используйте прибор в качестве столешницы или подставки для каких-либо предметов.
- Соблюдайте осторожность, открывая дверцу прибора. При использовании ингредиентов, содержащих алкоголь, может образовываться воздушно-спиртовая смесь.
- При открывании дверцы прибора рядом с ним не должно быть искр или открытого пламени.
- Не помещайте на прибор, рядом с ним или внутрь него легковоспламеняющиеся вещества или изделия, пропитанные легковоспламеняющимися веществами.



### **ВНИМАНИЕ!**

Существует риск повреждения прибора.

- Для предупреждения повреждения и изменения цвета эмали:
  - не помещайте непосредственно на дно прибора посуду и иные предметы.
  - не кладите непосредственно на дно прибора алюминиевую фольгу.
  - не наливайте в нагретый прибор воду.
  - не храните влажную посуду и продукты в приборе после окончания приготовления пищи.
  - соблюдайте осторожность при установке и извлечении аксессуаров.
- Изменение цвета эмали или нержавеющей стали не влияет на эффективность работы прибора.
- Данный прибор предназначен только для приготовления пищи. Его не следует использовать в других целях, например, для обогрева помещений.
- Всегда готовьте при закрытой дверце духового шкафа.
- В случае установки прибора за мебельной панелью (например, дверцей) позаботьтесь о том, чтобы во время работы прибора дверца ни в коем случае не оказывалась закрытой. Нагрев и влажность, образующиеся за

закрытой дверцей или мебельной панелью, могут привести к последующему повреждению прибора, места его установки или пола. Не закрывайте дверцу мебели до окончательного остывания прибора после использования.

## 2.4 Уход и чистка



### **ВНИМАНИЕ!**

Существует риск травмы, пожара или повреждения прибора.

- Перед выполнением операций по очистке и уходу выключите прибор и извлеките вилку сетевого кабеля из розетки.
- Убедитесь, что прибор остыл. В противном случае стеклянные панели могут треснуть.
- Поврежденные стеклянные панели следует заменять незамедлительно. Обратитесь в авторизованный сервисный центр.
- Во избежание повреждения покрытия прибора производите его регулярную очистку.
- Очищайте прибор мягкой влажной тряпкой. Используйте только нейтральные моющие средства. Не используйте абразивные средства, царапающие губки, растворители или металлические предметы.
- В случае использования спрея для очистки духового шкафа следуйте указаниям по безопасности на его упаковке.
- Не чистите каталитическую эмаль (если она имеется) моющим средством.

## 2.5 Внутреннее освещение



### **ВНИМАНИЕ!**

Существует опасность поражения электрическим током.

- В приборе используется модуль подсветки или галогеновая лампа, предназначенная только для бытовых приборов. Не используйте их для освещения дома.

- Перед заменой лампы отключите электропитание прибора.
- Используйте только лампы той же спецификации.

## 2.6 Сервис

- Для ремонта прибора обратитесь в авторизованный сервисный центр.
- Применяйте только оригинальные запасные части.

- Отключите прибор от сети электропитания.
- Обрежьте кабель электропитания как можно ближе к прибору и утилизируйте его.
- Удалите защелку дверцы, чтобы дети или домашние животные не оказались заблокированными в приборе.

## 2.7 Утилизация



### ВНИМАНИЕ!

Существует опасность травмы или удушья.

# 3. УСТАНОВКА



### ВНИМАНИЕ!

См. главы, содержащие сведения по технике безопасности.

## 3.1 Встраивание

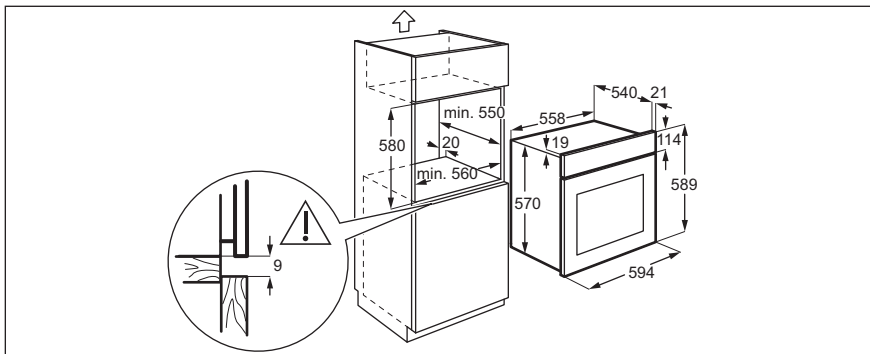
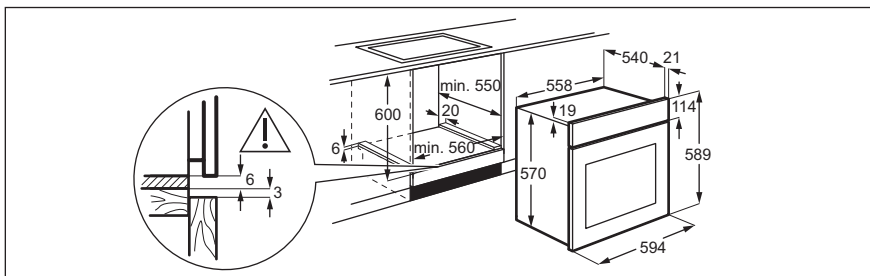



### 3.2 Крепление духового шкафа к кухонной мебели

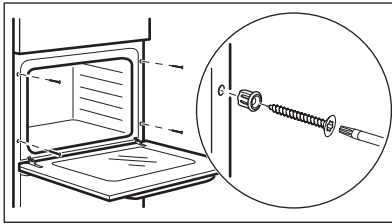

## 4. ОПИСАНИЕ ИЗДЕЛИЯ

### 4.1 Общий обзор

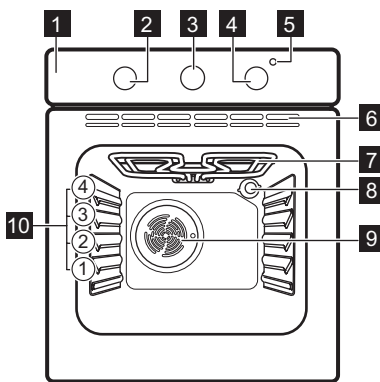

- 1** Панель управления
- 2** Ручка выбора режимов нагрева
- 3** Ручка таймера
- 4** Ручка управления (термостата)
- 5** Индикатор/символ температуры
- 6** Вентиляционные отверстия для вентилятора охлаждения
- 7** Нагревательный элемент
- 8** Лампа освещения
- 9** Вентилятор
- 10** Положение противней

### 4.2 Аксессуары

- **Решетка**  
Для кухонной посуды, форм для выпечки, жаркого.

- **Эмалированный противень**  
Для тортов и печенья.

## 5. ПЕРЕД ПЕРВЫМ ИСПОЛЬЗОВАНИЕМ



**ВНИМАНИЕ!**  
См. главы, содержащие сведения по технике безопасности.

Перед первым использованием духовой шкаф и аксессуары следует очистить.  
Установите аксессуары обратно на их места.



### 5.1 Первая чистка

Извлеките все принадлежности из духового шкафа.

См. главу «Уход и очистка».

### 5.2 Предварительный нагрев

Перед первым использованием пустой духовой шкаф следует предварительно разогреть.

1. Включите функцию . Установите максимальную температуру.
2. Дайте духовому шкафу поработать примерно один час.
3. Включите функцию . Установите максимальную температуру.
4. Дайте духовому шкафу поработать примерно 15 минут.

5. Выключите духовой шкаф и дайте ему остыть.

Аксессуары могут нагреться сильнее обычного. Из духового шкафа могут появиться неприятные запахи или дым. Убедитесь, что в помещении имеется достаточная циркуляция воздуха.





## 6. ЕЖЕДНЕВНОЕ ИСПОЛЬЗОВАНИЕ



### ВНИМАНИЕ!

См. главы, содержащие сведения по технике безопасности.

### 6.1 Режимы духового шкафа

| Режим духового шкафа   | Применение  |
|--|---|
| <br>Положение «Выкл»          | Духовой шкаф выключен.  |
| <br>Освещение                 | Включение лампы.  |
| <br>Режим конвекции          | Одновременное приготовление разных блюд, требующих одинаковой температуры приготовления более чем на одном уровне без взаимопрониновения запахов. |
| <br>Традиционное приготовл. | Выпекание и жарка продуктов на одном уровне духового шкафа.   |
| <br>Гриль                   | Приготовление на гриле тонких продуктов и тостов.   |

### Режим духового шкафа

### Применение



Влажная конвекция

Данная функция специально разработана для обеспечения экономии электроэнергии. Инструкции по приготовлению приведены в Разделе Влажная конвекция Главы «Указания и рекомендации». Дверца духового шкафа не должна открываться, так как это прервет работу функции и не позволит духовому шкафу достичь максимально возможной энергоэффективности. При использовании данной функции температура внутри камеры может отличаться от заданной температуры. Уровень мощности может быть снижен. Общие рекомендации по энергосбережению приведены в разделе «Энергосбережение» главы «Энергетическая эффективность».

### 6.2 Установка режима нагрева

1. Поверните ручку выбора режимов нагрева для выбора режима нагрева.
2. Поворотом ручки управления задайте нужную температуру.

Лампа включается, когда духовой шкаф работает.

3. Для выключения духового шкафа поверните ручку выбора режима в положение «Выкл».

## 7. ФУНКЦИИ ЧАСОВ

### 7.1 Таймер

Используйте его, чтобы задать время обратного отсчета для выбранного Вами режима духового шкафа.

 Эта функция не влияет на работу прибора.

1. Выберите режим духового шкафа и задайте температуру.
2. Поверните ручку таймера до упора, а затем установите ее на нужное значение времени.

По истечении заданного периода времени будет выдан звуковой сигнал.

## 8. ИСПОЛЬЗОВАНИЕ ДОПОЛНИТЕЛЬНЫХ ПРИНАДЛЕЖНОСТЕЙ



### ВНИМАНИЕ!

См. главы, содержащие Сведения по технике безопасности.

Эмалированный противень:

Вставьте эмалированный противень между направляющими планками.

### 8.1 Установка аксессуаров

Решетка:

Вставьте решетку между направляющими, убедившись, что опоры смотрят вниз.

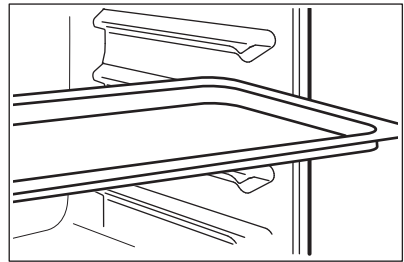
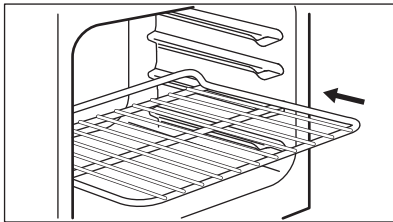

## 9. ДОПОЛНИТЕЛЬНЫЕ ФУНКЦИИ

### 9.1 Вентилятор охлаждения

Во время работы духового шкафа вентилятор автоматически включается, чтобы охлаждать поверхности духового шкафа. При выключении духового шкафа вентилятор охлаждения отключается.

### 9.2 Предохранительный термостат

Неправильная эксплуатация или неисправность какого-либо компонента может привести к опасному перегреву духового шкафа. Для предотвращения этого духовой шкаф оборудован предохранительным термостатом, при необходимости отключающим электропитание. При снижении температуры духовой шкаф

снова включается; включение происходит автоматически.

## 10. ПОЛЕЗНЫЕ СОВЕТЫ



### **ВНИМАНИЕ!**

См. главы, содержащие Сведения по технике безопасности.



Приведенные в таблицах значения температуры и времени выпекания являются ориентировочными. Они зависят от рецепта, а также от качества и количества используемых ингредиентов.

### 10.1 Рекомендации по приготовлению

Духовой шкаф имеет четыре положения противней.

Положения противней отсчитываются от дна духового шкафа.

Ваш духовой шкаф может отличаться характером приготовления выпечки и жаркого от предыдущего. Таблицы ниже содержат стандартные настройки температуры, времени приготовления и уровня полок духового шкафа.

Если найти установки для конкретного рецепта не удастся, поищите похожий рецепт.

Духовой шкаф оснащен специальной системой для циркуляции воздуха и постоянной переработки пара. Эта система позволяет готовить под

воздействием пара и получать хорошо прожаренные, хрустящие снаружи и мягкие внутри блюда. Это уменьшает время приготовления и энергопотребление.

### **Приготовление выпечки**

Не открывайте дверцу духового шкафа, пока не пройдет 3/4 времени приготовления.

При одновременном использовании двух противней для выпекания оставляйте между ними пустой уровень.

### **Приготовление мяса и рыбы**

По окончании приготовления мяса рекомендуется подождать не менее 15 минут перед тем, как разрезать его - тогда оно останется сочным.









Во избежание образования чрезмерного количества дыма при жарке мяса налейте немного воды в противень для жарки. Во избежание конденсации дыма, доливайте воду в противень для сбора жира по мере испарения воды.









### **Время приготовления**

Время приготовления зависит от типаготавливаемых продуктов, их консистенции и количества.



Приступая к использованию прибора, следите за ходом приготовления. Подберите оптимальные настройки (мощность нагрева, время приготовления и т.д.) для кухонной посуды, своих рецептов, количества продуктов.









## 10.2 Выпечка и жарка

|  <b>ПИРОГИ И ТОРТЫ</b> |  |   |  |   |   |   |
|---|--|---|--|---|---|---|
|                        | Традиционное приготвл.   |   | Режим конвекции  |   |  (мин) |  |
|   |  (°C) |  |  (°C) |  |   |   |
| Изделия из взбитого теста   | 170  | 2   | 165  | 2 (1 и 3)   | 45 - 60   | Форма для выпечки   |
| Песочный торт   | 170  | 2   | 160  | 2 (1 и 3)   | 20 - 30   | Форма для выпечки   |
| Сырный сливочный пирог  | 170  | 1   | 165  | 2   | 70 - 80   | Ø 26 смФорма для выпечки  |
| Штрудель  | 175  | 2   | 150  | 2   | 60 - 80   | Глубокий противень  |
| Торт с джемом   | 170  | 2   | 160  | 2 (1 и 3)   | 30 - 40   | Ø 26 смФорма для выпечки  |
| Сливовый торт   | 170  | 2   | 155  | 2   | 50 - 60   | Ø 26 смФорма для выпечки  |
| Рождественский пирог  | 170  | 2   | 160  | 2   | 50 - 60   | Ø 20 смФорма для выпечки  |
| Сливовый торт, предварительно разогрейте пустой духовой шкаф  | 170  | 2   | 165  | 2   | 20 - 30   | В форме для хлеба   |
| Печенье, предварительно разогрейте пустой духовой шкаф  | 150  | 3   | 140  | 3 (1 и 3)   | 30 - 35   | Глубокий противень  |
| Безе  | 100  | 3   | 115  | 3   | 35 - 40   | Глубокий противень  |







|  ПИРОГИ И ТОРТЫ |   |   |   |   |  |   |
|--|---|---|---|---|--|---|
|                 | Традиционное приготвл.  |   | Режим конвекции   |   | <br>(мин) |  |
|  | <br>(°C) |  | <br>(°C) |  |  |   |
| Булочки, предварительно разогрейте пустой духовой шкаф   | 190   | 3   | 180   | 3   | 80 - 100   | Глубокий противень  |
| Заварные пирожные, предварительно разогрейте пустой духовой шкаф                                 | 190   | 3   | 180   | 3 (1 и 3)   | 15 - 20  | Глубокий противень  |
| Открытые пироги  | 180   | 3   | 170   | 2   | 25 - 35  | Ø 20 см<br>Форма для выпечки  |
| Торт с большим количеством фруктов   | 160   | 1   | 150   | 2   | 110 - 120  | Форма для выпечки, Ø24 см   |
| Бисквитный торт  | 180   | 1 или 2   | 170   | 2   | 45 - 70  | Ø 20 см<br>Форма для выпечки  |

Предварительно разогрейте пустой духовой шкаф.







|  ХЛЕБ И ПИЦЦА |   |   |   |   |  |   |
|--|---|---|---|---|--|---|
|               | Традиционное приготвл.  |   | Режим конвекции   |   | <br>(мин) |  |
|  | <br>(°C) |  | <br>(°C) |  |  |   |
| Белый Хлеб, 1-2 шт. по 0,5 кг/шт   | 190   | 1   | 195   | 1   | 60 - 70  | -   |







|  ХЛЕБ И ПИЦЦА |  |   |  |   |   |   |
|--|--|---|--|---|---|---|
|               | Традиционное приготвл.   |   | Режим конвекции  |   |  (мин) |  |
|  |  (°C) |  |  (°C) |  |   |   |
| Пшенично-ржаной хлеб, предварительный разогрев не требуется                                    | 190  | 1   | 190  | 1   | 30 - 45   | В форме для хлеба   |
| Булочки, 6 - 8 булочек   | 190  | 2   | 180  | 2 (1 и 3)   | 25 - 40   | Глубокий противень  |
| Пицца  | 190  | 1   | 190  | 1   | 20 - 30   | Противень для жарки   |
| Лепёшки из пшеничного теста  | 200  | 3   | 190  | 2   | 10 - 20   | Глубокий противень  |

Используйте форму для выпечки.







|  ФЛАНЫ (ОТКРЫТЫЕ ПИРОГИ ИЗ СЛОЕНОГО ТЕСТА) |  |   |  |   |   |  |
|---|--|---|--|---|---|--|
|    | Традиционное приготвл.   |   | Режим конвекции  |   |  (мин) |  |
|   |  (°C) |  |  (°C) |  |   |  |
| Пирог из макаронных изделий   | 180  | 2   | 180  | 2   | 40 - 50   |  |
| Пирог с овощами   | 200  | 2   | 200  | 2   | 45 - 60   |  |
| Киш (пирог с заварн. кремом и начинкой)   | 190  | 1   | 190  | 1   | 40 - 50   |  |
| Лазанья   | 200  | 2   | 200  | 2   | 25 - 40   |  |
| Каннелони   | 200  | 2   | 200  | 2   | 25 - 40   |  |
| Йоркширский пудинг, 6 форм для пудинга, предварительно разогрейте пустой духовой шкаф                                       | 220  | 2   | 210  | 2   | 20 - 30   |  |







Воспользуйтесь решеткой.

|  МЯСО |   |   |   |   |  |
|--|---|---|---|---|--|
|       | Традиционное приготовл.   |   | Режим конвекции   |   | <br>(мин) |
|  | <br>(°C) |  | <br>(°C) |  |  |
| Говядина   | 200   | 2   | 190   | 2   | 50 - 70  |
| Свинина  | 180   | 2   | 180   | 2   | 90 - 120   |
| Телятина   | 190   | 2   | 175   | 2   | 90 - 120   |
| Английский рост-биф с кровью   | 210   | 2   | 200   | 2   | 44 - 50  |
| Английский рост-биф средней прожаренности  | 210   | 2   | 200   | 2   | 51 - 55  |
| Английский рост-биф, хорошо прожаренный  | 210   | 2   | 200   | 2   | 55 - 60  |

|  МЯСО |   |   |   |   |  |
|--|---|---|---|---|--|
|       | Традиционное приготовл.   |   | Режим конвекции   |   | <br>(мин) |
|  | <br>(°C) |  | <br>(°C) |  |  |
| Свиная лопатка со шкуркой  | 180   | 2   | 170   | 2   | 120 - 150  |
| Свиная рулька, 2 шт.   | 180   | 2   | 160   | 2   | 100 - 120  |
| Ножка ягненка  | 190   | 2   | 190   | 2   | 110 - 130  |
| Цыпленок, целиком  | 200   | 2   | 200   | 2   | 70 - 85  |
| Индейка, целиком   | 180   | 1   | 160   | 1   | 210 - 240  |
| Утка, целиком  | 175   | 2   | 160   | 2   | 120 - 150  |
| Гусь, целиком  | 175   | 1   | 160   | 1   | 150 - 200  |
| Кролик, разрезанный на куски   | 190   | 2   | 175   | 2   | 60 - 80  |



|  МЯСО |   |   |   |   |  |
|--|---|---|---|---|--|
|       | Традиционное приготвл.  |   | Режим конвекции   |   | <br>(мин) |
|  | <br>(°C) |  | <br>(°C) |  |  |
| Зяц, разрезанный на куски  | 190   | 2   | 175   | 2   | 150 - 200  |
| Фазан целиком  | 190   | 2   | 175   | 2   | 90 - 120   |





|  РЫБА |   |   |   |   |  |
|--|---|---|---|---|--|
|       | Традиционное приготвл.  |   | Режим конвекции   |   | <br>(мин) |
|  | <br>(°C) |  | <br>(°C) |  |  |
| Форель / Морской лещ, 3-4 рыбы   | 190   | 2   | 175   | 2 (1 и 3)   | 40 - 55  |
| Тунец / Лосось, 4-6 кусочков филе  | 190   | 2   | 175   | 2 (1 и 3)   | 35 - 60  |





### 10.3 Гриль

Предварительно разогрейте пустой духовой шкаф.

Используйте третье положение противня.

Установите температуру 250 °C.

|  ПРИГОТОВЛЕНИЕ НА ГРИЛЕ |   |   |   |
|--|---|---|---|
|                         | <br>(кг) | <br>(мин)<br>1-я сторона | <br>(мин)<br>2-я сторона |
|  | Филе говядины, 4 шт.  | 0.8   | 12 - 15   |
| Говяжий стейк, 4 шт.   | 0.6   | 10 - 12   | 6 - 8   |
| Сосиски, 8   | -   | 12 - 15   | 10 - 12   |
| Свинные отбивные, 4 шт.  | 0.6   | 12 - 16   | 12 - 14   |

|  <b>ПРИГОТОВЛЕНИЕ НА ГРИЛЕ</b> |   |   |   |
|---|---|---|---|
|                                | <br>(кг) | <br>(мин)<br>1-я сторона | <br>(мин)<br>2-я сторона |
| Половинка цыпленка, 2   | 1   | 30 - 35   | 25 - 30   |
| Кебабы, 4   | -   | 10 - 15   | 10 - 12   |
| Куриная грудка, 4 шт.   | 0.4   | 12 - 15   | 12 - 14   |
| Фрикадели, 6  | 0.6   | 20 - 30   | -   |
| Рыбн. филе, 4 шт.   | 0.4   | 12 - 14   | 10 - 12   |
| Поджаренные сэндвичи, 4 - 6   | -   | 5 - 7   | -   |
| Тосты, 4 - 6  | -   | 2 - 4   | 2 - 3   |

#### 10.4 Влажная конвекция - рекомендуемые аксессуары

Используйте темные и неотражающие формы и контейнеры. Они лучше





поглощают тепло, чем емкости светлых цветов и отражающая посуда.





|   |   |   |  |
|---|---|---|--|
|  |  |  |  |
| <b>Сковорода для пиццы</b>  | <b>Емкость для запекания</b>  | <b>Горшочки</b>   | <b>Форма для флана</b>   |
| Темная, неотражающая<br>диаметр 28 см   | Темная, неотражающая<br>диаметр 26 см   | Стеклокерамическая<br>диаметр 8 см, высота 5 см                                   | Темная, неотражающая<br>диаметр 28 см  |

#### 10.5 Влажная конвекция

Для достижения оптимальных результатов воспользуйтесь







рекомендациями, приведенными в таблице ниже.







|  |  | <br>(°C) |  | <br>(мин) |
|---|---|---|---|--|
| Сдобные булочки, 12 шт.   | эмалированный противень или поддон  | 180   | 2   | 35 - 40  |
| Рулеты, 9 шт.   | эмалированный противень или поддон  | 180   | 2   | 35 - 40  |
| Пицца, заморож., 0,35 кг  | решетка   | 220   | 2   | 35 - 40  |
| Швейцарский рулет   | эмалированный противень или поддон  | 170   | 2   | 30 - 40  |
| Шоколадный торт   | эмалированный противень или поддон  | 180   | 2   | 30 - 40  |
| Суфле, 6 шт.  | керамические формочки на решетке  | 200   | 3   | 30 - 40  |
| Бискв. осн. для откр. пир.  | форма для основы флана на решетке   | 170   | 2   | 20 - 30  |
| Бисквитный торт   | емкость для диетического приготовления на решетке                                 | 170   | 2   | 35 - 45  |
| Отварная рыба, 0,3 кг   | эмалированный противень или поддон  | 180   | 3   | 35 - 45  |
| Рыба, целиком, 0,2 кг   | эмалированный противень или поддон  | 180   | 3   | 35 - 45  |
| Рыбн. филе, 0,3 кг  | сковорода для пиццы на решетке  | 180   | 3   | 35 - 45  |
| Отварное мясо, 0,25 кг  | эмалированный противень или поддон  | 200   | 3   | 40 - 50  |
| Шашлык, 0,5 кг  | эмалированный противень или поддон  | 200   | 3   | 25 - 35  |
| Сахарное печенье, 16 шт.  | эмалированный противень или поддон  | 180   | 2   | 20 - 30  |
| Минд. печенье, 20 шт.   | эмалированный противень или поддон  | 180   | 2   | 40 - 45  |
| Маффины, 12 шт.   | эмалированный противень или поддон  | 170   | 2   | 30 - 40  |
| Несладкие изделия, 16 шт.   | эмалированный противень или поддон  | 170   | 2   | 35 - 45  |

|  |  | <br>(°C) |  | <br>(мин) |
|---|---|---|---|--|
| Печенье из песочного теста, 20 шт.  | эмалированный противень или поддон  | 150   | 2   | 40 - 50  |
| Тарталетки, 8 шт.   | эмалированный противень или поддон  | 170   | 2   | 20 - 30  |
| Овощи, отварные, 0,4 кг   | эмалированный противень или поддон  | 180   | 3   | 35 - 40  |
| Вегетарианский омлет  | сковорода для пиццы на решетке  | 200   | 3   | 30 - 45  |
| Овощи по-средиземноморски, 0,7 кг   | эмалированный противень или поддон  | 180   | 4   | 35 - 40  |

## 10.6 Информация для тестирующих организаций

Испытания согласно IEC 60350-1.

|  |  |  |  | <br>(°C) | <br>(мин) |  |
|---|---|---|---|---|--|---|
| Мелкое печенье, 20 шт на противне   | Традиционное приготовл.   | Глубокий противень  | 3   | 170   | 20 - 30  | -   |
| Яблочный пирог, две формы Ø20 см  | Традиционное приготовл.   | Решетка   | 1   | 170   | 80 - 120   | -   |
| Бисквит в форме для выпечки диаметром 26 см                                       | Традиционное приготовл.   | Решетка   | 2   | 170   | 35 - 45  | -   |

|  |  |  |  | <br>(°C) | <br>(мин) |   |
|---|---|---|---|---|--|--|
| Песочное печенье  | Традиционное приготовл.   | Глубокий противень  | 3   | 150   | 20 - 35  | Предварительно разогрейте духовой шкаф в течение 10 минут.   |
| Тосты, 4-6 шт   | Гриль   | Решетка   | 3   | макс.   | 2-4 минуты на одной стороне; 2-3 минуты на второй стороне                                  | Предварительно разогрейте духовой шкаф в течение 3 минут.  |
| Бургер с говяжьей, 6 шт, 0,6 кг   | Гриль   | Решетка и поддон  | 3   | макс.   | 20 - 30  | Поставьте решетку на третий уровень и поддон на второй уровень духового шкафа. По истечении половины времени приготовления переверните продукты. Предварительно разогрейте духовой шкаф в течение 3 минут. |

## 11. УХОД И ОЧИСТКА



**ВНИМАНИЕ!**  
См. главы, содержащие сведения по технике безопасности.

### 11.1 Примечание относительно очистки



**Чистящие средства**

Переднюю часть духового шкафа протирайте мягкой тканью, смоченной в теплой воде с мягким моющим средством.

Для очистки металлических поверхностей используйте специальное чистящее средство.

Стойкие пятна удаляйте при помощи специальных чистящих средств для духовых шкафов.



### Ежедневное использование

Камеру духового шкафа следует очищать после каждого использования. Накопление жира или остатков других продуктов может привести к возгоранию.

Внутри прибора или на стеклянных панелях дверцы духового шкафа может конденсироваться влага. Для уменьшения конденсации прогрейте духовой шкаф в течение 10 минут перед началом приготовления. После каждого использования вытирайте камеру насухо мягкой тряпкой.



### Аксессуары

После каждого использования все дополнительные аксессуары духового шкафа следует очистить и просушить. Используйте для этого мягкую тряпку, смоченную в теплой воде с моющим средством. Не мойте аксессуары в посудомоечной машине.

Не используйте для мытья аксессуаров с антипригарным покрытием агрессивные чистящие средства, предметы с острыми краями или посудомоечную машину.

## 11.2 Модели из нержавеющей стали или алюминия

Очистку дверцы духового шкафа можно производить только влажной тряпкой или губкой. Протрите ее насухо мягкой тряпкой.

Никогда не используйте абразивные средства, металлические губки или средства, содержащие кислоты, т.к. они могут повредить поверхность духового шкафа. Выполняйте чистку панели управления духового шкафа с соблюдением аналогичных предосторожностей.

## 11.3 Очистка уплотнения дверцы

Регулярно проверяйте состояние уплотнения дверцы. Уплотнение дверцы проходит по периметру рамки камеры духового шкафа. В случае повреждения уплотнения дверцы не используйте духовой шкаф. Обратитесь в авторизованный сервисный центр.

Для очистки уплотнения дверцы ознакомьтесь с общей информацией о чистке прибора.

## 11.4 Снятие и установка дверцы

В дверце духового шкафа имеются две стеклянные панели. И дверца духового шкафа, и внутренняя стеклянная панель снимаются для чистки. Перед извлечением стеклянных панелей прочитайте инструкцию «Извлечение и установка стеклянных панелей» целиком.



Если предварительно не снять дверцу духового шкафа, она может захлопнуться при попытке извлечь стеклянную панель.



### ПРЕДУПРЕЖДЕНИЕ

Не используйте духовой шкаф без внутренней стеклянной панели.

1. Откройте дверцу до конца и возьмитесь за обе петли.

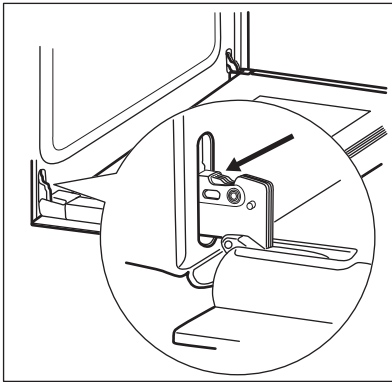

2. Поднимите и до конца поверните рычажки на обеих петлях.

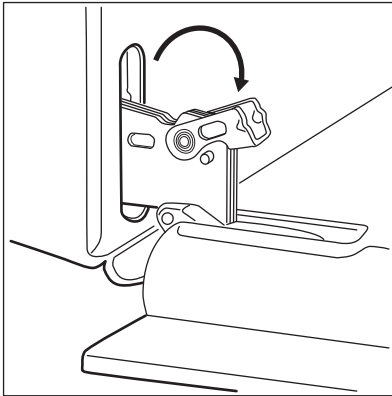

3. Прикройте дверцу наполовину до первого фиксируемого положения. Затем вытяните дверцу вверх и вперед из ее гнезда.

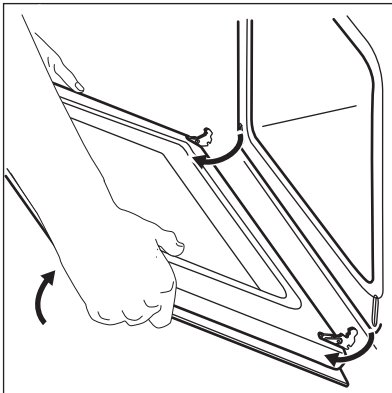

4. Положите дверцу на устойчивую поверхность, подложив мягкую ткань.

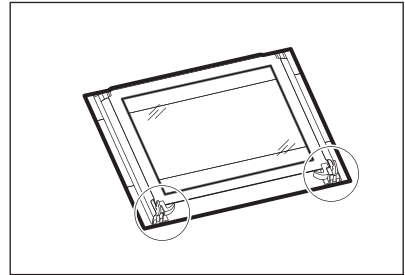

5. Отожмите стопоры, чтобы снять внутреннюю стеклянную панель.

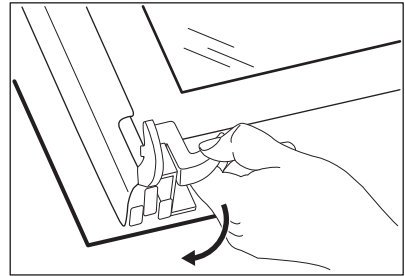

6. Поверните два фиксатора на 90° и извлеките их из своих гнезд.

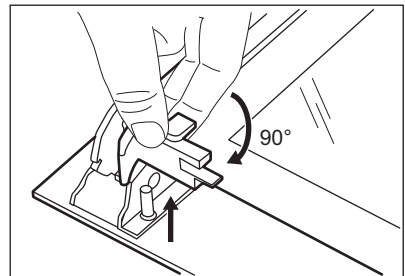

7. Сначала осторожно поднимите и выньте стеклянную панель.

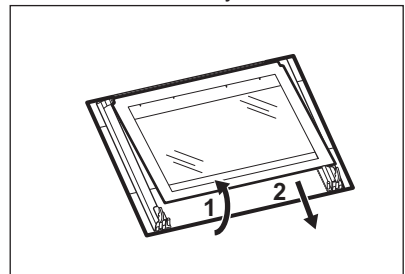

8. Вымойте стеклянные панели водой с мылом. Тщательно вытрите стеклянные панели. Не мойте стеклянные панели в посудомоечной машине.

После окончания очистки установите стеклянную панель и дверцу духового шкафа.

Если установка произведена правильно, рамка дверцы защелкнется.

Внутренняя стеклянная панель должна обязательно находиться в своих направляющих.

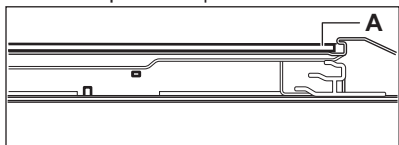

1. Выключите духовой шкаф. Дождитесь остывания духового шкафа.
2. Отключите духовой шкаф от сети электропитания.
3. Положите ткань на дно внутренней камеры.

### Задняя лампа

1. Чтобы снять плафон, поверните его.
2. Очистите стеклянный плафон от грязи.
3. Замените лампу освещения духового шкафа на аналогичную, с жаростойкостью 300°C.
4. Установите плафон.

## 11.5 Замена лампы



### ВНИМАНИЕ!

Существует опасность поражения электрическим током.  
Лампа может быть горячей.

## 12. ПОИСК И УСТРАНЕНИЕ НЕИСПРАВНОСТЕЙ



### ВНИМАНИЕ!

См. главы, содержащие сведения по технике безопасности.

### 12.1 Что делать, если...

| Неисправность                | Возможная причина        | Решение  |
|------------------------------|--------------------------|--|
| Духовой шкаф не нагревается. | Духовой шкаф выключен.   | Включите духовой шкаф.   |
| Духовой шкаф не нагревается. | Сработал предохранитель. | Проверьте, является ли предохранитель причиной неисправности. Если предохранитель срабатывает повторно снова и снова, обратитесь к квалифицированному электрику. |



| Неисправность   | Возможная причина                               | Решение   |
|---|---|---|
| Лампа не горит.   | Лампа перегорела.                               | Замените лампу освещения.   |
| Пар и конденсат осаждаются на продуктах и внутри камеры духового шкафа. | Блюда находились в духовом шкафу слишком долго. | По окончании процесса приготовления не оставляйте блюда в духовом шкафу более чем на 15-20 минут. |

## 12.2 Информация для обращения в сервис-центр

Если самостоятельно справиться с проблемой не удается, обращайтесь в магазин или в авторизованный сервисный центр.

Данные для сервисных центров находятся на табличке с техническими

данными. Табличка с техническими данными находится на передней рамке камеры духового шкафа. Не удаляйте табличку с техническими данными из внутренней камеры духового шкафа.

| Рекомендуем записать их здесь: |       |
|--------------------------------|-------|
| Модель (MOD.)                  | ..... |
| Продуктовый номер (PNC)        | ..... |
| Серийный номер (S.N.)          | ..... |

## 13. ТЕХНИЧЕСКИЕ ДАННЫЕ

### 13.1 Технические данные

|            |            |
|------------|------------|
| Напряжение | 220-240 В  |
| Частота    | 50 - 60 Гц |

## 14. ЭНЕРГЕТИЧЕСКАЯ ЭФФЕКТИВНОСТЬ

### 14.1 Технический лист\*

|  |                      |
|--|----------------------|
| Торговый знак  | Electrolux           |
| Модель   | RZB2100AJK 944068029 |
| Индекс энергетической эффективности (EEI <sub>cavity</sub> )             | 94.8                 |
| Класс энергетической эффективности                                       | A                    |
| Потребление энергии в стандартном режиме (E <sub>Electric cavity</sub> ) | 0.83 кВт·ч/цикл      |

|   |                           |
|---|---------------------------|
| Потребление энергии в режиме с принудительной циркуляцией воздуха, если имеется (ESelectric cavity) | 0.73 кВт·ч/цикл           |
| Количество камер  | 1                         |
| Источник нагрева  | Электроэнергия            |
| Объём камеры (V)  | 53 л                      |
| Тип духового шкафа  | Встраиваемый духовой шкаф |
| Вес   | 27.4 кг                   |

\* Для ЕС в соответствии с Положениями 65/2014 и 66/2014.  
 Для Республики Беларусь в соответствии с STB 2478-2017, Приложение G; STB 2477-2017, Приложения А и В.  
 Для Украины в соответствии с 568/32020.

Категории класса энергопотребления не применимы для России.

EN 60350-1 – Бытовые электроприборы для приготовления пищи – Часть 1: Кухонные плиты, духовые шкафы, паровые духовые шкафы и грили – Методы измерения производительности.

## 14.2 Экономия электроэнергии



Данный духовой шкаф оснащен несколькими функциями, позволяющими экономить электроэнергию во время приготовления.

Позаботьтесь о том, чтобы дверца во время работы духового шкафа была плотно закрыта. Во время приготовления не открывайте дверцу слишком часто. Следите за чистотой уплотнителя дверцы и за тем, чтобы он был как следует закреплен на своем месте.

Для повышения энергосбережения используйте металлическую посуду..

При возможности не производите предварительный разогрев духового шкафа перед приготовлением.

Во время приготовления нескольких блюд за раз сводите перерывы между выпечкой/жаркой к минимуму.

### Приготовление с использованием вентилятора

По возможности выбирайте функции приготовления, в которых используется вентилятор, чтобы сберечь электроэнергию.

### Остаточное тепло

Если длительность приготовления превышает 30 минут, уменьшите температуру духового шкафа до минимальной за 3-10 минут до окончания приготовления. Приготовление продолжится благодаря остаточному теплу внутри духового шкафа.

Используйте остаточное тепло для разогрева других блюд.

### Сохранение продуктов теплыми

Для использования остаточного тепла для сохранения пищи в теплом состоянии выбирайте максимально низкое значение температуры и сохраняйте блюдо в тепле.

### Важная конвекция

Данная функция специально разработана для обеспечения экономии электроэнергии.

## 15. ОХРАНА ОКРУЖАЮЩЕЙ СРЕДЫ

Материалы с символом  следует сдавать на переработку. Положите упаковку в соответствующие контейнеры для сбора вторичного сырья. Принимая участие в переработке старого электробытового оборудования, Вы помогаете защитить окружающую среду и здоровье человека. Не выбрасывайте

вместе с бытовыми отходами бытовую технику, помеченную символом . Прибор следует доставить в место раздельного накопления и сбора отходов потребления или в пункт сбора использованной бытовой техники для последующей утилизации.

 Класс энергетической эффективности в Российской Федерации: A

Дата изготовления изделия указана в его серийном номере, где первая цифра номера соответствует последней цифре года изготовления, а вторая и третья цифры – порядковому номеру недели. Например, серийный номер 84512345 означает, что изделие изготовлено на сорок пятой неделе 2018 года.

Изготовитель: Electrolux Poland Sp. z o.o., ul. Karolkowa 30, 01-207 Warszawa, Польша

Импортер и уполномоченная изготовителем организация:  
ООО "Электролюкс Рус", Кожевнический проезд 1, 115114, Москва, тел.: 8-800-200-3589

Изготовлено в Польше

[www.electrolux.com/shop](http://www.electrolux.com/shop)



867359233-A-372019

