

INSTRUCTION MANUAL

РУКОВОДСТВО ПО ЭКСПЛУАТАЦИИ

ІНСТРУКЦІЯ З ЕКСПЛУАТАЦІЇ

ПАЙДАЛАНУ ЖӨНІНДЕГІ НҰСҚАУЛЫҚ

GB	STEAM IRON	4
RUS	ЭЛЕКТРИЧЕСКИЙ УТЮГ	6
UA	ЕЛЕКТРИЧНА ПРАСКА	8
KZ	ЭЛЕКТРЛІК ҮТІК	11
EST	ELEKTRITRIIKRAUD.....	13
LV	ELEKTRISKAIS GLUDEKLIS.....	16
LT	ELEKTRINĖ LAIDYNĖ.....	18
H	ELEKTROMOS VASALÓ	20
RO	FIER DE CĂLCAT ELECTRIC	22
PL	ŻELAZKO ELEKTRYCZNE	24



www.scarlett.ru



UA.TR.010



GB DESCRIPTION

1. Spray nozzle
2. Water filling inlet
3. Steam Blow Button
4. Spray button
5. Variable steam control
6. Handle
7. Swiveling cord protector
8. Heel rest
9. Indicator light
10. Half-transparent water tank
11. Temperature control dial
12. Soleplate
13. Self-cleaning button
14. Beaker
15. Base
16. Lock of cordless rear cover

KZ СИПАТТАМА

1. Шашыратқыш
2. Су толтыруға арналған тесік
3. Бу ағынын беретін түймешік
4. Су бұрқуға арналған ноқат
5. Буландыру дәрежесін реттегіш
6. Тұтқа
7. Бауды оралып кетуден қорғауға арналған топса
8. Үтіктің өкшесі
9. Жарықты индикаторы
10. Суға арналған күңгірт резервуар
11. Термореттегіш
12. Керамика жабынымен ұлтан
13. Өзің-өзі тазалау ноқаты
14. Стақан
15. Тұғыр
16. Тұғырдағы режим ауыстырып-қосқышы

LT APRAŠYMAS

1. Purkštuvai
2. Vandens įpylimo anga
3. „Garų smūgio“ mygtukas
4. Purkštuvo mygtukas
5. Garinimo lygio reguliatorius
6. Rankena
7. Sukiojamas elektros laidas
8. Laidynės kulnas
9. Sviesos indikatorius
10. Pusiau skaidrus vandens rezervuaras
11. Termoreguliatorius
12. Keramikinis padas
13. Savaiminio išsivalymo mygtukas
14. Matavimo indelis
15. Bazė
16. Bazės režimų perjungėjas

RUS УСТРОЙСТВО ИЗДЕЛИЯ

1. Разбрызгиватель
2. Отверстие для наполнения водой
3. Кнопка парового удара
4. Кнопка разбрызгивания
5. Регулятор степени отпаривания
6. Ручка
7. Шарнир для защиты шнура от перекручивания
8. Пятка утюга
9. Световой индикатор
10. Полупрозрачный резервуар для воды
11. Терморегулятор
12. Подошва
13. Кнопка самоочистки
14. Стакан
15. База
16. Кнопка для крепления утюга на базе

EST KIRJELDUS

1. Pihusti
2. Vee sissevooluava
3. Aurupuhumisnupp
4. Pihustusnupp
5. Aururegulaator
6. Käepide
7. Juhtme ülekeeramisvastane kaitseliigend
8. Toetustald
9. Kuumenduse märgutuli
10. Poolläbipaistev veereservuaar
11. Termoregulaator
12. Keraamilise
13. Isepuhastumise nupp
14. Klaas
15. Alus
16. Režiimilüliti alusel

H LEÍRÁS

1. Permetfűjő
2. Vízfeltöltő rés
3. Gőzsugár gomb
4. Permetfűjő gomb
5. Gőzfokozat-szabályozó
6. Fogantyú
7. Forgó vezetőék-védő
8. Vasalótalp
9. Melegedési jelzőlámpa
10. Félig átlátszó víztartály
11. Hőmérséklet-szabályzó
12. Kerámia bevonatú talp
13. Öntisztítási gomb
14. Pohár
15. Alapegység
16. Az alapegységen található üzemmód-kapcsoló

UA ОПИС

1. Розбризкувач
2. Отвір для наповнення водою
3. Кнопка парового удару
4. Кнопка розбризкування
5. Регулятор ступеня відпарювання
6. Ручка
7. Шарнір для захисту шнура від перекручування
8. П'ятка праски
9. Світловий індикатор
10. Напівпрозорий резервуар для води
11. Терморегулятор
12. Подошва
13. Кнопка самоочищення
14. Стакан
15. База
16. Перемикач режимів на базі

LV APRAKSTS

1. Slacinātājs
2. Atvērums ūdens ieliešanai
3. Tvaika trieciena poga
4. Ūdens smidzināšanas poga
5. Tvaika pakāpes regulators
6. Rokturis
7. Šarnīrs aizsardzībai pret elektrovada sagriešanos
8. Gludekļa pēda
9. Gaismas indikators
10. Puscaurspīdīgs ūdens rezervuāra vāciņš
11. Termoregulators
12. Pamatne
13. Pašattīrīšanās poga
14. Glāzīte
15. Bāze
16. Režīmu pārslēgs uz bāzes

RO DETALII PRODUS

1. Pulverizator
2. Orificiu pentru alimentarea cu apă
3. Buton pentru jetul de aburi
4. Buton pentru pulverizare
5. Regulator al nivelului de aburi
6. Mâner
7. Balama pentru protecția cablului contra răsucirii
8. Talpa fierului de călcat
9. Indicatorul luminos
10. Rezervor pentru apă semitransparent
11. Termostat
12. Talpă
13. Buton de auto-curățare
14. Pahar
15. Bază
16. Comutator regimuri pe bază

PL BUDOWA WYROBU

1. Spryskiwacz
2. Otwór do napełniania wody
3. Przycisk uderzenia pary
4. Przycisk spryskiwacza
5. Regulator natężenia przepływu pary
6. Uchwyt
7. Przegub do ochrony kabla przed przekręceniem
8. Pięta żelazka
9. Lampka kontrolna
10. Półprzezroczysty pojemnik na wodę
11. Termostat
12. Stopa
13. Przycisk samoczyszczenia
14. Miarka na wodę
15. Baza
16. Przełącznik trybów na bazie

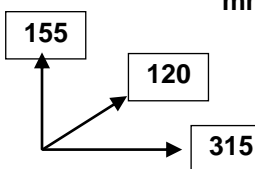
220-240 V ~ 50 Hz	2200 - 2400 W	1.5 / 1.7 kg	mm 
--------------------------	----------------------	---------------------	--

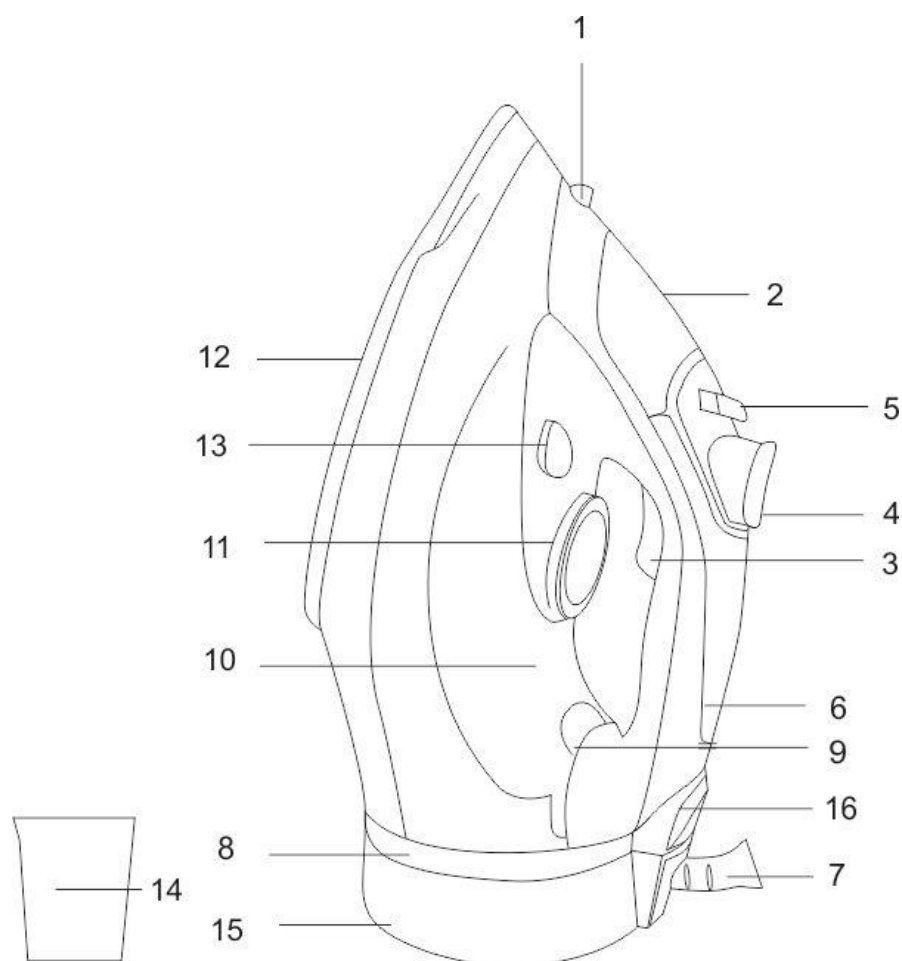

GB INSTRUCTION MANUAL

IMPORTANT SAFEGUARDS

- Please read the instruction manual before use and save it for future references.
- Before the first switching on check that voltage indicated on the rating label corresponds to the mains voltage in your home.
- For home use only. Do not use for industrial purposes. Use the steam iron only for its intended use.
- Do not use outdoors or in damp area.
- Never pull the cord while disconnecting from the power outlet; instead, grasp the plug only and pull to disconnect.
- Do not allow the cord to touch sharp edges and hot surfaces.
- Always unplug the steam iron from the power supply when filling with water or emptying and when not in use.
- To prevent risk of electric shock and fire, do not immerse the appliance in water or any other liquids. If it has happened DO NOT TOUCH the appliance, unplug it immediately and check in a service center.
- In case of power cord is damaged, its replacement should be done by the manufacture or service department or the other high-skill person to avoid any danger.
- The appliance is not intended for use for physically, sensory or mental disabled person (including children) or for person with lack of life experience or knowledge, if only they are under supervision or have been instructed about the use of the unit by responsible person.
- Children must be under control in order not to be allowed to play with the appliance.
- Do not attempt to repair, adjust or replace any parts of the appliance. Check and repair the malfunctioning appliance in the nearest service center only.
- Do not leave the iron unattended while hot or connected or on an ironing board.
- If ironing is interrupted, stand the iron on heel rest only, do not place the steam iron on metal or rough surfaces.
- Iron should be used and stored on a flat, stable surface.
- Iron should not be used if it is dropped, if there visible signs of damage or if it leaks.
- The iron should only be used with a standard stand.
- When placing the iron on the stand, make sure that the surface on which the stand is located is stable.
- CAUTION: To avoid a circuit overload, do not operate another high wattage appliance on the same circuit.
- If the product has been exposed to temperatures below 0°C for some time it should be kept at room temperature for at least 2 hours before turning it on.
- The manufacturer reserves the right to introduce minor changes into the product design without prior notice, unless such changes influence significantly the product safety, performance, and functions.
- Manufacturing date is indicated on the unit and/or on packing as well as in accompanying documents in the following format XX.XXXX where first two figures XX is the month of production, and following four figures XXXX is the year of production.

IRON SOLEPLATE

- The "Keramopro" soleplates are coated with the professional metal-ceramic coating developed in collaboration with Scarlett specialists. The coating is characterized by an enhanced level of strength, glide and 100% resistance to burning.

BEFORE THE FIRST USE

- The device is designed for Ironing clothes and other fabric products.
- Some parts of the steam iron have been slightly greased and as a result the iron may slightly smoke when switched on for the first time. After a short time this will cease.



HOW TO USE

WATER TANK FILLING

- Unplug the iron before filling the water tank.
- Set the variable steam control to the minimum position.
- Hold the steam iron in horizontal position.
- Open the water tank cover.
- Using a Cup, carefully pour water into the tank.
- Do not fill higher than mark on the water tank, in order to avoid water spilling.
- Close the water tank cover.
- NOTE: Your steam iron is designed to use tap water. However, if the water is very hard, it is advisable to use distilled water. Do not use chemically de-limed or perfumed water. If you have too hard water, it is advisable to use only distilled or demineralized water.
- The opening which is used for pouring water should be closed when the iron is in use.
- Always unplug the iron from the power socket when refilling the water reservoir.

SETTING TEMPERATURE

- Always check whether a label with ironing instructions is attached to an article to be ironed. Follow these instructions in all cases.
- Turn the temperature control dial round to set the appropriate temperature indicated in ironing instructions or on fabric label.

LABEL	TYPE OF TEXTILE
	Do not iron this article
•	Synthetics, Nylon, Acrylics, Polyester, Rayon
••	Wool, Silk
•••	Cotton, Linen
	Maximum temperature (Steam)

- Insert the mains plug into the wall socket. The indicator light will turn on.
- When the indicator light goes out you may start ironing.

WORK

- To use the iron in wireless mode, press the iron attachment button and remove it from the base, holding the base with your hand.
- For double removing, if the iron is not fixed on the base, the attachment button can be not pressed: just remove the iron while holding the base.
- You can put the iron on the base for heating from several sides.
- In order to re-fix the iron on the base for the standard wired mode, you must put the iron on the base and turn it until it clicks, the device will lock itself at the point where the lock is located.
- The time of using the iron in the wireless mode reaches: 2 minutes in the dry ironing mode, 40 seconds in the steam mode. Time for recharging is 10 seconds.

SPRAYING

- As long as there is enough water in the water tank, you may use the spray button at any temperature setting during steam or dry ironing.
- Press the spray button several times to activate the pump while you are ironing.

STEAM IRONING

- With the unit unplugged, fill the steam iron with water.
- Stand the steam iron on its heel rest in an upright position on an iron-safe surface and plug in.
- Set the temperature control dial to the “••” or “•••” position.
- CAUTION: Avoid coming in contact with ejected steam.

DRY IRONING

- The steam iron can be used on the dry setting with or without water in the water tank, however it is best to avoid having the water tank full while dry ironing.
- Turn the variable steam control to the minimum position .
- CAUTION: If the steam iron has been used for a long time, it is hot and there is no water. Do not refill it with water until the steam iron cools down.

BURST OF STEAM

- The burst of steam feature provides additional steam for removing stubborn wrinkles.
- Press the powerful steam button to release the burst of steam.
- NOTE: To prevent water leakage from the soleplate, do not keep the powerful steam button pressed for more than 5 seconds.
- NOTE: For the best steam quality, do not use more than three successive bursts each time, because the iron will cool.

VERTICAL STEAM

- Ensure that there is enough water in the water tank.
- Stand the steam iron on its heel rest on an iron-safe surface and plug it.
- Set the temperature control dial and variable steam control to their maximum positions.
- Hold the iron vertically and press the steam burst button, an intense steam will be ejected from the soleplate.

ANTI-DRIP FUNCTION

- The ‘Anti-drop’ function prevents water spills and helps avoid the blotches on the fabric which may appear when the iron works at low temperatures.

ANTI-CALC FUNCTION

- Your steam iron has anti-calc function that protects your appliance from scale.

WHEN YOU FINISHED IRONING

- Set the temperature dial to the minimum position.
- Remove the mains plug from the wall socket.
- At the end of the work, always completely remove the water from the tank.
- After draining the water from the cooled iron, place it vertically on the base and turn on for 2 minutes in maximum heating mode, then disconnect the iron from the mains.

CARE AND CLEANING

- Before cleaning the steam iron ensure it is unplugged from the power supply and has completely cooled down.
- Do not use abrasive cleaners.

SELF-CLEANING

- Fill water reservoir up to the maximum level and then close it.

- Set the temperature control to its maximum position, set variable steam control to its minimum position.
- Insert the main plug into the wall socket, and wait for the indicator light to go out. Remove the iron from the base.
- Holding the iron horizontally over the sink press the selfclean button.
- Boiling water and steam will be ejected from the holes in soleplate with Impurities washed out. Rock the iron forwards and backwards during this operation.
- Repeat self-cleaning if you notice that much impurity has been washed out.
- Move the iron over an old (preferably) piece of cloth. This to ensure that the soleplate will be dry during storage.

STORAGE

- Unplug the appliance from the power supply, empty the water tank (do it after each use) and allow the steam iron to cool down completely.
- Wrap the cord around the heel rest.
- To protect the soleplate, place the steam iron in an upright position on its heel rest.



- The symbol on the unit, packing materials and/or documentations means used electrical and electronic units and battery's should not be tossed in the garbage with ordinary household garbage. These units should be passed to special receiving point.
- For additional information about actual system of the garbage collection address to the local authority.
- Valid utilization will help to save valuable resources and avoid negative work on the public health and environment which happens with incorrect using garbage.

RUS РУКОВОДСТВО ПО ЭКСПЛУАТАЦИИ МЕРЫ БЕЗОПАСНОСТИ

- Внимательно прочитайте данную инструкцию перед эксплуатацией прибора во избежание поломок при использовании. Неправильное обращение может привести к поломке изделия, нанести материальный ущерб или причинить вред здоровью пользователя.
- Перед первоначальным включением проверьте, соответствуют ли технические характеристики, указанные на изделии, параметрам электросети.
- Использовать только в бытовых целях. Прибор не предназначен для промышленного применения.
- Не использовать вне помещений или в условиях повышенной влажности.
- При отключении прибора от сети питания держитесь рукой за вилку, не тяните за шнур питания.
- Следите за тем, чтобы шнур питания не касался острых кромок и горячих поверхностей.
- Всегда отключайте прибор от электросети, если он не используется, а также перед заливом или сливом воды.
- Во избежание поражения электрическим током и возгорания, не погружайте прибор или шнур питания в воду или другие жидкости. Если это произошло, НЕ БЕРИТЕСЬ за изделие, немедленно отключите его от электросети и обратитесь в Сервисный центр для проверки.
- При повреждении шнура питания его замену, во избежание опасности, должны производить изготовитель, сервисная служба или подобный квалифицированный персонал.
- Прибор не предназначен для использования лицами (включая детей) с пониженными физическими, сенсорными или умственными способностями или при отсутствии у них жизненного опыта или знаний, если они не находятся под присмотром или не проинструктированы об использовании прибора лицом, ответственным за их безопасность.
- Дети должны находиться под присмотром для недопущения игр с прибором.
- Не пытайтесь самостоятельно ремонтировать устройство. При возникновении неполадок обращайтесь в ближайший Сервисный центр.
- Утюг не должен быть без присмотра, пока он подключен к сети питания.
- В перерывах при глажении ставьте утюг только на пятку. Не рекомендуется ставить его на металлические или шероховатые поверхности.
- Утюг следует использовать и хранить на плоской, устойчивой поверхности.
- Утюг не следует использовать, если его уронили, если присутствуют видимые следы повреждения или если он протекает.
- Утюг следует использовать только со штатной подставкой.
- При помещении утюга на подставку необходимо убедиться, что поверхность, на которой расположена подставка, является устойчивой.
- ВНИМАНИЕ: Во избежание перегрузки сети питания, не подключайте утюг одновременно с другими мощными электроприборами к одной и той же линии электросети.
- Если изделие некоторое время находилось при температуре ниже 0°C, перед включением его следует выдержать в комнатных условиях не менее 2 часов.
- Производитель оставляет за собой право без дополнительного уведомления вносить незначительные изменения в конструкцию изделия, кардинально не влияющие на его безопасность, работоспособность и функциональность.
- Дата производства указана на изделии и/или на упаковке, а также в сопроводительной документации, в формате XX.XXXX, где первые две цифры «XX» – это месяц производства, следующие четыре цифры «XXXX» – это год производства.

ПОДОШВА

- Подошва «Кегаторго» это профессиональное металлокерамическое покрытие, разработанное совместно со специалистами компании Scarlett. Покрытие обладает повышенным уровнем прочности, скольжения и 100% стойкостью к пригоранию.

ПОДГОТОВКА



- Прибор предназначен для глажения одежды и других изделий из ткани.
- На некоторые детали утюга при изготовлении была нанесена смазка, поэтому при первоначальном включении утюг может немного дымить. Через некоторое время дым исчезнет.

НАПОЛНЕНИЕ РЕЗЕРВУАРА ДЛЯ ВОДЫ

- Перед заливом воды отключите утюг от электросети.
- Переведите регулятор степени отпаривания в минимальное положение.
- Поставьте утюг горизонтально (на подошву).
- Откройте крышку резервуара для воды.
- Используя стаканчик, аккуратно залейте воду в резервуар.
- Во избежание переполнения не наливайте воду выше отметки «max» на резервуаре.
- Закройте крышку резервуара для воды.
- ВНИМАНИЕ: Утюг рассчитан на использование водопроводной воды. Однако предпочтительнее заливать очищенную воду, особенно, если водопроводная слишком жёсткая. Не заливайте в резервуар химически умягченную воду и не используйте ароматизирующие добавки. Если водопроводная вода слишком жесткая, заливайте только дистиллированную или деминерализованную воду.
- Отверстие для заполнения водой не должно быть открытым при глажении.
- При повторном заполнении резервуара водой всегда отключайте утюг от электросети.

ТЕМПЕРАТУРНЫЕ РЕЖИМЫ

- Перед началом работы убедитесь, что на изделии, которое Вы собираетесь гладить, имеется ярлык с указаниями по обработке этого конкретного изделия; неукоснительно придерживайтесь их.
- Установите терморегулятор в положение, соответствующее типу ткани, которую Вы собираетесь гладить:

ЗНАЧОК	ТИП ТКАНИ
	Изделие гладить не рекомендуется
•	Синтетика, Нейлон, Акрил, Полиэстер, Вискоза
••	Шерсть, Шелк
•••	Хлопок, Лён
	Максимальная температура (отпаривание)

- Подключите утюг к электросети. Загорится световой индикатор нагрева.
- Когда индикатор погаснет, можно начинать гладить.

РАБОТА

- Для использования утюга в беспроводном режиме нажмите на кнопку крепления утюга и снимите его с базы, придерживая базу рукой.
- При повторном снятии, если утюг не зафиксирован на базе, кнопку крепления можно не нажимать: снимайте утюг, придерживая базу.
- Ставить утюг на базу для нагрева можно с нескольких сторон.
- Для того, чтобы снова зафиксировать утюг на базе для стандартного проводного режима, необходимо поставить утюг на базу и повернуть его до щелчка, прибор сам зафиксируется в точке, где находится фиксатор.
- Время использования утюга в беспроводном режиме составляет: 2 минуты в режиме сухого глажения, 40 секунд в режиме отпаривания. Время для нагрева составляет 10 секунд.

РАЗБРЫЗГИВАНИЕ

- Разбрызгивание можно применять при любом режиме работы, если в резервуаре достаточно воды.
- Для этого несколько раз нажмите кнопку разбрызгивания.

ОТПАРИВАНИЕ

- Отключите утюг от электросети и налейте в резервуар воду.
- Поставьте утюг вертикально на гладильную доску и подключите к электросети.
- Установите терморегулятор в положение “••” или “•••”.
- Установите регулятор степени отпаривания в нужное положение.
- ВНИМАНИЕ: Во избежание ожогов не допускайте контакта с паром, выходящим из сопел на подошве утюга.

СУХОЕ ГЛАЖЕНИЕ

- Вы можете гладить в сухом режиме, даже если резервуар заполнен водой. Однако при продолжительной работе в этом режиме не рекомендуется наливать в резервуар слишком много воды.
- Установите регулятор степени отпаривания в положение «».
- ВНИМАНИЕ: Если во время работы Вам необходимо применить отпаривание, а в резервуаре нет воды, отключите утюг от электросети и подождите, пока он остынет, и лишь затем заливайте воду.

ПАРОВОЙ УДАР

- Эта функция служит для дополнительной разовой подачи пара при разглаживании сильно смятых участков ткани.

- Нажмите кнопку парового удара.
- ПРИМЕЧАНИЕ: Во избежание вытекания воды из паровых отверстий, не удерживайте кнопку парового удара нажатой дольше 5 секунд.

• ПРИМЕЧАНИЕ: Не нажимайте кнопку парового удара более 3 раз подряд, иначе утюг остынет.

ВЕРТИКАЛЬНОЕ ОТПАРИВАНИЕ

- Убедитесь, что в резервуаре достаточно воды.
- Подключите утюг к электросети и поставьте его вертикально.
- Установите терморегулятор и регулятор степени отпаривания в максимальное положение.
- Держа утюг вертикально, нажмите кнопку парового удара.

ФУНКЦИЯ ЗАЩИТЫ ОТ ПОДТЕКАНИЯ «АНТИКАПЛЯ»

- Функция «антикапля» помогает избежать подтекания воды и образования разводов на ткани при работе утюга на низких температурах.

ФУНКЦИЯ ANTI – CALC

- Утюг оснащен функцией ANTI-CALC для защиты от образования накипи.

ЗАВЕРШЕНИЕ РАБОТЫ

- Установите терморегулятор в минимальное положение «min».
- Отключите утюг от электросети.
- В конце работы всегда необходимо полностью удалять воду из резервуара.
- После слива воды из **остывшего** утюга, установите его вертикально на базу и включите на **2 минуты** в режиме максимального нагрева, после чего отключите утюг от электросети.

ОЧИСТКА И УХОД

- Перед очисткой утюга убедитесь, что он отключен от электросети и полностью остыл.
- Не используйте для очистки подошвы абразивные чистящие средства.

САМООЧИСТКА

- Наполните резервуар для воды до максимальной отметки, затем закройте крышку.
- Установите терморегулятор в максимальное положение, а регулятор степени отпаривания в минимальное.
- Подключите утюг к сети питания и дождитесь, когда погаснет световой индикатор.
- Держа утюг горизонтально над раковиной, нажмите кнопку самоочистки.
- Выходящие из сопел пар и кипящая вода удалят загрязнения. При этом рекомендуется покачивать утюг вперед–назад.
- При сильном загрязнении утюга рекомендуется повторить цикл самоочистки.
- Чтобы высушить подошву утюга, прогладьте кусок ненужной ткани.

ХРАНЕНИЕ

- Отключите утюг от электросети, удалите из резервуара воду и дайте ему полностью остыть.
- Намотайте шнур питания вокруг основания утюга.
- Чтобы не повредить рабочую поверхность, храните утюг вертикально.



- Данный символ на изделии, упаковке и/или сопроводительной документации означает, что использованные электрические и электронные изделия и батарейки не должны выбрасываться вместе с обычными бытовыми отходами. Их следует сдавать в специализированные пункты приема.
- Для получения дополнительной информации о существующих системах сбора отходов обратитесь к местным органам власти.
- Правильная утилизация поможет сберечь ценные ресурсы и предотвратить возможное негативное влияние на здоровье людей и состояние окружающей среды, которое может возникнуть в результате неправильного обращения с отходами.

UA ІНСТРУКЦІЯ З ЕКСПЛУАТАЦІЇ

- Шановний покупець! Ми вдячні Вам за придбання продукції торговельної марки SCARLETT та довіру до нашої компанії. SCARLETT гарантує високу якість та надійну роботу своєї продукції за умов дотримання технічних вимог, вказаних в посібнику з експлуатації.
- Термін служби виробу торгової марки SCARLETT у разі експлуатації продукції в межах побутових потреб та дотримання правил користування, наведених в посібнику з експлуатації, складає 2 (два) роки з дня передачі виробу користувачеві. Виробник звертає увагу користувачів, що у разі дотримання цих умов, термін служби виробу може значно перевищити вказаний виробником строк.

МІРИ БЕЗПЕКИ

- Уважно прочитайте дану інструкцію перед експлуатацією приладу, щоб запобігти поломкам при використуванні. Невірне використання може призвести до поломки виробу, завдати матеріальної втрати чи шкоди здоров'ю користувача.
- Перед першим вмиканням перевірте, чи відповідають технічні характеристики виробу, позначені на наліпці, параметрам електромережі.
- Використовувати тільки у побуті. Прилад не призначений для виробничого використання.
- Не використовувати поза приміщеннями чи в умовах підвищеної вологості.
- При вмиканні приладу з мережі тримайтеся рукою за вилку, не тягніть за шнур.
- Стежте за тим, щоби шнур живлення не торкався гострих крайок чи гарячих поверхонь.

- Завжди вимикайте прилад з мережі, якщо він не використовується, а також перед заливанням та зливом води.
- Щоб запобігти враження електричним струмом та загоряння, не занурюйте прилад у воду чи інші рідини. Якщо це відбулося, НЕ ТОРКАЙТЕСЯ виробу, негайно відключите його з мережі та зверніться до Сервісного центру для перевірки.
- У разі пошкодження кабелю живлення його заміну, задля запобігання небезпеці, повинен здійснювати виробник, сервісна служба чи підібний кваліфікований персонал.
- Прилад не призначений для використання особами (у тому числі дітей) зі зниженими фізичними, сенсорними чи розумовими здібностями або за відсутності в них життєвого досвіду чи знань, якщо вони не знаходяться під наглядом чи не проінструктовані про використання приладу особою, що відповідає за їхню безпеку.
- Діти повинні знаходитись під наглядом задля недопущення ігор з приладом.
- Не намагайтеся самостійно ремонтувати прилад. При виникненні неполадок звертайтеся до найближчого Сервісного центру.
- Не залишайте ввімкнену чи гарячу праску без нагляду, особливо на прасувальній дошці.
- В перервах при прасуванні становить праску тільки на п'ятку. Не слід ставити його на металеві чи шорсткі поверхні.
- Праску слід використовувати та зберігати на плоскій, стійкій поверхні.
- Праску не слід використовувати, якщо її впустили, якщо присутні видимі сліди пошкодження чи якщо вона протікає.
- Праску слід використовувати тільки зі штатною підставкою.
- У разі розміщення праски на підставці необхідно переконатися в тому, що поверхня, на якій розташована підставка, є стабільною.
- УВАГА: Щоб запобігти перевантаження електромережі, не вмикайте прилад водночас з іншими потужними електроприладами до однієї лінії електромережі.
- Якщо виріб деякий час знаходився при температурі нижче 0°C, перед увімкненням його слід витримати у кімнаті не менше 2 годин.
- Виробник залишає за собою право без додаткового повідомлення вносити незначні зміни до конструкції виробу, що кардинально не впливають на його безпеку, працездатність та функціональність.
- Дата виробництва вказана на виробі та/або на пакуванні, а також у супроводжуючій документації у форматі XX.XXXX, де перші дві цифри «XX» – це місяць виробництва, наступні чотири цифри «XXXX» – це рік виробництва.
- Обладнання відповідає вимогам Технічного регламенту обмеження використання деяких небезпечних речовин в електричному та електронному обладнанні.

ПІДОШВА

- Підшва «Keraporgo» - це професійне металокерамічне покриття, розроблене спільно зі спеціалістами компанії Scarlett. Покриття має збільшений рівень міцності, ковзання та 100% стійкість до пригорання.

ПІДГОТОВКА

- Прилад призначений для прасування одягу та інших виробів з тканини.
- Деякі деталі праски при виробленні були змащені, тому під час першого вмикання праска може злегка диміти. Незабаром дим зникне.



РОБОТА

НАПОВНЕННЯ РЕЗЕРВУАРА ДЛЯ ВОДИ

- Перед заливанням води вимкніть праску з електромережі.
- Покладіть праску горизонтально (на підшву).
- Аккуратно залийте воду в резервуар.
- Задля запобігання переповненню не наливайте воду вище відмітки «max» на резервуарі.
- УВАГА: Праска розрахована на використання водопровідної води. Однак, краще заливати очищену воду, особливо, якщо водопровідна вода занадто жорстка. Не заливайте в резервуар хімічно пом'якшену воду та не використовуйте ароматизуючі добавки. Якщо водопровідна вода занадто жорстка, заливайте тільки дистильовану чи демінералізовану воду.
- Отвір для заповнення водою не повинен бути відчиненим під час прасування.
- Під час другого заповнення резервуара водою завжди вимикайте праску з електромережі.

ТЕМПЕРАТУРНІ РЕЖИМИ

- Перед початком роботи переконайтеся, що на виробі, який Ви збираєтесь прасувати, є ярлик з вказівками щодо обробки цього конкретного виробу; неухильно дотримуйтеся їх.
- Встановіть терморегулятор в положення, що відповідатиме типу тканини, яку Ви збираєтесь прасувати:

ПОЗНАЧКА	ТИП ТКАНИНИ
	Виріб прасувати не рекомендовано
•	Синтетика, Нейлон, Акрил, Поліестер, Віскоза
••	Вовна, Шовк
•••	Бавовна, Льон
	Максимальна температура (відпарювання)

- Увімкніть праску в електромережу. Засвітиться світловий індикатор нагрівання.

- Коли індикатор згасне, можна починати прасувати.

РОБОТА

- Для використання праски в безпроводному режимі натисніть на кнопку кріплення праски та зніміть її з бази, притримуючи базу рукою.
- Під час повторного зняття, якщо праска не зафіксована на базі, кнопку кріплення можна не натискати: просто знімайте праску, притримуючи базу.
- Ставити праску на базу для нагрівання можна з декількох боків.
- Для того, щоб знову зафіксувати праску на базі для стандартного провідного режиму, необхідно покласти праску на базу та повернути її до кляцання, прилад самостійно зафіксує себе в точці, де знаходиться фіксатор.
- Час використання праски в безпроводному режимі досягає: 2 хвилини в режимі сухого прасування, 40 секунд в режимі відпарювання. Час для підзарядки займає 10 секунд.

РОЗБРИЗКУВАННЯ

- Розбризкування можна застосовувати при будь-якому режимі роботи, якщо в резервуарі достатньо води.
- Для цього декілька разів натисніть кнопку розбризкування.

ВІДПАРЮВАННЯ

- Вимкніть праску з електромережі та налейте в резервуар воду.
- Покладіть праску вертикально на дошку для прасування й увімкніть в електромережі.
- Встановіть терморегулятор в положення “••” чи “•••”.
- Встановіть регулятор ступеню відпарювання в потрібне положення.
- УВАГА: Задля запобігання опікам уникайте контакту з паром, що виходить з сопел на підшві праски.

СУХЕ ПРАСУВАННЯ

- Ви можете прасувати в сухому режимі навіть, якщо резервуар заповнений водою. Однак, при довготривалій роботі в цьому режимі не рекомендується наливати в резервуар занадто багато води.
- Встановіть регулятор ступеню відпарювання в положення «».
- УВАГА: Якщо під час роботи Вам необхідно застосувати відпарювання, а в резервуарі немає води, вимкніть праску з електромережі та почекайте, поки вона охолоне та лише потім заливайте воду.

ПАРОВИЙ УДАР

- Ця функція служить для додаткової разової подачі пари при розгладжуванні сильно зім'ятих ділянок тканини.
- Натисніть кнопку парового удару.
- ПРИМІТКИ: Задля запобігання витіканню води з парових отворів, не утримуйте кнопку парового удару натиснутою довше 5 секунд.
- ПРИМІТКИ: Не натискайте кнопку парового удару більше 3 разів поспіль, інакше праска охолоне.

ВЕРТИКАЛЬНЕ ВІДПАРЮВАННЯ

- Переконайтеся, що в резервуарі достатньо води.
- Увімкніть праску в електромережу й покладіть її вертикально.
- Встановіть терморегулятор та регулятор ступеню відпарювання в максимальне положення.
- Тримайте праску вертикально, натисніть кнопку парового удару.

ФУНКЦІЯ ЗАХИСТУ ВІД ПІДТІКАННЯ «АНТИКРАПЛЯ»

- Функція «анти-крапля» допомагає уникнути підтікання води та виникнення розводів на тканині під час роботи праски на низьких температурах.

ФУНКЦІЯ ANTI – CALC

- Праска оснащена функцією ANTI-CALC для захисту від утворення накипу.

ЗАКІНЧЕННЯ РОБОТИ

- Встановіть терморегулятор в мінімальне положення «min».
- Вимкніть праску з електромережі.
- В кінці роботи завжди необхідно повністю видаляти воду з резервуара.
- Після злиття води з праски, що **охолола**, встановіть її вертикально на базу та увімкніть на **2 хвилини** в режимі максимального нагрівання, після чого вимкніть праску з електромережі.

ОЧИЩЕННЯ ТА ДОГЛЯД

- Перед очищенням праски переконайтеся, що вона вимкнена з електромережі та повністю охолола.
- Не використовуйте для очищення підшви абразивні засоби для чищення.

САМООЧИЩЕННЯ

- Наповніть резервуар для води до максимальної відмітки, потім зачиніть кришку.
- Встановіть терморегулятор в максимальне положення «max».
- Увімкніть праску в мережу живлення.
- Тримайте праску горизонтально над раковиною, встановіть регулятор ступеню відпарювання в максимальне положення та натисніть кнопку самоочищення.
- Пара, що виходить з сопел, та кипляча вода видаляє забруднення. При цьому рекомендується покачувати праску вперед–назад.
- При сильному забрудненні праски рекомендується повторити цикл самоочищення.
- Щоб висушити підшву праски, попрасуйте шматок непотрібної тканини.

ЗБЕРЕЖЕННЯ

- Відключите праску з електромережі, видаліть з резервуара воду та дайте їй повністю остигнути.

- Намотайте шнур живлення довкола основи праски.
- Щоби не ушкодити робочу поверхню, зберігайте праску вертикально.



- Цей символ на виробі, упаковці та/або в супровідній документації означає, що електричні та електронні вироби, а також батарейки, що були використані, не повинні викидатися разом із звичайними побутовими відходами. Їх потрібно здавати до спеціалізованих пунктів прийому.
- Для отримання додаткової інформації щодо існуючих систем збору відходів зверніться до місцевих органів влади.
- Належна утилізація допоможе зберегти цінні ресурси та запобігти можливому негативному впливу на здоров'я людей і стан навколишнього середовища, який може виникнути в результаті неправильного поводження з відходами.

ПАЙДАЛАНУ ЖӨНІНДЕГІ НҰСҚАУЛЫҚ

- Құрметті сатып алушы! SCARLETT сауда таңбасының өнімін сатып алғаныңыз үшін және біздің компанияға сенім артқаныңыз үшін Сізге алғыс айтамыз. Іске пайдалану нұсқаулығында суреттелген техникалық талаптар орындалған жағдайда, SCARLETT компаниясы өзінің өнімдерінің жоғары сапасы мен сенімді жұмысына кепілдік береді.
- SCARLETT сауда таңбасының бұйымын тұрмыстық мұқтаждар шеңберінде пайдаланған және іске пайдалану нұсқаулығында келтірілген пайдалану ережелерін ұстанған кезде, бұйымның қызмет мерзімі бұйым тұтынушыға табыс етілген күннен бастап 2 (екі) жылды құрайды. Аталған шарттар орындалған жағдайда, бұйымның қызмет мерзімі өндіруші көрсеткен мерзімнен айтарлықтай асуы мүмкін екеніне өндіруші тұтынушылардың назарын аударады.

ҚАУІПСІЗДІК ШАРАЛАРЫ

- Қолдану нұсқауын ықыласпен оқып шығыңыз және оны анықтамалық материал ретінде сақтаңыз. Дұрыс қолданбау бұйымның бұзылуына әкелуі, материалдық не қолданушының денсаулығына зиян келтіруі мүмкін.
- Алғашқы қосудың алдында бұйымның техникалық сипаттамасының жапсырмада көрсетілген электр жүйесінің параметрлеріне сәйкестігін тексеріңіз.
- Тек қана тұрмыстық мақсаттарда қолданылады. Құрал өнеркәсіптік қолдануға арналмаған.
- Жайдан тыс не жоғары дымқылды жағдайда қолданылмайды.
- Құралды қоректену жүйесінен сөндіргенде қолмен шаңышқыны ұстаңыз, қоректену бауынан тартпаңыз.
- Қоректену бауының өткір жиектер және ыстық үстілерге тимеуін қадағалаңыз.
- Егер құрал қолданылмаса, сонымен қатар оған су құйыю не ағызу алдында электр жүйесінен әрқашан сөндіріп тастаңыз.
- Электр тоғының ұруына және жануға тап болмау үшін, құралды суға немесе басқа сұйықтықтарға батырмаңыз. Егер бұл жағдай болса, бұйымды ҰСТАМАҢЫЗ, оны электр жүйесінен дереу сөндіріп тастаңыз және сервис орталығына тексертіңіз.
- Қуат бауы бүлінген жағдайда, қатерден аулақ болу үшін оны ауыстыруды өндіруші, сервистік қызмет немесе соған ұқсас білікті қызметкерлер іске асыруға тиіс.
- Дене, жүйке не болмаса ақыл-ой кемістігі бар, немесе осы құрылғыны қауіпсіз пайдалану үшін тәжірибесі мен білімі жеткіліксіз адамдардың (соның ішінде балалардың) қауіпсіздігі үшін жауап беретін адам қадағаламаса немесе аспапты пайдалану бойынша нұсқау бермесе, олардың бұл аспапты қолдануына болмайды.
- Балалар аспаппен ойнамауы үшін оларды үнемі қадағалап отыру керек.
- Құрылғыны өз бетіңізше жөндеуге талпынбаңыз. Олқылықтар пайда болса жақын арадағы сервис орталығына апарыңыз.
- Қосылған не ыстық үтікті қараусыз қалдырмаңыз, әсіресе үтіктеуіш тақтайда.
- Үтіктеуден үзілістерде үтікті тек қана өкшеге қойыңыз. Оны металл не кедір-бұдырлы үстіге қою ұсынылмайды.
- Үтікті жайпақ, орнықты беткі қабатта пайдалану және сақтау керек.
- Егер үтікті жерге құлатып алса, егер бүлінгенінің көз байқалатын іздері болса немесе одан су ақса, оны пайдалануға болмайды.
- Үтікті тек өзінің тұғырымен бірге пайдалану керек.
- Үтікті тұғырға қойған кезде, тұғыр орналастырылған беткі қабаттың орнықты екеніне көз жеткізу қажет.
- НАЗАР: Қоректену жүйесінің шамадан артық жүктелуіне тап болмау үшін, үтікті басқа қуатты электр аспаптармен бірге бір электр жүйесінің желісіне іске қоспаңыз.
- Егер бұйым біршама уақыт 0°C-тан төмен температурада тұрса, іске қосар алдында оны кем дегенде 2 сағат бөлме температурасында ұстау керек.
- Өндіруші бұйымның қауіпсіздігіне, жұмыс өнімділігі мен жұмыс мүмкіндіктеріне түбегейлі әсер етпейтін болмашы өзгерістерді оның құрылмасына қосымша ескертпестен енгізу құқығын өзінде қалдырады.
- Жасап шығарылған күні бұйымда және (немесе) қаптамада, сондай-ақ ілеспе құжаттамада, XX.XXXX пішімінде көрсетілген, мұндағы алғашқы екі сан «XX» – жасап шығарылған айы, келесі төрт сан «XXXX» – жасап шығарылған жылы.

ТАБАН

- «Кегаторго» табаны – бұл Scarlett компаниясының мамандарымен бірге әзірленген кәсіптік металл-керамикалық жабын. Жабын қабатының беріктілік, сырғанау деңгейі жоғары және түбінің күйіп кетуіне төзімділігі 100%.

ДАЙЫНДАУ



- Аспап киімді және матадан тігілген басқа бұйымдарды үтіктеуге арналған.
- Үтіктің кейбір бөлшектеріне жасалу кезінде май жағылады, сондықтан алғашқы қосу барысында үтік аздап түтіндейді. Біраз уақыттан кейін түтін жоғалады.

ЖҰМЫСЫ**СУ ҚҰЯТЫН САУЫТҚА СУ ТОЛТЫРУ**

- Су құярдың алдында үтікті электр желісінен ажыратыңыз.
- Үтікті тігінен (табанына) қойыңыз.
- Сауытқа абайлап сұ құйыңыз.
- Асып төгілмеуі үшін суды сауыттағы «тах» белгісінен асырмай құйыңыз.
- ЕСІҢІЗДЕ БОЛСЫН: Үтік құбыр суын пайдалануға шақталып жасалған. Алайда, әсіресе егер құбыр суы тым кермек болса, тазартылған судан құйған дұрыс. Сауытқа химиялық жолмен жұмсартылған суды құймаңыз және хош иістендіргіш үстемелерді пайдаланбаңыз. Егер құбыр суы тым кермек болса, тек дистилденген немесе минералдардан арылған судан ғана құйыңыз.
- Су құятын саңылау үтіктеу кезінде ашық тұрмауға тиіс.
- Сауытқа қайтадан су құйған кезде үтікті әрқашан да электр желісінен ажыратыңыз.

ТЕМПЕРАТУРА РЕЖИМДЕРІ

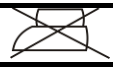
- Жұмысты бастардан бұрын үтіктейін деп жатқан нақты бұйымда оны күтіп ұстау бойынша нұсқаулар жазылған затбелгі бар екеніне көз жеткізіңіз, сол нұсқауларды бұлжытпай орындаңыз.
- Жылу реттегішті өзіңіз үтіктейін деп жатқан матаның түріне сәйкес келетін қалыпқа қойыңыз:

БЕЛГІШЕ	МАТАНЫҢ ТҮРІ
	Бұйымды үтіктемеген жөн
•	Синтетика, Нейлон, Акрил, Полиэстер, Вискоза
••	Жүн мата, жібек
•••	Мақта мата, зығыр
	Ең үлкен температура (бумен үтіктеу)

- Үтікті электр желісіне жалғаңыз. Қызудың жарық индикаторы жанады.
- Индикатор сөнген кезде, үтіктеуге кірісуге болады.

ЖҰМЫСЫ

- Үтікті сымсыз режимде пайдалану үшін үтікті бекіткіш түймені басыңыз да, тұғырды қолмен ұстап тұрып, оны тұғырдан алыңыз.
- Келесі жолы алған кезде, егер үтік тұғырда бекітілмеген болса, бекіткіш түймені баспауға болады: тұғырды қолмен ұстап тұрып, үтікті алыңыз.
- Үтікті қыздыру үшін тұғырға бірнеше жағынан қоюға болады.
- Әдеттегі сымды режим үшін үтікті тұғырға қайтадан бекіту мақсатында, үтікті тұғырға қойып, сырт еткенше оны бұру қажет, аспап бекіткіш орналасқан нүктеге өз бекиді.
- Сымсыз режимде үтікті пайдалану уақыты құрғақ үтіктеу режимінде 2 минутқа, булау режимінде 40 секундқа дейін жетеді. Қосымша зарядтау уақыты 10 секундты құрайды.

СУ ШАШЫРАТУ

- Сауытта су жеткілікті мөлшерде болса, су шашыратуды кез келген жұмыс режимінде қолдануға болады.
- Бұл үшін су шашырату түймесін бірнеше рет басыңыз.

БУЛАУ

- Үтікті электр желісінен ажыратыңыз да, сауытқа су құйыңыз.
- Үтікті үтіктеу тақтасына тігінен қойыңыз да, электр желісіне жалғаңыз.
- Жылу реттегіш тетікті “••” немесе “•••” қалпына орнатыңыз.
- Булау дәрежесін реттегіш тетікті керекті қалыпқа орнатыңыз.
- ЕСІҢІЗДЕ БОЛСЫН: Күйіп қалмас үшін үтіктің табанындағы тесіктерден шығатын будың шарпуына жол бермеңіз.

ҚҰРҒАҚ ҮТІКТЕУ

- Сауытта су толы болған жағдайда да құрғақ үтіктеу режимінде үтіктеуге болады. Алайда, бұл режимде ұзақ уақыт бойы жұмыс істеген кезде, сауытқа тым көп су құймаған дұрыс.

- Булау дәрежесін реттегіш тетікті «» қалпына орнатыңыз.
- ЕСІҢІЗДЕ БОЛСЫН: Егер жұмыс барысында бумен үтіктеуді қолдану қажет болса, ал сауытта су болмаса, үтікті электр желісінен ажыратыңыз да, ол суығанша күте тұрыңыз, тек содан кейін ғана су құйыңыз.

БУ СОҚҚЫСЫ

- Бұл функция матаның қатты мыжылған жерлерін тегістеген кезде буды қосымша бір дүркін беру үшін қолданылады.
- Бу соққысы түймесін басыңыз.
- ЕСКЕРТПЕ: Бу тесіктерінен судың ағуына жол бермеу үшін бу соққысы түймесін 5 секундтан артық басулы күйде ұстап тұруға болмайды.

• ЕСКЕРТПЕ: Бу соққысы түймесін қатарынан 3 реттен артық баспаңыз, әйтпесе үтік суып қалады.

ТІГІНЕН БУЛАУ

- Сауыттағы судың жеткілікті екеніне көз жеткізіңіз.
- Үтік электр желісіне жалғаңыз да, оны тігінен қойыңыз.
- Жылу реттегіш тетік пен булау дәрежесін реттегіш тетікті ең үлкен қалыпқа орнатыңыз.
- Үтік тігінен ұстап тұрып, бу соққысы түймесін басыңыз.

АҒЫП КЕТУДЕН ҚОРҒАЙТЫН «АНТИ ТАМШЫ» ФУНКЦИЯСЫ

- «Анти тамшы» функциясы судың жылыстауына және үтік төмен температурада жұмыс істеген кезде матада айғыз дақ түсілуіне жол бермеуге көмектеседі.

ANTI – CALC ФУНКЦИЯСЫ

- Үтік қақ түзілуінен қорғауға арналған ANTI-CALC функциясымен жарақталған.

ЖҰМЫСТЫ БІТІРУ

- Жылу реттегіш тетікті ең кіші «min» қалпына орнатыңыз.
- Үтік электр желісінен ажыратыңыз.
- Жұмыстың соңында әрдайым сауыттағы суды төгіп тастау керек.
- **Суыған** үтіктен суды төккеннен кейін оны тұғырына тігінен қойыңыз да, ең үлкен қыздыру режимінде **2 минут** тоққа қосып қойыңыз да, содан кейін үтік электр желісінен ажыратыңыз.

ТАЗАЛАУ ЖӘНЕ КҮТІП ҰСТАУ

- Үтік тазалардан бұрын оның электр желісінен ажыратылып, әбден суығанына көз жеткізіңіз.
- Үтіктің табанын тазалау үшін түрпілі тазартқыш құралдарды пайдалануға болмайды.

ӨЗІН ӨЗІ ТАЗАЛАУ

- Су құятын сауыттың ең көп деген белгісіне жеткенше су толтырыңыз да, қақпағын жабыңыз.
- Жылу реттегіш тетікті ең үлкен «max» қалпына орнатыңыз.
- Үтік электр желісіне жалғаңыз.
- Үтік шұңғылшадан жоғары көлбеу ұстап тұрып, була дәрежесін реттегіш тетікті ең үлкен қалыпқа орнатыңыз да, өзін өзі тазалау түймесін басыңыз.
- Тесіктерден шығатын бу мен қайнап тұрған су ласты кетіреді. Бұл орайда үтік әрі-бері ырғаған дұрыс болады.
- Үтік қатты ластанған жағдайда өзін өзі тазалау циклын қайталауды ұсынамыз.
- Үтіктің табанын құрғату үшін керексіз матаның бір қиындысын үтіктеңіз.

САҚТАУ

- Үтік электр жүйесінен ажыратып, резервуардан суды ағызыңыз және оған толық суытыңыз.
- Қоректену бауын үтіктің тұғырын айналдыра ораңыз.
- Жұмысшы үстіне зақым келтірмеу үшін, үтік тік сақтаңыз.



-  Өнімдегі, қораптағы және/немесе қосымша құжаттағы осындай белгі қолданылған электрлік және электрондық бұйымдар мен батареялар кәдімгі тұрмыстық қалдықтармен бірге шығарылмауы керек дегенді білдіреді. Оларды арнайы қабылдау бөлімшелеріне өткізу қажет.
- Қалдықтарды жинау жүйелері туралы қосымша мәліметтер алу үшін жергілікті басқару органдарына хабарласыңыз.
- Қалдықтарды дұрыс көдеге жарату бағалы ресурстарды сақтауға және қалдықтарды дұрыс шығармау салдарынан адамның денсаулығына және қоршаған ортаға келетін теріс әсерлердің алдын алуға көмектеседі.

EST KASUTAMISJUHEND OHUTUSNÕUANDED

- Enne triikraua kasutuselevõttu tutvuge tähelepanelikult käesoleva juhendiga. Nii väldite võimalikke vigu ja ohte seadme kasutamisel. Vale kasutamine võib põhjustada seadme riket, materiaalet kahju, ka tolmuimeja kasutaja tervise kahjustamist.
- Enne triikraua esimest vooluvõrku lülitamist kontrollige, et seadme etiketil osutatud andmed vastaksid kohaliku vooluvõrgu andmetele.
- Antud seade on mõeldud ainult koduseks kasutamiseks, mitte tööstuslikuks kasutamiseks.
- Ärge kasutage seadet väljas.
- Ärge eemaldage seadet vooluvõrgust juhtimise lõpetamisel, vaid alati tuleb hoida kinni juhtme otsas olevast pistikust.
- Jälgige seda, et juhe ei puutuks vastu teravaid servi ja kuumi pindu.
- Triikraua veereservuaari täites või tühjendades või kui seadet ei kasutata tuleb seade alati vooluvõrgust välja tõmmata.
- Elektrilöögi saamise ja süttimise vältimiseks ärge asetage seadet vette ja teistesse vedelikesse. Kui seade on vette sattunud, ÄRGE SEDA KATSUGE, eemaldage lõikur kohe vooluvõrgust ja pöörduge teeninduskeskuse poole kontrollimiseks.
- Toitejuhtme vigastuse korral peab selle ohu vältimiseks asendama tootja, tema volitatud teeninduskeskus või muu analoogiline kvalifitseeritud personal.

- Seadet ei tohi kasutada isikud (kaasa arvatud lapsed), kelle füüsilised, tunnetuslikud või vaimsed võimed on alanenud, või kellel puuduvad sellekohased kogemused ja teadmised, kui nad ei ole kontrolli all või kui neid ei ole juhendanud isik, kes vastutab nende ohutuse eest.
- Lapsed peavad olema kontrolli all, ärge lubage lastel seadmega mängida.
- Ärge üritage iseseisvalt parandada seadet. Pöörduge lähimasse hoolduskeskusesse.
- Ärge jätke kuuma või sisse lülitatud või triikimislaual olevat triikrauda järelvalveta.
- Asetage triikraud ainult toetustallale. Ärge paigutage triikrauda metallile või ebatasasele pinnale.
- Triikrauda tuleb kasutada ja hoida siledal kindlal aluspinnal.
- Triikrauda tuleb kasutada ainult komplekti kuuluva alusega.
- Triikrauda alusele asetamise puhul tuleb veenduda, et alus on asetatud stabiilsele pinnale.
- Triikrauda ei tohi kasutada, kui see on maha pillatud, kui on näha silmnähtavaid vigastusjälgi või kui see tilgub läbi.
- TÄHELEPANU: Vooluvõrgu ülekoormamise vältimiseks ärge kasutage samas vooluringis teisi kõrge voolutarbimusega seadmeid.
- Kui toode on olnud mõnda aega õhutemperatuuril alla 0 °C, tuleb hoida seda enne sisselülitamist vähemalt 2 tundi toatemperatuuril.
- Tootja jätab endale õiguse teha ilma täiendava teatamiseta toote konstruktsiooni ebaolulisi muudatusi, mis ei mõjuta selle ohutust, töövoimet ega funktsioneerimist.
- Tootmisaeg on näidatud tootel ja/või pakendil, samuti saatedokumentidel, formaadis XX.XXXX, kus esimesed kaks numbrit XX tähendavad tootmiskuud, järgmised neli numbrit XXXX aga tootmisaastat.

RAUAST TALD

- „Keramopro“ tallad on kaetud tipptasemel metall-keraamik-kattega, mis töötati välja koostöös Scarletti spetsialistidega. Katet iseloomustavad tõhusam tugevus, väiksem hõõrdetegur ja 100% vastupidavus kuumusele.

ENNE ESIMEST KORDA KASUTAMIST

- Seade on ette nähtud rõivaste ja muude tekstiiltoodete triikimiseks.
- Mõned triikrauda detailid võivad uuest pärast olla kergelt määrdega koos, mis võib esimesel sisse lülitamisel tuua kaasa triikrauda kerge suitsemise. Lühikese aja järel see lakkab.



KASUTAMINE

VEEMAHUTI TÄITMINE

- Enne veega täitmist eemaldage triikraud vooluvõrgust.
- Asetage triikraud horisontaalsesse asendisse (tallale).
- Täitke mahuti ettevaatlikult veega.
- Ületäitmise vältimiseks ärge valage vett üle mahutil oleva märgi „max“.
- TÄHELEPANU! Triikraud on mõeldud kasutamiseks veevärgiveega. Siiski on soovitatav valada sellesse puhastatud vett, eriti siis, kui veevärgivesi on liiga kare. Ärge valage mahutisse keemiliselt pehmendatud vett ega lisage lõhnaaineid. Kui veevärgivesi on liiga kare, kasutage ainult destilleeritud või demineraliseeritud vett.
- Täiteava ei tohi olla triikimise ajal lahti.
- Triikrauda uuesti veega täitmisel eemaldage triikraud alati vooluvõrgust.

TEMPERATUURIREŽIIMID

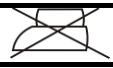
- Enne kasutamist veenduge, et konkreetset tootel, mida te töötlete on vastav märgistus. Järgige seda kõrvalekaldumatult.
- Seadke termoregulaator asendisse, mis vastab selle kanga tüübile, mida kavatsete triikida:

MÄRGISTUS	KANGA TÜÜP
	Toodet ei soovitata triikida
•	Süntetika, nailon, akrüül, polüester, viskoos
••	Vill, siid
•••	Puuvill, lina
	Maksimaalne temperatuur (aurutamine)

- Ühendage triikraud elektrivõrku. Süttib kuumenemise märgutuli.
- Kui märgutuli kustub, võib alustada triikimist.

KASUTAMINE

- Triikrauda kasutamiseks juhtmevabal režiimil vajutage triikrauda kinnitusnupule ja võtke see aluselt, hoides alust käega kinni.
- Korduval lahtivõtmisel, kui triikraud ei ole fikseeritud, pole nupule vaja vajutada, lihtsat võtke triikraud, hoides alust kinni.
- Triikrauda võib alusele kuumutamiseks panna mitmest küljest.
- Selleks, et fikseerida triikraud uuesti alusele tööks tavalisel juhtmega režiimil, tuleb panna triikraud alusele ja keerata seda kuni klõpsatuseni. Seade kinnitub ise punktis, kus asub fiksaator.
- Triikrauda juhtmevabal režiimil kasutamise aeg ulatub: 2 minutini kuivtriikimisel ja 40 sekundini aurutamisel. Laadimisaeg on 10 sekundit.

PIHUSTAMINE

- Pihustamist on võimalik kasutada igal töörežiimil, kui mahutis on piisavalt vett.
- Selleks vajutage mõned korrad pihustamisnupule.

AURUTAMINE

- Eemaldage triikraud elektrivõrgust ja valage mahutisse vesi.
- Asetage triikraud vertikaalselt triikimislauale ja ühendage vooluvõrku.
- Seadke termoregulaator asendisse •• või •••.
- Seadke aurutamisregulaator vajalikku asendisse.
- **TÄHELEPANU!** Põletuste ärahoidmiseks vältige kontakti auruga, mis tuleb triikraua talla düüsidest.

KUIV TRIIKIMINE

- Te võite triikida ka kuival režiimil isegi siis, kui mahuti on veega täidetud. Pikema töötamise puhul on siiski soovitatav mitte valada mahutisse liiga palju vett. *мендується наливать в резервуар слишком много воды.*
- Seadke aurutamisregulaator asendisse .
- **TÄHELEPANU!** Kui töötamise ajal on vaja kasutada aurutamist, aga mahutis ei ole vett, siis eemaldage triikraud vooluvõrgust ja oodake, kuni see jahtub, ning alles siis täitke mahuti veega.

AURULÖÖK

- See funktsioon on ette nähtud täiendava auru ühekordseks andmiseks tugevasti kortsunud kangaosade triikimisel.
- Vajutage aurulööginupule.
- **MÄRKUS:** Et vältida vee väljatilkumist auruvadest, ärge hoidke aurulööginuppu all üle 5 sekundi.
- **MÄRKUS:** Ärge vajutage aurulööginuppu üle 3 korra järjest, sest muidu triikraud jahtub.

VERTIKAALNE AURUTAMINE

- Veenduge, et mahutis on piisavalt vett.
- Ühendage triikraud vooluvõrku ja asetage see vertikaalsesse asendisse.
- Seadke termoregulaator ja aurutamisregulaator maksimaalasendisse.
- Hoides triikrauda vertikaalselt, vajutage aurulööginupule.

TILKUMISVASTANE FUNKTSIOON

- Tilikumisvastane funktsioon aitab vältida vee väljatilkumist ja plekkide tekkimist triikraua kasutamisel madalatel temperatuuridel.

FUNKTSIOON ANTI-CALC

- Triikraual on funktsioon ANTI-CALC katlakivi tekkimise vältimiseks.

TÖÖ LÕPETAMINE

- Seadke termoregulaator minimaalasendisse – min.
- Eemaldage triikraud vooluvõrgust.
- Pärast töö lõpetamist tuleb alati vesi mahutist täielikult välja valada.
- Pärast vee väljavalamist **jahtunud** triikrauaast seadke see vertikaalselt alusele ja lülitage **2 minutiks** sisse maksimaalse kuumutamise režiimil ning siis eemaldage vooluvõrgust.

PUHASTAMINE JA HOOLDUS

- Enne triikraua puhastamist veenduge, et see on vooluvõrgust eemaldatud ja täielikult jahtunud.
- Ärge kasutage talla puhastamiseks abrasiivseid puhastusvahendeid.

ISEPUHASTAMINE

- Täitke mahuti veega kuni maksimaalmärgini ning sulgege kaas.
- Seadke termoregulaator maksimaalasendisse – max.
- Ühendage triikraud vooluvõrku.
- Hoides triikrauda horisontaalselt kraanikausi kohal, seadke aurutamisregulaator maksimaalasendisse ning vajutage isepuhastusnupule.
- Düüsidest väljuvad aur ja keev vesi eemaldavad mustuse. Sealjuures on soovitatav kõigutada triikrauda edasi-tagasi.
- Tugeva saastumise korral on soovitatav isepuhastustsükli korrata.
- Triikraua talla kuivatamiseks triikige teile ebavajalikku kangatükki.

HOIDMINE

- Eemaldage triikraud vooluvõrgust, tühjendage veereservuaar ning laske seadmel täielikult maha jahtuda.
- Kerige toitejuhe triikraua ümber.
- Talla kaitsmiseks paigutage triikraud oma tagumisele osale püstisesse asendisse.



-  Antud sümbol tootel, pakendil ja/või saatedokumentatsioonis tähendab, et kasutatud elektrilisi ja elektroonilisi tooteid ja patareisid ei tohi ära visata koos tavaliste olmejäätmetega. Need tuleb anda ära spetsialiseeritud vastuvõtupunktidesse.
- Täiendava informatsiooni saamiseks olemasolevatest jäätmete kogumise süsteemidest pöörduge kohalike võimuorganite poole.
- Õige utiliseerimine aitab hoida kokku hinnalisi ressursse ning ennetada võimalikku negatiivset mõju inimeste tervisele ja ümbritseva keskkonna olukorrale, mis võib tekkida jäätmete ebaõige käitlemise tulemusel.

LV LIETOŠANAS INSTRUKCIJA DROŠĪBAS NOTEIKUMI

- Pirms ierīces ekspluatācijas uzmanīgi izlasiet doto lietošanas instrukciju, lai izvairītos no bojājumu rašanās lietošanas laikā. Nepareiza ierīces lietošana var radīt tās bojājumus, materiālus zaudējumus un lietotāja veselībai kaitējumus.
- Pirms pirmreizējās ieslēgšanas pārbaudiet, vai ierīces tehniskie raksturojumi, kas norādīti uz uzlīmes, atbilst elektrotīkla parametriem.
- Izmantot tikai sadzīves vajadzībām, atbilstoši Lietošanas instrukcijai. Ierīce nav paredzēta rūpnieciskai izmantošanai.
- Neizmantojot ārpus telpām, kā arī paaugstināta mitruma apstākļos.
- Atvienojot ierīci no elektrotīkla turieties ar roku pie kontaktdakšas, nevis aiz elektrovada.
- Sekojiet līdzi, lai elektrovads nepieskartos klāt asām malām un karstām virsmām.
- Vienmēr atvienojiet ierīci no elektrotīkla, ja tā netiek izmantota vai tiek ieliets vai izliets ūdens.
- Lai izvairītos no elektrostrāvas trieciena vai aizdegšanās, negremdējiet ierīci ūdenī vai kādā citā šķidrumā. Ja tas ir noticis NEAIZTIECIET ierīci nekavējoties atslēdziet to no elektrotīkla un dodieties uz tuvāko servisa centru ierīces pārbaudei.
- Barošanas vada bojājuma gadījumā, drošības pēc, tā nomaina jāuztic ražotājam, servisa dienestam vai analogiskam kvalificētam personālam
- Ierīce nav paredzēta izmantošanai personām (ieskaitot bērnus) ar pazeminātām fiziskām, sensoriskām vai intelektuālām spējām, kā arī personām bez dzīves pieredzes vai zināšanām, ja viņas nekontrolē vai nav instruējusi ierīces lietošanā persona, kura atbild par viņu drošību
- Bērni ir jākontrolē, lai nepieļautu spēlēšanos ar ierīci
- Necentieties patstāvīgi labot ierīci. Bojājumu rašanās gadījumā dodieties uz tuvāko Servisa centru.
- Neatstājiet ieslēgtu gludekli bez uzraudzības, it sevišķi uz gludināmā dēļa.
- Gludināšanas pārtraukumos gludekli novietojiet uz pēdas. Nav ieteicams to darīt uz metāliskām vai nelīdzenām virsmām.
- Gludeklis jāizmanto un jāglabā uz plakanas, stabilas virsmas.
- Gludekli nedrīkst izmantot, ja tas ir nokritis, ir redzamas bojājumu pēdas vai gludeklis tek.
- Gludekli drīkst izmantot tikai ar speciālo, tam paredzēto paliktņi.
- Novietojot gludekli uz paliktņa, pārlicinieties, ka virsma, uz kuras atrodas paliktņi, ir stabila.
- UZMANĪBU: Lai izvairītos no elektrotīkla pārslogošanas, neslēdziet gludekli vienlaicīgi ar citām jaudīgām elektroierīcēm vienā un tajā pašā elektrotīkla līnijā.
- Ja izstrādājums kādu laiku ir atradies temperatūrā zem 0°C, pirms ieslēgšanas tas ir jāpatur istabas apstākļos ne mazāk kā 2 stundas.
- Ražotājs patur sev tiesības bez papildu brīdinājuma ieviest izstrādājuma konstrukcijā nelielas izmaiņas, kas būtiski neietekmē tā drošību, darbību un funkcionalitāti.
- Izgatavošanas datums ir norādīts uz izstrādājuma un/vai iepakojuma, kā arī pavaddokumentos, formātā XX.XXXX, kur pirmie divi cipari XX ir izgatavošanas mēnesis, nākamie četri XXXX – izgatavošanas gads.

SILDVIRSMĀ

- Sildvirsmā "Keramopro" ir profesionāls metālkeramikas pārklājums, kas izstrādāts sadarbībā ar kompānijas Scarlett speciālistiem. Pārklājumam piemīt paaugstināts izturības, slīdēšanas līmenis un 100% pretpiedeguma izturība.

SAGATAVOŠANA

- Ierīce paredzēta apģērbu un citu auduma izstrādājumu gludināšanai.
- Dažas gludekļa detaļas izgatavošanas laikā ir ieeļļotas, kas pirmreizējā ieslēgšanā var radīt tā dūmošanu. Pēc kāda laika dūmi pazudīs.



DARBĪBA

ŪDENS TVERTNES PIEPILDĪŠANA

- Pirms ūdens iepildīšanas atvienojiet gludekli no elektrotīkla.
- Novietojiet gludekli horizontāli (uz pamatnes).
- Piesardzīgi iepildiet ūdeni tvertnē.
- Pārpildes novēršanai neiepildiet ūdeni augstāk par "max" atzīmi uz tvertnes.
- UZMANĪBU: Ierīce ir paredzēta darbam ar ūdensvada ūdeni. Tomēr ieteicams iepildīt attīrītu ūdeni, it īpaši, ja ūdensvada ūdens ir pārāk ciets. Nepiepildiet rezervuāru ar ķīmiski mīkstinātu ūdeni un neizmantojiet aromātiskās piedevas. Ja ūdensvada ūdens ir pārāk ciets, iepildiet tikai destilētu vai demineralizētu ūdeni.
- Ūdens iepildīšanas atvere darba laikā nedrīkst būt atvērta.
- Atkārtoti iepildot tvertnē ūdeni, vienmēr atvienojiet gludekli no elektrotīkla.

TEMPERATŪRAS REŽĪMI

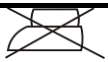
- Pirms gludināšanas pārlicinieties, ka uz gludināšanai paredzētā izstrādājuma ir birka ar šā konkrētā izstrādājuma apstrādes norādījumiem. Stingri ievērojiet šos norādījumus
- Pagrieziet termoregulatoru stāvoklī, kas atbilst gludināšanai paredzētā auduma veidam:

APZĪMĒJUMS	AUDUMA VEIDS
	Izstrādājumu nav ieteicams gludināt
•	Sintētika, neilons, akrils, poliesters, viskoze
••	Vilna, zīds
•••	Kokvilna, lina
	Maksimālā temperatūra (gludināšana ar tvaiku)

- Pievienojiet gludekli elektrotīklam. Iedegsies sildīšanas gaismas indikators.
- Kad indikators nodzisis, var sākt gludināšanu.

DARBĪBA

- Lai izmantotu gludekli bezvada režīmā, piespiediet gludekļa stiprināšanas pogu un noņemiet to no bāzes, pieturot bāzi ar roku.
- Noņemot gludekli atkārtoti, ja gludeklis nav piefiksēts uz bāzes, stiprināšanas pogu var nespīest: vienkārši noņemiet gludekli, pieturot bāzi.
- Gludekli var novietot sildīšanai uz bāzes no vairākām pusēm.
- Lai atkal piefiksētu gludekli uz bāzes izmantošanai standarta režīmā ar vadu, gludeklis ir jānovieto uz bāzes un jāpagriež līdz klikšķim, ierīce pati piefiksēsies vietā, kur atrodas fiksators.
- Gludekļa izmantošanas laiks bezvada režīmā ir 2 minūtes sausas gludināšanas režīmā un 40 sekundes gludināšanas ar tvaiku režīmā. Uzlādes laiks – 10 sekundes.

IZSMIDZINĀŠANA

- Izsmidzināšanu var izmantot jebkurā darba režīmā, ja tvertnē ir pietiekams ūdens daudzums.
- Šim nolūkam vairākas reizes piespiediet izsmidzināšanas pogu.

GLUDINĀŠANA AR TVAIKU

- Atvienojiet gludekli no elektrotīkla un ielejiet tvertnē ūdeni.
- Novietojiet gludekli vertikāli uz gludināmā dēļa un pievienojiet elektrotīklam.
- Pagrieziet termoregulatoru stāvoklī "••" vai "•••".
- Pārvietojiet tvaika intensitātes regulatoru vajadzīgajā stāvoklī.
- **UZMANĪBU:** Lai izvairītos no apdegumiem, nepieļaujiet kontaktu ar tvaiku, kas izplūst no gludekļa pamatnes atverēm.

SAUSĀ GLUDINĀŠANA

- Gludināšanu var veikt sausā režīmā arī tad, ja tvertne ir piepildīta ar ūdeni. Tomēr, ilgstoši strādājot šajā režīmā, nav ieteicams iepildīt tvertnē pārāk daudz ūdens.
- Pārvietojiet tvaika intensitātes regulatoru stāvoklī " ".
- **UZMANĪBU:** Ja gludināšanas laikā rodas nepieciešamība izmantot tvaiku, bet tvertnē nav ūdens, atvienojiet gludekli no elektrotīkla, pagaidiet, kamēr tas atdziest un tikai pēc tam iepildiet ūdeni.

TVAIKA TRIECIENS

- Šī funkcija kalpo papildus vienreizējai tvaika padevei, gludinot stipri saburzītas auduma vietas.
- Piespiediet tvaika trieciena pogu.
- **PIEZĪME:** Lai izvairītos no ūdens izplūdes no tvaika atverēm, neturiet tvaika trieciena pogu piespiestu ilgāk par 5 sekundēm.
- **PIEZĪME:** Nepiespiediet tvaika trieciena pogu vairāk nekā 3 reizes pēc kārtas, jo gludeklis var atdzist.

VERTIKĀLĀ GLUDINĀŠANA AR TVAIKU

- Pārliecinieties, ka tvertnē ir pietiekami daudz ūdens.
- Pievienojiet gludekli elektrotīklam un novienojiet to vertikāli.
- Pagrieziet termoregulatoru un pārvietojiet tvaika regulatoru maksimālajā stāvoklī.
- Turot gludekli vertikāli, piespiediet tvaika trieciena pogu.

PRETPILĒŠANAS FUNKCIJA

- Pretpilēšanas funkcija ļauj novērst ūdens notecējumu un plankumu rašanos uz auduma, gludinot ar zemām temperatūrām.

ANTI-CALC FUNKCIJA

- Gludeklis ir aprīkots ar ANTI-CALC funkciju aizsardzībai pret kaļķakmens rašanos.

DARBA BEIGAS

- Pagrieziet termoregulatoru minimālajā stāvoklī "min".
- Atvienojiet ierīci no elektrotīkla.
- Beidzot darbu, vienmēr jāiztukšo ūdens tvertne.
- Pēc ūdens izliešanas no **atdzisušā** gludekļa novietojiet to vertikāli uz bāzes un ieslēdziet uz **2 minūtēm** maksimālās uzsildīšanas režīmā, pēc tam atvienojiet gludekli no elektrotīkla.

TĪRĪŠANA UN KOPŠANA

- Pirms gludekļa tīrīšanas pārliecinieties, ka ierīce ir atvienota no elektrotīkla un pilnīgi atdzisusi.
- Pamatnes tīrīšanai neizmantojiet abrazīvās vielas.

PAŠATTĪRĪŠANĀS

- Piepildiet ūdens tvertni līdz maksimālajai atzīmei, aizveriet vāku.
- Pagrieziet termoregulatoru maksimālajā stāvoklī "max".
- Pievienojiet ierīci elektrotīklam.

- Turot gludekli horizontāli virs izlietnes, pārvietojiet tvaika intensitātes regulatoru maksimālajā stāvoklī un piespiediet pašattīrīšanās pogu.
- No atverēm izplūstošais tvaiks un ūdens iztīrīs netīrumus. Vienlaikus ieteicams šūpot gludekli uz priekšu un atpakaļ.
- Ja gludeklis ir stipri piesērējis, ieteicams atkārtot pašattīrīšanās ciklu.
- Lai izžāvētu gludekļa pamatni, izgludiniet kādu nevajadzīgu auduma gabalu.

GLABĀŠANA

- Atvienojiet gludekli no elektrotīkla, izlejiet lieko ūdeni no rezervuāra, ļaujiet tam pilnībā atdzist.
- Aptiniet elektovadu ap gludekļa korpusu.
- Lai nesabojātu gludekļa pēdu, vienmēr glabājiet to vertikālā stāvoklī.



- Šis simbols uz izstrādājuma, iepakojuma un/vai pavaddokumentiem nozīmē, ka nolietotus elektro- vai elektroniskos izstrādājumus un baterijas nedrīkst izmest kopā ar parastajiem sadzīves atkritumiem. Tie ir jānodod specializētajos pieņemšanas punktos.
- Lai iegūtu papildu informāciju par esošajām atkritumu savākšanas sistēmām, vērsieties vietējā pašvaldībā.
- Pareiza utilizācija palīdzēs saglabāt vērtīgus resursus un novērst iespējamo negatīvo ietekmi uz cilvēku veselību un apkārtējās vides stāvokli, kas var rasties nepareizas rīkošanās ar atkritumiem rezultātā.

VARTOTOJO INSTRUKCIJA

SAUGUMO PRIEMONĒS

- Prietaiso gedimams išvengti prieš pirmajį naudojimą atidžiai perskaitykite šią instrukciją. Neteisingai naudodamiesi gaminiu, Jūs galite jį sugadinti, patirti nuostolių arba pakenkti savo sveikatai.
- Prieš pirmajį naudojimą patikrinkite, ar ant lipduko nurodytos techninės gaminio charakteristikos atitinka elektros tinklo parametrus.
- Naudoti tik buitiniams tikslams. Prietaisas nėra skirtas pramoniniam naudojimui.
- Naudoti tik patalpose. Nesinaudokite prietaisu esant aukštam drėgnumo lygiui.
- Traukdami kištuką iš elektros lizdo, niekada netempkite laido.
- Pasirūpinkite, kad elektros laidas neliestų aštrių kampų ir karštų paviršių.
- Nesinaudodami laidyne arba įpildami bei išpildami vandenį, visada išjunkite jį iš elektros tinklo.
- Norėdami išvengti nutrenkimo elektros srove ar gaisro pavojaus, nenardinkite prietaiso į vandenį bei kitus skysčius. Įvykus tokiai situacijai, NELIESDAMI prietaiso, nedelsdami išjunkite jį iš elektros tinklo ir kreipkitės į Serviso centrą.
- Pažeistą maitinimo laidą, siekiant išvengti pavojaus, turi pakeisti gamintojas, techninės priežiūros tarnyba ar kvalifikuotas personalas.
- Prietaisas nėra skirtas naudoti fizinę, jutiminę ar protinę negalią turintiems asmenims (įskaitant vaikus) ar patirties ir žinių neturintiems asmenims, jei jų neprižiūri ar jų dėl eksploataavimo neinstruktuoja už prietaiso saugą atsakingas asmuo.
- Vaikus reikia prižiūrėti, kad jie nežaistų prietaisu.
- Nebandykite savarankiškai remontuoti prietaiso arba keisti jo detales. Atsiradus gedimams kreipkitės į artimiausią Serviso centrą.
- Nepalikite įjungtos arba karštos laidynės be priežiūros, ypač ant laidymo lentos.
- Darydami laidymo metu pertrauką, statykite laidynę tik ant kulno. Nerekomenduojama jos statyti ant metalinio arba šiurkštaus paviršiaus.
- Lygintuvus reikia naudoti ir laikyti ant lygaus, stabilaus paviršiaus.
- Lygintuvo nenaudokite, jei jis nukrito, ar matomi pažeidimo ženklai, ar jei jis prateka.
- Lygintuvą naudokite tik su standartiniu dėklu.
- Perkeldami lygintuvą ant dėklo, būtina įsitikinti, kad paviršius, ant kurio padėtas dėklas, būtų stabilus.
- DĖMESIO: Maitinimo tinklo perkrovimui išvengti, neįjunkite laidynės kartu su kitais galingais elektros prietaisais į vieną elektros tinklo liniją.
- Jeigu gaminyje kai kurį laiką buvo laikomas žemesnėje nei 0 °C temperatūroje, prieš įjungdami prietaisą palaikykite jį kambario temperatūroje ne mažiau kaip 2 valandas.
- Gamintojas pasilieka teisę be atskiro perspėjimo nežymiai keisti įrenginio konstrukciją išsaugant jo saugumą, funkcionalumą bei esmines savybes.
- Pagaminimo data nurodyta ant gaminio ir (arba) pakuotės, taip pat pridedamoje dokumentacijoje XX.XXXX formatu, kur pirmieji du simboliai „XX“ žymi pagaminimo mėnesį, o toliau einantys keturi simboliai „XXX“ žymi pagaminimo metus.

PADAI

- Padai „Keramopro“ - tai profesionali metalo keramikinė danga, sukurta kartu su bendrovės „Scarlett“ specialistais. Danga pasižymi padidintu patvarumu, slydimu ir 100% atsparumu, kad nepridegtų.

PASIRUOŠIMAS DARBUI



- Prietaisas skirtas drabužiams ir gaminiams iš audinių lyginti.
- Gamybos metu kai kurios laidynės dalys buvo pateptos tepalu, todėl per pirmąjį įjungimą laidynė gali skleisti dūmus. Po kai kurio laiko dūmai turi išnykti.

NAUDOJIMAS**VANDENS TALPOS PRIPILDYMAS**

- Prieš įpildami vandens, išjunkite lygintuvą iš maitinimo tinklo.
- Padėkite lygintuvą horizontaliai (ant dėklo).
- Rūpestingai įpilkite į talpą vandens.
- Siekdami neperpilti, nepilkite vandens aukščiau talpos „max“ žymos.
- DĖMESIO: Lygintuvui naudokite vandentiekio vandenį. Tačiau rekomenduojama įpilti švarų vandenį, ypač, jei vandentiekio vanduo per daug kietas. Nepilkite į talpą chemiškai suminkštinto vandens ir nenaudokite aromatinių priedų. Jei vandentiekio vanduo per daug kietas, įpilkite tik distiliuotą vandenį ar vandenį, iš kurio pašalintos mineralinės medžiagos.
- Lyginant vandens užpildymo anga neturi būti atvira.
- Užpildydami talpą vandeniu pakartotinai, visada išjunkite lygintuvą iš maitinimo tinklo.

TEMPERATŪROS REŽIMAI

- Prieš darbą įsitikinkite, kad gaminys, kurį ruošiatės lyginti, turi etiketę su šio konkretaus gaminio apdoravimo nurodymais; besąlygiškai jų laikykites.
- Nustatykite termoreguliatorių audinio tipą atitinkančia padėtimi, kurį ketinate lyginti:

ZYMUO	AUDINIO TIPAS
	Audinį rekomenduojama nelyginti
•	Sintetinis audinys, nailonas, akrilas, poliesteris, viskozė
••	Vilna, šilkas
•••	Medvilnė, linas
	Maksimali temperatūra (garinimas)

- Įjunkite lygintuvą į maitinimo tinklą. Įsijungs šildymo šviesos indikatorius.
- Kai indikatorius užges, galima pradėti lyginti.

NAUDOJIMAS

- Norėdami naudotis lygintuvu belaidžiu režimu, spauskite lygintuvo tvirtinimo mygtuką ir išimkite jį iš stovo, ranka jį prilaikydami.
- Pakartotinai nuėmę, jei lygintuvus neužfiksuotas stovė, tvirtinimo mygtuko galima nespusti: tiesiog išimkite lygintuvą, prilaikydami stovą.
- Padėti lygintuvą į stovą, kad jis įkaistų, galima iš kelių pusių.
- Norint vėl užfiksuoti lygintuvą stovė, kad jis būtų naudojamas standartiniu laidiniu režimu, būtina padėti lygintuvą į stovą ir pasukti jį iki spragtelėjimo, prietaisas pats užsifiksuos tame taške, kuriame sumontuotas fiksuojantis.
- Lygintuvo naudojimo laikas nelaidžiu režimu siekia: 2 min. sauso lyginimo režimu, 40 sek. garinimo režimu. Įkrovos laikas siekia 10 sek.

PURŠKIMAS

- Purškimas taikomas bet kuriuo darbo režimu, jei talpoje pakankamai vandens.
- Šiam tikslui keletą kartų paspauskite purškimo mygtuką.

GARINIMAS

- Išjunkite lygintuvą iš maitinimo tinklo ir įpilkite į rezervuarą vandens.
- Padėkite lygintuvą vertikaliai ant lyginimo lentos ir įjunkite į maitinimo tinklą.
- Nustatykite termoreguliatorių „••“ ar „•••“ padėtimi.
- Nustatykite garinimo lygio reguliatorių reikiama padėtimi.
- DĖMESIO: Siekiant išvengti nudegimų, venkite sąlyčio su garais, išeinančiais iš lygintuvo pagrindo.

SAUSASIS LYGINIMAS

- Galite lyginti sausuoju režimu, netgi jei talpa pripildyta vandeniu. Tačiau lyginant šiuo režimu ilgą laiką, nerekomenduojama pilti į talpą per daug vandens.
- Nustatykite garinimo reguliatoriaus lygį „“.
- DĖMESIO: Jei darbo metu jums reikia įjungti garinimo režimą, o talpoje nėra vandens, išjunkite lygintuvą iš maitinimo tinklo ir palaukite, kol jis atvės ir tik tada įpilkite vandens.

GARŲ SMŪGIS

- Ši funkcija skirta papildomam vienkartiniam garų tiekimui, lyginant stipriai suglamžytas audinio dalis.
- Paspauskite garų smūgio mygtuką.
- PASTABA: Siekiant, kad neišbėgtų vanduo ir garų angų, nelaikykite garų smūgio mygtuko paspausto ilgiau nei 5 sek.
- PASTABA: Nespauskite garų smūgio mygtuko daugiau nei 3 kartus iš eilės, priešingu atveju, lygintuvus atvės.

VERTIKALUS GARINIMAS

- Įsitikinkite, kad talpoje būtų pakankamai vandens.
- Įjunkite lygintuvą į maitinimo tinklą ir padėkite jį vertikaliai.
- Nustatykite termoreguliatorių ir garinimo reguliatoriaus lygį maksimalia padėtimi.
- Laikydami lygintuvą vertikaliai, paspauskite garų smūgio mygtuką.

APSAUGOS FUNKCIJA NUO „ANTILAŠO“ PRATEKĖJIMO

- „Antilašo“ funkcija neleidžia pratekėti vandeniui ir susidaryti audinio susiglamžymo, kai lygintuvus veikia žema temperatūra.

„ANTI – CALC“ FUNKCIJA

- Lygintuve sumontuota „ANTI-CALC“ funkcija apsaugant nuo apnašų susidarymo.

DARBO UŽBAIGIMAS

- Nustatykite termoreguliatorių „min“ minimalia padėtimi.
- Išjunkite lygintuvą iš maitinimo tinklo.
- Baigę darbą, visada pašalinkite iš talpos vandenį.
- Išpylę vandenį iš **atvėsusio** lygintuvo, pastatykite jį vertikaliai bazėje ir įjunkite **2 min.** maksimaliu kaitinimo režimu, tada išjunkite lygintuvą iš maitinimo tinklo.

VALYMAS IR PRIEŽIŪRA

- Prieš valydami lygintuvą, įsitinkinkite, kad jis būtų išjungtas iš maitinimo tinklo ir visiškai atvėsęs.
- Nenaudokite pagrindu valyti abrazyvinių valymo medžiagų.

SAVIVALOS FUNKCIJA

- Užpildykite vandens talpą iki maksimalios žymos, tada uždarykite dangtelį.
- Nustatykite termoreguliatorių „max“ maksimalia padėtimi.
- Įjunkite lygintuvą į maitinimo tinklą.
- Laikydami lygintuvą horizontaliai virš kriauklės, nustatykite garinimo lygio reguliatorių maksimalia padėtimi ir paspauskite savivalos mygtuką.
- Išeinantys garai ir verdantis vanduo pašalins teršalus. Šiam tikslui rekomenduojama judinti lygintuvą pirmyn-atgal.
- Esant labai užterštam lygintuvui, rekomenduojama pakartoti savivalos ciklą.
- Norint nusausti lygintuvo pagrindą, lyginkite nereikalingą audinio skiautę.

SAUGOJIMAS

- Išjunkite laidynę iš elektros tinklo, išpilkite visą vandenį iš rezervuaro, ir leiskite jai atvėsti.
- Apvyniokite maitinimo laidą aplink kulną.
- Saugodami laidinės padą nuo įbrėžimų, laikykite ją vertikaliai.



- Šis simbolis ant gaminio, pakuotėje ir (arba) lydinčioje dokumentacijoje reiškia, kad naudojami elektriniai ir elektroniniai gaminiai bei baterijos neturėtų būti išmetami (išmestos) kartu su įprastinėmis buitinėmis atliekomis. Juos (jas) reikėtų atiduoti specializuotiems priėmimo punkтам.
- Norint gauti papildomos informacijos apie galiojančias atliekų surinkimo sistemas, kreipkitės į vietines valdžios institucijas.
- Teisingai utilizuojant atliekas, sutaupysite vertingų išteklių ir apsaugosite žmonių sveikatą ir aplinką nuo neigiamo poveikio, galinčio kilti netinkamai apdorojant atliekas.

HASZNALATI UTASÍTÁS

FONTOS BIZTONSÁGI INTÉZKEDÉSEK

- A készülék használata előtt, a készülék károsodása elkerülése érdekében figyelmesen olvassa el a Kezelési útmutatót. A helytelen kezelés a készülék károsodásához, anyagi kárhoz, vagy a használó sérüléséhez vezethet.
- A készülék első használata előtt, ellenőrizze egyeznek-e a címkén megjelölt műszaki adatok az elektromos hálózat adataival.
- Csak otthoni használatra, ne használja nagyüzemi célra.
- Ne használja a készüléket házon kívül, vagy nedves körülmények közt.
- A készülék áramtalanítása közben fogja a csatlakozódugót, ne húzza a vezetékét.
- Figyeljen arra, hogy a vezeték ne érintkezzen éles, vagy forró felülettel.
- Használaton kívül, valamint vízfeltöltés/leöntés esetén mindig áramtalanítsa a készüléket.
- Áramütés, elektromos tüzek elkerülése érdekében ne merítse a készüléket vízbe, vagy egyéb folyadékba. Ha ez megtörtént, **NE FOGJA MEG A KÉSZÜLÉKET**, azonnal áramtalanítsa azt és forduljon szervizhez.
- A villamos vezeték meghibásodása esetén veszély elkerülése érdekében annak cseréjét végezze a gyártó a szervizközpont, illetve hasonlóan szakképzett személyzet.
- A készüléket ne használják elégtelen fizikai, érzéki vagy szellemi képességű személyek (beleértve a gyerekeket is), illetve tapasztalattal vagy ismerettel nem rendelkező személyek felügyelet nélkül, illetve, ha nem részesültek kioktatásban a készülék használatáról a biztonságukért felelős személy által.
- A gyermekeket tartsa felügyelet alatt a készülékkel való játszás elkerülése érdekében.
- Ne próbálja egyedül javítani a készüléket, cserélni az alkatrészeket. Forduljon a közeli szervizbe.
- Ne hagyja felügyelet nélkül a bekapcsolt, vagy forró vasalót, különösen a vasalódeszkán ne.
- Vasalás közben keletkezett szünet alatt a vasalót csak a talpára állítsa. A készüléket nem ajánlatos fém, egyenetlen felületre állítani.
- Használja és tárolja a vasalót lapos, stabil felületen.
- Ne használja a vasalót esés után, ha sérülés jeleit vagy szivárgást észlel.
- A vasaló kizárólag vasalótartóval használható.
- A vasaló a tartóra történő elhelyezésekor meg kell győződni arról, hogy stabil a felület, amelyen a tartó elhelyezkedik.
- FIGYELEM: Az elektromos hálózat túlterhelése elkerülése érdekében ne csatlakoztassa egyidejűleg a vasalót más elektromos készülékkel egy és ugyan azon hálózathoz.

- Amennyiben a készüléket valamennyi ideig 0 °C–nál tárolták, bekapcsolása előtt legalább 2 órán belül tartsa szobahőmérsékleten.
- A gyártónak jogában áll értesítés nélkül másodrendű módosításokat végezni a készülék szerkezetében, melyek alapvetően nem befolyásolják a készülék biztonságát, működőképességét, funkcionalitását.
- A gyártási idő XX.XXXX formátumban a terméken és/vagy a csomagoláson található, valamint a kísérő iratokban, ahol az első két «XX» számjel a gyártási hónapra, a következő «XXXX» számjel pedig a gyártási évre utal.

VASALÓTALP

- A Keramopro vasalótalp egy a Scarlett cég szakértőivel közösen kifejlesztett professzionális fémkerámia bevonat. A bevonat fokozott tartósság- és csúszásszinttel rendelkezik, illetve 100%-os égésellenállással.

ELŐKÉSZÍTÉS

- A készülék ruházat és egyéb textilcikk vasalására alkalmazható.
- A vasaló némely alkatrésze zsírral van bekenve, ezért esőhasználatkor gyenge füstölés lehetséges. Kis idő múlva a füstölés megszűnik.



MŰKÖDÉS

VÍZTARTÁLY FELTÖLTÉSE

- Vízfeltöltés előtt áramtalanítsa a vasalót.
- Állítsa a vasalót vízszintes helyzetbe (talpra).
- Óvatosan öntsön vizet a tartályba.
- Túltöltés elkerülése érdekében a vízszint ne lépje túl a víztartályon lévő „max” jelzést.
- FIGYELEM: A vasaló vezetékes víz felhasználására van tervezve. Azonban tisztított víz használata ajánlatos, amennyiben a vezetékes víz túl kemény. Ne töltsön a tartályba kémiailag lágyított vizet és ne használjon aromaadalékot. Amennyiben a vezetékes víz túlságosan kemény, csak desztillált vagy ásványtalanított vizet használjon.
- A beöntő nyílás ne legyen nyitva vasalás közben.
- A tartály ismételt feltöltésekor mindig áramtalanítsa a vasalót.

HŐMÉRSÉKLET-ÜZEMMÓDOK

- Vasalás előtt győződjön meg arról, hogy a vasalást igénylő ruhadarab vasalással kapcsolatos rendelkezéseket tartalmazó címkével van ellátva; szigorúan tartsa be őket.
- Állítsa a hőszabályozót abba a helyzetbe, amely megfelel a vasalást igénylő szövettípusnak:

JEL	SZÖVETTÍPUS
	A terméket vasalásnak alávetni nem ajánlatos
•	Szálas szövet, Nejlon, Akрил, Poliészter, Viszkóz
••	Gyapjú, Selyem
•••	Pamut, Len
	Maximális hőmérséklet (gőzölés)

- Áramosítsa a vasalót. Kigyúl a melegedési jelzőfény.
- Amikor a jelzőfény elalszik, kezdheti a vasalást.

MŰKÖDÉS

- A vasaló vezeték nélküli üzemmódban történő használata érdekében nyomja meg a vasalórögzítő gombot és vegye le a vasalót az alapegységről, tartva azt a másik kezével.
- A második levételkor, amennyiben a vasaló nem volt rögzítve az alapegységen, nem fontos megnyomni a rögzítő gombot, egyszerűen vegye le a vasalót, a másik kezével tartva az alapegységet.
- A vasalót az alapegységre tenni melegedés céljából több oldalról is lehetséges.
- A vasaló rögzítése érdekében annak vezetékkel történő használata céljából helyezze a vasalót az alapegységre és fordítsa el azt kattanásig, a készülék önállóan lerögzül abban a pontban, ahol a rögzítő található.
- A vasaló használata vezeték nélküli üzemmódban: 2 perc száraz vasalás üzemmódban, 40 másodperc gőzölési üzemmódban. A töltési idő: 10 másodperc.

FRÖCSKÖLÉS

- A fröcskölés bármilyen üzemmódnál alkalmazható, amennyiben a tartály elegendő vizet tartalmaz.
- Ennek érdekében többször nyomja meg a fröcskölésért felelő gombot.

GŐZÖLÉS

- Áramtalanítsa a vasalót és öntsön vizet a víztartályba.
- Állítsa a vasalót a vasalódeszkára függőleges helyzetbe és áramosítsa azt.
- Állítsa a hőszabályozót •• vagy ••• helyzetbe.
- Állítsa a gőzölésszint-szabályozót szükséges helyzetbe.
- FIGYELEM: Égési sérülések elkerülése érdekében kerülje a vasalótalpból kiáramló gőzzel való kontaktust.

SZÁRAZ VASALÁS

- Száraz vasalás üzemmódban vízzel feltöltött tartállyal is vasalhat. Viszont ilyen üzemmódban való hosszas vasalás esetén nem ajánlatos túl sok vizet önteni a tartályba.
- Állítsa a gőzölésszint-szabályozót  helyzetbe.
- FIGYELEM: Amennyiben működés közben gőzölés szükséges, a tartályban viszont nincs víz, áramtalanítsa a vasalót, várja meg, amíg kihűl, és csak ezután töltsön vizet a tartályba.

GŐZSUGÁR

- Ez a funkció kiegészítő gőzadagolásra szolgál eseti alapon, nagyon gyúrótt szövetrészek vasalásakor.
- Nyomja meg a gőzsugárért felelő gombot.
- MEGJEGYZÉS: A gőzkiáramló résekből való vízkifolyás megelőzése érdekében, ne tartsa lenyomva a gőzsugár gombot 5 másodpercnél tovább.
- MEGJEGYZÉS: Ne nyomja meg a gőzsugár gombot 3 egymást követő lenyomásnál többször, különben a vasaló lehűl.

FÜGGŐLEGES GŐZÖLÉS

- Győződjön meg arról, hogy a tartályban elegendő a vízmennyiség.
- Áramosítsa a vasalót és állítsa fel függőleges helyzetbe.
- Állítsa a hőszabályozót és a gőzölésszint-szabályozót maximális helyzetbe.
- Függőleges helyzetbe tartva a vasalót nyomja meg a gőzsugár gombot.

CSEPPMENTESÍTŐ FUNKCIÓ

- A cseppmentesítő funkció lehetőséget nyújt elkerülni a vízszivárgást és foltképződést a szövet felületén alacsony hőmérsékleten való vasaláskor.

ANTI – CALC FUNKCIÓ

- A vasaló ANTI-CALC funkcióval van ellátva, vízkőképződés védelem céljából.

MŰKÖDÉS BEFELYZÉSE

- Állítsa a hőszabályozót minimális „min” helyzetbe.
- Áramtalanítsa a vasalót.
- A működés végén minden esetben távolítsa el a vizet a tartályból.
- A **kihűlt** vasalóból való víztávolítás után állítsa fel a vasalót az alapegységre függőleges helyzetbe és kapcsolja be **2 perc**re maximális hőmérsékleten, miután áramtalanítsa a vasalót.

TISZTÍTÁS ÉS KARBANTARTÁS

- Tisztítás előtt győződjön meg arról, hogy a vasaló áramtalanítva van és teljesen kihűlt.
- A vasalótalp tisztítására ne használjon súrolószert.

ÖNTISZTÍTÁS

- Öntsön vizet a tartályba a maximális jelzésig, zárja le a fedőt.
- Állítsa a hőszabályozót maximális „max” helyzetbe.
- Áramosítsa a vasalót.
- Vízszintes helyzetbe tartva a vasalót a mosdó felett, állítsa a gőzölési szintszabályozót maximális helyzetbe és nyomja meg az öntisztítás gombot.
- A résekből kiáramló gőz és forrásban lévő víz eltávolítja a szennyeződést. Közben ajánlatos előre-hátra irányba mozgatni a vasalót.
- Erős szennyeződés esetén ajánlott megismételni az öntisztítási ciklust.
- A vasalótalp szárítása érdekében használja a vasalót egy darab szöveten, amelyre nincs szükség.

TÁROLÁS

- Áramtalanítsa a vasalót, távolítsa el a tartályból a vizet, és hagyja teljesen kihűlni a készüléket.
- Tekerje a vezetékét a vasaló talpa körül.
- A vasalófelület károsodása elkerülése érdekében tárolja a vasalót függőleges helyzetben.



- Ez a jel a terméken, csomagoláson és/vagy kísérő dokumentumokon azt jelenti, hogy ezeket a használt villamos és elektronikus termékeket és elemeket tilos az általános háztartási hulladékkal kidobni. E tárgyakat speciális befogadó pontokban kell leadni.
- A hulladékbebefogadó rendszerrel kapcsolatos kiegészítő információért forduljon a helyi illetékes hatósághoz.
- A megfelelő hulladékkezelés segít megőrizni az értékes erőforrásokat és megelőzheti az olyan esetleges negatív hatásokat az emberi egészségre és a környezetre, amelyek a nem megfelelő hulladékkezelés következtében felmerülhetnek fel.

ROINSTRUCȚIUNI DE UTILIZARE MĂSURILE DE SIGURANȚĂ

- Citiți cu atenție aceste instrucțiuni înainte de a utiliza aparatul pentru a evita defecțiunile în timpul utilizării.
- Înainte de prima conectare, verificați dacă caracteristicile tehnice indicate pe produs corespund parametrilor rețelei electrice.
- Manipularea necorespunzătoare poate duce la deteriorarea produsului, pagube materiale și poate cauza daune sănătății utilizatorului.
- A se utiliza doar în scopuri de utilizare casnică. Aparatul nu este destinat pentru uz comercial.
- Dacă aparatul nu se utilizează, deconectați-l de fiecare dată de la rețeaua electrică.
- Nu permiteți pătrunderea apei pe baza de alimentare.
- Aveți grijă ca cablul de alimentare să nu fie atins de margini ascuțite și suprafețe fierbinți.
- În scopul evitării electrocutării, nu introduceți aparatul sau cablul de alimentare în apă sau alte lichide. Dacă aceasta a avut loc, NU ATINGEȚI aparatul, deconectați-l imediat de la rețeaua electrică și adresați-vă la Centrul de reparații pentru verificare.
- Pentru a preveni situațiile periculoase, în cazul deteriorării cablului de alimentare, este necesar ca acesta să fie înlocuit de producător, centrul de reparații sau de personalul similar calificat.

- Aparatul nu este destinat persoanelor (inclusiv copiilor) cu capacități fizice, senzoriale și mintale reduse sau dacă ele nu posedă experiență de viață sau cunoștințe, dacă ele nu sunt supravegheate sau instruite privitor la utilizarea aparatului de persoana, responsabilă de siguranța lor.
- Supravegheați copiii pentru a nu le permite jocul cu aparatul.
- Nu încercați să reparați aparatul desinestătător sau să înlocuiți careva piese. În cazul detectării unor defecțiuni, adresați-vă celui mai apropiat centru de deservire.
- Fierul de călcat nu ar trebui să fie nesupravegheat în timp ce este conectat la sursa de alimentare.
- În pauzele din timpul călcării poziționați fierul de călcat doar pe călcâi. Nu se recomandă punerea acestuia pe suprafețe de metal sau neuniforme. În timpul călcatului, precum și în pauze, fierul de călcat trebuie să fie pus pe o suprafață stabilă.
- Fierul de călcat trebuie folosit și păstrat pe o suprafață plană și stabilă.
- Fierul de călcat nu trebuie utilizat dacă a fost scăpat pe jos, dacă sunt vizibile semne de deteriorare sau dacă din el curge apă.
- Fierul de călcat trebuie folosit doar cu suportul standard.
- La amplasarea fierului de călcat pe suport, asigurați-vă că suprafața pe care stă suportul este stabilă.
- ATENȚIE: Pentru a evita supraîncărcarea rețelei de alimentare, nu conectați fierul de călcat simultan cu alte aparate mari la aceeași linie a rețelei electrice.
- Dacă produsul a fost păstrat pentru o perioadă de timp la temperaturi sub 0 °C, atunci înainte de conectare acesta ar trebui să se afle la temperatura camerei, timp de cel puțin 2 ore.
- Producătorul își rezervă dreptul de a introduce fără notificare prealabilă mici modificări în construcția produsului, care nu influențează semnificativ siguranța, capacitatea de funcționare și performanța acestuia.
- Data producerii este indicată pe produs și/sau ambalaj, precum și în documentația însoțitoare, în format XX.XXXX, unde primele două cifre "XX" reprezintă luna producerii, iar următoarele patru cifre "XXXX" reprezintă anul producerii.

TALPA

- Talpa "Keramopro" reprezintă un înveliș metalo-ceramic profesional dezvoltat în colaborare cu specialiștii de la compania Scarlett. Învelișul posedă un nivel ridicat de durabilitate, alunecare și 100% rezistent la ardere.

PREGĂTIREA

- Aparatul este destinat pentru călcarea hainelor și altor produse din țesătură.
- Pe unele piese ale fierului de călcat a fost aplicat un lubrifiant în timpul fabricării, de aceea la conectarea inițială a fierului de călcat se poate observa puțin fum. Peste ceva timp, fumul va dispărea.



UTILIZAREA

UMPLEREA REZERVORULUI DE APĂ

- Înainte de a turna apă, deconectați fierul de călcat de la rețeaua electrică.
- Puneți fierul de călcat în poziție orizontală (pe talpă).
- Turnați cu atenție apă în rezervor.
- Pentru a evita umplerea excesivă, nu turnați apă mai sus de marcajul „max” de pe rezervor.
- ATENȚIE: Fierul de călcat este proiectat pentru utilizarea apei de la robinet. Însă este preferabil să turnați apă purificată, în special dacă apa de la robinet este prea dură. Nu turnați apă dedurizată chimic și nu folosiți aditivi aromatizanți. Dacă apa de la este prea dură, turnați doar apă distilată sau demineralizată.
- Orificiul pentru umplere cu apă nu trebuie să fie deschis în timpul călcatului.
- La umplerea repetată cu apă a rezervorului, întotdeauna deconectați fierul de călcat de la rețeaua electrică.

REGIMURI DE TEMPERATURĂ

- Înainte de utilizare, asigurați-vă că pe haina pe care urmează s-o călcați există eticheta cu instrucțiuni referitor la prelucrarea acestui produs concret și respectați-o întocmai.
- Setați regulatorul termic în poziția corespunzătoare tipului de țesătură pe care urmează să o călcați:

SIMBOL	TIPUL DE ȚESĂTURĂ
	Nu se recomandă utilizarea fierului de călcat
•	Sintetică, Nylon, Acril, Poliester, Viscoză
••	Lână, Mătase
•••	Bumbac, In
	Temperatura maximă (prelucrarea cu aburi)

- Conectați fierul de călcat la rețeaua electrică. Indicatorul luminos de încălzire se va ilumina.
- Când indicatorul se va stinge, puteți începe călcatul.

UTILIZAREA

- Pentru utilizarea fierului de călcat în modul fără fir, apăsați butonul de fixare a fierului de călcat și luați-l de pe bază, sprijinind baza cu mâna.
- Dacă-l detașați în mod repetat, dacă fierul de călcat nu este fixat pe bază, nu este necesar să apăsați butonul de fixare: pur și simplu ridicați fierul de călcat, sprijinind baza.
- Puteți pune fierul de călcat pe bază pentru încălzire din câteva părți.
- Pentru a fixa din nou fierul de călcat pe bază pentru modul standard cu fir, este necesar să puneți fierul de călcat pe bază și să-l rotiți până auziți un clic, iar aparatul se va bloca de sine stătător în punctul în care se află fixatorul.

- Timpul de utilizare a fierului de călcat în modul fără fir constituie: 2 minute în cazul călcării uscate sau 40 de secunde în cazul călcării cu abur. Timpul de reîncărcare constituie 10 secunde.

PULVERIZAREA

- Pulverizarea poate fi aplicată în orice regim de utilizare, dacă în rezervor este apă suficientă.
- Pentru aceasta apăsați de câteva ori pe butonul de pulverizare.

ABURIREA

- Deconectați fierul de călcat de la rețeaua electrică și turnați apă în rezervor.
- Amplasați fierul de călcat în poziție verticală pe panoul de călcat și conectați-l la rețeaua electrică.
- Setează regulatorul termic în poziția “••” sau “•••”.
- Setează regulatorul nivelului de aburire în poziția necesară.
- **ATENȚIE:** Pentru a evita arsurile, evitați contactul cu aburii care ies din duzele tălpii fierului de călcat.

CĂLCAREA USCATĂ

- Puteți călca în regim uscat chiar dacă rezervorul este umplut cu apă. Cu toate acestea, dacă durata de lucru în acest regim este lungă, nu se recomandă să turnați prea multă apă în rezervor.
- Setează regulatorul nivelului de aburire în poziția .
- **ATENȚIE:** Dacă doriți să aplicați aburirea în timpul utilizării, iar apa din rezervor lipsește, deconectați fierul de călcat de la rețeaua electrică și lăsați-l să se răcească, și apoi turnați apă.

IMPACT CU ABURI

- Această funcție servește la furnizarea suplimentară unică a aburilor pentru călcarea zonelor șifonate puternic ale materialului.
- Apăsați butonul de impact cu aburi.
- **NOTĂ:** Pentru a preveni scurgerea apei din orificiile de furnizare a aburilor, mențineți apăsat butonul de impact cu abur cel mult 5 secunde.
- **NOTĂ:** Nu apăsați butonul de impact cu aburi mai mult de 3 ori consecutiv pentru a evita răcirea fierului de călcat.

ABURIREA VERTICALĂ

- Asigurați-vă că în rezervor este apă suficientă.
- Conectați fierul de călcat la rețeaua electrică și așezați-l vertical.
- Setează regulatorul termic și regulatorul nivelului de aburire la poziția maximală.
- Ținând vertical fierul de călcat, apăsați butonul de impact cu aburi.

FUNCȚIA DE PROTECȚIE ÎMPOTRIVA SCURGERII „ANTI-PICURARE”

- Funcția „anti-picurare” înlesnește prevenirea scurgerii apei și formării petelor pe țesătură la funcționarea fierului de călcat la temperaturi joase.

FUNCȚIA ANTI-CALC

- Fierul de călcat este dotat cu funcția ANTI-CALC pentru protecția împotriva formării depunerilor de calciu.

FINALIZAREA UTILIZĂRII

- Setează regulatorul termic la poziția minimală „min”.
- Deconectați fierul de călcat de la rețeaua electrică.
- La sfârșitul utilizării, întotdeauna este necesar să goliți rezervorul de apă.
- După eliminarea apei din fierul de călcat **răcit**, așezați-l vertical pe bază și conectați-l pentru **2 minute** la regimul de încălzire maximală, iar apoi deconectați fierul de călcat de la rețeaua electrică.

CURĂȚAREA ȘI ÎNGRIJIREA

- Înainte de curățarea fierului de călcat, asigurați-vă că el este deconectat de la rețeaua electrică și că s-a răcit complet.
- Nu folosiți soluții de curățare abrazive pentru curățarea tălpii.

AUTO-CURĂȚAREA

- Umpleți rezervorul de apă până la marcajul maxim, iar apoi închideți capacul.
- Setează regulatorul termic la poziția maximală „max”.
- Conectați fierul de călcat la rețeaua de electricitate.
- Ținând fierul de călcat orizontal deasupra chiuvetei, setați regulatorul nivelului de aburire la poziția maximală și apăsați butonul de auto-curățare.
- Aburii și apa clocotită care ies din duze vor elimina impuritățile. Totodată, se recomandă legănarea fierului de călcat înainte-înapoi.
- În caz dacă fierul de călcat este foarte murdar, se recomandă repetarea ciclului de auto-curățare.
- Pentru a usca talpa fierului de călcat, ștergeți-l cu o bucată de pânză.

PĂSTRAREA

- Deconectați fierul de călcat de la rețeaua electrică, eliminați apa din rezervor și lăsați să se răcească complet.
- Înfășurați cablul de alimentare în jurul bazei fierului de călcat.
- Pentru a preveni deteriorarea suprafeței de lucru, păstrați fierul de călcat în poziție verticală.



-  Simbolul dat pe produs, ambalaj și/sau documentele însoțitoare înseamnă că aparatele electrice și electronice, și bateriile uzate nu trebuie aruncate împreună cu deșeurile menajere. Acestea trebuie duse la punctele de colectare specializate.

- Adresați-vă la autoritățile locale pentru a obține informații suplimentare referitor la sistemele existente de colectare a deșeurilor.
- Reciclarea corectă va contribui la păstrarea resurselor valoroase și la prevenirea posibilelor efecte negative asupra sănătăți

INSTRUKCJA OBSŁUGI **SRODKI BEZPIECZEŃSTWA**

- Uważnie przeczytaj niniejszą instrukcję przed użyciem urządzenia, aby uniknąć awarii podczas użytkowania. Niewłaściwe postępowanie może spowodować uszkodzenie wyrobu, wyrządzić szkodę materialną albo spowodować zagrożenie zdrowia użytkownika.
- Przed pierwszym włączeniem należy sprawdzić, czy dane techniczne podane na wyrobie są zgodne z parametrami prądu elektrycznego.
- Wykorzystywać wyłącznie do celów domowych. Nie jest urządzeniem do zastosowania w przemyśle.
- Nie używać na zewnątrz pomieszczeń lub w warunkach wysokiej wilgotności.
- Przy wyłączeniu zasilania – wyciąganiu wtyczki z gniazdka elektrycznego – trzymaj ręką wtyczkę, nie ciągnij za przewód zasilający.
- Należy uważać, aby przewód zasilający nie dotykał ostrych krawędzi i gorących powierzchni.
- Zawsze odłącz urządzenie od źródła zasilania, jeśli nie jest używane, a także przed napełnieniem lub spustem wody.
- Aby uniknąć porażenia prądem elektrycznym i pożaru, nie wolno zanurzać urządzenia ani przewodu zasilającego w wodzie lub innej cieczy. Jeśli tak się stało, NIE CHWYTAJ wyrobu, natychmiast odłącz go od źródła zasilania prądem elektrycznym i skontaktuj się z Punktem Serwisowym w celu sprawdzenia.
- Jeżeli przewód zasilający ulegnie uszkodzeniu, to powinien on być wymieniony u wytwórcy lub w specjalistycznym zakładzie naprawczym albo przez wykwalifikowaną osobę.
- Urządzenie nie jest przeznaczone do użytku przez osoby (w tym dzieci) o ograniczonych możliwościach fizycznych, zmysłowych lub umysłowych albo, w przypadku braku doświadczenia lub wiedzy, jeśli nie znajdują się one pod nadzorem lub nie poinstruowane na temat korzystania z urządzenia przez osobę odpowiedzialną za ich bezpieczeństwo.
- Dzieci powinny być nadzorowane, aby zapobiec grze z urządzeniem.
- Nie wolno próbować naprawiać urządzenia samodzielnie. W przypadku usterek należy skontaktować się z najbliższym Punktem Serwisowym.
- Nie wolno pozostawiać żelazka bez nadzoru, gdy jest włączone do sieci.
- Podczas przerwy w prasowaniu, żelazko należy zawsze umieszczać tylko na pięcie. Nie zaleca się umieszczać go na metalowych lub chropowatych powierzchniach.
- Podczas prasowania oraz w przerwach żelazko musi znajdować się na stabilnej powierzchni.
- Żelazko powinno być używane i przechowywane na płaskiej, stabilnej powierzchni.
- Żelazko nie powinno być używane, jeśli spadło, jeśli widoczne są ślady uszkodzenia lub jeśli wycieka z niego woda.
- Z żelazka należy korzystać tylko ze zwykłą podstawką.
- Przy rozmieszczeniu żelazka na podstawce jest niezbędne przekonać się, że powierzchnia, na której rozmieszcza się podstawka jest stateczna.
- UWAGA: Aby uniknąć przeciążeń linii zasilającej, nie podłączaj innych urządzeń o wysokim poborze prądu łącznie z żelazkiem do tego samego obwodu zasilania.
- Jeśli urządzenie przez jakiś czas znajdowało się w temperaturze poniżej 0°C, przed włączeniem musi być przechowywane w temperaturze pokojowej nie krócej niż w ciągu 2 godzin.
- Data produkcji jest wskazana na wyrobie i/ albo na opakowaniu, a także w dokumentacji towarzyszącej, w formacie XX.XXXX, gdzie pierwsze dwie liczby „XX” to miesiąc produkcji, następne cztery cyfry „XXXX” to rok produkcji.

STOPA

- Stopa «KeramoPro» to profesjonalna powłoka z metali sproszkowanych, opracowana wspólnie ze specjalistami spółki Scarlett. Powłoka posiada podniesiony stopień wytrzymałości, poślizgu i 100% odporność na przypalanie się.

PRZYGOTOWANIE

- Urządzenie przeznaczone jest do prasowania ubrań i innych wyrobów z tkanin.
- Niektóre części żelazka w czasie produkcji zostały nasmarowane, dlatego przy pierwszym włączeniu żelazko może trochę dymić. Po upływie pewnego czasu dym zniknie.

PRACA



NAPEŁNIANIE POJEMNIKA NA WODĘ

- Przed rozpoczęciem nalewania wody odłącz żelazko od sieci elektrycznej.
- Postaw żelazko poziomo (na stopie).
- Delikatnie wlewaj wodę do pojemnika.
- Aby uniknąć przepełnienia, nie wlewaj wody powyżej poziomu „max” na pojemniku.
- UWAGA: Żelazko jest przeznaczone do stosowania wody z kranu. Jednak najlepiej zalewać wodę oczyszczoną, zwłaszcza, jeśli zwykła woda z kranu jest zbyt twarda. Nie wlewaj do pojemnika wody zmiękczonej metodą chemiczną ani nie używaj aromatycznych dodatków. Jeśli zwykła woda z kranu jest zbyt twarda, wlewaj tylko destylowaną lub demineralizowaną wodę.
- Otwór do napełniania wody nie powinien być otwarty podczas prasowania.

- W przypadku ponownego napełnienia pojemnika wodą zawsze odłączaj żelazko od sieci elektrycznej.

TRYBY TEMPERATURY

- Przed rozpoczęciem pracy należy upewnić się, że artykuł, który zamierzasz prasować, jest wyposażony w etykietę z instrukcją dotyczącą postępowania z tym właśnie artykułem; ściśle trzymaj się jej wskazań.
- Ustaw termostat w pozycji odpowiednio do rodzaju tkaniny, którą będziesz prasować:

SYMBOL	TYP TKANINY
	Nie zaleca się prasowanie tego artykułu
•	Włókna syntetyczne, Nylon, Akryl, Poliester, Wiskoza
••	Wełna, Jedwab
•••	Bawełna, Len
	Temperatura maksymalna (prasowanie parą)

- Podłącz żelazko do sieci elektrycznej. Zapali się lampka kontrolna nagrzewania.
- Gdy lampka kontrolna zgaśnie, można zacząć prasować.

PRACA

- W celu użytkowania żelazka w trybie bezprzewodowym naciśnij przycisk mocowania żelazka i zdejmij go z bazy, trzymając bazę ręką.
- W przypadku ponownego zdejmowania, jeśli żelazko nie jest umocowane na bazie, można już nie naciskać przycisku mocowania: po prostu zdejmij żelazko, trzymając bazę.
- Umieścić żelazko na bazie w celu podgrzewania można z kilku stron.
- W celu ponownego umocowania żelazka na bazie dla wykorzystania standardowego trybu przewodowego należy umieścić żelazko na bazie i obrócić go, aż usłyszysz kliknięcie, urządzenie zamocowuje się w miejscu, gdzie znajduje się blokada.
- Czas korzystania z żelazka w trybie bezprzewodowym wynosi: 2 minuty w trybie suchego prasowania, 40 sekund w trybie prasowania parą. Doładowanie żelazka trwa 10 sekund.

ROZPRYSKIWANIE

- Rozpryskiwanie można stosować w dowolnym trybie pracy, jeśli w pojemniku jest wystarczająca ilość wody.
- Do tego celu kilka razy naciśnij przycisk rozpryskiwania.

PRASOWANIE PARĄ

- Odłącz żelazko od sieci elektrycznej i wlej wodę do pojemnika.
- Postaw żelazko pionowo na desce do prasowania i podłącz do sieci elektrycznej.
- Ustaw termostat w pozycji “••” lub “•••”.
- Ustaw regulator natężenia przepływu pary w żądanej pozycji.
- UWAGA: Aby uniknąć poparzenia, nie należy dopuszczać do kontaktu z parą wylatującą przez dysze na stopie żelazka.

PRASOWANIE NA SUCHO

- Można prasować na sucho, nawet jeśli pojemnik na wodę jest napełniony wodą. Jednak w przypadku ciągłej pracy w tym trybie nie zaleca się nalewać do pojemnika zbyt dużo wody.
- Ustaw regulator natężenia przepływu pary w pozycji «  ».
- UWAGA: Jeśli podczas pracy zamierzasz zastosować parę, a w pojemniku nie ma wody, odłącz żelazko od sieci elektrycznej i odczekaj, aż ostygnie, i dopiero potem wlej wodę.

UDERZENIE PARY

- Ta funkcja służy do dodatkowego jednorazowego wyrzutu pary przy rozprasowywaniu silnie zmiętoszonych odcinków tkaniny.
- Naciśnij przycisk uderzenia pary.
- NOTATKA: Aby uniknąć wycieku wody z otworów parowych, nie przytrzymaj wciśnięty przycisk uderzenia pary dłużej niż 5 sekund.
- NOTATKA: Nie naciskaj przycisku uderzenia pary więcej niż 3 razy z rzędu, inaczej żelazko ostygnie.

PRASOWANIE PAROWE W PIONIE

- Upewnij się, że w pojemniku jest wystarczająca ilość wody.
- Podłącz żelazko do sieci elektrycznej i postaw go w pozycji pionowej.
- Ustaw termostat i regulator natężenia przepływu pary w pozycji maksymalnej.
- Trzymając żelazko w pozycji pionowej, naciśnij przycisk uderzenia pary.

FUNKCJA ZAPOBIEGAJĄCA WYCIEKANIU „ANTI-DROP”

- Funkcja „Anti-Drop” pomaga zapobiec wyciekaniu wody i powstawaniu smug na tkaninie podczas pracy żelazka w niskich temperaturach.

FUNKCJA ANTI-CALC

- Żelazko posiada funkcję ANTI-CALC dla ochrony przed powstawaniem kamienia.

KONIEC PRACY

- Ustaw termostat w pozycji minimalnej „min”.
- Odłącz żelazko od sieci elektrycznej.
- Pod końcem pracy należy zawsze całkowicie usunąć wodę z pojemnika.
- Po wylewaniu wody z **ostygniętego** żelazka, ustaw go w pozycji pionowej na bazie i włącz na okres 2 minut w trybie maksymalnego ogrzewania, następnie odłącz żelazko od sieci elektrycznej.

CZYSZCZENIE I KONSERWACJA

- Nim zacząć czyszczenie żelazka, upewnij się, że jest odłączone od sieci elektrycznej i całkowicie ostygło.
- Nie używaj do czyszczenia stopy ściernych środków czyszczących.

SAMOCZYSZCZENIE

- Napełnij pojemnik na wodę do maksymalnej kreski, a następnie zamknij pokrywę.
- Ustaw termostat w pozycji maksymalnej „max”.
- Podłącz żelazko do sieci zasilania.
- Trzymając żelazko poziomo nad zlewozmywakiem, ustaw regulator natężenia przepływu pary w pozycji maksymalnej i naciśnij przycisk samoczyszczenia.
- Wylatująca z dyszy para i wrząca woda usuną zanieczyszczenia. Przy tym zaleca się lekko potrząsać żelazkiem do przodu i do tyłu.
- W przypadku silnego zabrudzenia żelazka zaleca się powtórzyć cykl samoczyszczenia.
- Aby wysuszyć stopę żelazka, przeprasuj kawałek niepotrzebnej tkaniny.

PRZECHOWYWANIE

- Odłącz żelazko od źródła zasilania, usuń z pojemnika wodę i pozostaw go do całkowitego ostygnięcia.
- Nawiń przewód zasilający na podstawę żelazka.
- Aby nie uszkodzić powierzchni roboczej, przechowuj żelazko w pozycji pionowej.



-  Ten symbol na urządzeniu, opakowaniu i/lub dołączonej do nich dokumentacji oznacza, że zużytych urządzeń elektrycznych i elektronicznych oraz baterii nie można wyrzucać razem ze zwykłymi odpadami gospodarczymi. Należy je przekazywać do wyspecjalizowanych punktów zbiórki.
- Szczegółowe informacje na temat istniejących systemów zbiorów odpadów można uzyskać u władz lokalnych.
- Prawidłowa utylizacja umożliwi zachowanie cennych zasobów i zapobieganie możliwemu negatywnemu wpływowi na zdrowie ludzi i stan środowiska naturalnego, który może powstać w wyniku nieodpowiedniego postępowania z odpadami.