

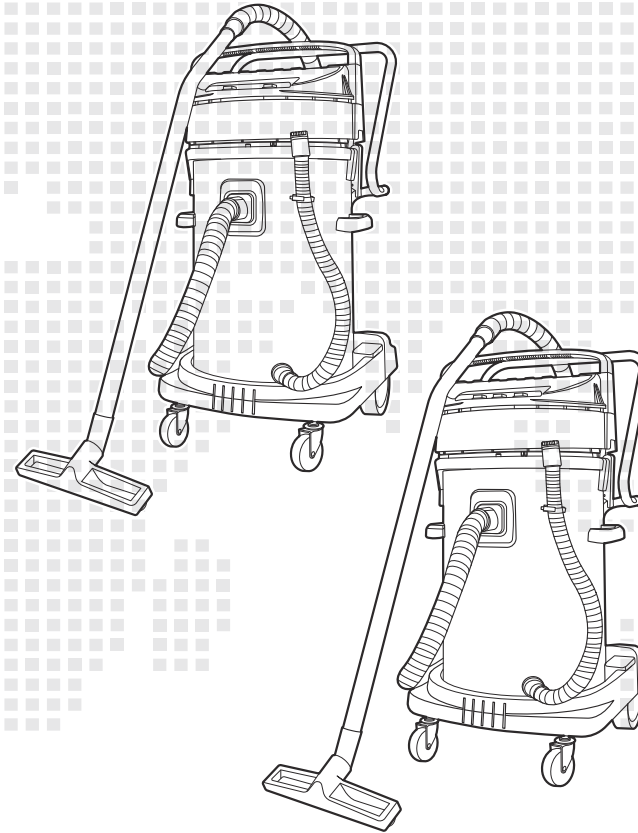

CROWN
TOOLS FOR A BETTER LIFE

CROWN-AT_Man.CT42027/29/30/31_03.2018_V.1.0_INTL-08

- CT42029
- CT42030
- CT42031



Merit Link International AG
P.O. Box 641, CH-6855 Stabio
Switzerland
www.meritlink.com



- en** Original instructions
- fr** Notice originale
- es** Manual original
- tr** Orijinal işletme talimatı

- ru** Оригинальное руководство по эксплуатации
- kz** Пайдалану нұсқаулығының түпнұсқасы
- ar** دليل صال تاميلع
- fa** دفترچه راهنمای اصلی

I. Definitions: Safety Guidelines

The definitions below describe the level of severity for each signal word. Please read the manual and pay attention to these symbols.



DANGER: Indicates an imminently hazardous situation which, if not avoided, will result in death or serious injury.



WARNING: Indicates a potentially hazardous situation which, if not avoided, could result in death or serious injury.



CAUTION: Indicates a potentially hazardous situation which, if not avoided, may result in minor or moderate injury.

NOTICE: Indicates a practice not related to personal injury which, if not avoided, may result in property damage.

II. IMPORTANT SAFETY INSTRUCTIONS

WARNING: When using electric appliances, always follow basic safety precautions to reduce the risk of fire, electric shock and personal injury, including the following:

BEFORE USING THIS APPLIANCE, READ AND FOLLOW ALL INSTRUCTIONS.



WARNING: To reduce the risk of electric shock. Do not expose to rain. Store indoors.

- Do not leave the appliance when it is connected to a power source. Unplug it from outlet when not in use and before servicing.
- Do not allow the appliance to be used as a toy. Pay close attention when the appliance is used by or near children.
- Use this appliance ONLY as described in the manual. Use only manufacturer's recommended attachments and spare parts.
- Do not use this appliance with a damaged cord or plug. If the appliance is not working correctly, or if it has been dropped, damaged, left outdoors, or dropped in water, return it to a service center.
- Do not pull or carry this appliance by the cord, use the cord as a handle, close a door on the cord, or pull the cord around sharp edges or corners. Do not run the appliance over the cord. Keep cord away from heated surfaces.
- Do not unplug this appliance by pulling on the cord. To unplug, grasp the plug, not the cord.
- Do not handle the plug or appliance with wet hands.
- Do not put any objects into the openings of the appliance. Do not use the appliance with any opening blocked; keep free of dust, lint, hair and anything else that may reduce air flow.
- Keep hair, loose clothing, fingers, and all body parts away from the openings and moving parts.
- Turn off all controls before unplugging appliance.
- Use extra care when cleaning on stairs.
- Do not use the appliance to pick up flammable or combustible liquids, such as gasoline, or use in areas where flammable or combustible liquids are present.
- Static shocks are possible in dry areas or when the relative humidity of the air is low. This is only temporary and does not affect the use of the vacuum. To reduce the frequency of static shocks, add moisture to the air with a console, installed humidifier or use anti-static hose.
- To avoid spontaneous combustion, empty canister after each use.

III. SAVE THESE INSTRUCTIONS

ADDITIONAL SAFETY RULES

- Connect to a properly grounded outlet only .
- Do not pick up anything that is burning or smoking, such as cigarettes, matches, or hot ashes.
- Do not use to vacuum combustible explosive materials, such as coal, grain, or other finely divided combustible material.
- Do not use to vacuum hazardous, toxic or carcinogenic materials, such as asbestos or pesticide.
- Never pick up explosive liquids (e.g. gasoline, diesel fuel, heating oil, paint thinner, etc.), acids or solvents.
- Do not use vacuum without filters in place, except as described under Wet Pickup Applications.
- Some wood contains preservatives which can be toxic. Take extra care to prevent inhalation and skin contact when working with these materials. Request and follow any safety information available from your material supplier.
- Do not use vacuum as a step ladder.
- Do not place heavy objects on vacuum.
- Before cleaning or maintaining the appliance, the power plug must be removed from the socket-outlet
- IPX4 is only granted by connect an IPX4 plug to socket-out of the appliance or the cover of the socket-out is closed.



WARNING: Always wear proper personal hearing protection that conforms to during use. Under some conditions and duration of use, noise from this product may contribute to hearing loss.



WARNING: ALWAYS use safety glasses. Everyday eyeglasses are NOT safety glasses. Also use face or dust mask if area operation is dusty.



WARNING: Some dust contains chemicals known to cause cancer, birth defects or other reproductive harm. Some examples of these chemicals are:

- compounds in fertilizers,
- compounds in insecticides, herbicides and pesticides,
- arsenic and chromium from chemically-treated lumber.

To reduce your exposure to these chemicals, wear approved safety equipment such as dust masks that are specially designed to filter out microscopic particles.

ON MOTOR HOUSING (on back of vacuum head):



WARNING:

- THIS VACUUM MEETS THE EPA LEAD RELATED RENOVATIONS, REPAIR AND PAINTING (RRP) RULE FOR HEPA VACUUM ONLY IF HEPA FILTER IS USED.
 - TO REDUCE THE RISK OF INJURY, USER MUST READ INSTRUCTION MANUAL. DO NOT RUN UNATTENDED.
- DO NOT PICK UP FLAMMABLE, COMBUSTIBLE OR HOT MATERIALS. DO NOT USE AROUND EXPLOSIVE DUST, LIQUIDS OR VAPORS. ELECTRICAL DEVICES PRODUCE ARCS OR SPARKS WHICH CAN CAUSE FIRE OR EXPLOSION. DO NOT USE AT FILLING STATIONS OR ANYWHERE GASOLINE IS STORED OR DISPENSED. DO NOT VACUUM TOXIC OR CARCINOGENIC MATERIALS OR OTHER HEALTH ENDANGERING MATERIAL SUCH AS ASBESTOS OR PESTICIDES. ALWAYS USE PROPER EYE AND RESPIRATORY PROTECTION. TO REDUCE THE RISK OF ELECTRICAL SHOCK, DO NOT EXPOSE TO RAIN. STORE INDOORS. WHEN SERVICING, USE ONLY IDENTICAL REPLACEMENT PARTS. NOT TO BE USED AS A STEP STOOL. (THE USE OF THIS MACHINE IN CONJUNCTION WITH THE PICK UP OF LEAD HAS NOT BEEN INVESTIGATED BY UL)



CAUTION: Risk of fire and injury. do not exceed 13 amps. the receptacle is energized when the vacuum is on or set to auto mode. when set to auto mode, the vacuum will turn on automatically when the appliance connected to the receptacle is turned on.

Grounding Instructions

This appliance must be grounded. If it should malfunction or breakdown, grounding provides a path of least resistance for electric current to reduce the risk of electric shock. This appliance is equipped with a cord having an equipment-grounding conductor and grounding plug. The plug must be inserted into an appropriate outlet that is properly installed.



WARNING: Improper connection of the equipment grounding conductor can result in a risk of electric shock. Check with a qualified electrician or service person if you are in doubt as to whether the outlet is properly grounded. Do not modify the plug provided with the appliance – if it will not fit the outlet, have a proper outlet installed by a qualified electrician.

FIG. A

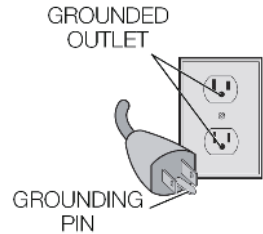

This appliance is for use on a nominal 220-volt circuit and has a grounding attachment plug that looks like the plug illustrated in Figure A. Make sure that the appliance is connected to an outlet having the same configuration as the plug. No adaptor should be used with this appliance.

Motor

Be sure your power supply agrees with the nameplate marking. Only connect to a proper 220-240 volt, 50Hz socket, Minimum fuse protection 13A. Voltage decrease of more than 10% will cause loss of power and overheating. Manufacturer's tools are factory tested; if this tool does not operate, check power supply.

Max. load of socket-out: 2000W.

NOTICE: DO NOT operate this tool on D.C. current. Tool damage may occur.

IV. Technical data

CT42029: 80L 1000W*2

CT42030: 80L 1000W*3

CT42031: 100L 1000*3

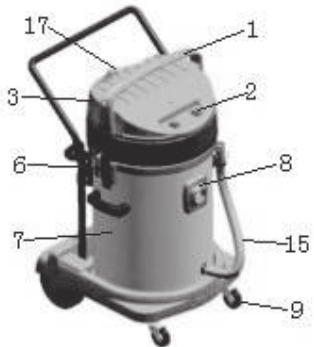

Items supplied:

- | | | |
|-----------------------|---------------------------|----------------------------|
| 1、 Handle | 7、 Container | 13、 Large vacuum nozzle |
| 2、 ON/OFF switch | 8、 Vacuum hose connection | 14、 Dust bag |
| 3、 Top section | 9、 Idler wheel | 15、 turn on the water pipe |
| 4、 Filter basket | 10、 Flexible vacuum hose | 16、 Crevice nozzle |
| 5、 Safety float valve | 11、 Vacuum tube | 17、 Socket outlet |
| 6、 Clasp | 12、 air inlet | |

Overview of nozzles

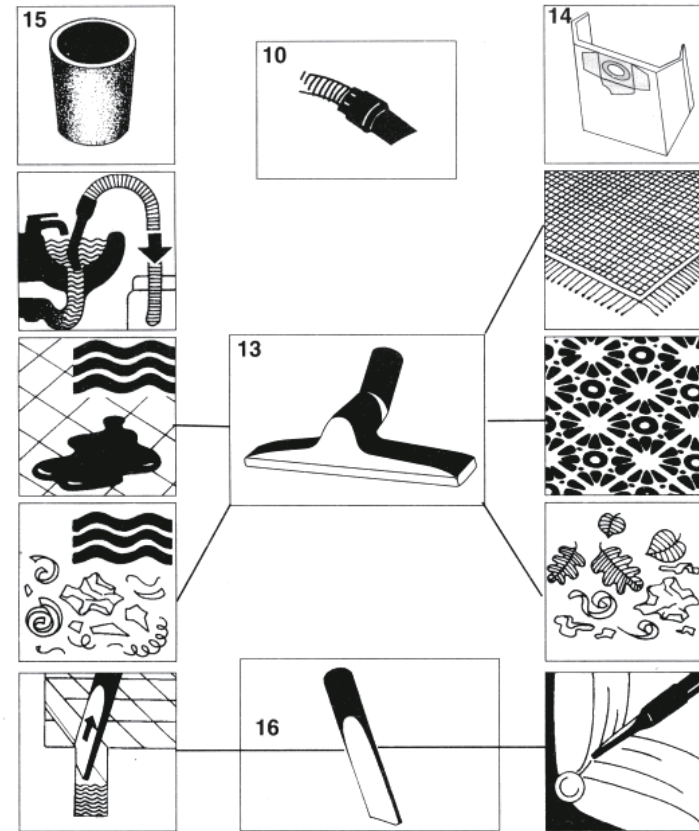

Assembly

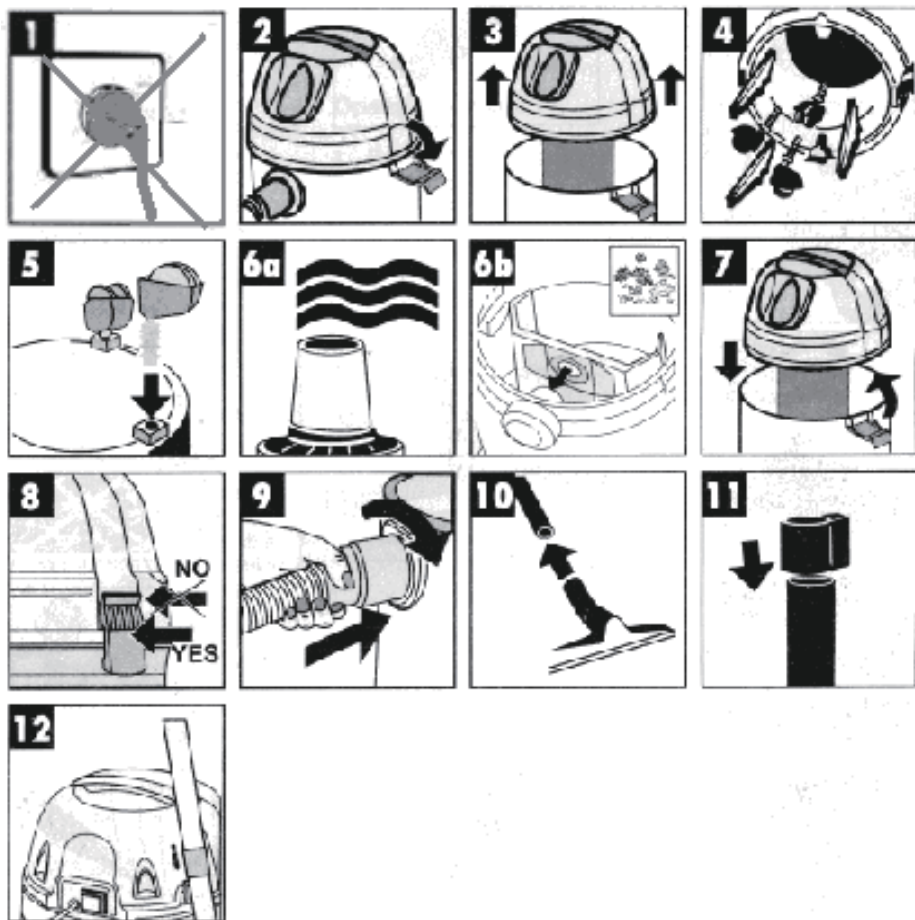
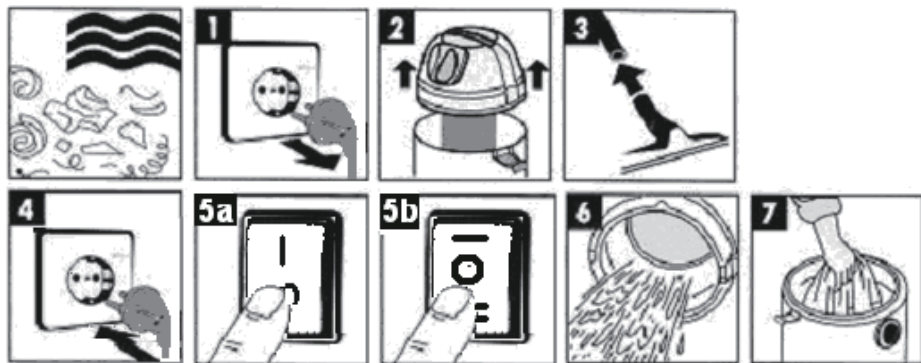

Figure 6a: Use the supplied foamed plastic filter for wet vacuum-cleaning

Figure 6b: Use the supplied dust bag for dry vacuum-cleaning

Wet vacuum - cleaning



Unplug before change filter (Figure 1)

Pull the supplied foamed plastic filter over the filter basket (Figure 2) for wet vacuum-cleaning.

Insert the plug and turn on the switch, then appliance starts to work (Figure 4 & 5a or 5b)

For CT42029 80L 2*1000; CT42030 80L 3*1000; CT42031 100L 3*1000: When push the switch to the "I" position, the vacuum cleaner will work; when push the switch to the "O" position, vacuum cleaner will not work.

For CT42029 80L 2*1000; CT42030 80L 3*1000; CT42031 100L 3*1000: When push the switch to the "I" position, the vacuum cleaner will work alone; when push the switch to the "O" position, vacuum cleaner will not work; when push the switch to the "II" position, while the tool which is connected with the socket working, the vacuum cleaner also work 3-5 seconds later, while the tool stop working, the vacuum cleaner also stop working.

The outer facility for the socket's power is below 1000W.

The dust bag included upon delivery is not suitable for wet vacuum-cleaning!

Dry vacuum-cleaning

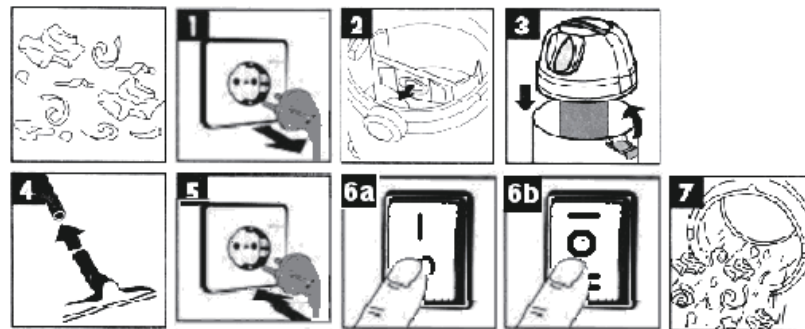

Unplug before change filter (Figure 1), then take out the bag and empty the dust or replace the bag.

Slip the dust bag onto the socket (figure 2) for dry vacuum-cleaning.

Insert the plug and turn on the switch, then appliance starts to work (Figure 5 & 6a or 6b)

For CT42029 80L 2*1000; CT42030 80L 3*1000; CT42031 100L 3*1000: When push the switch to the "I" position, the vacuum cleaner will work; when push the switch to the "O" position, vacuum cleaner will not work.

For CT42029 80L 2*1000; CT42030 80L 3*1000; CT42031 100L 3*1000: When push the switch to the "I" position, the vacuum cleaner will work alone; when push the switch to the "O" position, vacuum cleaner will not work; when push the switch to the "II" position, while the tool which is connected with the socket working, the vacuum cleaner also work 3-5 seconds later, while the tool stop working, the vacuum cleaner also stop working.

The outer facility for the socket's power is below 1000W.

The dust bag is suitable only for dry vacuum-cleaning!

Maintenance - cleaning

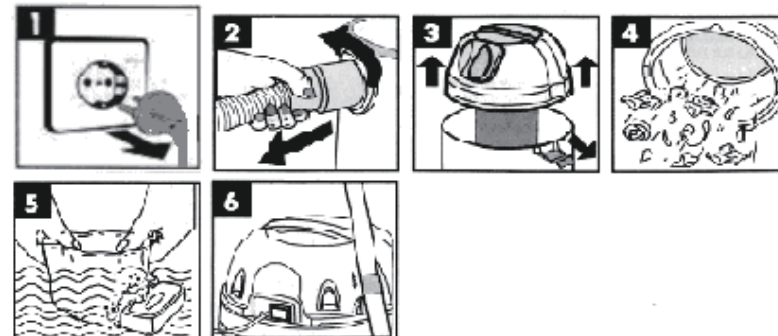

Unplug before maintenance (Figure 1)

Take off the foamed plastic filter (Figure 3), and wash by water (Figure 5)

IMPORTANT: Do not use detergents to clean the filter. The filter must be thoroughly dry before the machine is used.

Correct Disposal of this product	
	This marking indicates that this product should not be disposed with other household wastes throughout the EU. To prevent possible harm to the environment or human health from uncontrolled waste disposal, recycle it responsibly to promote the sustainable reuse of material resources. To return your used device, please use the return and collection systems or contact the retailer where the product was purchased. They can take this product for environmental safe recycling.

I. Définition: Directives de sécurité

La définition suivante décrit la gravité de chaque mot-clé. Veuillez lire le manuel et notez ces symboles.



DANGER: Indique une situation dangereuse imminente qui, si elle n'est pas évitée, entraînera la mort ou des blessures graves.



Avertissement: Indique une situation potentiellement dangereuse qui, si elle n'est pas évitée, peut entraîner la mort ou des blessures graves.



Attention: Indique une situation potentiellement dangereuse qui, si elle n'est pas évitée, peut entraîner des blessures mineures ou modérées.

Remarque: Les tests qui ne sont pas liés à des blessures, s'ils ne sont pas évités, peuvent entraîner des dommages matériels.

II. Consignes de sécurité importantes

Avertissement: Lorsque vous utilisez des appareils électriques, suivez toujours les précautions de sécurité de base pour réduire les risques Incendie, choc électrique et blessure corporelle, notamment:

Avant d'utiliser l'appareil, lisez et suivez toutes les instructions.



Avertissement: Pour réduire le risque d'électrocution, n'exposez pas l'appareil à la pluie.

Ne laissez pas l'appareil lorsque l'appareil est connecté à une source d'alimentation. Débranchez-le de la prise de courant lorsqu'il n'est pas utilisé et avant toute intervention.

- N'utilisez pas ce produit en tant que jouet. S'il vous plaît prêter une attention particulière lorsque les enfants utilisent ce produit.
- Utilisez cet appareil uniquement comme décrit dans le manuel. N'utilisez que des accessoires et des pièces de rechange recommandés par le fabricant.
- N'utilisez pas le produit si le cordon d'alimentation ou la fiche sont endommagés. Si l'appareil ne fonctionne pas correctement ou s'il est tombé, endommagé, laissé à l'extérieur ou tombé dans l'eau, retournez-le au centre de service.
- Ne tirez pas et ne portez pas le cordon d'alimentation de ce produit, n'utilisez pas le cordon d'alimentation comme poignée, ne fermez pas la porte du cordon d'alimentation ou ne tirez pas le cordon d'alimentation autour d'un coin ou d'un coin tranchant. Ne placez pas l'appareil sur le cordon d'alimentation. Gardez le cordon d'alimentation à l'écart des surfaces chauffées.
- Ne tirez pas sur le cordon d'alimentation et ne débranchez pas le produit. Pour débrancher le cordon d'alimentation, tenez la prise et non le cordon.
- Ne manipulez pas les fiches ou les appareils avec les mains mouillées.
- Ne mettez rien dans l'ouverture de l'appareil. N'utilisez pas ce produit avec des ouvertures bloquées, évitez la poussière, les peluches, les cheveux et d'autres éléments susceptibles de réduire le flux d'air.
- Gardez les cheveux, les vêtements amples, les doigts et toutes les parties du corps à l'écart des ouvertures et des pièces mobiles.
- Éteignez toutes les commandes avant de débrancher l'appareil.
- Soyez particulièrement prudent lorsque vous nettoyez les escaliers.
- N'utilisez pas ce produit pour attraper des liquides inflammables ou inflammables, tels que de l'essence, ou en présence de liquides inflammables ou inflammables.
- Des chocs électrostatiques peuvent se produire dans les zones sèches ou lorsque l'humidité relative de l'air est faible. Ceci est seulement temporaire et n'affecte pas l'utilisation du vide. Pour réduire la fréquence des chocs électrostatiques, utilisez une console, installez un humidificateur ou utilisez un tuyau antistatique pour ajouter de l'humidité à l'air.
- Pour éviter une combustion spontanée, vider le réservoir après chaque utilisation

III. Sauvegardez ces instructions

Règles de sécurité supplémentaires

- Branchez uniquement à une prise correctement mise à la terre.
- Ne ramassez aucun objet qui brûle ou fume, comme des cigarettes, des allumettes ou des cendres chaudes.
- Ne pas utiliser pour aspirer des matières inflammables ou explosives telles que le charbon, les céréales ou d'autres substances inflammables finement divisées.
- Ne pas utiliser pour aspirer des substances nocives, toxiques ou cancérigènes telles que l'amiante ou les insecticides.
- Ne ramassez pas de liquides explosifs (tels que de l'essence, du gasoil, de l'huile de chauffage, du diluant à peinture, etc.), des acides ou des solvants.
- N'utilisez pas d'aspirateur sans filtre, sauf comme décrit dans la section sur l'absorption par voie humide.
- Certains bois contiennent des agents de conservation qui peuvent être toxiques. Faites particulièrement attention lorsque vous utilisez ces matériaux pour éviter l'inhalation et le contact avec la peau. Demander et se conformer aux informations de sécurité fournies par le fournisseur de matériaux.
- N'utilisez pas le vide comme échelle d'échelle.
- Ne placez pas d'objets lourds dans le vide.
- Débranchez la fiche d'alimentation de la prise avant de nettoyer ou d'entretenir l'appareil
- L'IPX4 ne peut être fermé qu'en connectant la prise IPX4 à la prise de l'appareil ou au couvercle de la prise.



Avertissement: portez toujours une protection auditive pendant l'utilisation. Dans certains cas et pendant la période d'utilisation, le bruit de ce produit peut entraîner une perte auditive.



Attention: Toujours porter des lunettes de sécurité. Les lunettes portées tous les jours ne sont pas des lunettes de sécurité. Si la zone est poussiéreuse, des masques ou des masques à poussière peuvent également être utilisés.



Attention: Certaines poussières contiennent des produits chimiques connus pour causer le cancer, des défauts physiques ou d'autres risques pour la reproduction. Certains détails de ces produits chimiques comprennent:

- Composés dans les engrais,
- Les composés dans les pesticides, les herbicides et les pesticides,
- Arsenic et chrome provenant du bois traité chimiquement.

Pour réduire votre exposition à ces produits chimiques, portez un équipement de sécurité certifié, tel qu'un masque anti-poussière conçu pour filtrer les particules microscopiques.

Boîtier du moteur (à l'arrière de la tête d'aspiration):

Le



Avertissement:

- L'aspirateur est uniquement conforme aux règles de renouvellement, de réparation et de peinture (rrp) liées au plomb d'épa lors de l'utilisation d'un filtre HEPA.
- Pour réduire le risque de blessure, l'utilisateur doit lire le manuel d'instructions. Ne le laissez pas sans surveillance. Ne pas ramasser de substances inflammables, inflammables ou chaudes. Ne pas utiliser près d'une poussière, de liquides ou de vapeurs explosifs. L'équipement électrique génère des arcs ou des étincelles susceptibles de provoquer un incendie ou une explosion. Ne stockez pas ou ne distribuez pas d'essence à la station d'essence ou ailleurs. Ne pas respirer les substances toxiques ou cancérigènes ou d'autres dangers pour la santé tels que l'amiante ou les pesticides. Toujours utiliser une protection oculaire et respiratoire appropriée. Pour réduire le risque de choc électrique, ne l'exposez pas à la pluie. Magasin à l'intérieur. N'utilisez que les mêmes pièces de rechange pour l'entretien. Ne pas être utilisé comme tabouret. (L'utilisation de cette machine n'a pas été étudiée par ul avec extraction de plomb)



Attention: Il existe un risque d'incendie et de blessure. Ne devrait pas dépasser 13 ampères. Lorsque l'aspirateur est allumé ou est en mode automatique, la prise est alimentée. En mode automatique et lorsque l'appareil connecté à la prise est ouvert, l'aspirateur s'allume automatiquement.

Instructions de mise à la terre

Cet appareil doit être connecté à la terre. En cas de dysfonctionnement ou d'échec, la liaison au sol fournit un itinéraire de moins de résistance au courant électrique pour réduire le risque de choc électrique. Cet appareil est équipé avec un câble qui a un conducteur de mise à la terre de l'équipement et une prise de mise à la terre. La fiche doit être insérée dans une prise appropriée correctement installée.



AVERTISSEMENT: Une mauvaise connexion du conducteur de mise à la terre de l'équipement peut entraîner un risque d'électrocution. Vérifiez auprès d'un électricien qualifié ou d'une personne de service si vous avez des doutes quant à la mise à la terre de la prise de courant. Ne modifiez pas la fiche fournie avec l'appareil; Si elle ne rentre pas dans la prise, faites installer une prise adéquate par un électricien qualifié.

FIG. A

DÉPART À LA TERRE

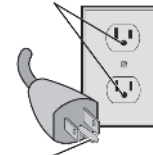

Cet appareil doit être utilisé dans un circuit de 220 volts nominal et avoir une fiche de mise à la terre qui ressemble à la prise illustrée à la figure A. Assurez-vous que l'appareil est branché dans une prise de courant ayant la même configuration que la prise. Aucun adaptateur ne doit être utilisé avec cet appareil.

PIN DE TERRE

Moteur

Assurez-vous que votre source d'alimentation correspond au marquage sur la plaque signalétique. Il suffit de le brancher dans une protection de fusible appropriée de 220-240 volts, 50Hz, minimum 13A. La chute de tension de plus de 10% entraînera une perte de puissance et une surchauffe. Les outils de Manufacturing.r.s sont testés en usine; Si cet outil ne fonctionne pas, vérifiez l'alimentation électrique.

Max. Prise de charge: 2000W.

AVIS: N'utilisez PAS cet outil avec du courant continu. Des dommages à l'outil peuvent se produire.

IV. Données techniques

CT42029:80L 1000W*2

CT42030:80L 1000W*3

CT42031:100L 1000W*3



Articles fournis:

- | | | |
|-----------------------------------|------------------------------------|------------------------------|
| 1, manche | 7, récipient | 13, grande buse d'aspiration |
| 2, interrupteur ON / OFF | 8, connexion du tuyau d'aspiration | 14, sac à poussière |
| 3, section supérieure | 9, roue folle | 15, allumer le tuyau d'eau |
| 4, panier de filtre | 10, flexible d'aspiration | 16, suceur plat |
| 5, soupape à flotteur de sécurité | 11, Tube vide | 17, prise de courant |
| 6, fermeture | 12, prise d'air | |

Description générale des buses

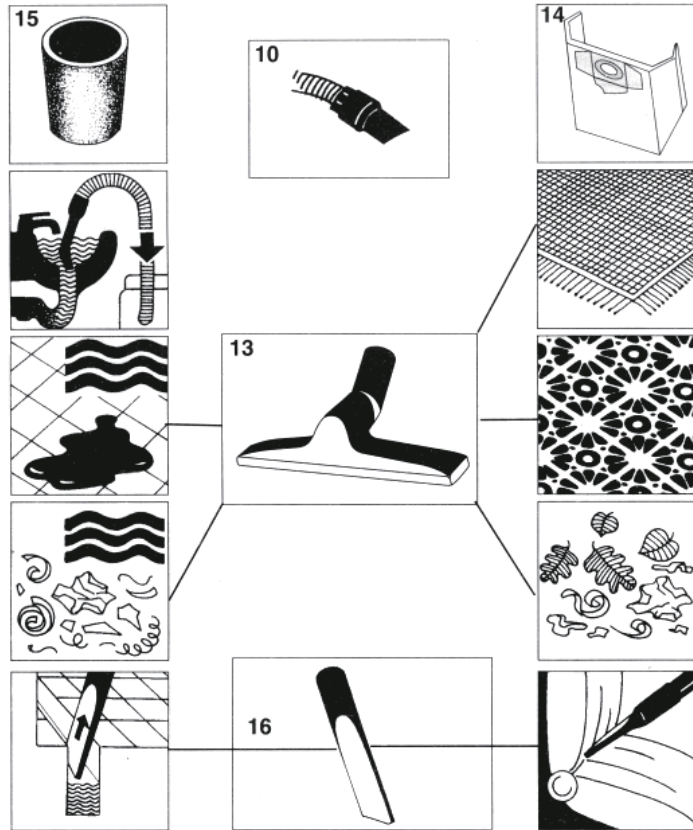

Assembly

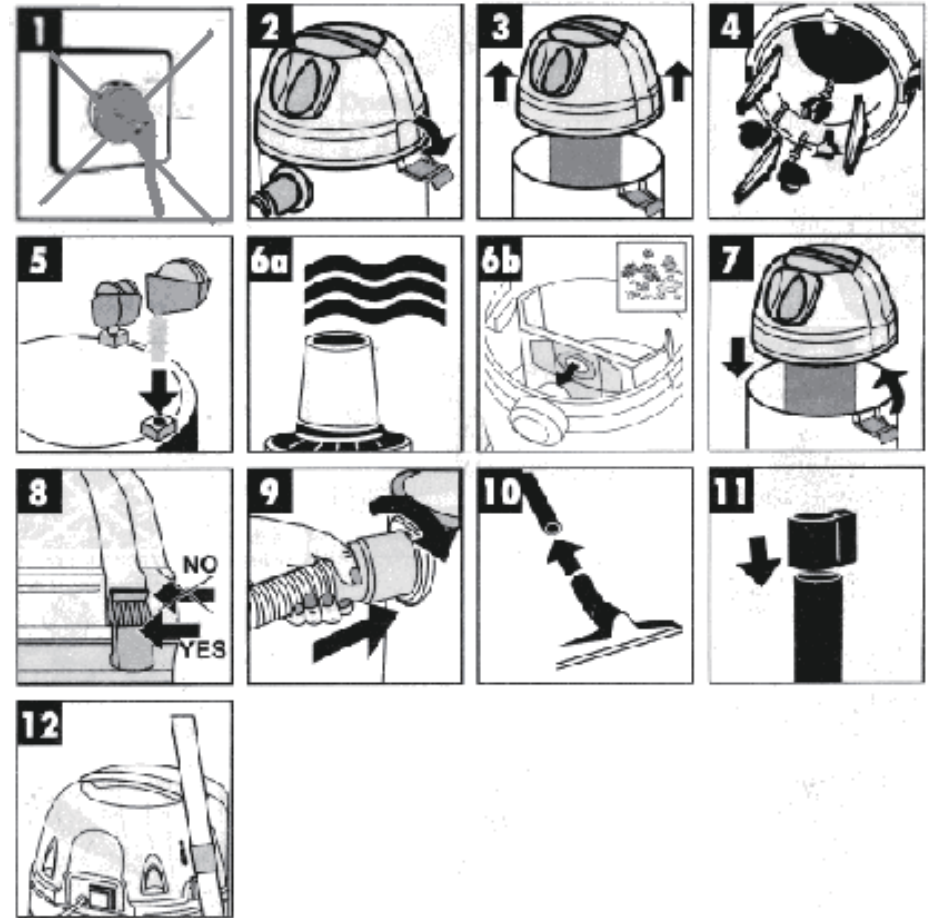
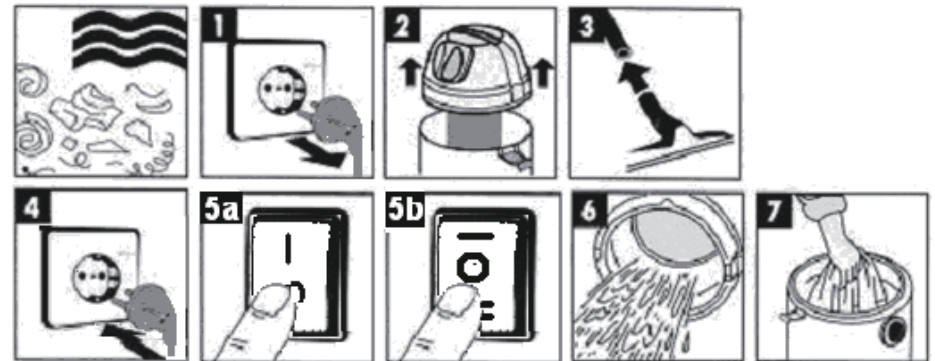

Figure 6a: Nettoyage à l'aspirateur humide à l'aide du filtre en mousse fourni

Figure 6b: Nettoyage à sec à l'aide du sac à poussière fourni

Aspirateur humide - propre



Unplug before change filter (Figure 1)

Pull the supplied foamed plastic filter over the filter basket (Figure 2) for wet vacuum-cleaning.

Insert the plug and turn on the switch, then appliance starts to work (Figure 4 & 5a or 5b)

Retirez le bouchon avant de remplacer le filtre (Figure 1)

Le filtre en mousse attaché est tiré à travers le panier de filtre (Figure 2) pour le nettoyage par aspiration humide.

Insérez la fiche et allumez l'interrupteur, puis l'appareil commence à fonctionner (Figure 4 & 5a ou 5b)

Pour CT42029 80L 2 * 1000, CT42030 80L3 * 1000 et CT42031 100L 3 * 1000: L'aspirateur fonctionnera lorsque l'interrupteur est poussé sur la position «I», l'aspirateur ne fonctionnera pas lorsque l'interrupteur est poussé sur la position «O».

CT42029 80L 2 * 1000; CT42030 80L3 * 1000; CT42031 100L 3 * 1000: Lorsque l'interrupteur est poussé sur la position «I», l'aspirateur fonctionne de manière indépendante, lorsque l'interrupteur est poussé sur la position «O», l'aspirateur ne fonctionne pas; Lorsque l'interrupteur est poussé sur la position «II», l'outil connecté à la prise fonctionne, l'aspirateur fonctionne également après 3 à 5 secondes, et lorsque l'outil cesse de fonctionner, l'aspirateur cesse également de fonctionner. L'alimentation externe de la puissance de sortie est inférieure à 1000W.

Le sac à poussière fourni lors de la livraison ne convient pas pour l'aspiration par voie humide!

Nettoyage à sec

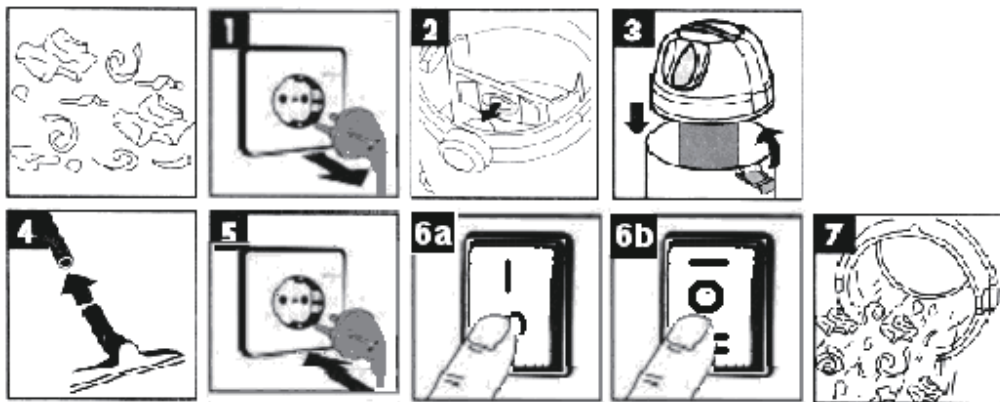

Retirer le bouchon (Fig. 1) avant de remplacer le filtre, puis retirer le sac et vider la poussière ou changer le sac.

Faites glisser le sac à poussière sur la douille (Figure 2) pour le nettoyage à sec.

Insérez la fiche et allumez l'interrupteur, puis l'appareil commence à fonctionner (Figure 5 & 6a ou 6b)

Pour CT42029 80L 2 * 1000, CT42030 80L3 * 1000 et CT42031 100L 3 * 1000: L'aspirateur fonctionnera lorsque l'interrupteur est poussé sur la position «I», l'aspirateur ne fonctionnera pas lorsque l'interrupteur est poussé sur la position «O».

CT42029 80L 2 * 1000; CT42030 80L3 * 1000; CT42031 100L 3 * 1000 Lorsque l'interrupteur est poussé sur la position «I», l'aspirateur fonctionne de manière autonome, lorsque l'interrupteur est poussé sur la position «O», l'aspirateur ne fonctionne pas; Lorsque l'interrupteur est poussé sur la position «II», l'outil connecté à la prise fonctionne, l'aspirateur fonctionne également après 3 à 5 secondes, et lorsque l'outil cesse de fonctionner, l'aspirateur s'arrête également de fonctionner. L'alimentation externe de la puissance de sortie est inférieure à 1000W.

Le sac à poussière ne convient que pour l'aspiration à sec!

Maintenance - Nettoyage

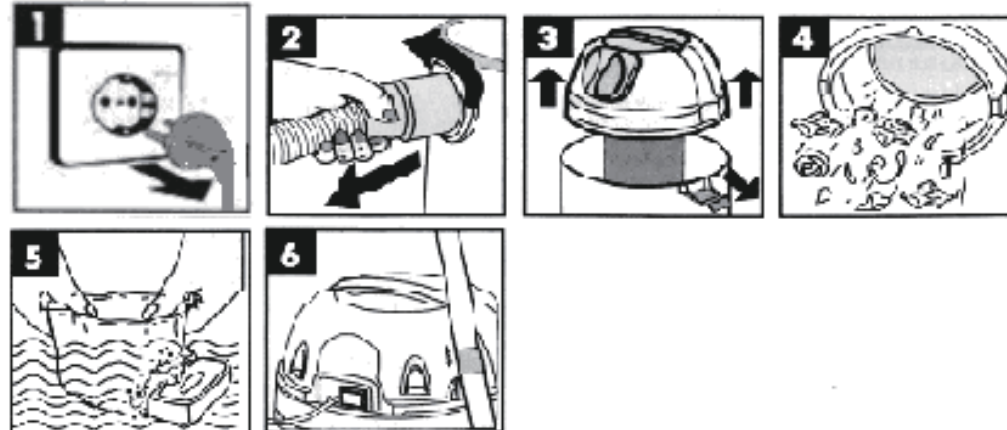

Retirez le bouchon avant la maintenance (Figure 1)

Retirez le filtre en mousse (Figure 3) et rincez à l'eau (Figure 5)

Important: n'utilisez pas de détergent pour nettoyer le filtre. Le filtre doit être complètement sec avant d'utiliser la machine.

Éliminer le produit correctement	
	Cette marque indique que ce produit ne doit pas être éliminé avec les autres déchets ménagers dans toute l'UE. Pour éviter d'éventuels dommages à l'environnement ou à la santé humaine dus à l'élimination incontrôlée des déchets, recyclez-la de manière responsable afin de promouvoir la réutilisation durable des ressources matérielles. Pour retourner votre appareil usagé, utilisez les systèmes de retour et de collecte ou contactez le vendeur où vous avez acheté le produit. Vous pouvez prendre ce produit pour un recyclage environnemental sûr.

I. Definiciones: Pautas de Seguridad

Las definiciones siguientes describen el nivel de severidad de cada palabra de señal. Por favor lea el manual y preste atención a estos símbolos.



PELIGRO: Indica una situación inminentemente peligrosa que, si no se evita, resultará en la muerte o lesiones graves.



ADVERTENCIA: Indica una situación potencialmente peligrosa que, si no se evita, podría causar la muerte o lesiones graves.



PRECAUCIÓN: Indica una situación potencialmente peligrosa que, si no se evita, puede ocasionar lesiones menores o moderadas.

AVISO: Indica una práctica no relacionada con lesiones personales que, si no se evita, puede ocasionar daños a la propiedad.

II. Instrucciones Importantes de Seguridad

ADVERTENCIA: Cuando utilice aparatos eléctricos, siga siempre las precauciones básicas de seguridad para reducir el riesgo de incendio, descarga eléctrica y lesiones personales, incluyendo las siguientes:

Antes de usar este electrodoméstico, lea y siga todas las instrucciones.



ADVERTENCIA: Para reducir el riesgo de descarga eléctrica. No exponga a la lluvia. Almacene en interiores.

- No deje el aparato cuando esté conectado a una fuente de alimentación. Desenchúfelo de la toma de corriente cuando no esté en uso y antes de darle servicio.
- No deje el aparato cuando esté conectado a una fuente de alimentación. Desenchúfelo de la toma de corriente cuando no esté en uso y antes de darle servicio.
- Utilice este aparato sólo como se describe en el manual. Utilice únicamente los accesorios y piezas de repuesto recomendados por el fabricante.
- Utilice este aparato sólo como se describe en el manual. Utilice únicamente los accesorios y piezas de repuesto recomendados por el fabricante.
- No jale ni transporte este aparato por el cable, use el cable como asa, cierre una puerta del cable o jale el cable alrededor de bordes afilados o esquinas. No haga funcionar el aparato sobre el cable. Mantenga el cable alejado de las superficies caliente
- No desconecte el aparato tirando del cable. Para desenchufarlo, sujete el enchufe, no el cable.
- No manipule el enchufe ni el aparato con las manos mojadas.
- No coloque ningún objeto en las aberturas del aparato. No utilice el aparato con ninguna abertura bloqueada; Manténgase libre de polvo, pelusa, pelo y cualquier otra cosa que pueda reducir el flujo de aire.
- Mantenga el cabello, la ropa holgada, los dedos y todas las partes del cuerpo alejadas de las aberturas y piezas móviles.
- Apague todos los controles antes de desconectar el electrodoméstico.
- Tenga mucho cuidado al limpiar las escaleras.
- No use el aparato para recoger líquidos inflamables o combustibles, como gasolina, o para usar en áreas donde haya líquidos inflamables o combustibles.
- Los choques estáticos son posibles en áreas secas o cuando la humedad relativa del aire es baja. Esto es sólo temporal y no afecta el uso del vacío. Para reducir la frecuencia de choques estáticos, añada humedad al aire con una consola, un humidificador instalado o utilice una manguera antiestática.
- Para evitar la combustión espontánea, vacíe el recipiente después de cada uso.

III. Guarde Étas Instrucciones

Normas de Seguridad Adicionales

- Conéctelo a una toma de corriente conectada a tierra apropiadamente.
- No recoja nada que esté ardiendo o humeando, como cigarrillos, fósforos o cenizas calientes.
- No lo use para aspirar materiales explosivos combustibles, tales como carbón, granos u otros materiales combustibles finamente divididos.
- No lo use para aspirar materiales peligrosos, tóxicos o cancerígenos, como amianto o pesticida.
- Nunca recoja líquidos explosivos (p.ej. gasolina, gasoil, aceite de calefacción, diluyente de pintura, etc.), ácidos o disolventes.
- No use la aspiradora sin filtros en su lugar, excepto como se describe en aplicaciones de recolección húmeda.
- Algunas maderas contienen conservantes que pueden ser tóxicos. Tenga sumo cuidado para prevenir la inhalación y el contacto con la piel cuando trabaje con estos materiales. Solicite y siga cualquier información de seguridad disponible de su proveedor de material.
- No use la aspiradora como escalera de paso.
- No coloque objetos pesados en la aspiradora.
- Antes de limpiar o mantener el aparato, el enchufe debe ser retirado de la toma de corriente.
- IPX4 se concede solamente conectando un enchufe del IPX4 a la toma-fuera del aparato o la cubierta de la toma -hacia fuera está cerrada.



ADVERTENCIA: Utilice siempre una protección auditiva personal adecuada que se ajusta al uso. En algunas condiciones y duración del uso, el ruido de este producto puede contribuir a la pérdida auditiva.



ADVERTENCIA: Utilice siempre anteojos de seguridad. Los anteojos cotidianos no son anteojos de seguridad. También use mascarilla facial o de polvo si la operación del área es polvorienta.



ADVERTENCIA: Algunos polvos contienen sustancias químicas que se sabe causan cáncer, defectos congénitos u otros daños reproductivos. Algunos ejemplos de estos productos químicos son:

- Compuestos en fertilizantes,
- Compuestos en insecticidas, herbicidas y pesticidas,
- Arsénico y cromo de madera tratada químicamente.

Para reducir la exposición a estos productos químicos, use equipo de seguridad aprobado, como máscaras contra el polvo, especialmente diseñadas para filtrar partículas microscópicas. En la sobrecubierta del motor (en la parte posterior de la cabeza del vacío):



ADVERTENCIA:

- Esta aspiradora cumple con las renovaciones, reparación y pintura relacionadas con el plomo de la EPA (PVP) para el vacío HEPA sólo si se usa el filtro HEPA.
- Para reducir el riesgo de lesiones, el usuario debe leer el manual de instrucciones. no corra sin vigilancia. No recoja materiales inflamables, combustibles o calientes. no lo use alrededor de polvo, líquidos o vapores explosivos. los aparatos eléctricos producen arcos o chispas que pueden causar incendios o explosiones. No lo use en estaciones de llenado o en cualquier lugar donde la gasolina se almacene o Dispense. No aspire materiales tóxicos o cancerígenos ni otros materiales que pongan en peligro la salud, como amianto o pesticidas. Utilice siempre protección respiratoria y ocular adecuada. para reducir el riesgo de choque eléctrico, no lo exponga a la lluvia. Almacene en interiores. Cuando efectúe el servicio, utilice únicamente piezas de repuesto idénticas. no debe usarse como taburete de paso. (el uso de esta máquina conjuntamente con la recolección del plomo no ha sido investigado por UL)



PRECAUCIÓN: Riesgo de incendio y lesiones. No debe exceder los 13 amperios. el receptáculo se energiza cuando el vacío está encendido o ajustado al modo automático. Cuando se ajusta al modo automático, el vacío se encenderá automáticamente cuando se encienda el aparato conectado al tomacorriente

Instrucciones de conexión a tierra

Este aparato debe estar conectado a tierra. Si se encuentra una falla o avería, la conexión a tierra proporciona una ruta de menor resistencia para la corriente eléctrica con el fin de reducir el riesgo de descarga eléctrica. Este electrodoméstico está equipado con un cable que tiene un conductor de puesta a tierra del equipo y un enchufe de conexión a tierra. El enchufe debe ser insertado en un tomacorriente apropiado que esté correctamente instalado.



ADVERTENCIA: La conexión incorrecta del conductor de puesta a tierra del equipo puede provocar un riesgo de descarga eléctrica. Consulte con un electricista calificado o con una persona de servicio si tiene dudas sobre si el tomacorriente está debidamente conectado a tierra. No modifique el enchufe provisto con el aparato. –Si no se ajusta a la toma de corriente, tenga un tomacorriente apropiado instalado por un electricista calificado.

FIG. A

Toma de Tierra

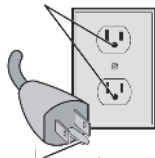

Clavija de puesta a tierra

Motor

Asegúrese de que la fuente de alimentación esté de acuerdo con el marcado de la placa. Conecte solamente a una toma apropiada de 220-240 voltios, 50Hz, protección mínima del fusible 13A. La disminución del voltaje más del 10% provocará la pérdida de potencia y el sobrecalentamiento. Las herramientas se prueban en fábrica; Si esta herramienta no funciona, revise la fuente de alimentación.

Max. carga de la toma-salida: 2000W.

Aviso: No debe operar esta herramienta en corriente continua. Se pueden producir daños en la herramienta.

IV. Datos técnicos

CT42029:80L 1000W*2

CT42030:80L 1000W*3

CT42031:100L 1000W*3



Artículos suministrados:

1. Manija
2. Encendido/Apagado
3. Sección superior
4. Cesta del filtro
5. Válvula de flotador de seguridad
6. Broche
7. Recipiente
8. Conexión de la manguera de vacío
9. Rueda intermedia
10. Manguera flexible del vacío
11. Tubo de vacío
12. Entrada de aire

13. Boquilla de vacío grande
14. Bolsa de polvo
15. Encienda la tubería de agua
16. Boquilla para hendiduras
17. Toma de corriente

Descripción de boquillas---

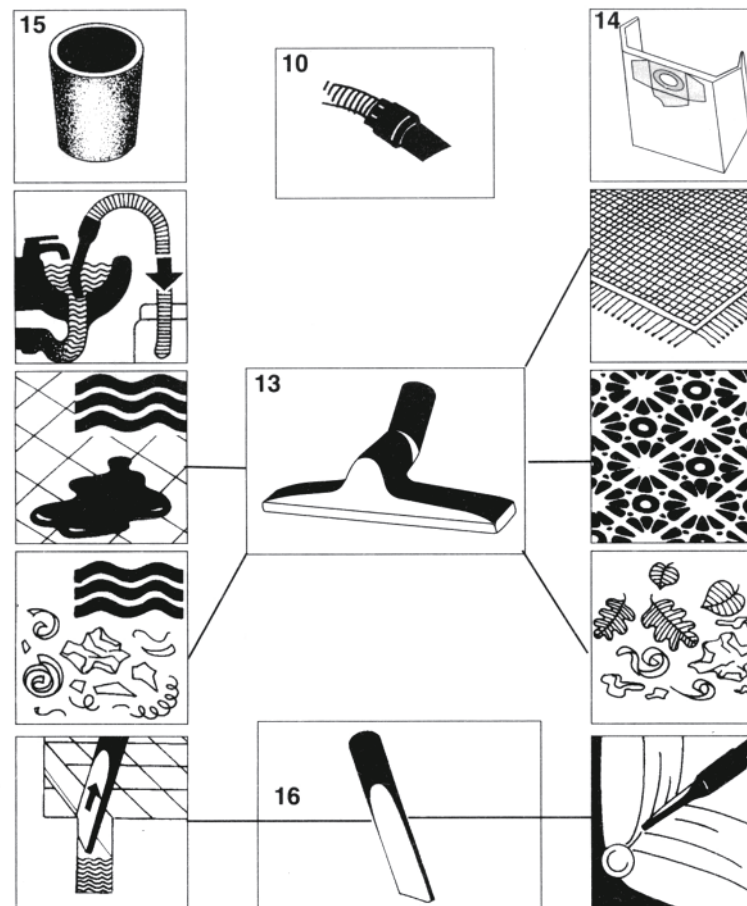

Montaje



Figura 6a: Utilice el filtro de espuma de plástico suministrado para limpiar la aspiradora húmeda.

Figura 6b: Utilice la bolsa de polvo suministrada para la limpieza en seco del vacío

Limpeza húmeda al vacío

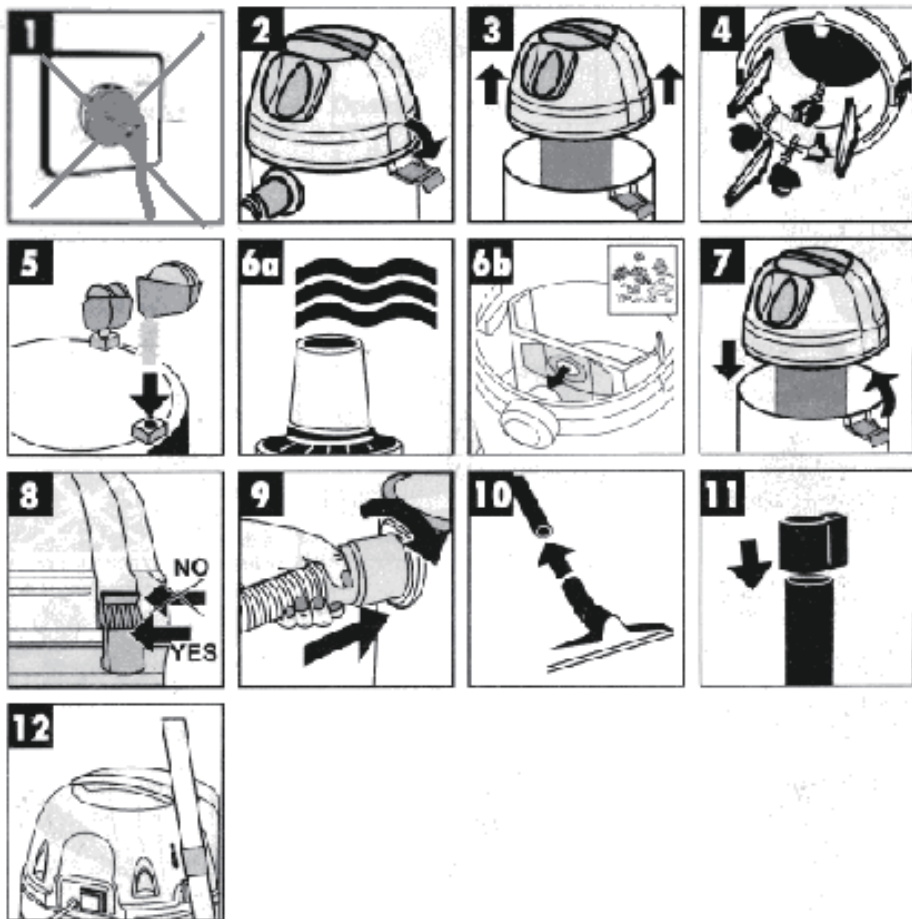
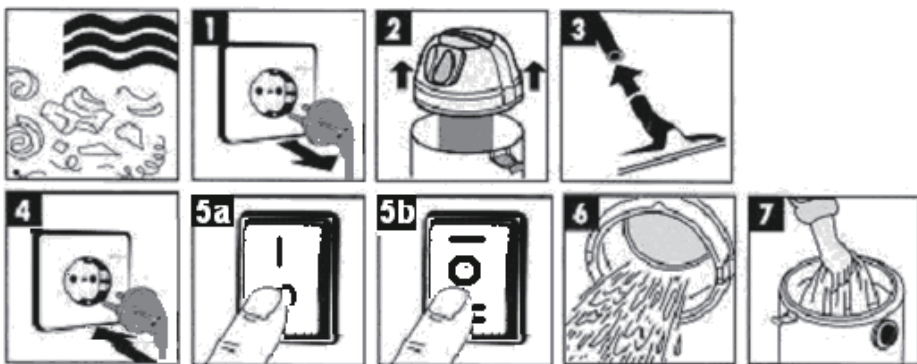

Desconectar antes de cambiar el filtro (Figura 1)

Jale el filtro de espuma de plástico que se suministra en la canasta del filtro (Figura 2) para limpiar la aspiradora húmeda.

Inserte el enchufe y encienda el interruptor, después el aparato comienza a trabajar (Figura 4 & 5a or 5b)

Para CT42029 80L 2*1000;CT42030 80L3*1000; CT42031 100L 3*1000:

Cuando empuje el interruptor a la posición "I", la aspiradora funcionará; Cuando empuje el interruptor a la posición "O", la aspiradora no funcionará.

Para CT42029 80L 2*1000;CT42030 80L3*1000; CT42031 100L 3*1000:

Cuando empuje el interruptor a la posición "I", la aspiradora funcionará solo; Cuando empuje el interruptor a la posición "O", la aspiradora no funcionará; Cuando empuje el interruptor a la posición "II", mientras que la herramienta que está conectada con la toma que trabaja, la aspiradora también trabaja 3-5 segundos más adelante, mientras que la herramienta se para su funcionamiento, la aspiradora también se para su funcionamiento.

La instalación exterior de la toma de corriente está por debajo de 1000W.

¡La bolsa de polvo incluida en la entrega no es apta para la limpieza húmeda de vacío!

Limpeza en seco del vacío

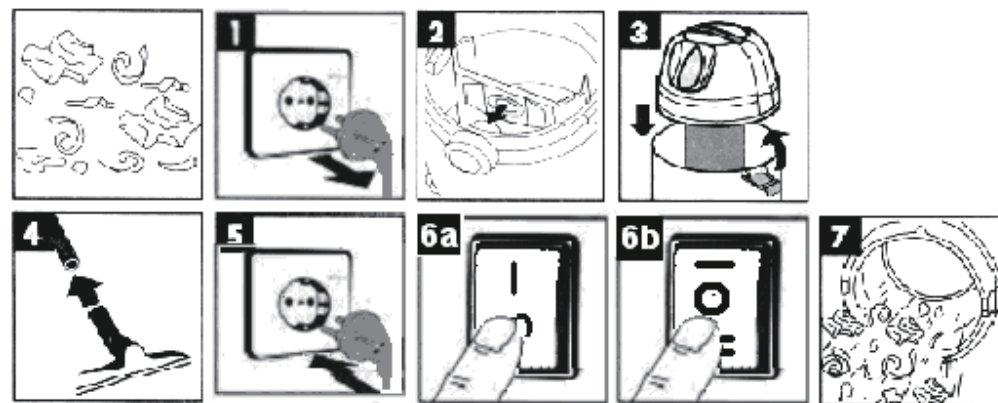

Desenchúfelo antes de cambiar el filtro (Figura 1), luego saque la bolsa y vacíe el polvo o reemplace la bolsa.

Deslice la bolsa de polvo en la toma de corriente (Figura 2) para la limpieza en seco del vacío

Inserte el enchufe y encienda el interruptor, después el aparato comienza a trabajar (Figura 5 & 6a o 6b)

Para CT42029 80L 2*1000;CT42030 80L3*1000; CT42031 100L 3*1000:

Cuando empuje el interruptor a la posición "I", la aspiradora funcionará; Cuando empuje el interruptor a la posición "O", la aspiradora no funcionará.

Para CT42029 80L 2*1000;CT42030 80L3*1000; CT42031 100L 3*1000:

Cuando empuje el interruptor a la posición "I", la aspiradora funcionará solo; Cuando empuje el interruptor a la posición "O", la aspiradora no funcionará; Cuando empuje el interruptor a la posición "II", mientras que la herramienta que está conectada con el zócalo que trabaja, la aspiradora también trabaja 3-5 segundos más adelante, mientras que la herramienta se para el funcionamiento, la aspiradora también se para el funcionamiento.

La instalación exterior de la toma de corriente está por debajo de 1000W.

¡El bolso de polvo es conveniente solamente para la limpieza seca de vacío!

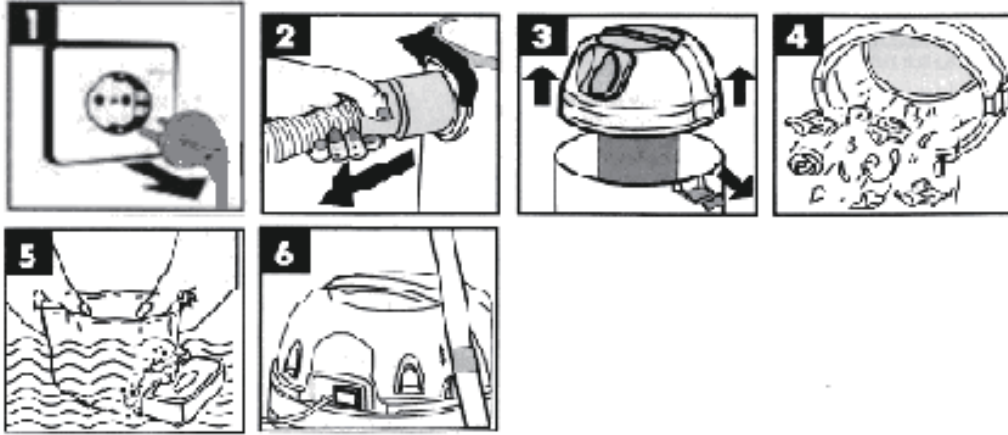

Desenchufe antes del mantenimiento (Figura1)

Despegue el filtro de espuma de plástico (Figura 3) y lávelo con agua (Figura 5)

IMPORTANTE: No use detergentes para limpiar el filtro. El filtro debe estar completamente seco antes de utilizar la máquina.

Eliminación correcta de este producto



Esta marca indica que este producto no debe ser eliminado con otros desechos domésticos en toda la UE. Para evitar el posible daño al medio ambiente o a la salud humana de la eliminación incontrolada de desechos, reciclela de manera responsable para promover la reutilización sostenible de los recursos materiales. Para devolver el dispositivo usado, por favor use los sistemas de devolución y recolección o póngase en contacto con el minorista donde se compró el producto. Pueden tomar este producto para el reciclaje seguro ambiental.

I. Tanımlar: Güvenlik Kuralları

Aşağıdaki tanımlar, her sinyal kelimesi için şiddet derecesini tanımlar. Lütfen kılavuzu okuyun ve bu sembollere dikkat edin.



TEHLİKE: Önlenmezse ölümle veya ciddi yaralanmalarla sonuçlanabilecek tehlikeli bir durumu ifade eder.



UYARI: Önlenmediği takdirde ölüm veya ciddi yaralanmayla sonuçlanabilecek potansiyel olarak tehlikeli bir durumu belirtir ifade eder.



DİKKAT: Önlenmediği takdirde hafif veya orta derecede yaralanmayla sonuçlanabilecek potansiyel olarak tehlikeli bir durumu belirtir.

Not: Kişisel yaralanmayla ilgili olmayan ve kaçınılmadığı takdirde maddi zarara neden olabilecek bir uygulamayı gösterir.

II. ÖNEMLİ GÜVENLİK TALİMATLARI

UYARI: Elektrikli aletleri kullanırken, aşağıdakiler dahil olmak üzere, yangın, elektrik çarpması ve kişisel yaralanma riskini azaltmak için her zaman temel güvenlik önlemlerine uyun:

BU CİHAZI KULLANMADAN ÖNCE, TÜM TALİMATLARI OKUYUN VE TAKİP EDİN.



UYARI: Elektrik çarpması riskini azaltmak için: Yağmura maruz bırakmayın. Ev içinde saklayın.

- Bir güç kaynağına bağlandığında cihazı bırakmayın. Kullanılmadığı zamanlarda ve servis işleminden önce fişi prizden çekin.
- Cihazın oyuncak olarak kullanılmasına izin vermeyin. Cihaz çocuklar tarafından veya yakınında kullanıldığında dikkatli olun.
- Bu cihazı SADECE kılavuzda açıklandığı gibi kullanın. Yalnızca üreticinin tavsiye ettiği ek parçalarını ve yedek parçalarını kullanın.
- Bu cihazı hasarlı bir kordon veya fişle kullanmayın. Cihaz doğru çalışmıyorsa veya düşürülmüş, hasar görmüş, açık havada bırakılmış veya suya düşmüş olursa, bir servis merkezine iade edin.
- Bu cihazı kordon ile çekmeyin veya taşımayın, kordonu tutamak olarak kullanın, kordonun üzerindeki bir kapağı kapatın veya kordonu keskin kenarlardan veya köşelerden çekin. Cihazı kordon üzerinden çalıştırmayın. Kordonu ısıtılmış yüzeylerden uzak tutun.
- Bu cihazı kordonu çekerek fişi çıkarmayın. Fişi çıkarmak için, kordonu değil fişi tutun.
- Fişi veya cihazı ıslak ellerle tutmayın.
- Cihazın açıklıklarına herhangi bir nesne koymayın. Cihazı herhangi bir bloke edilmiş açıklıkta kullanmayın; toz, tiftik, saç ve hava akışını azaltabilecek herhangi bir şeyden uzak tutun.
- Saçları, gevşek giysileri, parmakları ve tüm vücut kısımlarını açıklıklardan ve hareketli parçalardan uzak tutun.
- Cihazı fişten çekmeden önce tüm kontrolleri kapatın.
- Merdivenlerde temizlik yaparken ekstra dikkat gösterin.
- Cihazı benzin gibi kendiliğinden tutuşan veya yanıcı sıvıların bulunduğu alanlarda kullanmayın.
- Kuru alanlarda veya havanın bağıl nemi düşük olduğunda statik şoklar olabilir. Bu sadece geçici ve elektirikli süğürgenin kullanımını etkilemez. Statik şokların sıklığını azaltmak için, bir konsol, monte edilmiş nemlendirici veya anti-statik hortumu kullanarak havaya nem katın.
- Kendiliğinden yanmayı önlemek için, her kullanımdan sonra tenekeyi boşaltın.

III. BU TALİMATLARI SAKLAYIN

EK GÜVENLİK KURALLARI

- Sadece doğru şekilde topraklanmış bir prize bağlayın.
- Sigara, kibrit veya sıcak küller gibi yanan veya tüten herhangi bir şeyi almayın.
- Kömür, tahıl veya diğer ince bölünmüş yanıcı maddeler gibi yanıcı patlayıcı malzemeleri süpürmek için kullanmayın.
- Asbest veya böcek ilacı gibi tehlikeli, zehirli veya kanserojen materyalleri süpürmek için kullanmayın.
- Asla patlayıcı sıvıları (örn. Benzin, dizel yakıtı, kalorifer yakıtı, boya tiner vb.), asitleri veya çözücülerini toplamayın.
- Islak Toplama Uygulamalarında açıklandığı durumlar haricinde, yerinde filtre olmadığında süpürmek için kullanmayın.
- Bazı ahşaplarda toksik olabilecek koruyucu maddeler bulunur. Bu malzemelerle çalışırken soluma ve ciltle teması önlemek için ekstra özen gösterin. Malzeme tedarikçinizden temin edilebilecek güvenlik bilgilerini isteyin ve uygulayın.
- Süpürgeyi adım merdiven olarak kullanmayın.
- Süpürge üzerinde ağır nesnelere koymayın.
- Cihazı temizlemeden veya bakımını yapmadan önce elektrik fişi prizden çıkarılmalıdır.
- IPX4, sadece bir IPX4 fişini cihazın soketine bağlayarak veya soketin kapağının kapalı olmasıyla verilir.



UYARI: Her zaman kullanım sırasında uygun kişisel işleme koruması kullanın.

Bazı şartlar ve kullanım süresi boyunca, bu üründen kaynaklanan gürültü işleme kaybına katkıda bulunabilir.



UYARI: HER ZAMAN emniyet gözlükleri kullanın. Genel yaşamda kullanılan gözlükler güvenlik gözlükleri DEĞİLDİR.

Ayrıca, alan tozluysa, yüz veya toz maskesi kullanın.



UYARI: Bazı tozlar kansere, doğum kusurlarına veya diğer üreme zararına neden olduğu bilinen kimyasallar içerir. Bu kimyasalların bazı örnekleri şunlardır:

- Gübrelerdeki bileşikler,
- İnsektisitler, herbisitler ve pestisitlerdeki bileşikler,
- Kimyasal işlem görmüş keresteden yapılmış arsenik ve krom.

Bu kimyasallara maruz kalma olasılığını azaltmak için, mikroskopik partikülleri filtrelemek için özel olarak tasarlanmış toz maskeleri gibi onaylanmış güvenlik ekipmanı kullanın.

MOTOR KONUTU (süpürge başlığının arkasında):



UYARI:

- Bu süpürge, yalnızca hepa filtresi kullanılıyorsa, hepa vakumuyla ilgili yenileme, onarım ve boyama (rrp) kuralını karşılar.
- Yaralanma riskini azaltmak için, kullanıcı kullanım kılavuzunu okumalıdır, gözetimsiz çalıştırmayın. Kendiliğinden yanabilen, yanıcı veya sıcak materyalleri toplamayın, Patlayıcı toz, sıvı veya buharlı ortamda kullanmayın,elektrikli cihazlar, yangına veya patlamaya neden olabilecek yaylar veya kıvılcıklar üretir, benzin istasyonlarında veya benzin saklanmış veya dağıtılmış depolarda kullanmayın. Toksik veya kanserojen maddeleri veya asbest veya böcek ilacı gibi diğer tehlikeye soğan maddeleri süpürmeyin. Daima uygun göz ve solunum koruması kullanın. Elektrik çarpması riskini azaltmak için, yağmura maruz bırakmayın. İçeride saklayın. Servis yaparken, sadece aynı yedek parçaları kullanın. bir basamak cihazı olarak kullanılmamalıdır. (Bu makinenin kurşun ile birlikte kullanılması, ul tarafından araştırılmamıştır)



DİKKAT: Yangın ve yaralanma riski, 13 amperi aşmayın. Vakum açık olduğunda veya otomatik moda ayarlandığında hazne enerjilenir. Otomatik moda ayarlandığında, prize takılı cihaz açıldığında süpürge otomatik olarak açılır.

Topraklama Talimatları

Bu cihaz topraklanmalıdır. Arıza veya bozulmuş durumda topraklama, elektrik çarpması riskini azaltmak için elektrik akımı için en az dirençli bir yol sağlar.

Bu cihaz, ekipman topraklama iletkenine ve topraklama fişine sahip bir kordon ile donatılmıştır. Fiş uygun şekilde takılmış uygun bir prize takılmalıdır.



UYARI: Ekipman topraklama iletkeninin yanlış bağlanması elektrik çarpması riskiyle sonuçlanabilir. Prizin uygun şekilde topraklandığından emin değilseniz, yetkili bir elektrikçiye veya servis personeline danışın. Cihazla birlikte verilen fişi değiştirmeyin - prize uymazsa, yetkili bir elektrikçi tarafından uygun bir prize takılmalıdır.

Şekil A

TOPRAKLANMIŞ PRİZ

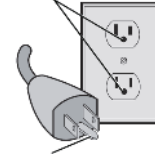

Bu cihaz, nominal 220 voltluk bir devrede kullanılır ve Şekil A'da gösterilen fişe benzeyen bir topraklama fişi vardır. Cihazın, fişle aynı yapılandırmaya sahip bir prize bağlı olduğundan emin olun. Bu cihazla birlikte adaptör kullanılmamalıdır.

TOPLAMA PİMİ

Motor

Güç kaynağınızın, etiket ile uyumlu olduğundan emin olun.

Sadece uygun bir 220-240 volt, 50Hz soketine, Minimum sigorta koruması 13A olan devreye bağlayın. % 10'dan fazla voltaj düşüşü, güç kaybına ve aşırı ısınmaya neden olur. Üretici araçları fabrikada test edilmiştir; Bu araç çalışmıyorsa, güç kaynağını kontrol edin.

Maks. soket çıkışı yükü: 2000W.

Not: Bu aleti D.C. akımında KULLANMAYIN. Takım hasarı oluşabilir.

IV. Teknik veri

CT42029:80L 1000W*2

CT42030:80L 1000W*3

CT42031:100L 1000W*3



Sađılanan aksesuarlar:

1. Tutamak
2. ON / OFF anahtarı
3. Üst bölüm
4. Filtre sepeti
5. Emniyet şamandıra valfi
6. Toka

7. Konteyner
8. Vakum hortum bağlantısı
9. Avara tekerlek
10. Esnek vakum hortumu
11. Vakum tüpü
12. Hava girişı

10. Büyük vakum nozulu
14. Toz torbası
15. Su borusunu açın
16. Çatlak nozulu
17. Priz

Nozullara genel bakış

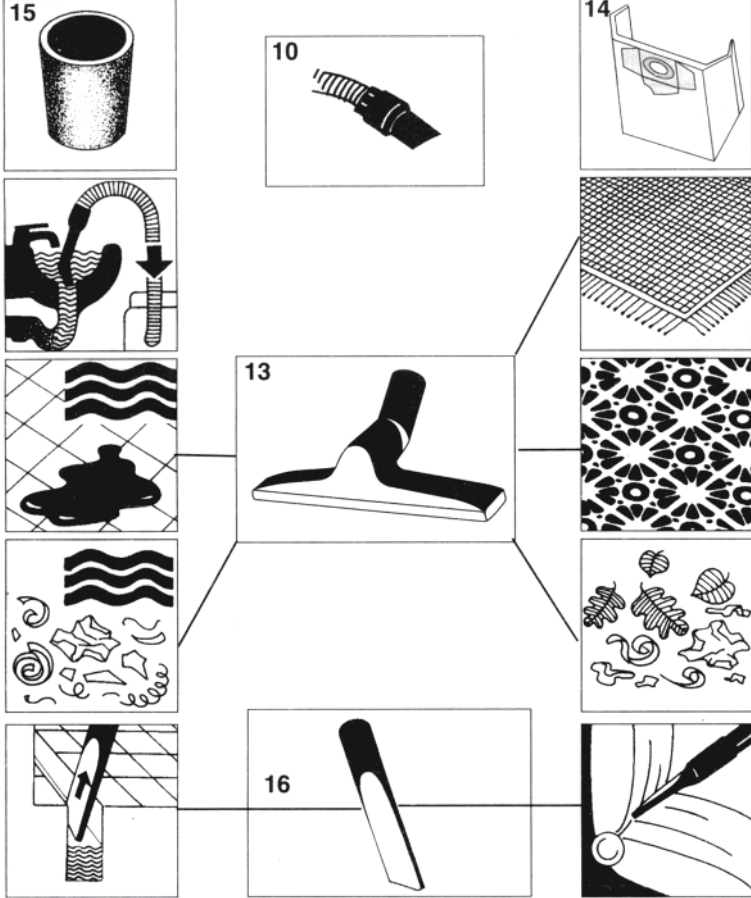

Montaj

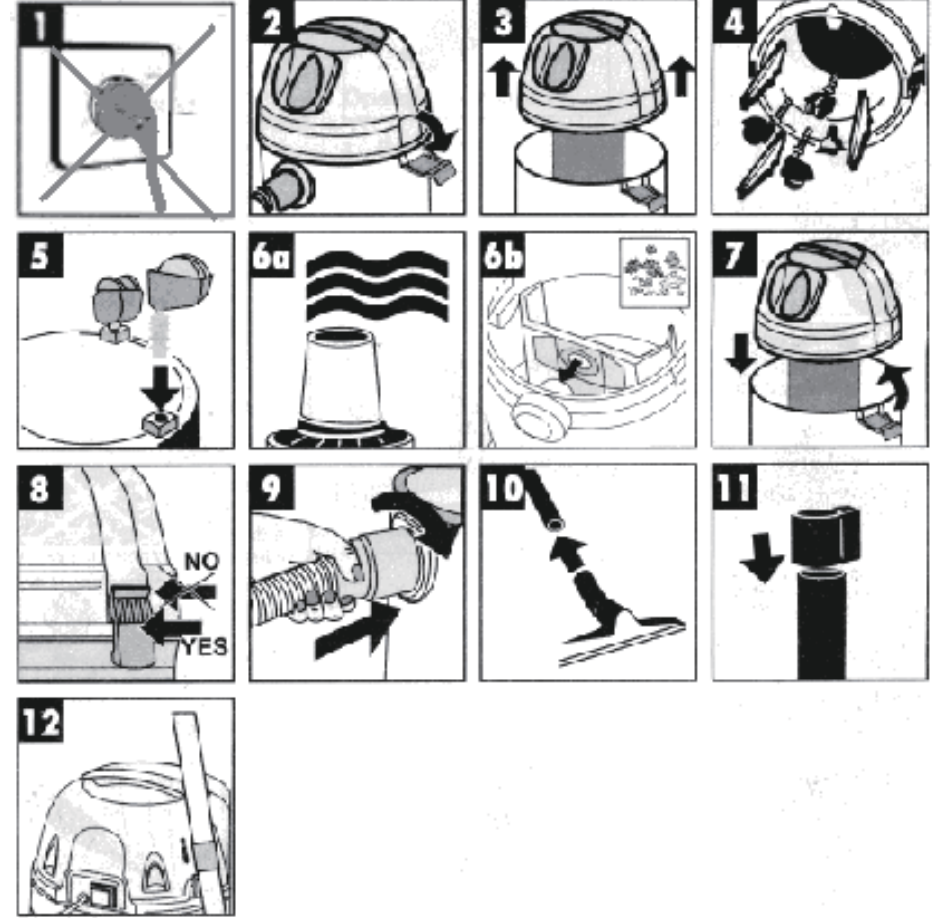

Lütfen aklınızda bulundurun:

- Şekil 6a: Islak vakumlu temizlik için verilen köpüklü plastık filtreyi kullanın
- Şekil 6b: Kuru vakumlu temizlik için verilen toz torbasını kullanın

Islak vakumlu - temizlik

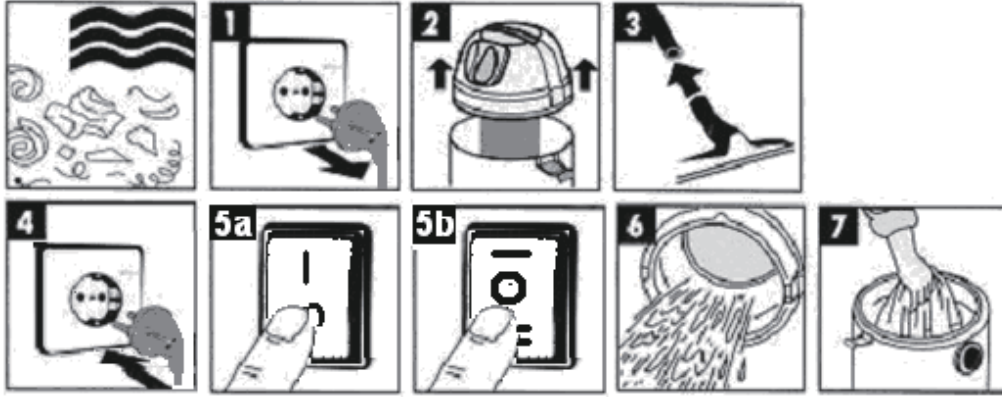

Filtreyi değiştirmeden önce fişi çıkarın (Şekil 1)
Islak vakumlu temizlik için ürünle birlikte verilen köpüklü plastik filtreyi filtre sepetinin üzerine çekin (Şekil 2).

Fişi takın ve anahtarı açın, ardından cihaz çalışmaya başlar (Şekil 4 & 5a veya 5b)

CT42029 80L 2*1000;CT42030 80L3*1000; CT42031 100L 3*1000: için

Düğmeyi "I" konumuna getirdiğinizde, elektrikli süpürge çalışacaktır; anahtarı "O" konumuna getirdiğinizde, elektrikli süpürge çalışmayacaktır.

CT42029 80L 2*1000;CT42030 80L3*1000; CT42031 100L 3*1000: için

Düğmeyi "I" konumuna getirdiğinizde, yalnız elektrikli süpürge çalışacaktır; Düğmeyi "O" konumuna getirdiğinizde elektrikli süpürge çalışmayacaktır; Düğmeyi "II" konumuna getirdiğinizde, sokete bağlı olan alet çalışırken elektrikli süpürge de 3-5 saniye sonra çalışır, alet çalışmayı durdururken, elektrikli süpürge de çalışmayı durdurur.

Soketin gücü için dış tesis 2000W'nin altında olmalıdır.

Teslimatta dahil edilen toz torbası ıslak vakumlu temizlik için uygun değildir!

Kuru vakumlu - temizlik

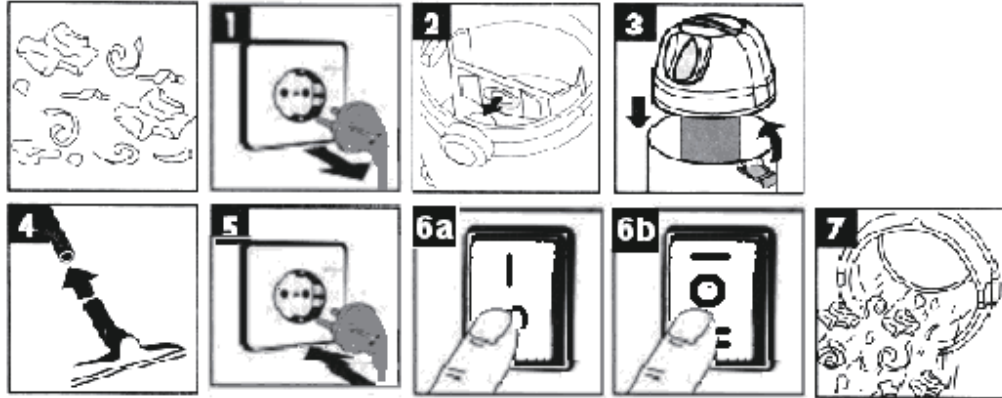

Filtreyi değiştirmeden önce fişi çıkarın (Şekil 1), ardından torbayı çıkarın ve tozu boşaltın veya torbayı değiştirin.

Kuru vakumlu temizlik için toz torbasını sokete (şekil 2) takın.

Fişi takın ve anahtarı açın, ardından cihaz çalışmaya başlar (Şekil 5 & 6a veya 6b)

CT42029 80L 2 * 1000 CT42030 80L3 * 1000; CT42031 100L 3 * 1000: için

Düğmeyi "I" konumuna getirdiğinizde, elektrikli süpürge çalışacaktır; anahtarı

"O" konumuna getirdiğinizde, elektrikli süpürge çalışmayacaktır.

CT42029 80L 2 * 1000 CT42030 80L3 * 1000; CT42031 100L 3 * 1000: için

Düğmeyi "I" konumuna getirdiğinizde, yalnız elektrikli süpürge çalışacaktır; Düğmeyi "O" konumuna getirdiğinizde elektrikli süpürge çalışmayacaktır; Düğmeyi "II" konumuna getirdiğinizde, sokete bağlı olan alet çalışırken elektrikli süpürge de 3-5 saniye sonra çalışır, alet çalışmayı durdururken, elektrikli süpürge de çalışmayı durdurur.

Soketin gücü için dış tesis 2000W'nin altında olmalıdır.

Toz torbası sadece kuru vakumlu temizlik için uygundur!

Bakım - temizlik

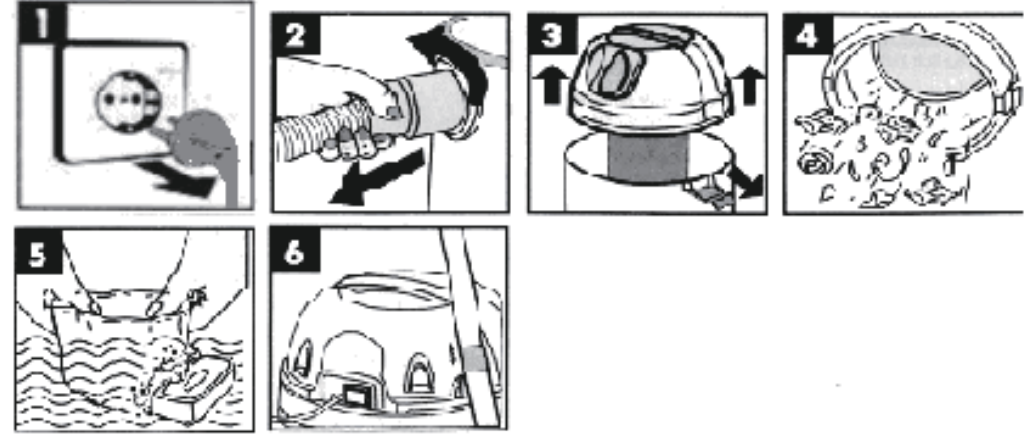

Bakım yapmadan önce fişi çıkarın (Şekil 1)

Köpüklü plastik filtreyi (Şekil 3) çıkarın ve suyla yıkayın (Şekil 5).

ÖNEMLİ: Filtreyi temizlemek için deterjan kullanmayın. Makine kullanılmadan önce filtre iyice kuru olmalıdır.

Bu ürünün doğru şekilde atılması



Bu işaret, bu ürünün AB genelinde diğer evsel atıklarla birlikte atılmaması gerektiğini göstermektedir. Kontrolsüz atıkların çevreye veya insan sağlığına zarar vermesini önlemek için, malzeme kaynaklarının sürdürülebilir yeniden kullanımını teşvik etmek için sorumlu bir şekilde geri dönüştürün. Kullanılmış cihazınızı iade etmek için lütfen iade ve tahsilat sistemlerini kullanın veya ürünün satın alındığı satıcıya başvurun. Onlar ürünü çevresel güvenli geri dönüşüm için alabilirler.

I. Определения: Указания по технике безопасности

Нижеуказанные определения описывают уровень значимости каждого сигнального слова. Просьба прочитать руководство и обратить внимание на данные символы.



ОПАСНОСТЬ: Указывает на непосредственно опасную ситуацию, которая приводит к летальному исходу или тяжелым травмам, если ее не удастся избежать.



ВНИМАНИЕ: Указывает на потенциальную опасность, способную привести к летальному исходу или тяжелым травмам.



ОСТОРОЖНО: Указывает на потенциальную опасность, способную привести к травмам малой или средней тяжести.

ПРЕДУПРЕЖДЕНИЕ: Указывает на деятельность, не связанную с нанесением травм, способную нанести ущерб имуществу.

II. ВАЖНЫЕ ИНСТРУКЦИИ ПО ТЕХНИКЕ БЕЗОПАСНОСТИ

ВНИМАНИЕ: При использовании электроприборов всегда соблюдайте основные меры предосторожности для уменьшения риска возникновения пожара, поражения электрическим током и получения травмы, в том числе следующие:

ПЕРЕД ИСПОЛЬЗОВАНИЕМ ДАННОГО ПРИБОРА ПРОЧИТАЙТЕ И СОБЛЮДАЙТЕ ВСЕ ИНСТРУКЦИИ.



ВНИМАНИЕ: Для уменьшения риска поражения электрическим током. Не подвергайте воздействию дождя. Храните в помещении.

- Не следует оставлять прибор без присмотра, когда он подключен к источнику электропитания. Когда прибор не используется и перед обслуживанием, извлеките вилку из розетки.
- Не допускайте использования прибора в качестве игрушки. Проявляйте особую осторожность, когда прибором пользуются дети или рядом находятся дети.
- Используйте прибор ТОЛЬКО в соответствии с инструкциями, описанными в руководстве. Используйте только рекомендуемые производителем аксессуары и запчасти.
- Не используйте данный прибор в случае повреждения шнура или вилки. В случае неправильной работы прибора или его падения, повреждения, нахождения на улице или падения в воду, возвратите его в сервисный центр.
- Запрещается тянуть или нести данный прибор, удерживая его за шнур, использовать шнур в качестве ручки, закрывать дверь с зажатием шнура, и допускать его натяжения вокруг острых краев и углов. Не наезжайте прибором на шнур. Держите шнур вдали от нагретых поверхностей.
- Запрещается вытягивать данный прибор из розетки, удерживая его за шнур. Для извлечения вилки из розетки беритесь за вилку, а не за шнур.
- Запрещается брать вилку или прибор влажными руками.
- Запрещается засовывать посторонние предметы в отверстия прибора. Не используйте прибор, если эти отверстия заблокированы; защищайте от воздействия пыли, ворса, волос и всего, что способно снизить интенсивность воздушного потока.
- Держите волосы, свободную одежду, пальцы и прочие части тела подальше от отверстий и движущихся частей.
- Отключите все элементы управления перед извлечением вилки прибора из розетки.
- Проявляйте особую осторожность при уборке лестниц.
- Не пользуйтесь прибором для удаления огнеопасных или горючих жидкостей, таких как бензин, и не используйте его в местах, где огнеопасные или горючие жидкости могут присутствовать.
- Возможно возникновение электростатического разряда в засушливых условиях или при низкой относительной влажности воздуха. Это лишь временный эффект, который не влияет на использование

пылесоса. Для снижения частоты возникновения электростатического разряда увлажняйте воздух при помощи консоли, установленного увлажнителя или используйте антистатический шланг.

- Во избежание самовозгорания опорожняйте канистру после каждого использования.

III. СОХРАНИТЕ ЭТИ ИНСТРУКЦИИ

ДОПОЛНИТЕЛЬНЫЕ ПРАВИЛА ТЕХНИКИ БЕЗОПАСНОСТИ

- Подключайтесь только к розетке с надлежащим заземлением.
- Не удаляйте горячие или дымящиеся предметы, такие как сигареты, спички или горячий пепел.
- Не используйте прибор для удаления горючих взрывоопасных материалов, таких как уголь, зерно или прочие мелкодисперсные горючие материалы.
- Не используйте прибор для удаления опасных, токсичных или канцерогенных веществ, таких как асбест или пестицид.
- Никогда не удаляйте взрывчатые жидкости (например, бензин, дизельное топливо, печное топливо, разбавитель для краски и пр.), кислоты или растворители.
- Не используйте пылесос без установленных фильтров, за исключением случаев, описанных в Способах использования во влажном режиме (для влажной уборки).
- Некоторые виды древесины содержат консерванты, которые могут быть токсичны. Будьте предельно осторожны при работе с подобными материалами, чтобы избежать их вдыхания и контакта с кожей. Запрашивайте и соблюдайте все правила техники безопасности, полученные от вашего производителя материалов.
- Не используйте пылесос в качестве лестницы-стремянки.
- Не ставьте на пылесос тяжелые предметы.
- Перед очисткой или проведением технического обслуживания прибора необходимо извлечь вилку электропитания из штепсельной розетки.
- Защита IPX4 обеспечивается только при подключении вилки IPX4 к штепсельной розетке прибора или при закрытой крышке штепсельной розетки.



ВНИМАНИЕ: Всегда при использовании носите соответствующие личные средства защиты органов слуха, соответствующие требованиям. При определенных условиях и продолжительности использования шум, производимый данным изделием, может приводить к потере слуха.



ВНИМАНИЕ: ВСЕГДА используйте защитные очки. Повседневные очки НЕ являются защитными очками.

Также надевайте защитную маску или пылезащитную маску в случае запыленности рабочей зоны.



ВНИМАНИЕ: Некоторые виды пыли содержат химические вещества, которые могут послужить причиной появления онкологических заболеваний, врожденных дефектов и спровоцировать нарушение репродуктивной функции. Ниже приведены примеры некоторых таких химических веществ:

- Вещества в составе удобрений,
- Вещества в составе инсектицидов, гербицидов и пестицидов,
- Мышьяк и хром из химически обработанной древесины.

Для снижения воздействия данных химических веществ пользуйтесь утвержденными защитными средствами, такими как пылезащитные маски, предназначенные специально для отфильтровывания микроскопических частиц.

НА КОРПУСЕ ДВИГАТЕЛЯ (на задней части вакуумной головки):



ВНИМАНИЕ:

- Данный пылесос соответствует требованиям Правила по восстановительным, ремонтным работам и покраске с содержанием свинца Агентства по охране окружающей среды (EPA) к вакуумным пылесосам с фильтрацией HEPA (высокоэффективное удержание частиц) только при использовании высокоэффективного сухого воздушного фильтра HEPA.
- Для уменьшения риска получения травмы пользователь должен ознакомиться с инструкцией по эксплуатации. Не оставляйте включенный прибор без присмотра. Не удаляйте огнеопасные, горючие и нагретые материалы. Не используйте вблизи взрывоопасной пыли, жидкостей и паров. Электрические приборы образуют дуги или искры, которые могут послужить причиной возникновения пожара или взрыва. Не используйте на автозаправочных станциях или в любых местах хранения или перекачки бензина. Не удаляйте при помощи пылесоса токсичные и канцерогенные вещества или прочие материалы, создающие угрозу для здоровья, такие как асбест или пестициды. Всегда пользуйтесь надлежащими средствами защиты органов зрения и дыхания. Для уменьшения риска поражения электрическим током не подвергайте прибор воздействию дождя. Храните в помещении. В ходе обслуживания используйте только идентичные запасные части. Запрещается использовать прибор в качестве стула-стремянки. (Компания UL не расследовала использование данного прибора в сочетании с удалением свинца)



ОСТОРОЖНО: Опасность возникновения пожара и получения травмы. Не превышайте 13 ампер. Подача питания в гнездо происходит при включении вакуума или установке в автоматический режим. При установке автоматического режима вакуум включается автоматически при включении прибора, подключенного к гнезду.

Инструкции по заземлению

Данный прибор должен быть заземлен. В случае неисправности или поломки заземление обеспечивает линию наименьшего сопротивления для электрического тока с целью уменьшения риска поражения электрическим током. Данный прибор оснащен шнуром с проводником, заземляющим оборудование, и вилкой с заземлением. Вилку следует подключить к соответствующей розетке, установленной надлежащим образом.



ВНИМАНИЕ: Неправильное подключение проводника, заземляющего оборудование, может стать причиной поражения электрическим током. Проконсультируйтесь с квалифицированным электриком или техническим специалистом, если вы сомневаетесь, правильно ли заземлена розетка. Не вносите конструктивные изменения в вилку, предоставленную вместе с прибором - если она не подходит к розетке, квалифицированный электрик должен установить правильную розетку.

РИС. А
РОЗЕТКА С ГНЕЗДОМ ЗАЗЕМЛЕНИЯ

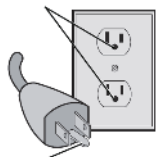

Данный прибор подлежит использованию в цепи номинального напряжения на 220 вольт и имеет патронный ответвительный штепсель заземления, который выглядит как вилка, показанная на рисунке 1. Удостоверьтесь, что прибор подключен к розетке, имеющей такую же конфигурацию, что и штепсельная вилка. С этим прибором нельзя использовать адаптеры.

КОНТАКТ ЗАЗЕМЛЕНИЯ

Двигатель

Убедитесь, что ваш источник питания соответствует маркировке на заводской табличке. Подключайте прибор только к надлежащей розетке на 220-240 вольт, 50Гц, минимальная защита плавких предохранителей 13А. Падение напряжения более чем на 10% приведет к потере мощности и перегреву. Инструменты производителя проходят заводские испытания; если данный инструмент не работает, проверьте источник питания.

Предельная нагрузка для штепсельной розетки: 2000Вт.

ПРЕДУПРЕЖДЕНИЕ: ЗАПРЕЩАЕТСЯ использовать инструмент в сети с постоянным током. Это может вызвать повреждение инструмента.

IV. Технические данные

СТ42029:80L 1000W*2

СТ42030:80L 1000W*3

СТ42031:100L 1000W*3



Позиции в комплекте поставки:

- | | | |
|---|---------------------------------|---------------------------------|
| 1. Ручка | 7. Контейнер | 13. Большая насадка пылесоса |
| 2. Выключатель | 8. Соединение вакуумного шланга | 14. Пылесборник |
| 3. Верхняя часть | 9. Паразитное зубчатое колесо | 15. включение водяного патрубка |
| 4. Корзина фильтра | 10. Гибкий вакуумный шланг | 16. Щелевая насадка |
| 5. Предохранительный поплавковый клапан | 11. Вакуумная трубка | 17. Штепсельная розетка |
| 6. Зажим | 12. впускной воздушный клапан | |

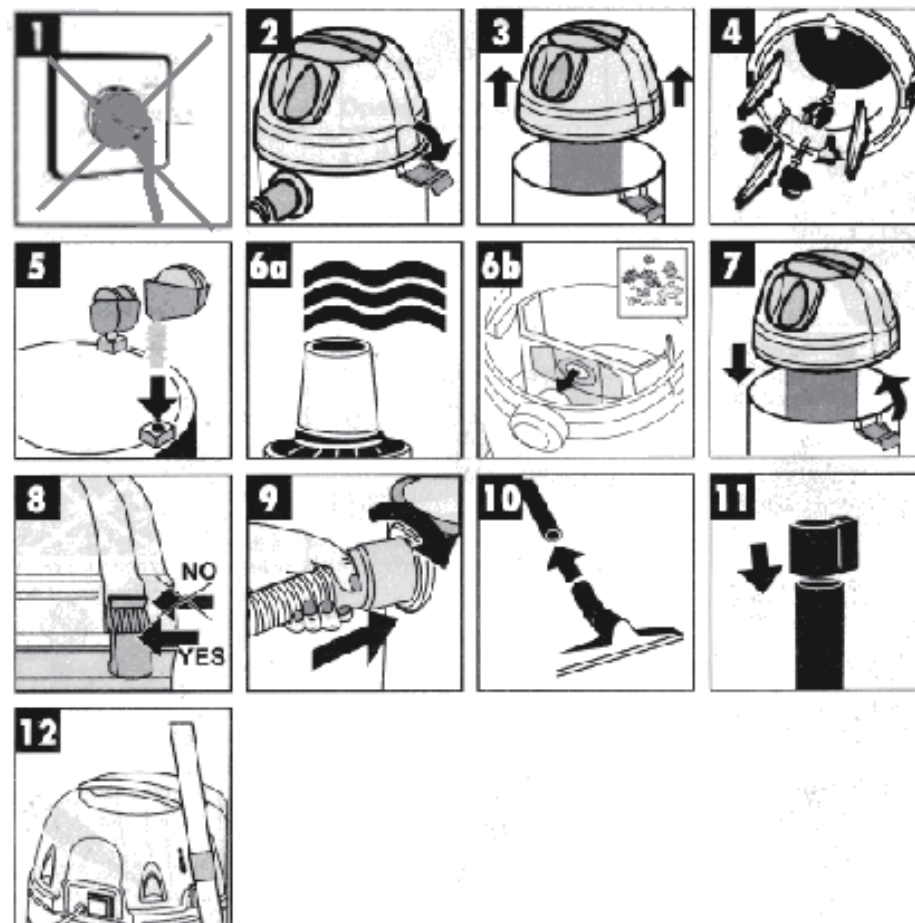
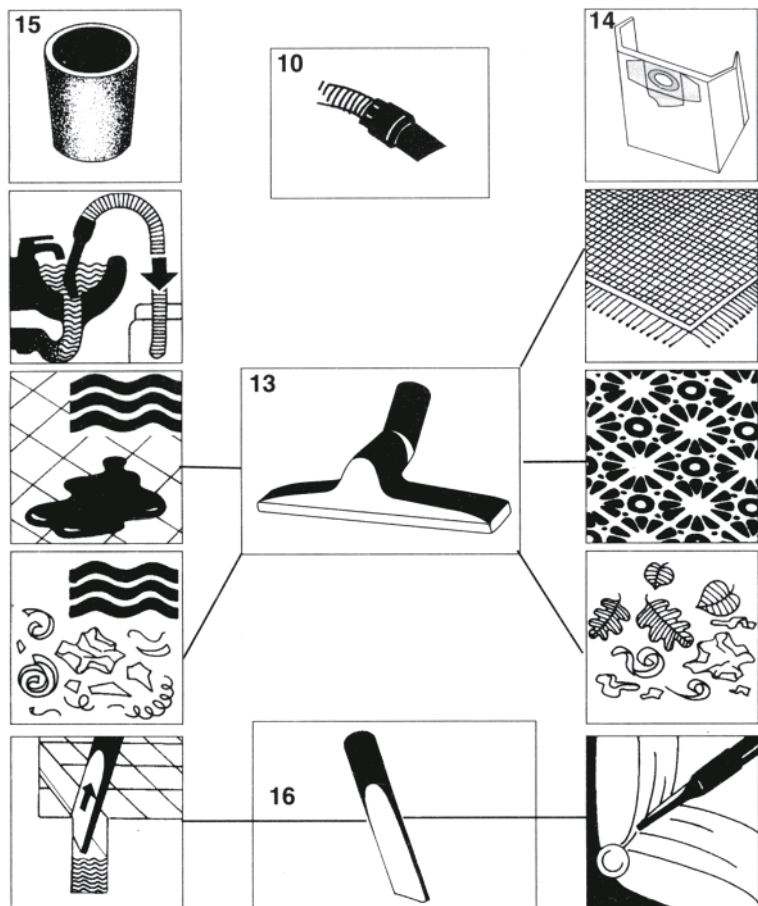

Просьба принять к сведению:

Рисунок 6a: Используйте пенопластовый фильтр в комплекте поставки для влажной уборки при помощи пылесоса

Рисунок 6b: Используйте пылесборник в комплекте поставки для сухой уборки при помощи пылесоса

Влажная уборка при помощи пылесоса

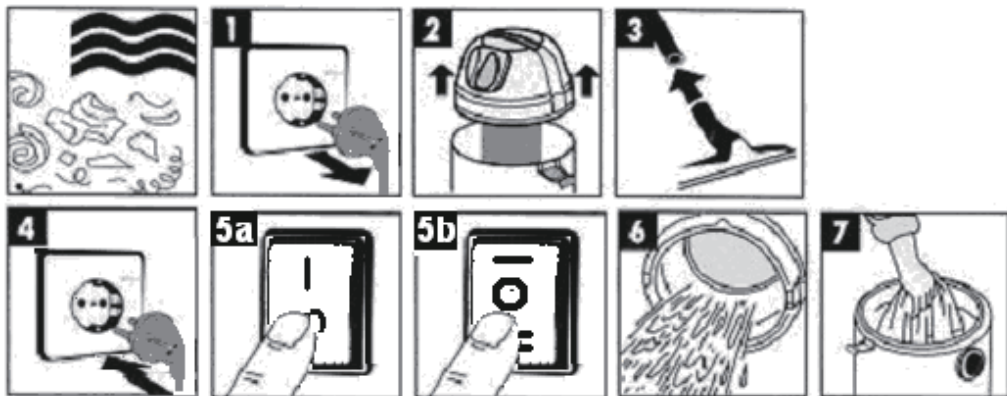

Перед заменой фильтра извлеките шнур из розетки (Рисунок 1)
Установите пенопластовый фильтр в комплекте поставки на корзину фильтра (Рисунок 2) для проведения влажной уборки при помощи пылесоса.

Вставьте вилку и включите переключатель, тогда прибор начинает работать (Рисунок 4 и 5а или 5б)

Для СТ42029 80L 2*1000; СТ42030 80L3*1000; СТ42031 100L 3*1000:

При установке переключателя в положение "I" пылесос работает; при установке переключателя в положение "O" пылесос не работает.

Для СТ42029 80L 2*1000; СТ42030 80L3*1000; СТ42031 100L 3*1000:

При установке переключателя в положение "I" работает один пылесос; при установке переключателя в положение "O" пылесос не работает; при установке переключателя в положение "II", когда инструмент, подключенный к розетке, работает, пылесос также работает на 3-5 секунд дольше, когда инструмент прекращает работать, пылесос также прекращает работать.

Внешнее устройство для питания розетки не должно превышать 2000Вт.

Пылесборник, включенный в комплект поставки, не может использоваться для влажной уборки при помощи пылесоса!

Сухая уборка при помощи пылесоса

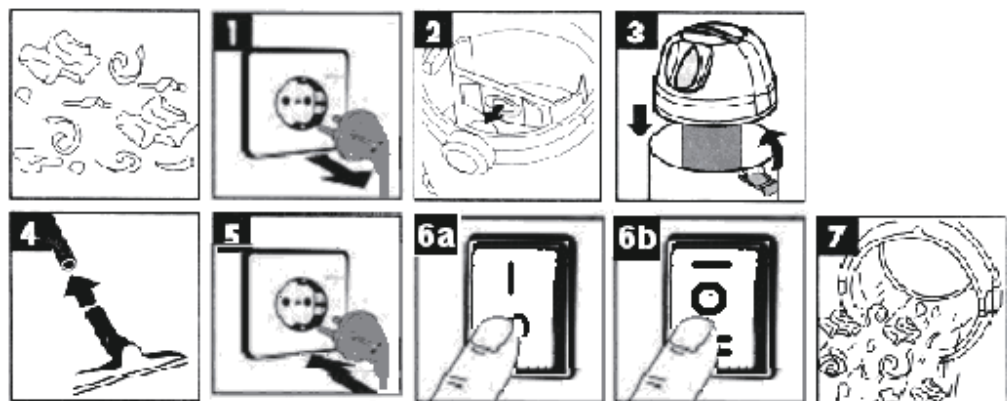

Перед заменой фильтра извлеките шнур из розетки (Рисунок 1), затем вытяните мешок и удалите пыль или замените пылесборник.

Вставьте пылесборник в паз (рисунок 2) для проведения сухой уборки при помощи пылесоса. Вставьте вилку и включите переключатель, прибор начинает работать (Рисунок 5 и 6а или 6б)
Для СТ42029 80L 2*1000; СТ42030 80L3*1000; СТ42031 100L 3*1000:

При установке переключателя в положение "I" пылесос работает; при установке переключателя в положение "O" пылесос не работает.

Для СТ42029 80L 2*1000; СТ42030 80L3*1000; СТ42031 100L 3*1000:

При установке переключателя в положение "I" работает один пылесос; при установке переключателя в положение "O" пылесос не работает; при установке переключателя в положение "II", когда инструмент, подключенный к розетке, работает, пылесос также работает на 3-5 секунд дольше, когда инструмент прекращает работать, пылесос также прекращает работать.

Внешнее устройство для питания розетки не должно превышать 2000Вт.

Пылесборник может использоваться только для проведения сухой уборки при помощи пылесоса!

Техническое обслуживание - очистка

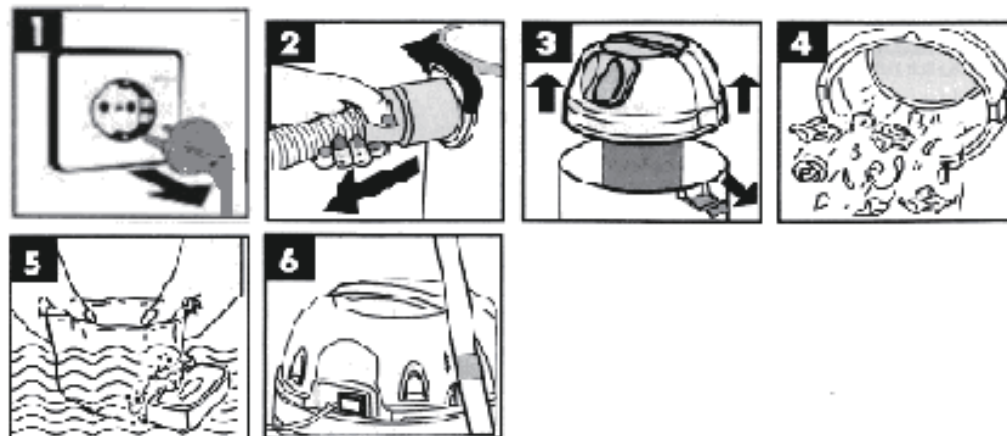

Перед проведением технического обслуживания извлеките шнур из розетки (Рисунок 1)
Извлеките пенопластовый фильтр (Рисунок 3) и помойте его под водой (Рисунок 5)

ВАЖНО: Запрещается использовать моющие средства для очистки фильтра. Следует тщательно просушить фильтр перед использованием прибора.

Правильная утилизация данного изделия



Данная маркировка указывает на то, что это изделие запрещается утилизировать вместе с другими бытовыми отходами на территории ЕС.

Для предотвращения нанесения вреда окружающей среде и здоровью людей в результате неконтролируемой утилизации отходов необходимо производить утилизацию соответствующим образом с целью содействия рациональному повторному использованию материальных ресурсов. Для возврата вашего использованного устройства просьба использовать системы возврата и сбора или связаться с продавцом, у которого было приобретено изделие. Туда можно сдать данное изделие для его безопасной и экологически рациональной утилизации.

I. Анықтамасы: Қауіпсіздік нұсқаулары

Келесі анықтама әрбір сигнал сөзінің сәйкесті маңыздылығын сипаттайды. Нұсқауды оқып, осы белгілерге назар аударыңыз.



Қатер белгісі өте қатерлі жағдайды көрсетеді, егер бұндай жағдайдан сақтана алмасаңыз, адам өлуі немесе ауыр жаралануы мүмкін.



Ескертулер өлімге немесе ауыр жарақатқа әкелуі мүмкін қауіпті жағдайларды көрсетеді.



Назар аударыңыз жеңіл немесе орташа ауыр жарақаттану қауіпі бар ықтимал жағдайды көрсетеді.

Ескерту: адамды жарақаттаумен байланы жоқ жаттығуларды көрсетеді, егер бұндай жағдайдан аулақ бола алмасаңыз, жабдықты зақымдап алуыңыз мүмкін.

II. қауіпсіздік туралы маңызды нұсқаулар

Назар аударыңыз: электр жабдығын қолданғанда Бастан аяқ негізгі қауіпсіздік шараларына бойсыныңыз, бұл тоқ соғу, өрт, адам өміріне қауіп төндіретін жағдайларды азайтады, мысалы, төмендегі информацияларды өз ішіне алады.

Құрылғыны пайдалану алдында барлық нұсқауларды оқып шығыңыз.



Ескерту: электр төгінің соғу қаупін азайту үшін жаңбырға ұшыратпаңыз, бөлме ішінде сақтаңыз.

- қуатты қосқанда құрылғының айналасында ұстаңыз. Жұмыс істемей тұрғанда немесе ремөнттау алдында аша резеткәден суырыңыз.
- құрылғыны ойыншық ретінде қолданбаңыз. Осы құрылғыны балаларға жақын орында пайдаланғанда ерекше сақ болыңыз.
- құрылғыны пайдаланғанда нұсқаулықтағы принциптерді қатаң атқарыңыз. Тек өндіруші ұсынған запчастармен қосалқы бөлшектерді пайдаланыңыз.
- зақымдалған сымдар немесе ашалы сұғылмасы зақымдалған жабдықты пайдаланбаңыз. Егер жабдық дұрыс жұмыс істемесе, құлап, зақымданса, сыртта қалып қойса немесе суға шыланша, оны қызмет көрсету орталығына қайтарыңыз.
- жабдықты сым арқылы тартпаңыз немесе алып жүрмеңіз, сымды тұтқа орынында пайдаланбаңыз әрі қуат көзін сондырыңыз немесе сымды өткір жиекті, бұрышты орынға тартпаңыз. Құрылғыны қуат сымына қоймаңыз. Қуат сымын қыздырғыш орындардан аулақ ұстаңыз.
- құрылғыны қуат сымын тартып шығармаңыз, желілік сымды төк көзінен ажырату керек болғанда, жалы сымынан емес резеткәден ұстап тартыңыз.
- жабдықты дымқыл қолмен ұстамаңыз немесе тоқ көзіне жалғаманыз
- Құрылғының ауызына Қалаймақан заттарды қоймаңыз. Құрылғыны пайдаланғанда ауызының бұғатталуынан сақтаныңыз ; шаңнан, түктерден, шаштан және басқа заттардан аулақ ұстаңыз, олар ауа ағынын кедергіге ұшыратуы мүмкін.
- шаштарыңызды, бос киіміңізді, саусақтарыңызды және барлық денеңіздің бөліктерін ауызы ашық қозғалатын бөліктерден аулақ ұстаңыз.
- құрылғыны ажыратпас бұрын барлық басқару элементтерін жабыңыз.
- баспалдақтарды тазалау кезінде ерекше абай болыңыз.
- бұл құрылғыны тұтанғыш немесе жарылғыш сұйықтықтар (мысалы, бензин) немесе оңай оталғыш сұйықтықтар бар жерлерде пайдаланбаңыз.
- ауаның құрғақ немесе ауаның салыстырмалы ылғалдылығы төмен болғанда электростатикалық төк соғуы мүмкін. Бірақ бұл уақытша ғана және шаңсорғышты пайдалануға әсер етпейді.

Электростатикалық соққылардың жиілігін азайту үшін меңгеру тақтасын (көрселді) пайдаланыңыз, дымқылдатқышты орнатыңыз немесе ылғалдандыру үшін антистатикалық шлэнгті қолданыңыз.

• өздігінен жануды болдырмау үшін әр қолданғаннан кейін суреттегі сауытты босатыңыз.

•III нұсқаулықты дұрыс орындаңыз.

•Қосымша қауіпсіздік ережелері

- тек дұрыс жерге қосылған рөзетқаға қосыңыз.
- өрт тудыруы мүмкін нәрселерді, мысалы, сигареттерді, матчтарды немесе ыстық күлді сорғызбаңыз.
- тазалаудан оңай жандыру тудыратын заттар, мысалы: көмір, астық немесе өзге де ұшақ тұтанатын заттарды сорғызбаңыз.
- әсбест немесе инсектитсид сияқты зиянды, улы немесе көнтсерөгенді заттарды тазалау үшін пайдаланбаңыз.
- бұл жабдықты жарылғыш сұйықтықтар (бензин, дизел, май, сұйылтқыштар және т. Б.), қышқылдар немесе еріткіштерді тазарту үшін пайдаланбаңыз.
- Сүзгілерсіз жағдайда вәкөмді шорғышты қолдануға болмайды, сұйықтықты жинау қолданбаларында сипатталған болса ғана қолдануға болады.
- улы құрамы бар ағаш материалдарды қолданғанда ерекше сақ болыңыз, сорудан және денеңізге тисуінен аулақ болыңыз, материалды өндіруші ұсынған барлық қауыпсыздық туралы ақпараттан толық хабардар болыңыз әрі сақтық принциптерін атқарыңыз.
- вакомді шаң сорғышты баспалдақ ретінде пайдалануға болмайды.
- вакомді шаң сорғыш үстіне ауір заттарды қоймаңыз.
- құрылғыны тазаламас немесе техникалық қызмет көрсетпестен бұрын қуат ашасын розеткада н суырыңыз
- IPX4 құрылғысы тек IPX4 ашалы сұғылмалы розеткасіна қосылған кезде немесе розетка көрпусі жабылған кезде ғана пайдалануға рұқсат етіледі.



Ескерту: құрылғыны пайдаланған кезде, қатсты түсіндірмелер бойынша естуды қорғау бұйымдарын тағыныңыз. Кейбір жағдайларда және құрылғыны үздіксіз пайдаланғанда, бұл өнім тудырған шуылдан есту қабылетіңіз зақымға ұшырауы мүмкін.



Ескерту: ардайым қауіпсіздік көзілдірігін киіңіз. Жай көзілдіріктер қауіпсіздік көзілдірігі саналмайды.



Ескерту: кейбір шаң-тозандардың құрамында қатерлі ісік, туа біткен кемтік және басқа да ұрпақты болу қаупыне себеп болатын химиялық заттар бар болуы мүмкін. Ондай химиялық заттардан мысалдар:

- химиялық тыңайтқыштардағы қосылыстар
 - Пестицидтерде, гербицидтерде және пестицидтерде қосылыстар,
 - Химиялық өңделген ағаштан жасалған мышьяк және хром.
- Осы химиялық заттардың әсерін азайту үшін микрөскөпиөлық бөлшектерді сүзуге арналған шаң мәскәсі сияқты сертификатталған қауіпсіздік бұйымдарын киіңіз.
Қозғалтқыш көрпусі (вәкөм басының артқы жағында) :



Ескерту:

- вакомді шаңсорғыш ера-ның жаңартуға, жөндеуге және сырлауға қойылатын талаптарын қанағаттандырады (ггр) : һера вакомді шаңсорғыштары тек сүзгі орнатылса ғана қолданылуы мүмкін.
- жарақат алу қаупін азайту үшін пайдаланушы нұсқаулықты оқуы керек. Бақылаусыз жағдайда пайдаланбаңыз. Құрылғыны оталғыш, тұтанғыш немесе ыстық материалдарды тазалау үшін ешқашан пайдаланбаңыз.

- жарылғыш шаң, сұйықтық немесе булардың айналасында қолдануға болмайды. Електр жабдықтары өрт немесе жарылысқа әкелетін тоқ доғаларын немесе ұшқындарды шығарады. Оны жанармай бекетінде немесе кез-келген бензин сақтап, бөлетін жерлерде пайдаланбаңыз.
- уытты немесе кәнтсерөгенді заттарды немесе басқада дансаулыққа зиянды заттарды сорғызбаңыз, мысалы, әсбест немесе пеститсидтер .
- Көзді және тыныс алу органдарын қорғау бұйымдарын киіңіз. Електр тоғымен зақымдану қаупын азайту үшін оны жаңбырға ұшыратпаңыз. Үй ішінде сақтаңыз. Ремөнттау үшін сәйкес келетін қосалқы бөлшектерді пайдаланыңыз. Орындық ретінде қолдануға болмайды (қазірге дейін құрылғыны қолданғанда улы қорғасынды деммен жұту қаупы бар екені зерттеп анықталмады)



Ескерту: өрт пен жарақат алу қаупы бар. 13 амптан аспауы керек. Вөкөм қосылғанда немесе автоматты режимге қойылғанда, сақтағыш төк өту күйіне енеді. Автоматты режимге қойылғанда, сақтағыш жалғанған құрылғы ашылғанда, вөкөмді шаң сорғыш автоматты түрде қосылады.

Жерге жалғау нұсқаулары

Бұл құрылғы міндетті түрде жерге тұйықталуы керек. Ақаулық орын алған жағдайда жерге тұйықтаушы құрылғы төк соғу қаупын азайтуға әрекеттенеді. Құрылғы бір тал жерге тұйықтау сымымен жабдықталған. Бұл жерге тұйықтағыш сым да тағы бір жерге тұйықтау өткізгіші және жерге тұйықтау ашалы сұғылмасымен жабдықталған. Ашалы сұғылманы өзіне сәйкес келетін рөзеткаға салу керек.



Ескерту: жабдықтың жерге тұйықтау өткізгішін дұрыс орнатпау електр төгінің соғу қаупын тудыруы мүмкін. Рөзетка дұрыс негізделмеген деп күдіктенсеңіз, оны мұқият тексеру үшін білікті электриктерді немесе техникалық қызмет көрсету мамандарын шақырыңыз. Рөзеткаға қосу мүмкін болмаған жағдайда, жабдықпен бірге берілген ашалы сұғылманы өзгертуге болмайды, бұндай қызмет міндетті түрде тиісті электрик білікті мамандар жағынан алып барылуы керек.

А сурет

Жерге қосу құрылғысының ашалы сұғылмасы

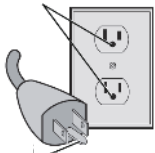

Бұл өнім номиналды 220в Тізбектерге үйлеседі. Жерге жалғану ашалы сұғылмасы бар, А-суретте көрсетілгендей. Құрылғының ашалы сұғылмасымен бірдей рөзеткаға қосылуын қадағалаңыз. Бұл құрылғы әдептерді пайдаланбайды.

Жерге жалғану Сирағы

Қозғалтқыш

Қуат пәрәметрлері марка белгілеріне сәйкес келуі керек.

Тек 220-240V , 50 Hz рөзеткаға жалғаңыз, ең кіші сақтандырғыш балқыма сымы 13A .

Қымсды төмендету 10% тен асып кеткенде қуаттың зақымдануына және қызып кетуіне себеп болуы мүмкін. Өндіруші қамдаған құрылғы рөзеткәсі заводтық тексеруден өткен ; егер құрылғы қызмет істемесе, қуат көзін тексеріңіз.

Рөзеткәнің ең үлкен жүктемесі 2000W.

Ескертпе: тіке тоқ ағыннда құрылғыны пайдаланбаңыз, аспап зақымдалуы мүмкін.

IV техникалық деректер

СТ42029:80L 1000W*2

СТ42030:80L 1000W*3

СТ42031:100L 1000W*3

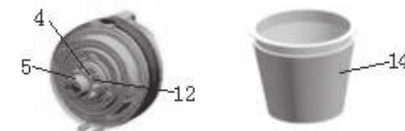
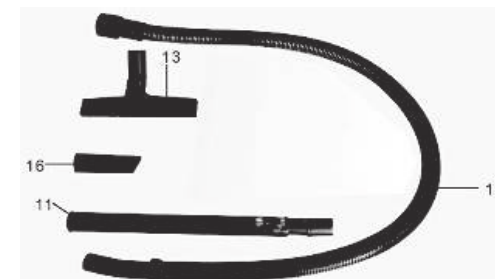

Қолданылым түрлері:

1, тұтқасы

2, қосқыш / өшіргіш

3, жоғарғы бөлімі

4, сүзгі

5, қауіпсіздік флоты бар клапан

6, түйреуіштер

7, контейнер

8, вакуумды шлангтың қосылуы

9, идлер

10, икемді вакуумды шланг

11, вакуумдық түтік

12, ауаны қабылдау

13, үлкен вакуумдық шашатын

14, шаң қапшық

15, су құбырын ашыңыз

16, саңылау саптамасы

17, ұяшық

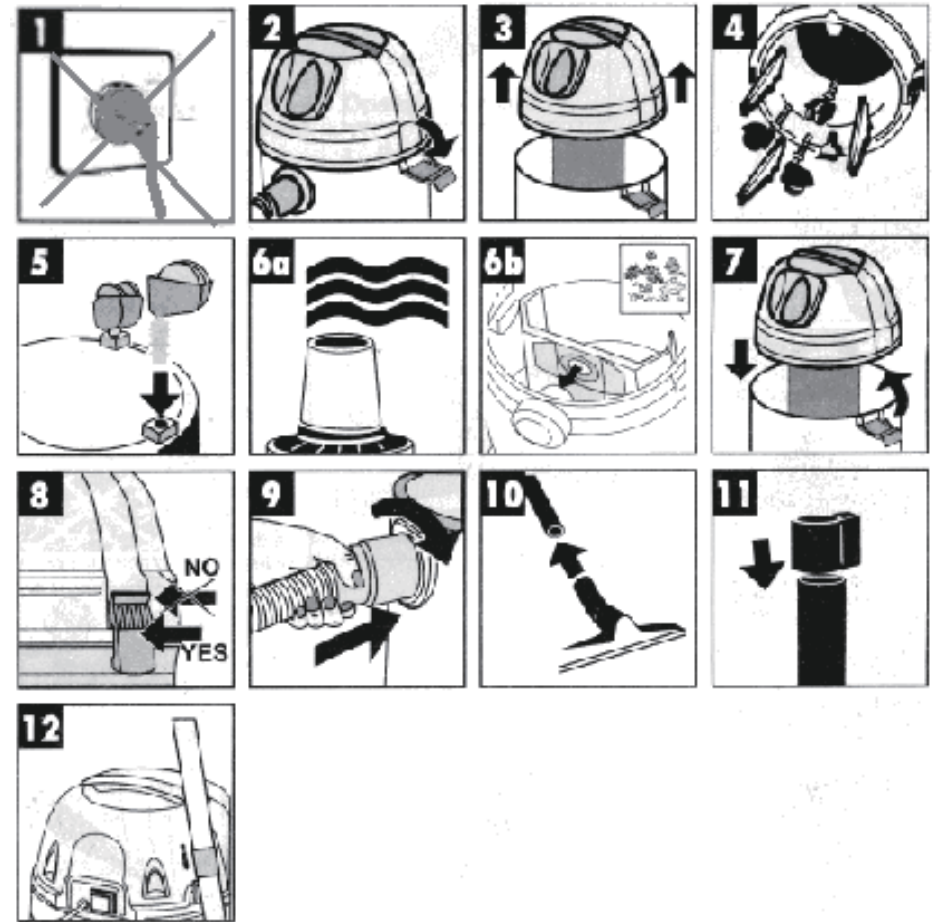
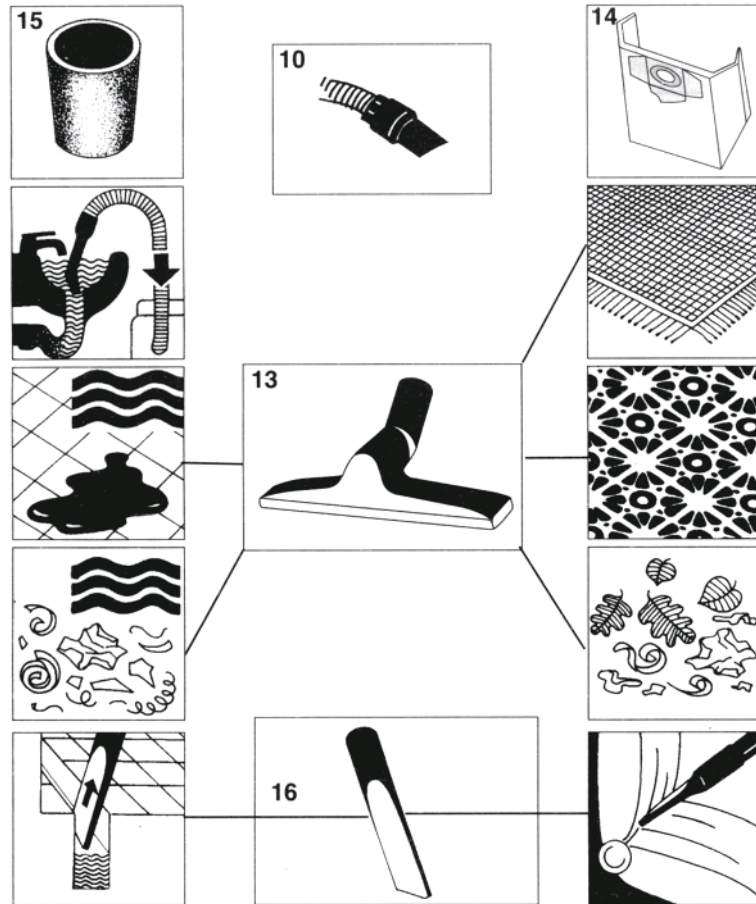

6a- Сурет: көпіршік пластика сүзгі арқылы ылғалды ауасыздандырып тазарту
 6b-сурет: сәйкесті дайындалған шаң жинағыш дорба арқылы ауасыздандырып тазалау

Ылғалды ауасыздандыру __ тазалау

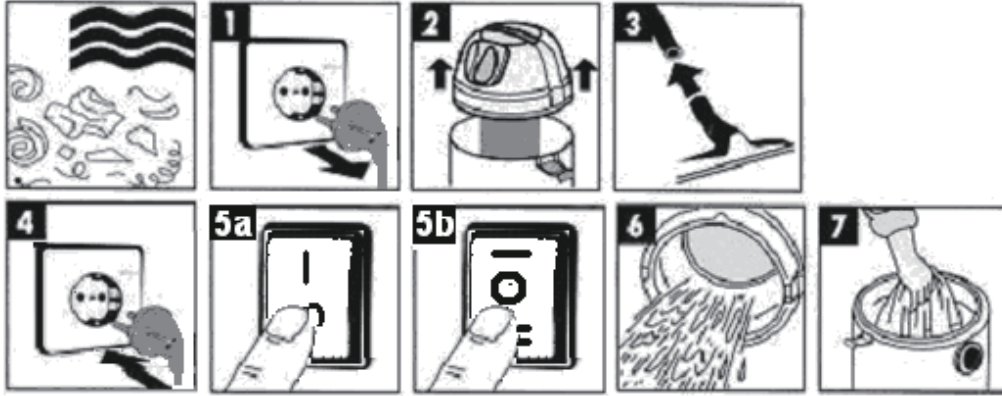

Сүзгіні ауыстырар алдында ашалы сұғылманы электр желісінен ажыратыңыз (1-сурет)
Көбік пластика сүзгісін экранда көрсетілгенше тартып, сүзгі торы үстіне жеткізіңіз (2-сурет),
содан кейін дымқыл вакуумді тазалау алып барыңыз.

Ашалы сұғылманың сұғып айырыо-қосқышты ашыңыз, осыған ілесе жабдық іске қосылады
(сурет 4 & 5a немесе 5b)

СТ42029 80L 2 * 1000; СТ42030 80L3 * 1000; СТ42031 100L 3 * 1000 Ларға қарата:

Айырып-қосқышты «I» орынна итерілгенде, шаңсорғыш жұмыс істей бастайды, айырып
қосқышты «O» орынна итергенде шаңсорғыш жұмысын тоқтатады.

СТ42029 80L 2 * 1000; СТ42030 80L3 * 1000; СТ42031 100L 3 * 1000 Ларға қарата:

Егер айырып-қосқышты «I» орынына итеріп апарсақ, шаңсорғыш дербес жұмыс істей бастайды,
егер айырып-қосқышты «O» орынына итеріп апарсақ, шаңсорғыш жұмысын тоқтатады ;
айырып-қосқышты «II» орынына итеріп апарсақ, егер жабдықты розетка қоссақ, вакумді шаң
сорғыш 3-5 секундтан кейін қозғалады. Егер жабдық жұмыс істемей қалса, шаңсорғышта соның
себебінен жұмысын тоқтатады.

Сыртқы әдептер рөзеткәсінің қуаты 2000W-тан төмен.

Оныммен бірге жабдықталған шаң жиғыш қалта дымқыл вакумді тазалауға жарамайды!

Құрғақ вакумді тазалау

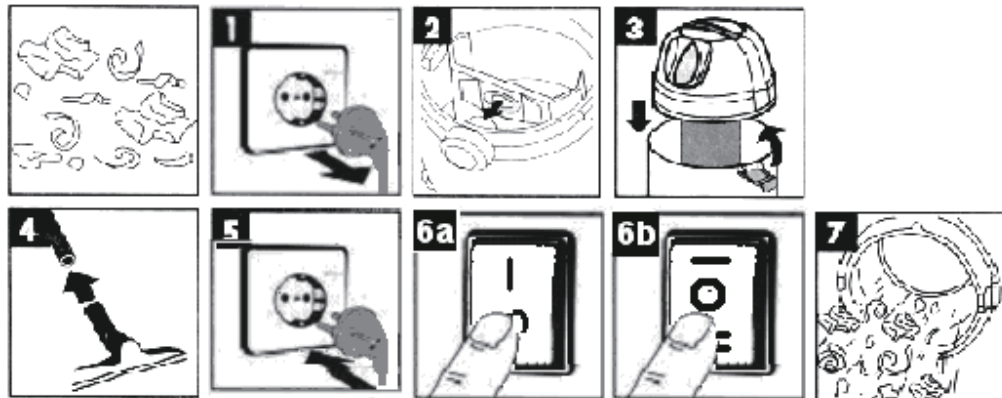

Сүзгіні алмастырудан бұрын, ашалы сұғылманы шығарып алыңыз (1-сурет), соңынан қапты
алып әрі шаңды тазалаңыз немесе қапты өзгертіңіз.

Шаң жинағыш қапты ұяға сырғытыңыз (2-сурет), содан кейін құрғақ ауасыз тазалаңыз.

Ашалы сұғылманы жалғаңыз, айырып-қосқышты ашыңыз, содансоң құрылғы жұмысын
бастайды (5-сурет5 & және 6a немесе 6b)

СТ42029 80L 2 * 1000; СТ42030 80L3 * 1000; СТ42031 100L 3 * 1000 Ларға қарата:

Айырып-қосқышты «I» орынына итеріп апарсақ, шаң сорғыш қозғалады ; егер «O» орынына
жылжытып апарсақ шаң сорғыш тоқтайды.

СТ42029 80L 2 * 1000; СТ42030 80L3 * 1000; СТ42031 100L 3 * 1000 Ларға қарата :

Айырып-қосқышты «I» орынына итеріп апарсақ, шаң сорғыш жеке қозғалады ; егер «O»
орынына жылжытып апарсақ шаң сорғыш тоқтайды,

Егер «II» орынына жылжытып апарсақ, розеткаға жалғанған аспап жұмыс істейді, шаң сорғышта
3-5 секундтан кейін қозғалады, егер аспап қозғалысын тоқтатса, шаң сорғышта жұмысын
тоқтатады.

Сырттан жалғанатын сәйкесті құрылғылардың қуаты 1000W тан төмен болады

Аспапқа қосымша шаң жинағыш дорба құрғақ ауасыз тазалауға қолданады

Техникалық қызмет көрсету - тазалау

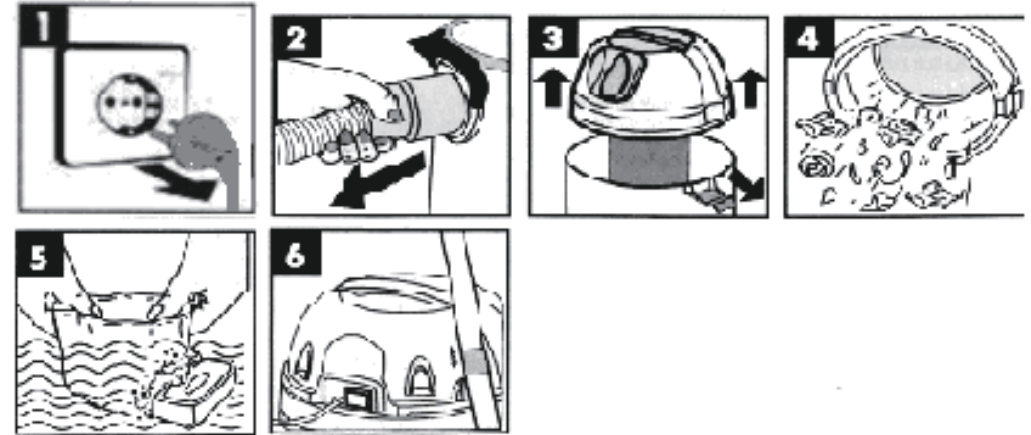

Ремонттаудан бұрын ашалы сұғылманы алып тастаңыз (1-сурет)

Көбік пластика сүзгісін алыңыз (3-сурет) соңынан сумен шайыңыз (5-сурет)

Маңызды ескертпе: сүзгіні тазалау үшін жуғыш затты қолданбаңыз. Жабдықты пайдаланбас
бұрын сүзгі толығымен құрғақ болуы керек.

Өнімді дұрыс быржақтылы ету



Бұл белгі өнімнің бүкіл европа бірлестігінің басқа үй
жабдықтарымен бірге қоқыс ретінде Тастанды етуге болмайтынын
көрсетеді.
Қоқыстарды быржақтылы етуде кедергіге ұшыраудан, қоршаған
ортаға немесе адам денсаулығына қауіп төндіруден аулақ болу
үшін, пайдаланудан шыққан жабдықты қоқыстарды жинап алу
орынына апарыңыз, байлықты қайталай өңдеп пайдалануға
мүмкіндік жаратылсын. Егер сіз қолданған жабдықты қайтаруға тура
келсе, қайта өңдеу және жинау жүйесін пайдаланыңыз немесе
өнімді сізге сатқан сатушыға хабарласыңыз. Олар бұл өнімдерді
қоршаған ортаға залалсыз жағдайда жинап алып быржақтылы ете
алады.

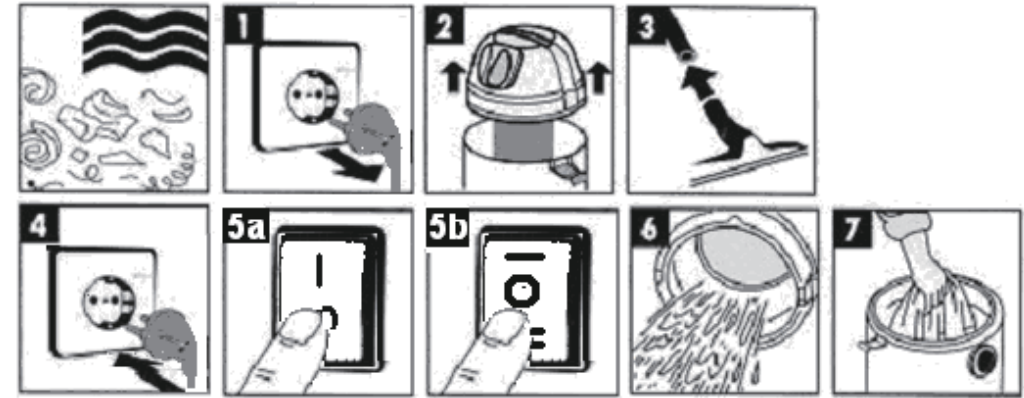

افصل السلك قبل تغيير الفلتر كما في (الشكل 1)

اسحب مرشح رغوة البلاستيك المرفق عبر سلة التصفية (الشكل 2) للتنظيف بالفراغ المبلل أدخل القابس وشغّل المفتاح ، ثم بعد ذلك سيبدأ الجهاز في العمل (الشكل 4 و 5 أ أو 5 ب)

بالنسبة إلى CT42029 80L 2 * 1000 ؛ CT42030 80L3 * 1000 ؛ CT42031 100L 3 * 1000: عند الضغط على المفتاح "I" ، ستعمل المكنتسة الكهربائية ؛ عند الضغط على المفتاح "O" ، لن تعمل المكنتسة الكهربائية.

بالنسبة إلى CT42029 80L 2 * 1000 ؛ CT42030 80L3 * 1000 ؛ CT42031 100L 3 * 1000: عند دفع المفتاح إلى الوضع "II" ، ستعمل المكنتسة الكهربائية بمفردها ؛ عند الضغط على المفتاح "O" ، لن تعمل المكنتسة الكهربائية ؛ عند الضغط على المفتاح إلى الوضع "III" ، في حين أن الأداة المتصلة بالمقبس تعمل ، تعمل المكنتسة الكهربائية أيضًا بعد 3-5 ثوانٍ ، بينما تتوقف الأداة عن العمل ، تتوقف أيضًا المكنتسة الكهربائية عن العمل.

المرفق الخارجي لقوة المقبس أقل من 1000 واط. حقيبة الغبار المتضمنة عند التسليم غير مناسبة للتنظيف بالمكنتسة الكهربائية الرطبة!

التنظيف للمناطق الجافة

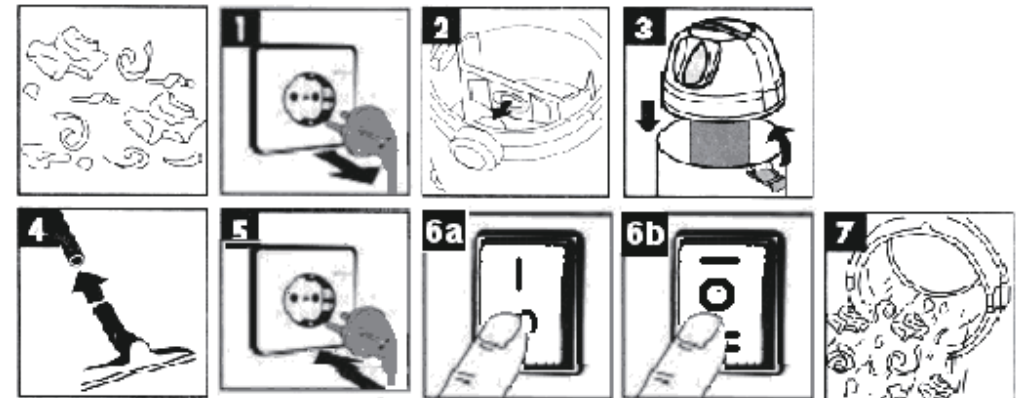

افصل السلك قبل الصيانة (الشكل 1)

لخلع مرشح البلاستيك الرغوي كما في (الشكل 3) ، وغسله بالماء كما في (الشكل 5) هام: لا تستخدم المنظفات لتنظيف الفلتر. يجب أن يكون المرشح جافًا تمامًا قبل استخدام الماكينة.

التصرف الصحيح لهذا المنتج

	<p>تشير هذه العلامة إلى أنه لا ينبغي التخلص من هذا المنتج مع النفايات المنزلية الأخرى في جميع أنحاء الاتحاد الأوروبي.</p> <p>لمنع أي ضرر محتمل للبيئة أو صحة البشر من التخلص غير المنظم من النفايات ، أعد تدويره بطريقة مسؤولة لتعزيز إعادة الاستخدام المستدام للموارد المادية. لإعادة الجهاز المستخدم ، يرجى استخدام أنظمة الإرجاع والجمع أو الاتصال ببنائ تجزئة الذي تم شراء المنتج منه. يمكنهم أخذ هذا المنتج من أجل إعادة التدوير الآمن للبيئة.</p>
--	---

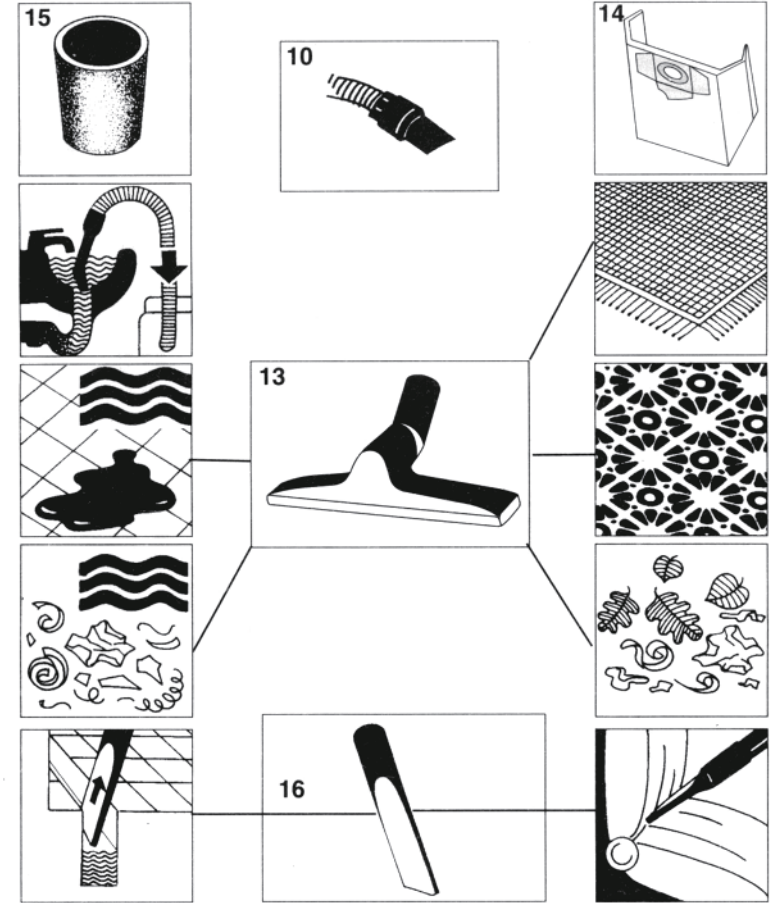
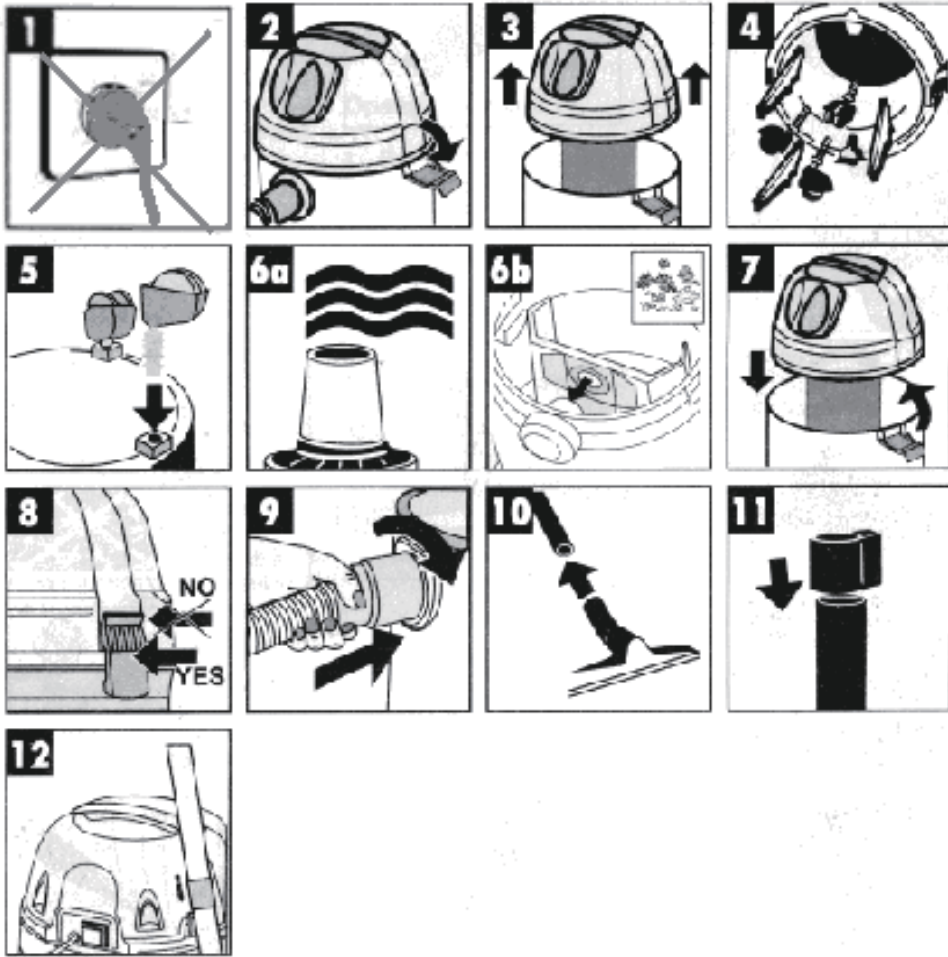

يرجى الملاحظة:

الشكل 6 أ: استخدم المرشح البلاستيكي الرغوي الموفر من أجل التنظيف بالمكنسة المبللة
 الشكل 6 ب: استخدم كيس الغبار الموفر للتنظيف بالمكنسة الكهربائية الجافة

CT42029: 80L 1000W * 2
CT42030: 80L 1000W * 3
CT42031: 100L 1000W * 3



- 13 ، فوهة فراغ كبيرة
14 ، كيس الغبار
15 ، تشغيل الأنبوب المائي
16 ، فوهة الشق
17 ، منفذ مقبب

- 7 ، حاوية
8 ، اتصال خرطوم الفراغ
9 ، عجلة العلبية
10 ، خرطوم فراغ مرنة
11 ، فراغ أنبوب
12 ، مدخل الهواء

- البندود المقدمة:
1 ، مأخذ الجهاز
2 ، تشغيل / إيقاف التبديل
3 ، القسم العلوي
4 ، سلة المرشح
5 ، صمام تعويم سلامة
6 ، المشبك

تحذير: احرص دائماً على ارتداء الحماية السمعية الشخصية المناسبة التي تستعمل أثناء الاستخدام. في ظل بعض الشروط ومدة الاستخدام ، قد تساهم الضوضاء الصادرة عن هذا المنتج في فقدان السمع.

تحذير: استخدم دائماً نظارات السلامة. النظارات اليومية لا تعتبر نظارات السلامة. استخدم أيضاً قناع الوجه أو قناع الغبار إذا كانت منطقة التنظيف مغبرة.

تحذير: يحتوي بعض الغبار على مواد كيميائية يُعرف أنها تسبب السرطان ، أو العيوب الخلقية أو غيرها من الأضرار التناسلية. بعض الأمثلة على هذه المواد الكيميائية هي:

- مركبات في الأسمدة ،
 - المركبات في المبيدات الحشرية ومبيدات الأعشاب ومبيدات الآفات ،
 - الزرنيخ والكروم من الأخشاب المعالجة كيميائياً.
- لتقليل التعرض لهذه المواد الكيميائية ، قم بإرتداء معدات السلامة المعتمدة مثل أقنعة الغبار المصممة خصيصاً لتصفية الجزيئات المجهرية. على محرك السيارات (على خلف فراغ الرأس):

تحذير

• يفي هذا الفراغ بقواعد التجديد والإصلاح والرسم (ار ار بي) المرتبطة بمحتويات الأنبوب المرتبطة بفحص اللهب إلا إذا تم استخدام فلتر (هيبا).

• للحد من خطر الإصابة ، يجب على المستخدم قراءة دليل التعليمات. لا تقم بالتشغيل الغير مراقب. لا تلتقط المواد القابلة للاشتعال أو المشتعلة أو الساخنة. لا تستخدم أثر الغبار المتفجر أو السوائل أو الأبخرة. تنتج الأجهزة الكهربائية تيارات أو الشرارات التي يمكن أن تسبب حرائق لا تستخدم في محطات الوقود أو في أي مكان يتم تخزين البنزين أو الاستغناء عنه. لا تفرغ المواد السامة أو المسرطنة أو غيرها من المواد الصحية المعرضة للخطر مثل الأسبستوس أو المبيدات الحشرية. دائماً استخدم العينة المناسبة وأقنعة حماية الجهاز التنفسي. للحد من مخاطر الصدمات الكهربائية ، لا تعرض الجهاز للمطر. تيم التخزين في الداخل. عند الصيانة ، استخدم فقط قطع الغيار المتطابقة. لا يمكن استخدامها كخطوة دواسة. (لم يتم التحقق من استخدام هذا الجهاز بالتزامن مع التقاط عينات مركب الرصاص).

تنبيه: خطر الحريق والإصابة. لا تتجاوز 13 أمبير. يتم تنشيط الوعاء عند تشغيل الفراغ أو ضبطه على الوضع التلقائي. عند الضبط على الوضع التلقائي ، سيتم تشغيل الفراغ تلقائياً عند تشغيل الجهاز المتصل بالمقبس.

تعليمات التأريض
يجب أن ترتكز هذه الأجهزة. إذا كان يجب أن يحدث خلل أو عطل ، فإن التأريض يوفر مساراً أقل مقاومة للتيار الكهربائي للتقليل من خطر التعرض لصدمة كهربائية.
تم تجهيز هذا الجهاز بسلك يحتوي على موصل تأريض للجهاز وقابس تأريض. يجب إدخال القابس في منفذ مناسب مثبت بشكل صحيح.

تحذير: يمكن أن يؤدي التوصيل غير الصحيح لموصل تأريض المعدات إلى خطر حدوث صدمة كهربائية. تحقق مع شخص كهربائي أو فني خدمات مؤهل إذا كنت تشك في ما إذا كان المنفذ متوقف بشكل صحيح. لا تقم بتعديل القابس المزود مع الجهاز - إذا لم يناسب المخرج ، فيجب تركيب منفذ صحيح بواسطة فني كهربائي مؤهل.

الشكل أ

مخرج أرضي

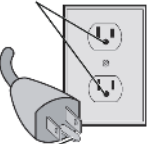

معرفة أرضي

220 فولت وله قابس ملحق تأريض يشبه القابس الموضح في الشكل أ. تأكد من توصيل

هذا الجهاز مخصص للاستخدام على دائرة اسمية بجهد أي محول مع هذا الجهاز.

الجهاز بمنفذ له نفس التكوين مثل القابس. لا ينبغي استخدام محرك اللوحة.

تأكد من توافق مزود الطاقة الخاص بك مع رسم 50 هرتز ، الحد الأدنى لحماية الصمامات A13. انخفاض الجهد لأكثر من 10 ٪ سوف يسبب الاتصال فقط إلى 220-240 فولت السليم ، مأخذوات التشغيل بالكامل ؛ إذا لم تعمل هذه الأداة ، تحقق من مصدر الطاقة.

فقدان الطاقة وارتفاع درجة الحرارة. يتم اختبار

إشعار: لا تقم بتشغيل هذه الأداة على D.C. الحالي. قد يحدث تلف للأداة.

تصف التعريفات الواردة أدناه مستوى الخطورة لكل كلمة إشارة. يرجى قراءة الدليل والاهتمام بهذه الرموز.

خطر: يشير إلى حالة خطرة تماماً ، والتي إذا لم يتم تجنبها ، ستؤدي إلى الوفاة أو الإصابة الخطيرة.



تحذير: يشير إلى حالة خطرة محتملة ، إذا لم يتم تجنبه ، قد يؤدي إلى الوفاة أو الإصابة الخطيرة.



تنبيه: يشير إلى موقف يحتمل أن يكون خطراً والذي ، إذا لم يتم تجنبه ، قد يؤدي إلى إصابة بسيطة أو متوسطة.



إشعار: يشير إلى ممارسة لا تتعلق بالإصابة الشخصية ، والتي إذا لم يتم تجنبها ، قد تؤدي إلى تلف في الممتلكات.

II. تعليمات أمنية هامة

تحذير: عند استخدام الأجهزة الكهربائية ، اتبع دائماً احتياطات السلامة الأساسية لتقليل المخاطر من النار والصدمات الكهربائية والإصابات الشخصية ، بما في ذلك ما يلي:
قبل استخدام هذا التطبيق ، اقرأ واتبع جميع التعليمات.

تحذير: للحد من خطر حدوث صدمة كهربائية. لا تعرضه للأمطار. حيث يتم تخزينه في الداخل.



- لا تترك الجهاز عند توصيله بمصدر طاقة. افصله من المنفذ عندما لا يكون قيد الاستخدام وقبل الخدمة.
- لا تسمح باستخدام الجهاز كلعبة. انتبه جيداً عند استخدام الجهاز من قبل الأطفال أو بالقرب منهم.
- استخدم هذا الجهاز فقط كما هو موضح في الدليل. استخدم المرفقات وقطع الغيار الموصى بها من قبل الشركة المصنعة فقط.
- لا تستخدم هذا الجهاز مع سلك أو مقابس تالفة. إذا كان الجهاز لا يعمل بشكل صحيح ، أو إذا كان فقد تم إسقاطه أو إتلافه أو تركه في الهواء الطلق أو تم إسقاطه في الماء ، أو إعادته إلى مركز الخدمة.
- لا تسحب الجهاز أو تحمله بواسطة السلك ، أو تستخدم السلك كمقبض ، أو لا تغلق الباب على السلك ، أو لا تسحب السلك حول حواف أو زوايا حادة. لا تقم بتشغيل الجهاز على السلك. حافظ على السلك بعيداً عن الأسطح الساخنة.
- لا تفصل هذا الجهاز عن طريق سحب السلك. لفصل السدادة ، امسك القابس ، وليس السلك.
- لا تتعامل مع القابس أو الجهاز بيد مبللة.
- لا تضع أي أشياء في فتحات الجهاز. لا تستخدم الجهاز مع أي فتحات محظورة ؛ تبقى خالية من الغبار والوبر والشعر وأي شيء آخر قد يقلل من تدفق الهواء.
- احتفظ بالشعر والملابس الفاسدة والأصابع وأجزاء الجسم بعيداً عن الفتحات والأجزاء المتحركة.
- أوقف تشغيل جميع عناصر التحكم قبل إلغاء توصيل الجهاز.
- استخدم عناية إضافية عند تنظيف السالم.
- لا تستخدم الجهاز لالتقاط السوائل القابلة للاشتعال أو القابلة للاحتراق ، مثل البنزين ، أو استخدامها في المناطق التي توجد فيها سوائل قابلة للاشتعال أو الاحتراق.
- الصدمات الساكنة ممكنة في المناطق الجافة أو عندما تكون الرطوبة النسبية للهواء منخفضة. هذا مؤقت فقط ولا يؤثر على استخدام الفراغ. لتقليل تواتر الصدمات الثابتة ، أضف الرطوبة إلى الهواء باستخدام وحدة التحكم ، مرطباً مثبثاً أو استخدم خرطوم مانع للساكنة.
- لتجنب الاحتراق التلقائي ، أفرغ العبوة بعد كل استخدام.

III. أحفظ هذه التعليمات

قواعد السلامة الإضافية

- قم بالاتصال بمنفذ مؤرض بشكل صحيح فقط.
- لا تلتقط أي شيء يحترق أو يدخن ، مثل السجائر أو الكبريت أو الرماد الساخن.
- لا تستخدم لتفريغ المواد المتفجرة القابلة للاحتراق ، مثل الفحم أو الحبوب أو غيرها من المواد القابلة للاحتراق.
- لا تستخدم لتفريغ المواد الخطرة أو السامة أو المسرطنة ، مثل الأسبستوس أو المبيد الحشري.
- لا تقم أبداً باستخدام السوائل القابلة للانفجار (على سبيل المثال البنزين ، وقود الديزل ، وزيت التسخين ، ومنخرف الطلاء ، إلخ) ، والأحماض أو المذيبات.
- لا تستخدم الأنبوب بدون فلتر في مكانه ، باستثناء ما هو موضح في طلبات التنظيف المبلل.
- يحتوي بعض الخشب على مواد حافظة يمكن أن تكون سامة. توخي المزيد من الحذر لمنع استنشاق الجلد والاتصال به عند العمل مع هذه المواد. يجب طلب ومتابعة أي معلومات السلامة المتاحة من المورد المادي الخاص بك.
- لا تستخدم الأنبوب كدعسة للسلم.
- لا تضع أشياء ثقيلة على الأنبوب.
- قبل تنظيف الجهاز أو صيانته ، يجب إزالة قابس الطاقة من مأخذ التوصيل.

شده است كار كند، جارو برقى نيز 3-5 ثانيه كار مى كند، و هنگامى كه ابزار كار متوقف ميشود، جارو برقى نيز كار نميكند.

امكانات بيرونى براى قدرت سوكت زير 1000 وات است.

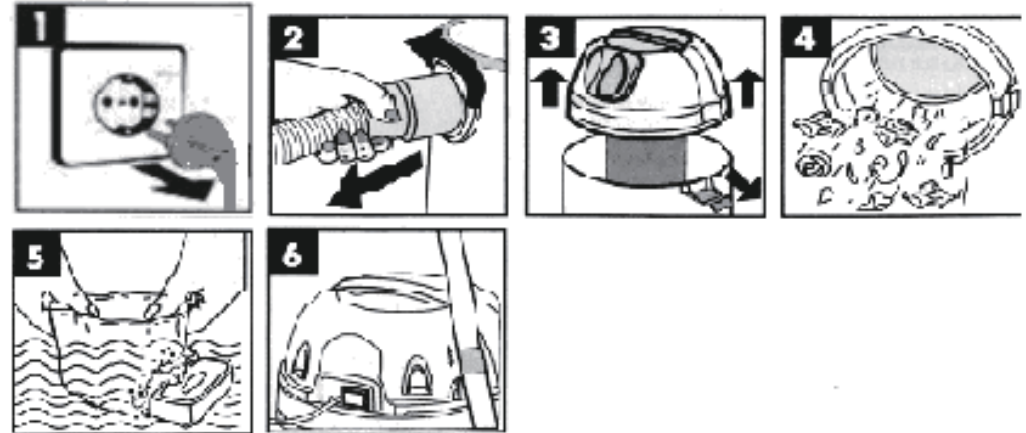

قبل از تعمیر، دوشاخه را از برق بکشید (شکل 1) فیلتر پلاستیکی فوم را بیرون آورده (شکل 3) و با آب بشوید (شکل 5) مهم: برای تمیز کردن فیلتر از پاک کننده ها استفاده نکنید. قبل از استفاده کردن از دستگاه ، فیلتر باید کاملاً خشک باشد.

دفع صحیح این محصول

	<p>این علامت نشان می دهد که این محصول نباید با سایر ضایعات خانگی در سراسر اتحادیه اروپا دفع شود. برای جلوگیری از آسیب احتمالی به محیط زیست یا سلامت انسان از دفع زباله های غیر مجاز، برای ترویج استفاده مجدد پایدار از منابع مادی، آن را با مسئولیت بازیافت کنید. برای بازگشت دستگاه استفاده شده ی خود، لطفاً از سیستم های بازگشت و جمع آوری استفاده کنید یا با فروشنده ای که دستگاه را خریداری کرده بودید، تماس بگیرید. آن ها می توانند این محصول را برای بازیافت زیست محیطی ایمن ببرند.</p>
--	---

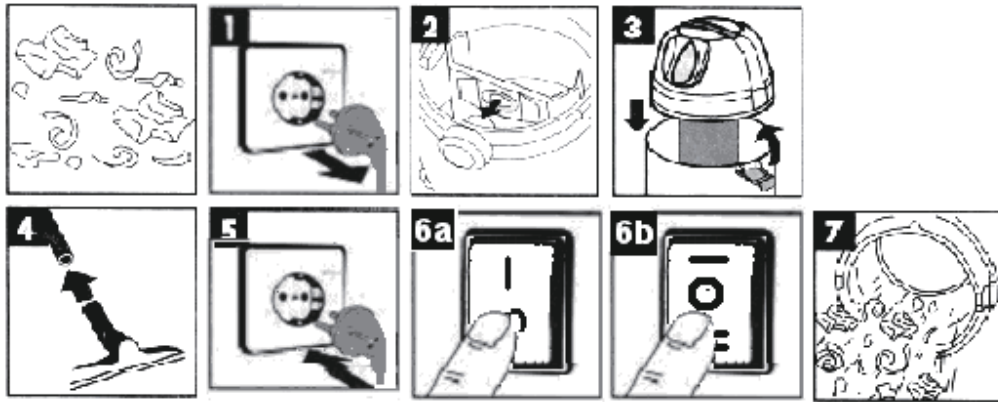

قبل از تعویض فیلتر، جاروبرقی را از برق بکشید (شکل 1)، سپس کیسه را بیرون بیاورید و گرد و غبار آن را بتکانید یا کیسه ی دیگری را جایگزین کیسه ی قبلی کنید.

به منظور جارو برقی کشیدن خشک کیسه زباله را در سوکت بگذارید (شکل 2).

آن را به برق وصل کنید و کلید برق را روشن کنید، سپس دستگاه شروع به کار می کند (شکل 5 و 6a یا 6b)

برای 42031CT ;1000*3L80 42030CT;1000*2L 80 42029CT فشار 1000*3L 100: هنگامی که کلید برق را به سمت "I" فشار می دهید، جارو برقی کار می کند؛ و هنگامی که کلید برق را به سمت "O" فشار می دهید، جارو برقی کار نمی کند (خاموش میشود).

برای 42031CT ;1000*3L80 42030CT;1000*2L 80 42029CT فشار 1000*3L 100: هنگامی که کلید برق را به سمت "I" فشار دهید، جاروبرقی به تنهایی کار میکند؛ هنگامی که کلید برق را به سمت "O" فشار دهید، جاروبرقی کار نخواهد کرد و هنگامی که کلید را به موقعیت "II" فشار می دهید، در حالیکه ابزاری که به سوکت متصل

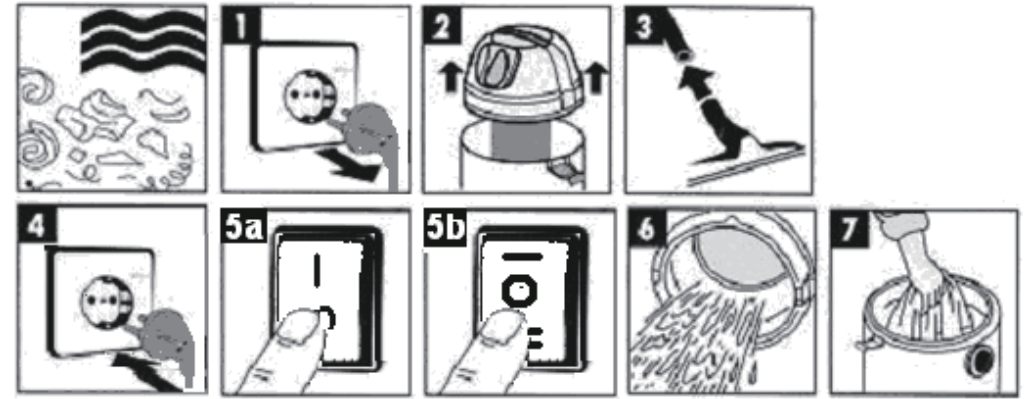

قبل از تعویض فیلتر، از پریز بیرون بکشید (شکل 1) برای جارو برقی کشیدن مرطوب، فیلتر پلاستیکی فوم عرضه شده را روی سبد فیلتر بکشید (شکل 2)

دوشاخه را وارد کنید و کلید را روشن کنید، سپس دستگاه شروع به کار می کند (شکل 4 و 5a یا 5b) برای 42031CT ;1000*3L80 42030CT;1000*2L 80 42029CT وقتی دکمه را روی "I" قرار دهید، جارو برقی کار می کند؛ وقتی دکمه را روی "O" قرار دهید، جارو کار نمی کند

برای 42031CT ;1000*3L80 42030CT;1000*2L 80 42029CT زمانی که کلید را روی "I" بگذارید، جارو برقی به تنهایی کار می کند؛ وقتی کلید را روی "O" بگذارید، جارو برقی کار نمی کند؛ وقتی که کلید را به وضعیت "II" فشار می دهید، در حالیکه ابزاری که به سوکت متصل شده است کار کند، جارو برقی نیز 3-5 ثانیه بعد کار می کند، و وقتی ابزار کار را متوقف کند، جارو برقی هم کار را متوقف میکند.

امکانات بیرونی برای قدرت سوکت، زیر 1000 وات است. کیسه خاک در حین تحویل، برای جاروبرقی کشیدن تر مناسب نیست!

جاروبرقی کشیدن خشک

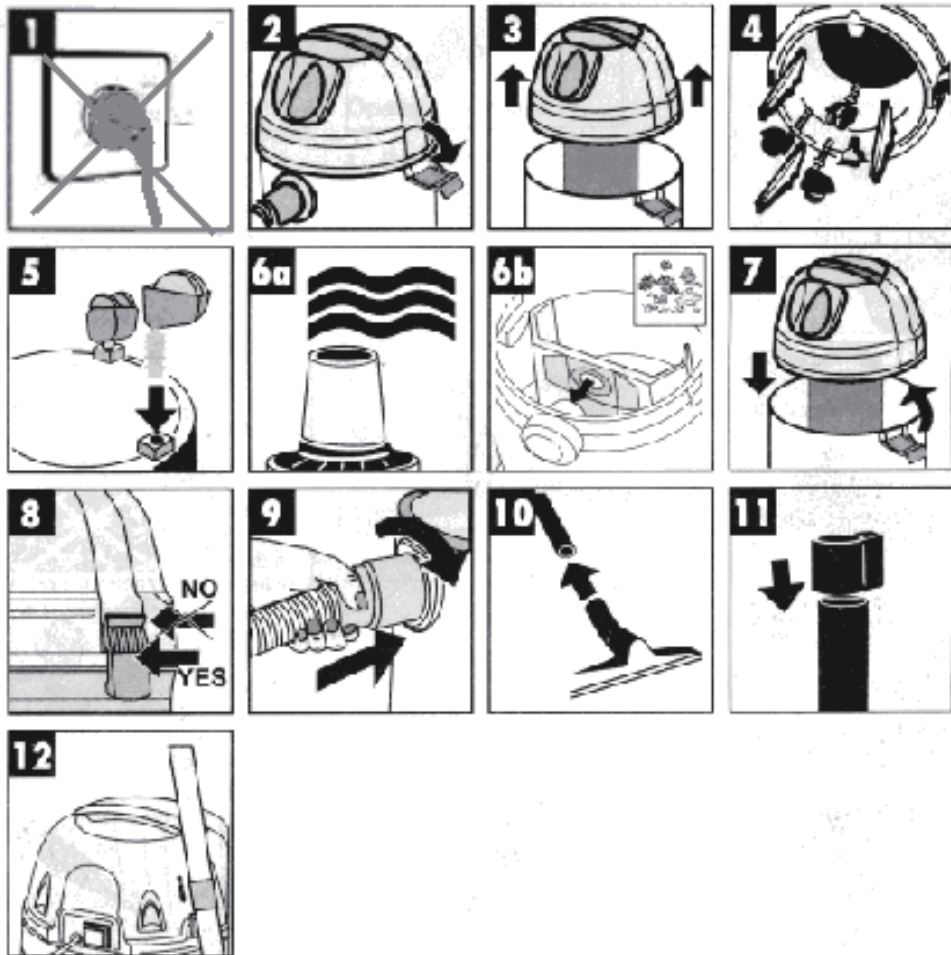

لطفاً توجه کنید:

شکل 6 A: از فیلتر پلاستیکی فوم تهیه شده برای جارو برقی کشیدن مرطوب استفاده کنید

شکل 6 B: از کیسه گرد و غبار عرضه شده برای جارو برقی کشیدن خشک استفاده کنید

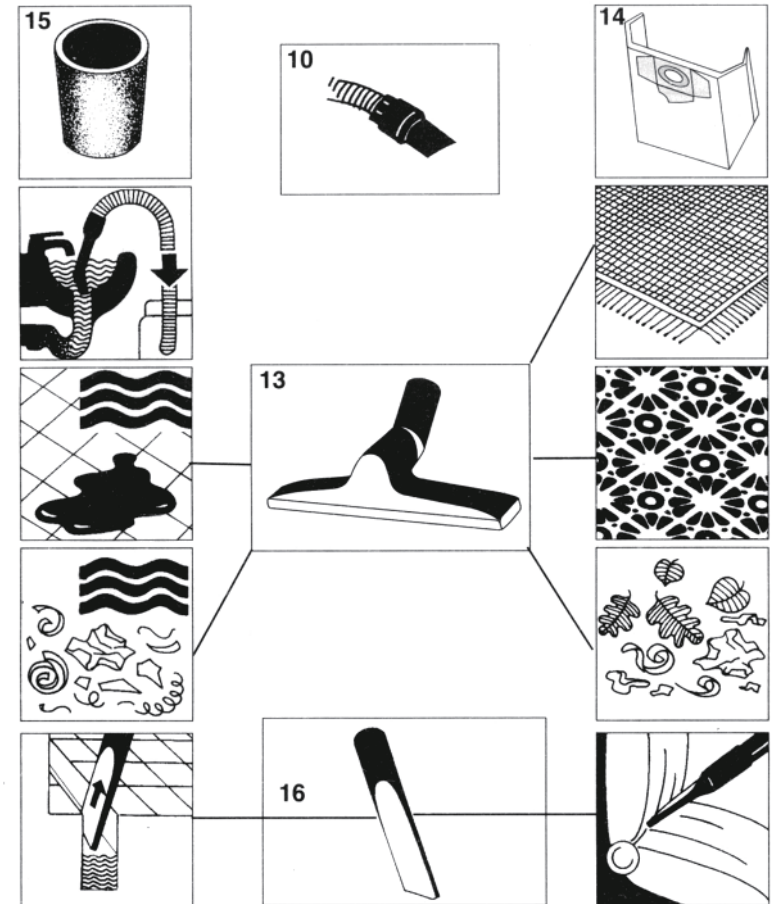

- 42029CT: 80 لیتر 1000 وات*2
 42030CT: 80 لیتر 1000 وات*3
 42031CT: 100 لیتر 1000 وات*3



اجناس تهیه شده:

- | | |
|-------------------------|--------------------------------|
| 1، دسته | 10، شیلنگ انعطاف پذیر جاروبرقی |
| 2، سویچ روشن/خاموش | 11، لوله جاروبرقی |
| 3، بخش بالا | 12، ورودی هوا |
| 4، سبد فیلتر | 13، نازل بزرگ جاروبرقی |
| 5، سوپاپ ایمنی شناور | 14، کیسه نخی |
| 6، سگک (چفت) | 15، روشن کردن لوله آب |
| 7، محفظه | 16، نازل شکاف |
| 8، اتصال شیلنگ جاروبرقی | 17، خروجی سوکت |
| 9، چرخ هرزگرد | |

شکل A
 پریز گراند شده

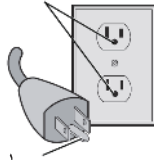

پین گراند

این دستگاه برای استفاده در یک مدار مدار کوچک 220 ولت می باشد و دارای یک دوشاخه متصل به پایه است، مانند چیزی که در شکل A نشان داده شده است. اطمینان حاصل کنید که دستگاه به یک خروجی با پیکربندی مشابه دوشاخه وصل شده باشد. هیچ آداپتوری نباید با این دستگاه استفاده شود.

موتور

اطمینان حاصل کنید که منبع تغذیه برق شما با علامت گذاری اسمی موافق است.

فقط به 220-240 ولت، سوکت 50 هرتز، و حداقل حفاظت فیوز 13 آمپری متصل شود. کاهش ولتاژ بیش از 10 درصد منجر به از دست دادن قدرت و گرم شدن بیش از حد می شود. ابزارهای شرکت سازنده توسط کارخانه آزمایش شده اند. اگر دستگاه شما کار نمی کند، منبع تغذیه را بررسی کنید.

حداکثر بار سوکت خروجی: 2000 وات.

اخطار: روی جریان D.C با این دستگاه کار نکنید. ممکن است به دستگاه آسیب برسد.



هشدار: همیشه در حین استفاده، محافظت کننده ی مناسب گوش بپوشید. در بعضی از شرایط و حین استفاده، سر و صدای این دستگاه ممکن است به از دست دادن شنوایی منجر شود.



هشدار: همیشه از عینک ایمنی استفاده کنید. عینک های روزمره، عینک ایمنی نیستند. همچنین اگر منطقه گرد و خاکی است از ماسک استفاده کنید.



هشدار: برخی از گرد و خاک ها حاوی موادی شیمیایی هستند که باعث سرطان، نقص زایمان یا سایر آسیب های تولید مثل می شوند. برخی از این مواد شیمیایی عبارتند از:

- ترکیبات موجود در کود
 - ترکیبات موجود در حشره کش ها، علف کش ها و آفت کش ها
 - آرسنیک و کروم مربوط به چوب های شیمیایی.
- به منظور کاهش قرار گرفتن در معرض این مواد شیمیایی، از تجهیزات ایمنی تأیید شده مانند ماسک های گرد و غبار که مخصوص فیلتر کردن ذرات میکروسکوپی طراحی شده اند، استفاده کنید.
- روی غلاف موتور (در پشت دماغه جارو):



هشدار

- این جارو مدرک epa مربوط به نوسازی، قانون تعمیر و رنگ آمیزی (rrp) برای heap را برآورده می کند، فقط اگر فیلتر hepa استفاده شود.
- برای کاهش خطر آسیب دیدگی، کاربر باید دستور العمل های کتابچه راهنما را بخواند. بدون مراقبت روشن نکنید. مواد قابل اشتعال، قابل احتراق یا داغ را با آن نکشید. اطراف گرد و غبار، گاز یا مایعات قابل انفجار و دستگاه های الکتریکی که جرقه تولید کرده و

باعث آتش سوزی یا انفجار می شوند، از آن استفاده نکنید. در پمپ بنزین ها یا هر جایی که بنزین ذخیره یا توزیع می شود، استفاده نکنید. مواد سمی یا سرطان زا یا سایر مواد خطرناک مانند آزبست یا آفت کش ها را با آن جارو نکنید. همیشه از محافظ چشم و تنفسی مناسب استفاده کنید. به منظور جلوگیری از خطر برق گرفتگی، آن را زیر باران نگذارید. داخل خانه نگهداری شود. هنگام تعمیر، فقط از قطعات جایگزین مشابه استفاده کنید. به عنوان نردبان متحرک استفاده نشود. (استفاده از این دستگاه در رابطه با مکش سرب، توسط UL بررسی نشده است.)



هشدار: خطر آسیب و آتش سوزی. از 13 آمپر عبور نکنید. وقتی دستگاه روشن است یا روی حالت اتوماتیک تنظیم شده است، برق دار است. وقتی روی حالت اتوماتیک تنظیم شده باشد، جارو برقی به طور اتوماتیک روشن می شود زمانی که دستگاه متصل به پریز باشد روشن است.

دستور العمل های زمینی

این دستگاه باید روی زمین باشد. اگر دستگاه خراب بوده یا مشکلی داشته باشد، زمین مسیری را با حداقل مقاومت در برابر جریان الکتریکی به منظور کاهش خطر برق گرفتگی فراهم می کند. این دستگاه مجهز به یک سیم دارای یک رسانای زمینی و پایه اتصال است. دوشاخه باید به یک پریز مناسب که به درستی نصب شده، وارد شود.

هشدار: اتصال نامناسب رسانای زمین می تواند منجر به خطر برق گرفتگی شود. اگر مشکلی در رابطه با اینکه خروجی به درستی متصل است دارید، با یک متخصص برق یا کارمند واجد شرایط در ارتباط باشید. دوشاخه ارائه شده همراه با دستگاه را دستکاری نکنید - اگر متناسب با پریز شما نیست، توسط یک برقکار واجد شرایط یک پریز مناسب نصب کنید.

جانبی توصیه شده توسط سازنده استفاده کنید.

- این دستگاه را با کابل یا سیم آسیب دیده استفاده نکنید. اگر دستگاه به طور صحیح کار نمی کند، یا اگر از دستتان افتاده، خراب شده، بیرون از خانه مانده، یا در آب افتاده است، آن را به مرکز خدمات بازگردانید.
- این دستگاه را با سیم نکشید یا حمل نکنید. از سیم به عنوان یک دستگیره استفاده نکنید، درب را روی سیم نبندید یا سیم را اطراف سطوح تیز نپیچید. دستگاه را از طریق سیم روشن نکنید. سیم را از سطوح گرم دور نگه دارید.
- برای جدا کردن دستگاه از برق، سیم را نکشید. برای از برق کشیدن، دوشاخه ی بکشید، نه سیم.
- با دست های خیس، دوشاخه ی برق یا دستگاه را لمس نکنید.
- هیچ گونه شیئی ای در قسمت ورودی دستگاه قرار ندهید. دستگاه را در حالتی که دهانه آن مسدود است مورد استفاده قرار ندهید. به دور از گرد و خاک، پُرز، مو و هر چیز دیگری که جریان هوا را کاهش می دهد، نگهداری شود.
- مو، لباس گشاد، انگشت ها و تمام قسمت های بدن را از قطعات متحرک و دهانه ها دور نگه دارید.
- قبل از جدا کردن دستگاه از برق، تمام کنترل ها را خاموش کنید.
- هنگام تمیز کردن روی راه پله، بیشتر مراقب باشید.
- از دستگاه برای کشیدن مایعات قابل اشتعال یا قابل احتراق مانند بنزین، یا در مناطقی که این مایعات هستند استفاده نکنید.
- الکتریسیته ساکن در مناطق خشک یا زمانی که رطوبت نسبی هوا کم است محتمل است. این فقط موقتی است و بر استفاده از این جارو برقی تأثیری نمی گذارد. به منظور کاهش الکتریسته ساکن، هوا را با استفاده از یک کنسول

مرطوب کنید، از مرطوب کننده استفاده کنید یا از شلنگ ضد استاتیک استفاده کنید.

- برای جلوگیری از احتراق خود به خود، پس از هر بار استفاده مخزن را خالی کنید.

III . این دستور العمل ها را ذخیره کنید.

قوانین ایمنی بیشتر

- فقط به صورت صحیح به پریش گراند دار وصل شود.
- چیزهای در حال سوختن یا دود کردن مثل سیگار، کبریت یا خاکستر داغ را با آن نکشید.
- برای جارو کردن مواد منفجره قابل احتراق مثل ذغال، رنگ یا سایر مواد قابل احتراق، از این دستگاه استفاده نکنید.
- برای جارو کردن مواد خطرناک، سمی و سرطان زا مانند آژبست یا سموم کشتن حشرات، استفاده نشود.
- هرگز مایعات محترقه (مثل بنزین، سوخت دیزل، روغن داغ، تینر رنگ و غیره) یا اسیدها و حلال ها را با این دستگاه نکشید.
- بدون قرار دادن فیلتر از جارو کردن خودداری کنید، به جز زمانی که به عنوان کاربردهای مکش رطوبت توصیف شده است.
- برخی از چوب ها حاوی مواد نگهدارنده هستند که می توانند سمی باشند. هنگام سر و کار داشتن با این مواد، برای جلوگیری از استنشاق و تماس با پوست، بیشتر مراقب باشید. هر نوع اطلاعات ایمنی موجود از طرف فراهم کننده مواد را درخواست کرده و دنبال کنید.
- از جارو به عنوان نردبان استفاده نکنید.
- اشیاء سنگین را روی جارو نگذارید.
- قبل از تمیز کردن یا تعمیر کردن دستگاه، کابل برق باید از سوکت-پریش خارج شود.
- IPX4 فقط برای اتصال دوشاخه IPX4 به سوکت خروجی دستگاه یا پوشاندن سوکت خروجی که بسته شده، تقدیم شده است.

I. تعاریف: دستور العمل های ایمنی

تعاریف زیر، سطح شدت را برای هر کلمه پیام را توصیف می کنند. لطفاً این کتاب راهنما را بخوانید و به این نمادها توجه کنید.

خطر: یک وضعیت خطرناک حتمی را نشان می دهد، که اگر از آن پرهیز نشود، قطعاً منجر به مرگ یا آسیب جدی خواهد شد.



هشدار: یک وضعیت خطرناک بالقوه را نشان می دهد که اگر از آن پرهیز نشود، ممکن است منجر به مرگ یا آسیب جدی شود.



احتیاط: یک وضعیت خطرناک بالقوه را نشان می دهد که اگر از آن پرهیز نشود، ممکن است منجر به آسیب جزئی یا جدی شود.



اخطار: عملی را نشان می دهد که مربوط به آسیب های شخصی نیست و اگر از آن پرهیز نشود، ممکن است به آسیب مالی منجر شود.

II . دستور العمل های مهم ایمنی

هشدار: هنگام استفاده از وسایل الکتریکی، همیشه از اقدامات ایمنی اولیه برای کاهش خطر آتش سوزی، برق گرفتگی و آسیب های جانی، از جمله موارد زیر، پیروی کنید:

قبل از استفاده از این دستگاه، تمامی دستور العمل ها را بخوانید و دنبال کنید.

هشدار: برای کاهش خطر برق گرفتگی، در معرض باران قرار نگیرد. داخل خانه نگهداری شود.



- وقتی دستگاه به برق وصل است، آن را رها نکنید. زمانی که در حال استفاده نیست یا قبل از تعمیرات، آن را از پریز برق بکشید.
- اجازه ندهید از این دستگاه به عنوان اسباب بازی استفاده شود. وقتی دستگاه مورد استفاده ی کودکان یا نزدیک آنها قرار می گیرد، به خوبی دقت کنید.
- از این دستگاه فقط به همان صورتی که در کتابچه راهنما گفته شده استفاده کنید. فقط از قطعات یدکی و لوازم