

## ГАРАНТИЙНЫЙ ТАЛОН

Заполняется магазином, где приобретено изделие

\_\_\_\_\_ (Наименование изделия)

Дата выпуска \_\_\_\_\_

Дата продажи \_\_\_\_\_

Владелец изделия \_\_\_\_\_

(Фамилия, Имя, Отчество)

Адрес \_\_\_\_\_

Установлен дефект \_\_\_\_\_

Исправил мастер \_\_\_\_\_

(подпись)

## ГАРАНТИИ

24 месяца со дня приобретения по предъявлению гарантийного талона по обнаруженным дефектам. За механические повреждения, потертости, сколы фабрика ответственности не несет.

Наш адрес: РОССИЯ, 427628, Удмуртская республика, г. Глазов, ул. Сибирская, 42.

Контактный телефон: 8 (341-41)2-58-38

"бесплатный звонок по России 8-800-100-2600"

\_\_\_\_\_ (линия отреза)

## ПАСПОРТ

1. Дата выпуска

2. Отметка магазина о продаже

3. Штамп магазина

4. "\_\_\_" \_\_\_\_\_ 201\_\_ г.

Пункты 2,3,4 заполняются в магазине при покупке мебели.

Сертификат \_\_\_\_\_

глазов®  
www.glazovmebel.ru

РОССИЯ

ПАО "Глазовская мебельная фабрика"  
Удмуртская Республика, г. Глазов  
ул. Сибирская, 42



Модульная серия корпусной мебели "ADELE"  
ADELE 14 (спальня) Шкаф угловой

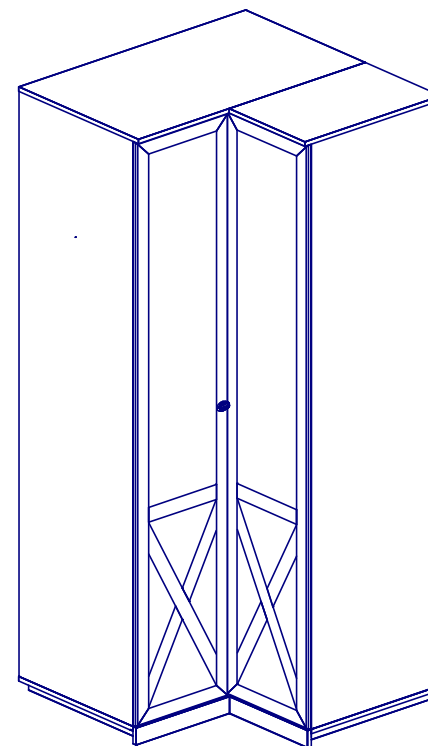

Габаритные размеры в мм,  
981x962x2135  
ИНСТРУКЦИЯ ПО СБОРКЕ

Уважаемый покупатель, обращаем Ваше внимание на то, что внешний вид изделия во многом зависит от качества сборки.

#### ПОДГОТОВКА К СБОРКЕ

1. Распаковать упаковки (при этом сохранить упаковочные ярлыки).
2. Ознакомиться с данной инструкцией по сборке.
3. Подготовить инструмент: молоток, набор отверток, рулетку, сверло  $\phi$  8 мм.
4. Подготовить место для сборки.
5. Прямоугольность собранных каркасов проверять рулеткой по диагонали.

#### ВНИМАНИЕ!!!

Опрокидывание мебели может привести к серьезным или смертельным телесным повреждениям. Для предотвращения опрокидывания мебель должна быть постоянно прикреплена к стене.

Крепежные средства для крепления к стене не прилагаются, для разных материалов стен требуются различные крепления.

Используйте крепежные средства, подходящие для материала стен в Вашем доме. Если Вы не уверены, какой тип крепления подходит к данному материалу, обратитесь в специализированный магазин.

#### ПРИМЕЧАНИЕ

1. Заднюю стенку крепить гвоздями Компл. № 10 с шагом 200мм.
2. Изделия набора после сборки соединить между собой межсекционной стяжкой компл.№12, предварительно просверлив под нее отверстия, диаметром 6 мм.
3. До монтажа дверей изделие следует прикрепить к стене, используя компл.№20, для предотвращения падения изделия.
4. Заглушки на фурнитуру устанавливать после полной сборки изделия на видимые части.
5. Существует возможность установки изделия "Стеллаж Twist" на боковые вертикальные стенки шкафа.  
Варианты компоновок установки Стеллажа Twist смотрите в подробной инструкции на Стеллаж Twist.

#### ПРАВИЛА ЭКСПЛУАТАЦИИ И УХОДА ЗА МЕБЕЛЬЮ

1. Мебель, перевозимая при температуре ниже  $0^{\circ}\text{C}$ , охлаждается и при установке в помещении "запотевают", поэтому ее следует немедленно протереть чистой, сухой, мягкой тканью.
2. Мебель предназначена для эксплуатации в помещениях с температурой воздуха  $+10+28^{\circ}\text{C}$  и относительной влажностью 50-70%. Не рекомендуется ставить мебель близко к источникам тепла, а также к сырым и холодным стенам. Ее следует беречь от прямого попадания солнечных лучей.
3. На поверхности деталей не следует ставить горячие и влажные предметы. Нежелательно попадание кислот, щелочей и растворителей (спирт, бензин, ацетон).
4. Поверхности следует оберегать от механических повреждений, ударов и царапин, поскольку восстановить поверхность невозможно.
5. Поверхности мебели следует чистить специальным составом, который можно приобрести в магазине.
6. Зеркала и стекла рекомендуется чистить любыми средствами, предназначенными для этих целей.
7. Для предотвращения повреждения полового покрытия при перемещении мебели следует использовать подстилочный материал (картон, плотная ткань и т.п.)

#### ПОРЯДОК ПРЕДЪЯВЛЕНИЯ ПРЕТЕНЗИЙ НА КАЧЕСТВО МЕБЕЛИ

Претензии по комплектности и производственным дефектам в течение гарантийного срока должна направляться покупателем непосредственно в магазин, где приобретена мебель, с обязательным приложением товарного чека и упаковочных ярлыков.

По дефектам, появившимся из-за несоблюдения покупателем правил эксплуатации и ухода за мебелью, претензии не принимаются

#### К СВЕДЕНИЮ ПОКУПАТЕЛЯ

Предприятие оставляет за собой право вносить изменения в конструктивные элементы мебели на основе внедрения передовой технологии, улучшающие качество выпускаемой продукции.

При обнаружении производственных дефектов ссылаетесь на номер набора мебели, номер ОТК, приложите гарантийный талон и упаковочные ярлыки.

## ПРАВИЛА

по регулировке петли четырехшарнирной, используемой при навеске дверей.

Если при монтаже дверей допущена неточность в их положении (большие зазоры между боковой стенкой и дверью, перекос дверей и т.п.), то необходимо произвести регулировку петель

Регулирование осуществляется с помощью винтов поз. 1,2,3. в трех направлениях, указанных стрелками а-а, б-б, с-с.

### ПОРЯДОК РЕГУЛИРОВАНИЯ

1. Ослабить винт поз.2. Это даст возможность перемещения двери по стрелке б-б.
2. Установочным винтом, поз.1 дверь перемещается по стрелке а-а.
3. После установки двери в нижнем положении винт поз.2 затягивается до отказа.
4. Ослабить винт поз.3. Это даст возможность перемещения двери по стрелки с-с.

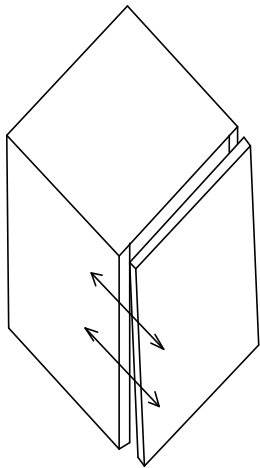

Нижняя часть двери отстает

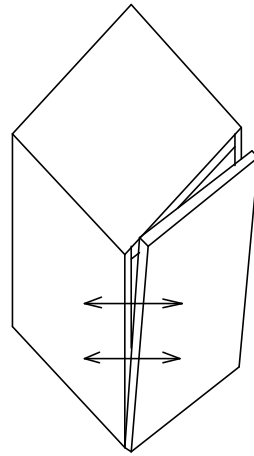
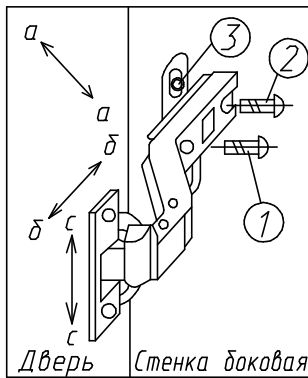

Дверь наклонена вниз

Крепление петли  
(комплект №4)

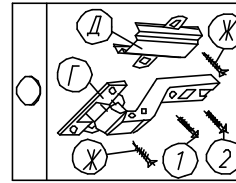

Крепление задней  
стенки  
(комплект №10)

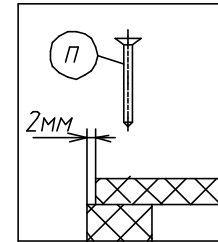

Крепление  
штанги  
(комплект №6)

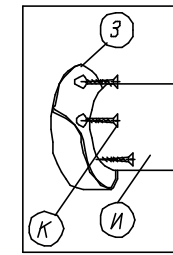

Крепление задней  
стенки к царгам  
(комплект №10)

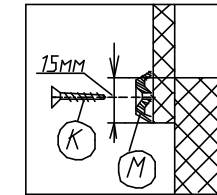

Крепление  
полкодержателя  
(комплект №8)

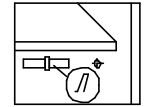

Крепление винта  
саморезного  
(комплект №19)

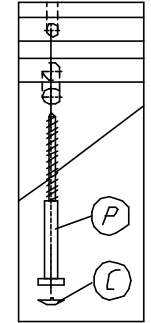

Крепление наконечника  
(комплект №11)

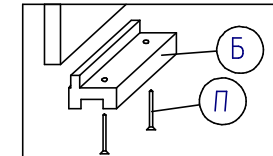

Крепление стяжки  
эксцентриковой  
(комплект №45)

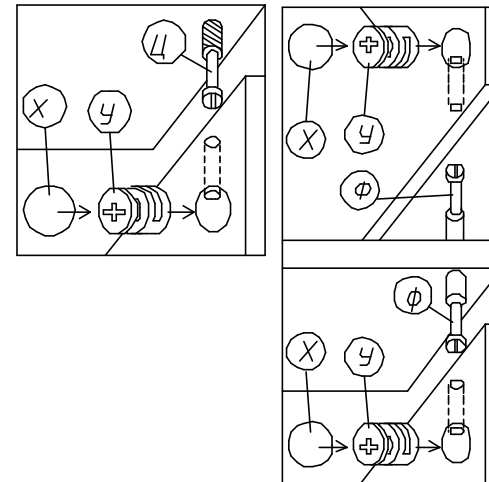

# Внимание!

Перед началом сборки изделия смотрите стр.6.

# Примечание

- 1) Перенавеска дверей не предусмотрена.
- 2) Двери открываются по очереди. Сначала необходимо открыть дверь №135, а затем дверь №243.

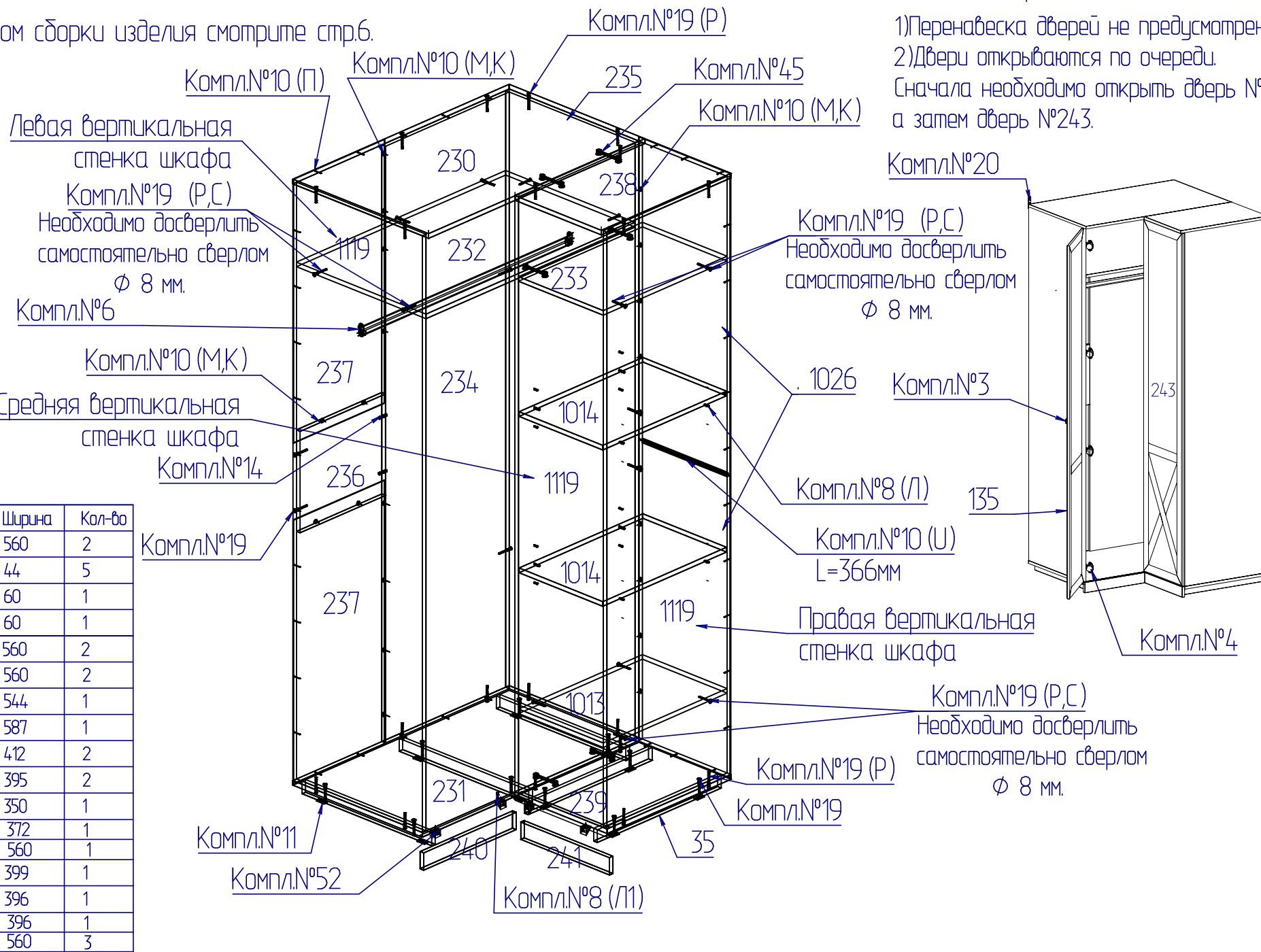

№дет.	Длина	Ширина	Кол-во
1014	363	560	2
35	560	44	5
241	383	60	1
240	418	60	1
233,1013	366	560	2
234,235	2054	560	2
232	945	544	1
230	978	587	1
237	880	412	2
1026	1040	395	2
236	385	350	1
238	587	372	1
231	978	560	1
239	560	399	1
135	2050	396	1
243	2050	396	1
1119	2054	560	3

Сборку изделия необходимо начинать с крепления дет.№240, 241 к дет.№231,239, а именно:

1. Соединить детали №231, 239 между собой.
2. Прикрепите детали №35 к дет.№231,239 с помощью компл.№19.
3. Аккуратно удалите защитную пленку с клеящей ленты на дет.№240.
4. Приклейте дет.№240 к торцу дет.№231-со стороны кромки (рис.1). При этом необходимо упереть деталь №240 в деталь №239.
5. Соедините дет.№240,231 с помощью компл.№52 (рис.1) позиционируя компл.№52 по отверстиям на дет.№240.
6. Аккуратно удалите защитную пленку с клеящей ленты на дет.№241.
7. Приклейте дет.№241 к торцу дет.№239-со стороны кромки (рис.2). При этом необходимо упереть деталь №241 в деталь №240.
8. Соедините дет.№241,239 с помощью компл.№52 (рис.2) позиционируя компл.№52 по отверстиям на дет.№241.
9. Продолжайте сборку остальных деталей.

Рис. 1



Рис. 2



## Фурнитура

Комплект №3	Ручка-кнопка		Винт с прессшайбой M4x20	
	A	1	A1	1
Комплект №4	Плетня угловая 165°		Планка	Шуруп 4x13
	Г	8	Д	8
Комплект №6	Штангодержатель		Штанга	Шуруп 4x16
	З	2	И	1 L=938мм
Комплект №8	Полкодержатель арт. 5.4-X-01		Полкодержатель с рубашкой	
	Л	8	Л1	1
Комплект №10	Шайба мет	Шуруп 4x16	Гвоздь 1,6x25	Профиль Н гибкий
	М	24	К	24
Комплект №11	Наконечник		Гвоздь 1,6x25	
	Б	10	П	20
Комплект №12	Стяжка межсекц.			
	С	2/2	Винт M4x15, Гильза M4x27	
Комплект №14	Шкант Ø8x50			
	В	2		
Комплект №19	Винт КОН7x50	Ключ	Заглушка самоклеящ.	
	Р	48	1	С
Комплект №20	Подвеска		Шуруп 4x16	
	W	2	К	4
Комплект №45	Эксцентрик	Дюбель двойной	Заглушка	
	У	12	Ф	6
Комплект №52	4x13	Стяжка "Найду"		
	Ш	8	Ш1	4

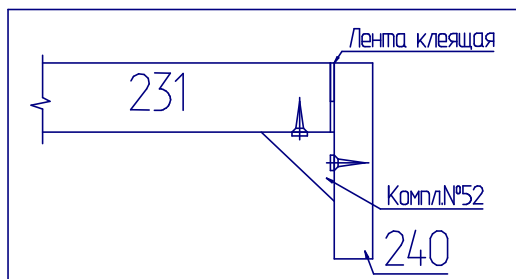
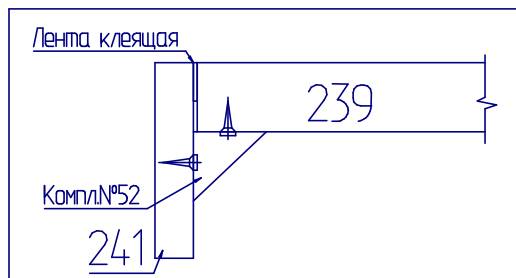
Схема расположения отверстий на деталях которые необходимо досверлить самостоятельно

№ 1119 Левая вертикальная стенка шкафа

Деталь уложена отверстиями  
вверх

Отверстия №№1  
отображенных на (рис.3)  
необходимо досверлить  
насквозь сверлом  $\Phi$  8 мм.

Торец детали  
облицован кромкой



Рис3

Схема расположения отверстий на деталях которые необходимо досверлить самостоятельно

№ 1119 Правая вертикальная стенка шкафа

Деталь уложена отверстиями  
вверх

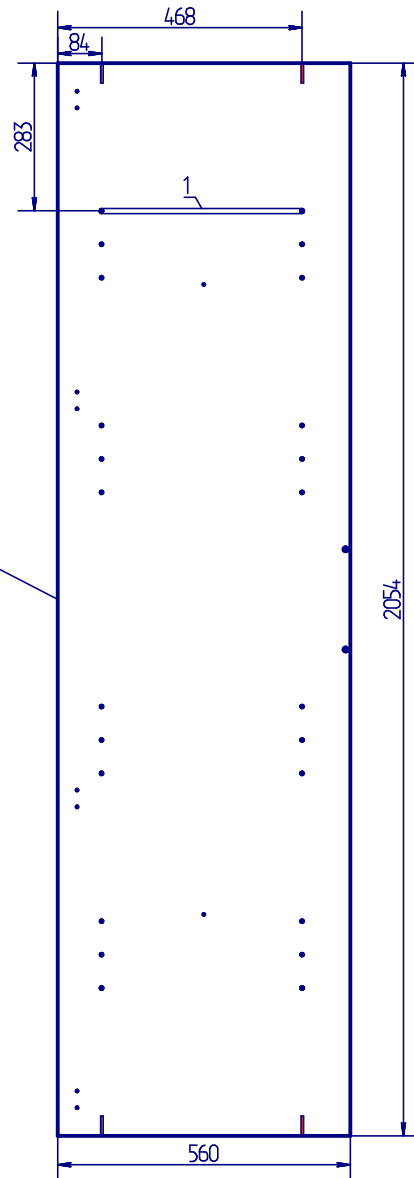
Отверстия №№1,2  
отображенных на (рис.4)  
необходимо досверлить  
насквозь сверлом  $\Phi$  8 мм.

Торец детали  
облицован кромкой



Рис4

Схема расположения отверстий на деталях которые необходимо досверлить самостоятельно

№ 1119 Средняя вертикальная стенка шкафа

Деталь уложена отверстиями  
вверх

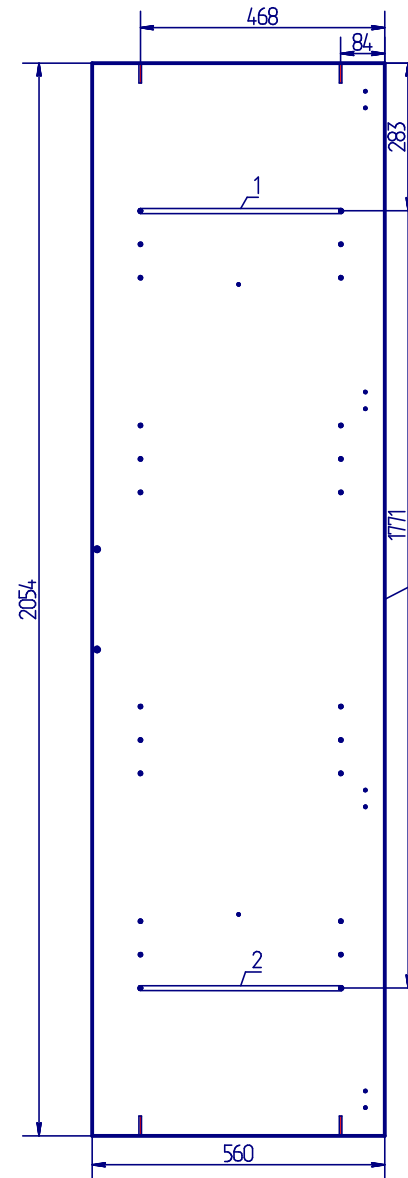
Отверстия №№1,2  
отображенных на (рис.5)  
необходимо досверлить  
насквозь сверлом  $\Phi$  8 мм.

Торец детали  
облицован кромкой

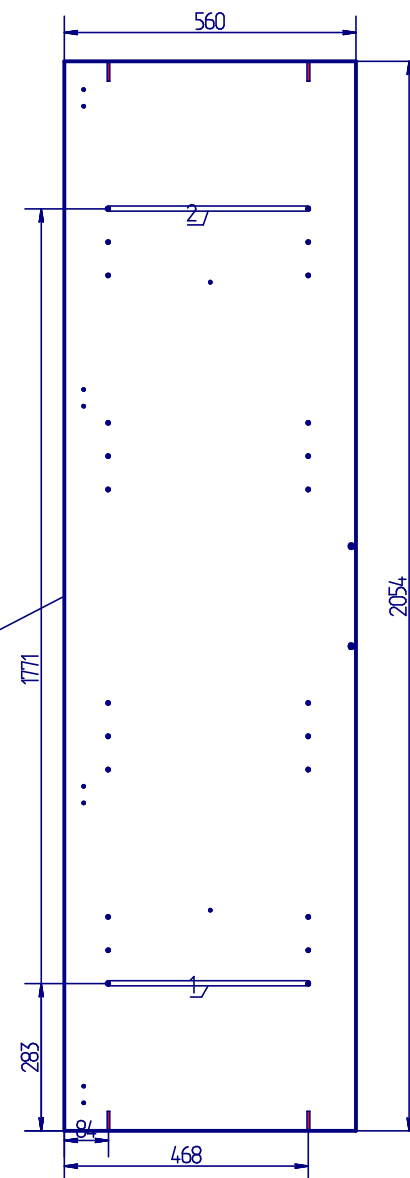

Рис.5