

GINZZU™
WWW.GINZZU.COM

ХОЗЯЙСТВЕННЫЙ ПЫЛЕСОС

VS311

VS322

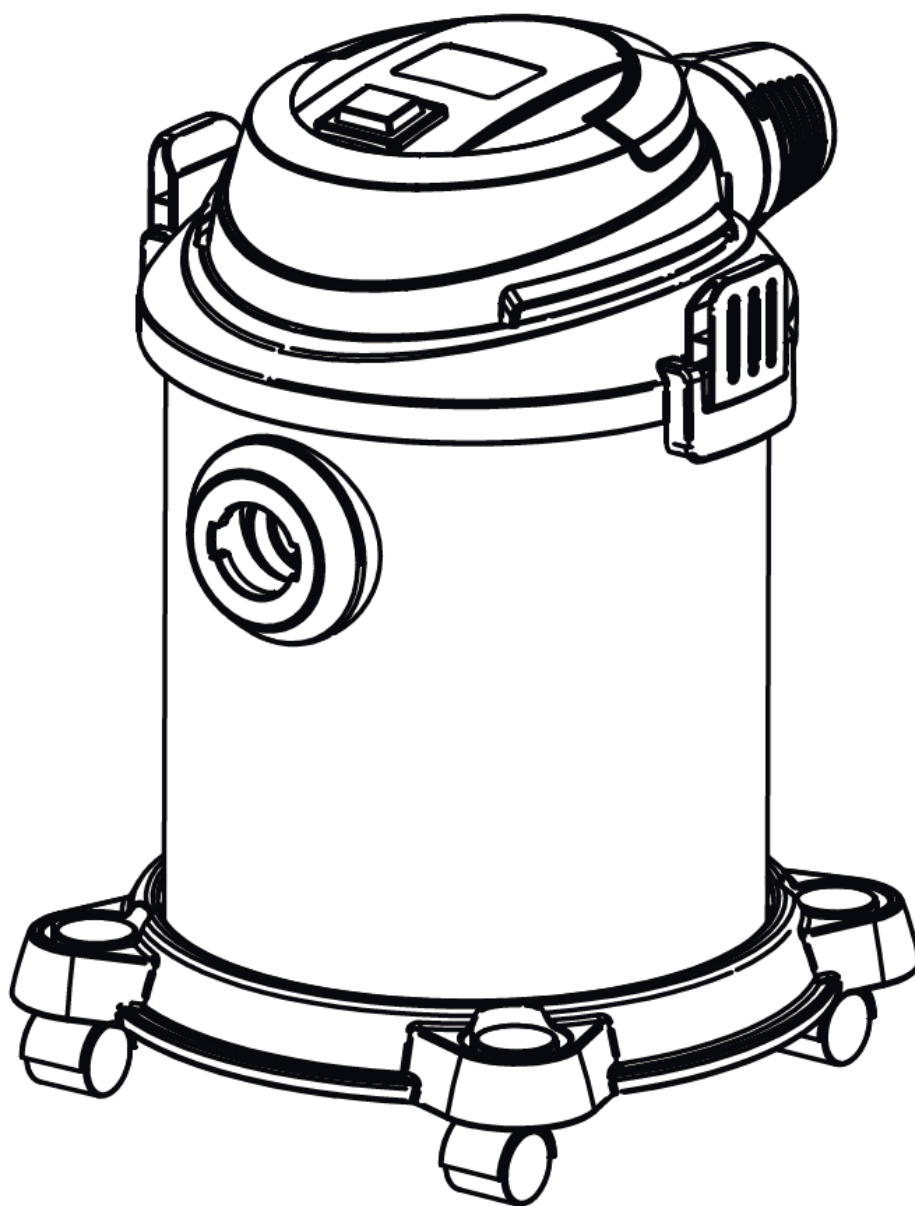

РУКОВОДСТВО ПОЛЬЗОВАТЕЛЯ

СОДЕРЖАНИЕ

ВВЕДЕНИЕ	2
ОПИСАНИЕ	3
ИНСТРУКЦИЯ ПО БЕЗОПАСНОСТИ	3
ПРЕДУПРЕЖДЕНИЕ	4
СБОРКА	5
ИНСТРУКЦИЯ ПО ПРИМЕНЕНИЮ	6
Очистка контейнера.....	7
Очистка фильтра.....	7
Очистка выходного фильтра.....	7
ТЕХНИЧЕСКИЕ ХАРАКТЕРИСТИКИ	8
ТРАНСПОРТИРОВКА И ХРАНЕНИЕ	8
УТИЛИЗАЦИЯ	8

ВВЕДЕНИЕ

Уважаемый покупатель! Благодарим Вас за приобретение пылесоса GINZZU VS311 / VS322.

Использование последних технологических разработок и приверженность высоким стандартам позволяют предложить Вам качественное устройство по доступной цене. Прежде чем начать эксплуатацию устройства, **внимательно прочтите данное Руководство**. Оно поможет Вам разобраться в характеристиках, воспользоваться всеми возможностями пылесоса, не допустить поломок и продлить срок его службы. Сохраняйте Руководство в течение всего срока службы. При передаче устройства третьим лицам обязательно приложите к нему настоящее Руководство.

Данное руководство содержит перечень мер безопасности, несоблюдение которых может представлять угрозу безопасности как для самого устройства, так и для его владельца; привести к травме и повреждению или выходу из строя устройства. Информация об условиях гарантии содержится в Гарантийном талоне, входящем в комплект устройства. Адреса и телефоны авторизованных сервисных центров (далее – АСЦ), производящих техническое обслуживание и ремонт продукции «ГИНЗУ», представлены на веб-сайте www.ginzzu.com.

В связи с постоянным совершенствованием внешнего вида, конструкции и характеристик продукции, наша компания оставляет за собой право изменять содержание данного руководства без предварительного уведомления.

ОПИСАНИЕ

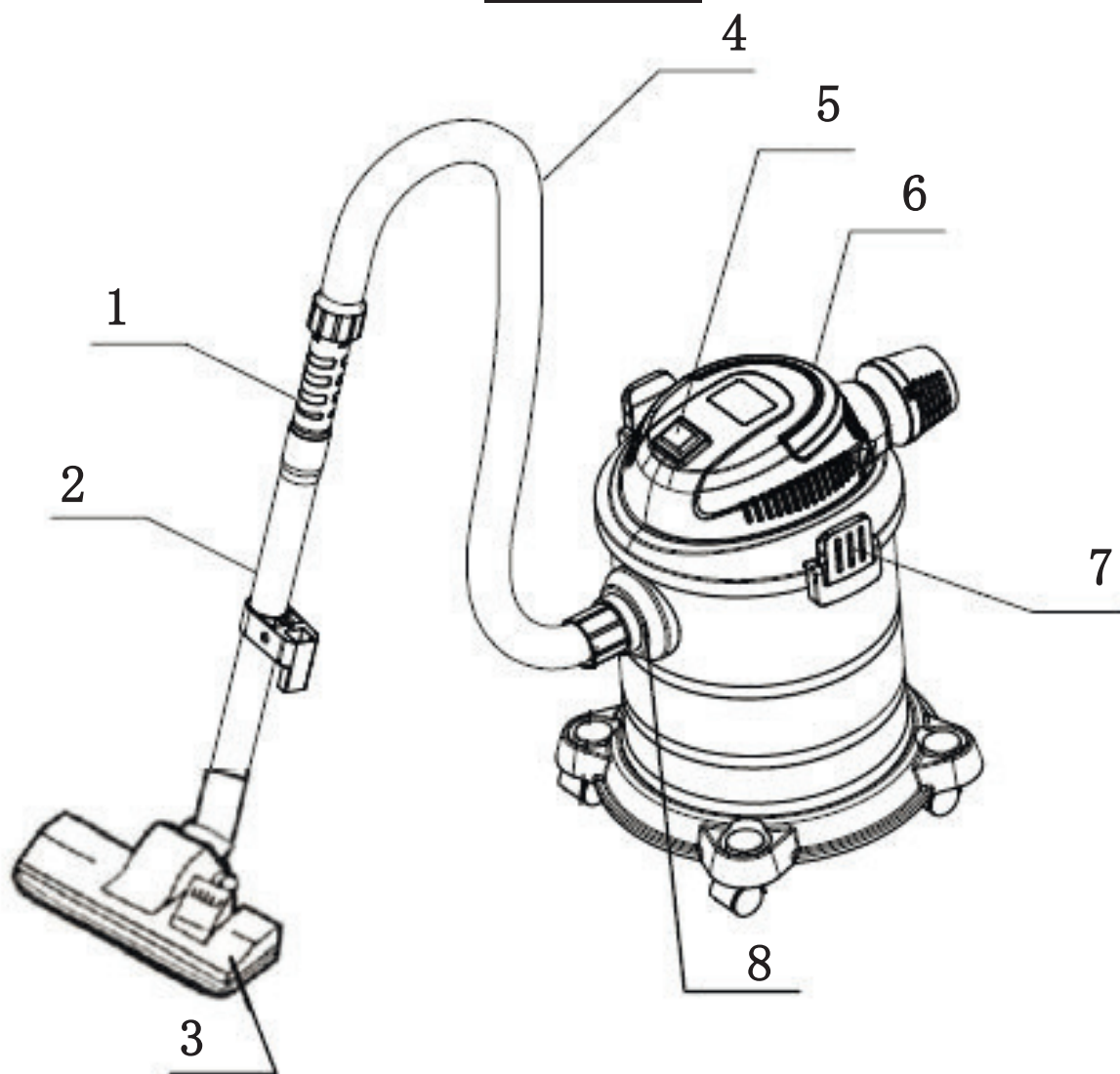

1. Рукоятка
2. Металлическая труба
3. Щётка для пола
4. Шланг

5. Питание вкл./выкл.
6. Ручка для переноски
7. Замок
8. Разъём шланга

Схема электропитания

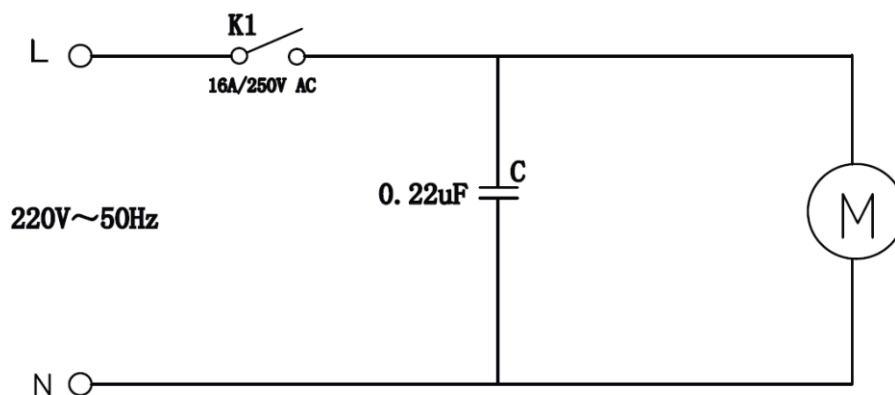

ИНСТРУКЦИЯ ПО БЕЗОПАСНОСТИ

Устройство предназначено только для личного (семейного) использования в бытовых условиях!

Просьба соблюдать меры предосторожности при пользовании пылесосом, включая следующие:

1. Не оставляйте пылесос, включенный в сеть, без присмотра. Отключайте его от сети, когда не планируете использовать, а также при чистке фильтров.
2. Во избежание риска поражения электрическим током, не пользуйтесь пылесосом на улице, во влажных помещениях или на мокрой поверхности.
3. Не позволяйте детям играть с пылесосом. Будьте особо внимательны при пользовании пылесосом рядом с детьми.
4. Следуйте указаниям данного руководства. Используйте только рекомендуемые производителем фильтры и насадки.
5. Не включайте при поврежденном шнуре или вилке. Не пользуйтесь пылесосом, если он был поврежден, находился вне помещения, попал в воду. Обратитесь в сервисную службу для ремонта или восстановления.
6. Для перемещения пылесоса не тяните за шнур. Следите, чтобы не повредить шнур, закрывая двери, не наматывайте шнур на предметы с острыми гранями или выступами. Не перекачивайте пылесос через шнур. Избегайте контакта шнура с горячими поверхностями.
7. Не тяните за шнур для выключения из розетки. Тяните непосредственно за вилку.
8. Не пользуйтесь пылесосом, если руки мокрые.
9. Не засовывайте предметы в отверстия на пылесосе. Не пользуйтесь пылесосом, если что-то мешает прохождению воздушного потока. Прочищайте отверстия от ниток, волос, пыли и другого, что может затруднить всасывание.
10. Не собирайте с помощью пылесоса тяжелые или острые предметы (осколки, гвозди, шурупы и т.д.). Это может привести к повреждениям.
11. Не собирайте с помощью пылесоса горящие угли, сигареты, спички и другие горячие или горящие предметы.
12. Не включайте пылесос без установленных фильтров.
13. Перед включением в сеть / выключением из сети пылесос должен быть отключен с помощью кнопки “вкл/выкл”.
14. Будьте осторожны при чистке на ступеньках лестницы.
15. Не пользуйтесь пылесосом в присутствии легковоспламеняющихся жидкостей или во взрывоопасных средах. Не допускайте всасывания токсичных веществ (например – отбеливатели, нашатырь, жидкость для прочистки труб и т.д.). Не пользуйтесь пылесосом в помещениях, где хранятся горючие, взрывоопасные или токсичные вещества, такие как – краски, растворители, средства от моли и т.д.
16. Обесточьте пылесос, когда присоединяете или отсоединяете шланг к всасывающему отверстию. Не позволяйте шнуру перекручиваться во время сматывания.
17. Используйте пылесос только по назначению.
18. Храните в сухом прохладном месте.
19. Не погружайте шланг и щетку в жидкости.
20. Пылесос не предназначен для чистки животных.
21. Сила всасывания вашего пылесоса высока, поэтому держите всасывающие отверстия подальше от тела и одежды.

ПРЕДУПРЕЖДЕНИЕ!

Важно:

Если крупный мусор застрял и мешает потоку всасываемого воздуха, отключите пылесос, прочистите все воздухопроводы. После чего включите пылесос снова.

1. Не пользуйтесь пылесосом в непосредственной близости от нагревательных приборов.
2. Перед включением уберите с пола большие, тяжелые и острые предметы, которые могут повредить пылесос.
3. Если вы заметили, что звук работающего пылесоса сильно изменился, возможно это связано с ухудшением всасывающей способности. Отключите пылесос и прочистите фильтры.

Замечание:

Если шнур поврежден, он должен быть заменен на исправный в сервисной службе или другой уполномоченной организации.

 Обратите внимание!	
<p> При отключении от сети не тяните за провод. Беритесь за вилку.</p> <p>• Иначе это может привести к поражению электр. током, короткому замыканию или пожару!</p> 	<p> Не перегибайте шланг.</p> <p>• Это может привести к пожару.</p> 
<p> Не опрокидывайте пылесос. Избегайте попадания воды в двигатель.</p> <p>• Это может привести к взрыву или пожару.</p> 	<p> Не блокируйте всасывающий порт в течение длительного времени.</p> <p>• Это может привести к деформации или пожару.</p> 
<p> Не оставляйте и не используйте пылесос вблизи источников тепла, легковоспламеняющихся веществ и предметов.</p> <p>• Это может привести к взрыву или пожару.</p> 	<p> Если пылесос не используется, вилку сетевого шнура следует отсоединить от розетки.</p> <p>• Иначе это может привести к поражению электр. током, короткому замыканию или пожару!</p> 
<p> Не засасывайте спички, окурки и золу.</p> <p>• Это может привести к пожару.</p> 	<p> Не перекрывайте воздуховыпускное отверстие. И не кладите инструменты рядом с ним.</p> <p>• Это может привести к пожару.</p> 



Обратите внимание!



Регулярно протирайте пыль на сетевой вилке сухой тканью.



- Иначе это может привести к пожару!



Не используйте повреждённые кабель и вилку питания, расшатанную розетку.



- Иначе это может привести к повреждению электр. током, короткому замыканию или пожару!



Вилка питания должна быть полностью вставлена.

- Если вилка питания вставлена не до конца, это может привести к пожару и поражению электрическим током.

Не располагайте рядом с источниками тепла

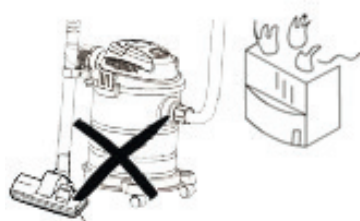

Не засасывайте острые предметы (иголки, шурупы, скобы и т.д.)



СБОРКА ПЫЛЕСОСА

Всегда отключайте пылесос от сети при сборке / разборке!

Подсоединение шланга

Вставьте конец шланга в разъем шланга на контейнере и поверните по часовой стрелке до фиксации.

Снятие шланга

Поверните конец шланга против часовой стрелки и выньте шланг из отверстия.

Подсоединение металлической трубы и щётки

Аккуратно вставьте трубу в шланг. Аккуратно вставьте щётку в трубу.

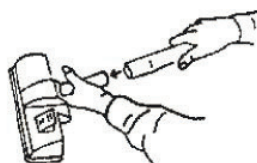
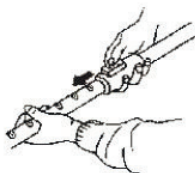
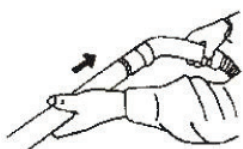
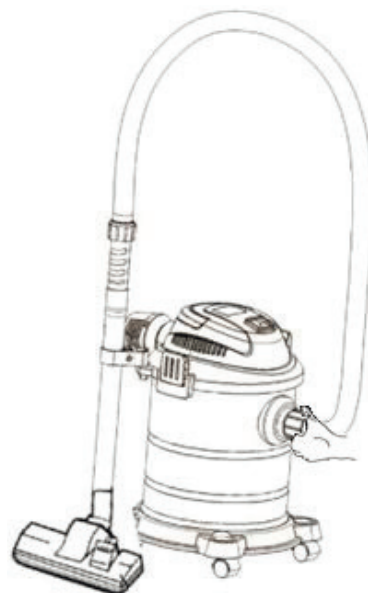

Снятие металлической трубы и щётки

Для снятия аккуратно потяните в обратную сторону.

Щетка для пола

Щетка для пола имеет две установки. Для твердого пола (паркетный пол, напольная плитка и т.п.) щетина должна быть выдвинута. Для уборки ковров и матов щетина должна быть убрана в щетку. Для переключения между установками нажмите А или В.

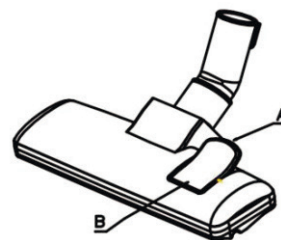

ИНСТРУКЦИЯ ПО ПРИМЕНЕНИЮ

1. Перед началом использования размотайте шнур питания и вставьте вилку в розетку. Не прилагайте чрезмерных усилий при разматывании шнура, это может привести к его повреждению. Для сматывания шнура нажмите на кнопку сматывания, придерживая при этом провод другой рукой. Если провод до конца не сматывается, потяните слегка на себя и затем опять сматывайте.
2. Нажмите кнопку включения / выключения.

ОБСЛУЖИВАНИЕ И УХОД

1. Отключите пылесос и отсоедините вилку от розетки.
2. Отсоедините шланг.
3. Поднимите замки с обеих сторон и откройте крышку.
4. Медленно вытащите головку машины, следите за тем, чтобы пыль не переполнялась.
5. Если воздухозаборный фильтр заполнен, откройте замок и снимите фильтр, чтобы очистить его.
6. Установите фильтр: установите мешок фильтра на место, заблокируйте замок пылевого фильтра и закройте крышку.
7. Если фильтр поврежден, замените его немедленно.

Внимание! Не используйте пылесос без фильтров. Не используйте мыло и другие моющие средства для мытья HEPA фильтра.

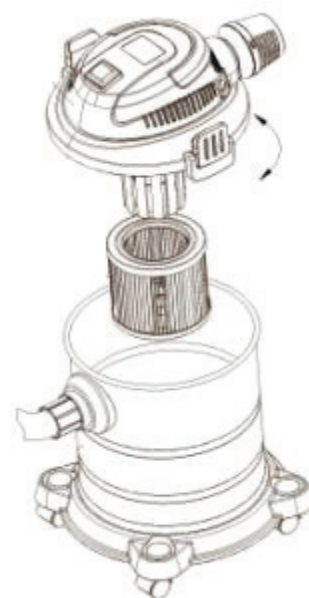

Очистка фильтра

Моторный фильтр необходимо чистить по мере загрязнения (чтобы избежать потери мощности).



1. Перед чисткой отключите вилку питания из розетки. Фильтр промывайте в чистой водопроводной воде.
2. Поместите воздухозаборный фильтр в воду и вымойте его старой зубной щеткой. После того, как он полностью высохнет установите его в пылесос.

Примечание: фильтр нельзя стирать в стиральной машине или продувать электрическим нагревателем.

3. Всегда очищайте пыль внутри основного фильтра.
4. Поверхность пылесоса можно очищайте чистой тканью.
5. Избегайте промывки или вытирания воды непосредственно водой или другими химическими растворителями, такими как толуол или спирт.
6. Фильтрующую губку, помещенную в корпус, можно мыть водой. После стирки, пожалуйста, просушите её и установите на место.
7. Основной фильтр можно мыть чистой водой. После стирки, пожалуйста, просушите его и установите на место.

ВНИМАНИЕ!

Регулярно прочищайте щетку.

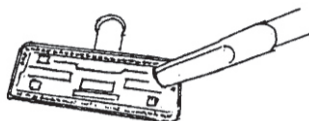

КОМПЛЕКТАЦИЯ

Пылесос	1 шт.
Шланг	1 шт.
Щётка	1 шт.
Труба	1 шт.
Выходной фильтр	1 шт.
Колесо	4 шт.
Руководство пользователя	1 шт.
Гарантийный талон	1 шт.

ТЕХНИЧЕСКИЕ ХАРАКТЕРИСТИКИ

Напряжение питания: 220-240 В

Частота тока: 50-60 Гц

Мощность: 1250 Вт

Габариты: 300 x 300 x 465 мм

Уровень шума: до 74 дБ

ТРАНСПОРТИРОВКА И ХРАНЕНИЕ

В упакованном виде устройство может транспортироваться в крытых транспортных средствах любого вида и храниться в закрытых помещениях в соответствии с ГОСТ 15150-69 с защитой от непосредственного воздействия атмосферных осадков, солнечного излучения и механических повреждений.

УТИЛИЗАЦИЯ

Утилизация устройств, потерявших потребительские свойства, осуществляется в соответствии с действующим законодательством.

За более подробной информацией об утилизации обращайтесь к местным властям

Товар сертифицирован в соответствии с законом «О защите прав потребителей». Подробную информацию о сертификате на данное устройство смотрите в «Полном руководстве пользователя» на www.ginzzu.ru



ПРОИЗВОДИТЕЛЬ: Гинзу Технолоджи
Лимитед. Китай г.Шеньжень, район
Лонган, Кензи, Лонгтьен, Инжан,
Индустриальная зона А3
Гарантия 1 год. Срок службы 5 лет.

M49

ИМПОРТЕР: ООО "ГИНЗУ"
125502, Россия, г. Москва,
ул. Лавочкина, д. 19, стр. 3

135

Дата производства:

смотри расшифровку серийного номера устройства на www.ginzzu.com/date



**Ginzzu
Technology Limited**
WWW.GINZZU.COM

Copyright © Ginzzu Technology Limited. All rights reserved. All brand names are registered trademarks of their respective owners. Specifications are subject to change without prior notice.