

WOODCRAFT

Инструкция по сборке Шкаф 2 двери
серия «Лофт»

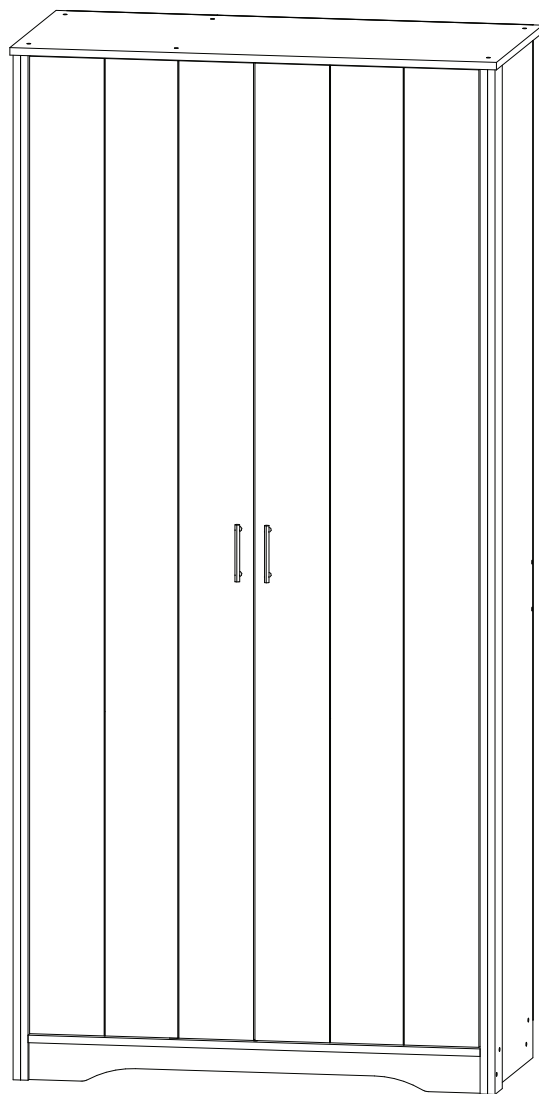











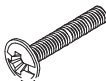

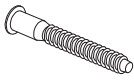
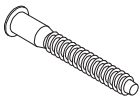

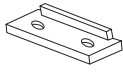

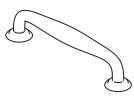
Наши пожелания:

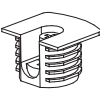
Перед сборкой внимательно ознакомьтесь с данной инструкцией, проверьте комплектность фурнитуры и разбейте её по назначению. Упаковку и прокладочный материал можно использовать в качестве подстилочного материала при сборке. Сборку производите на ровной жесткой поверхности. Для облегчения сборку рекомендуется производить вдвоем. Сборку необходимо начинать с установки фурнитуры и крепежа (направляющих, стяжек эксцентриковых, подпятников и т.д.). Фурнитуру устанавливайте в соответствии с кернением. После окончательной сборки установите декоративные заглушки.

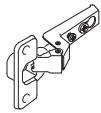
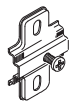
Перечень деталей

Поз.	Наименование	Кол-во	Поз.	Наименование	Кол-во
5	Задняя стенка	1	13	Крышка	1
6	Задняя стенка	1	14	Цоколь	1
7	Ребро жесткости	1	16	Боковина правая	1
8	Горизонталь	1	17	Дно	1
9	Дверь	1	18	Перегородка	1
10	Дверь	1	19	Боковина левая	1
11	Полка	3	21	Цоколь	1
12	Горизонталь	1			

Фурнитура

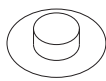
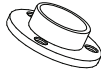
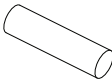
					
22	23	24	25	26	27
винт для ручки	гвоздь 1.6x25	евровинт 7x50	евровинт 7x70	ключ зиг-заг к шестиграннику	подпятник
					
28	29	30	31	32	33
заглушка самоклеющаяся	ручка лофт скоба	саморез 3,5x16	амортизатор самоклеющийся	стяжка VB35	дюбель VB35
					
34	34.1	35	36	37	37.1
петля внутренняя	ответная планка	полкодержатель	шайба под винт	эксцентрик	шток
					
38	39	40	41		
шкант	заглушка для эксцентрика	штангодержатель	штанга D25		

1. Установка фурнитуры



Стрелка должна указывать на входящий шток!

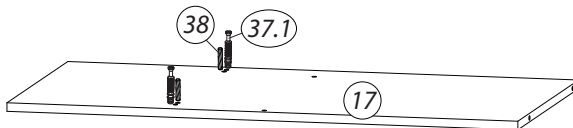
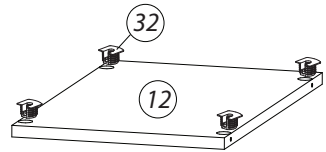
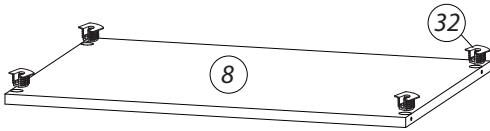
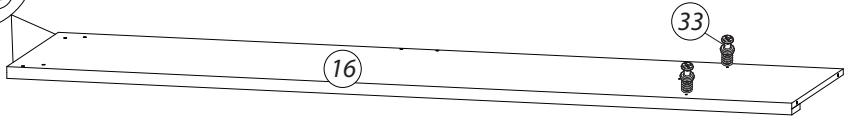
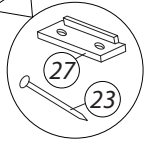
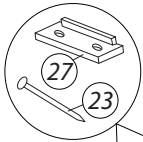
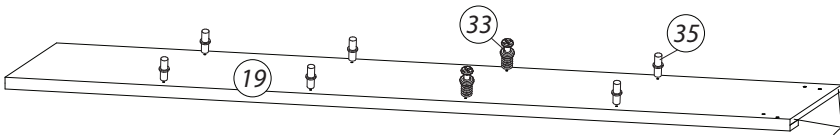
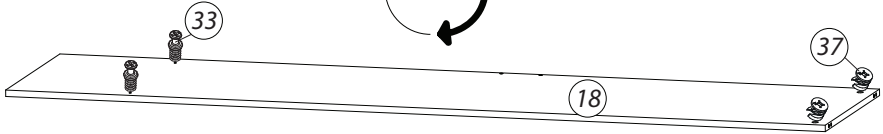
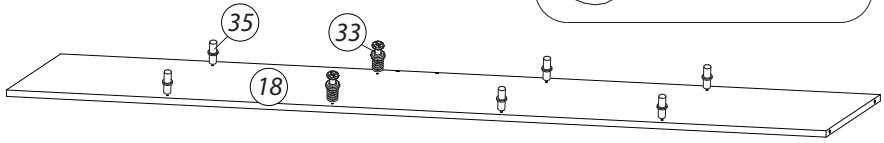

2. Сборка корпуса

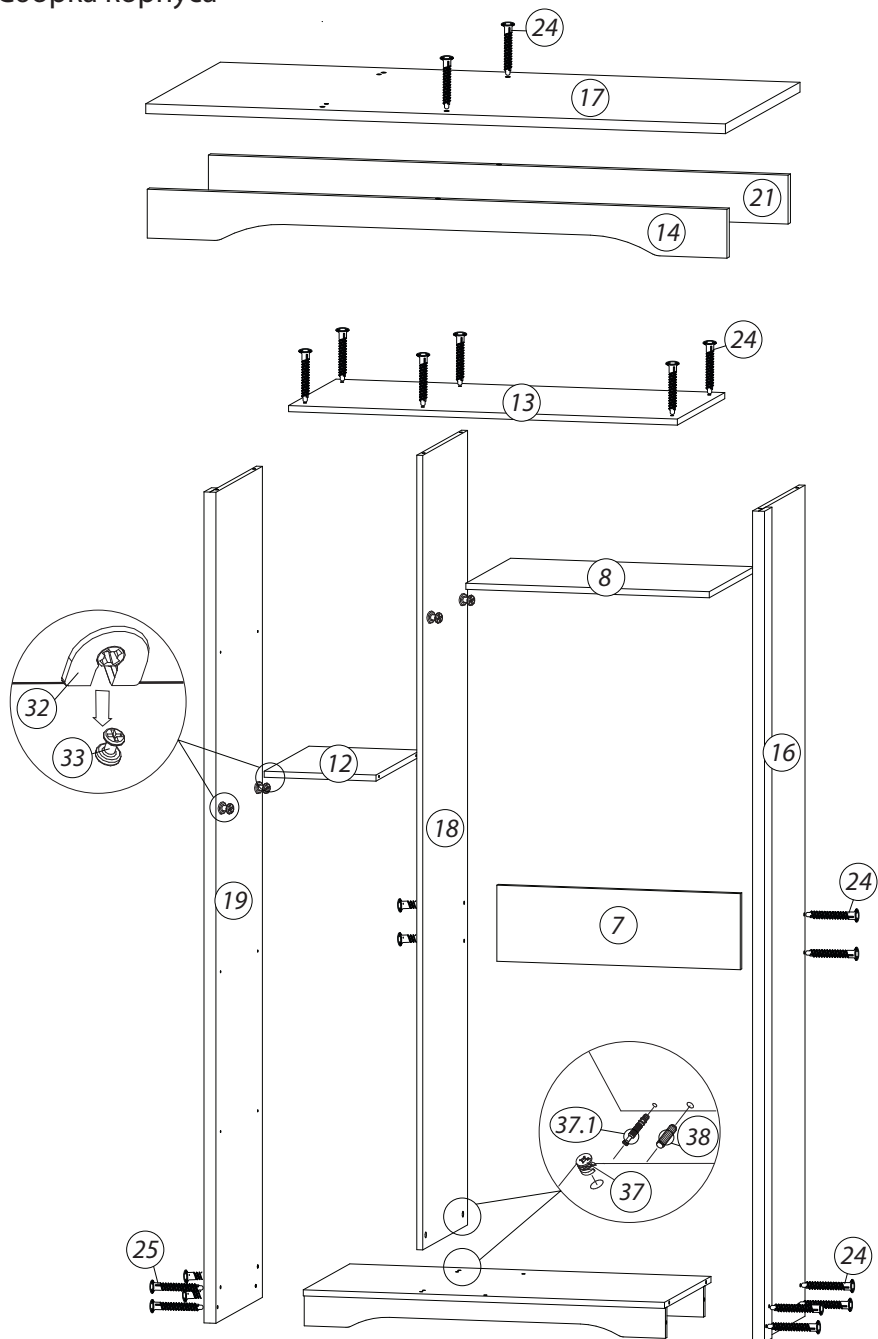

3. Установка задних стенок

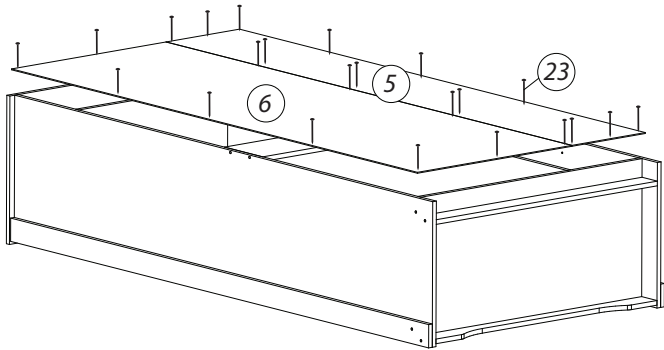

4. Установка дверей, полок и штанги

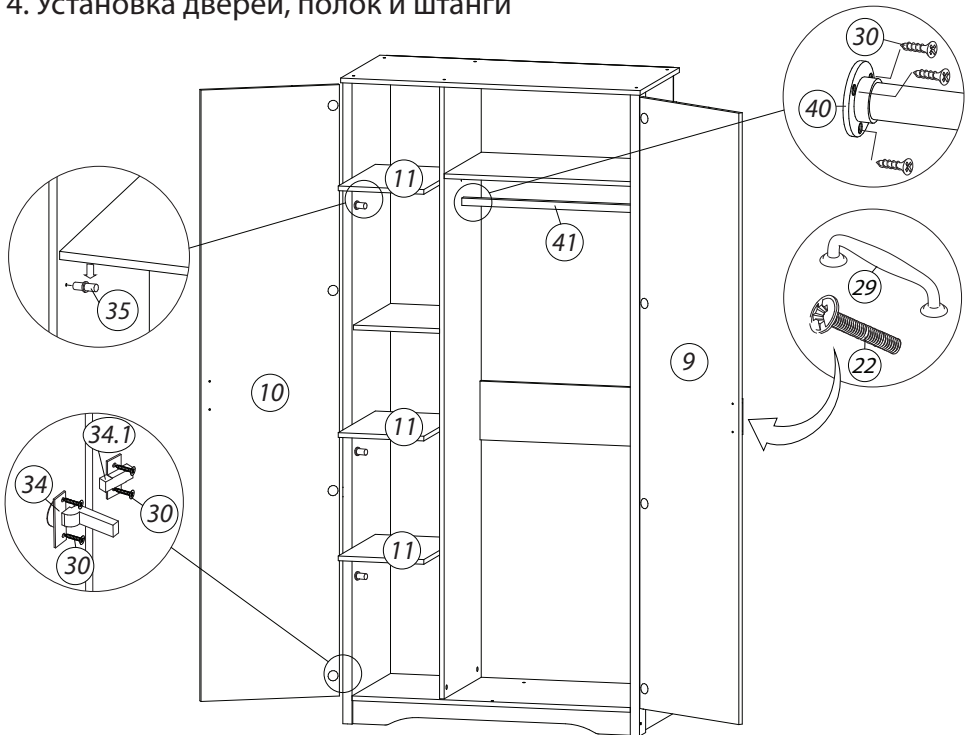

Регулировка петель

- а** - регулировка расстояния между дверью и корпусом
- б** - регулировка положения двери по-вертикали
- в** - регулировка положения двери по-горизонтالي

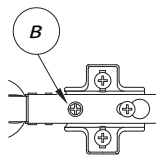
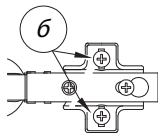
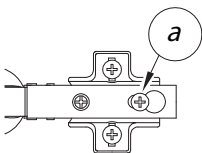

Правила хранения и эксплуатации:

1. Мебель рекомендуется эксплуатировать в проветриваемом, сухом помещении с температурой воздуха не ниже +10 С и относительной влажности воздуха от 45 до 70%.
2. В мебели, имеющей крепление болтами, винтами, шурупами, при ослаблении соединений необходимо их периодически подтягивать.
3. Поверхность мебели следует протирать влажной тряпкой, с последующей протиркой насухо. Запрещается использовать в качестве чистящих средств растворители, соду и средства, содержащие абразивные материалы.
4. Мебель должна быть защищена от прямого попадания солнечных лучей, не должна размещаться вблизи отопительных приборов.

Гарантийные условия:

Срок эксплуатации - 15 лет

Гарантийный срок - 1,5 года

Продукция соответствует ГОСТ 16371-93 (Пп. 2.2.29, 2.2.30), имеет сертификат соответствия и декларацию соответствия.

Производитель оставляет за собой право вносить изменения в комплектацию и конструкцию изделия без предварительного уведомления, не ухудшая его свойств.

Производитель:
ИП Бикбулатов Илья Дмитриевич
г. Владимир ул. Тракторная д. 43