

# WOODCRAFT











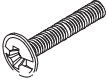
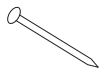
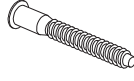
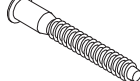

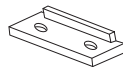
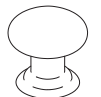
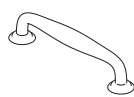

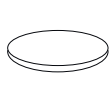
Инструкция по сборке Стеллаж 2 ящика 2 двери  
серия «Лофт»

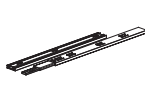
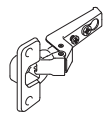
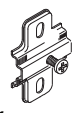

## Перечень деталей

Поз.	Наименование	Кол-во	Поз.	Наименование	Кол-во
6	Задняя стенка	2	17	Ребро жесткости ящика	2
7	Дно ящика	2	19	Цоколь	1
9	Горизонталь	4	20	Цоколь	1
10	Боковина ящика левая	2	22	Боковина левая	1
11	Дверь	1	23	Крышка	1
12	Боковина ящика правая	2	24	Дно	1
13	Полка	4	25	Боковина правая	1
14	Полка	4	26	Перегородка	1
15	Фасад ящика	2	28	Дверь	1
16	Задняя панель ящика	2			

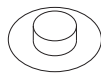
## Фурнитура

					
29	30	31	32	33	34
<u>винт для ручки</u>	<u>гвоздь 1.6x25</u>	<u>евровинт 7x50</u>	<u>евровинт 7x70</u>	<u>ключ зиг-заг к шестиграннику</u>	<u>подпятник</u>
					
35	36	37	38	39	40
<u>ручка лофт кнопка</u>	<u>ручка лофт скоба</u>	<u>саморез 3.5x16</u>	<u>амортизатор самоклеющийся</u>	<u>заглушка самоклеющаяся</u>	<u>шариковые направляющие</u>
					
41	41.1	42	43	44	45
<u>петля внутренняя</u>	<u>ответная планка</u>	<u>полкодержатель</u>	<u>шайба под винт</u>	<u>стяжка VB35</u>	<u>дюбель VB35</u>
					
46	46.1	47	48		
<u>эксцентрик</u>	<u>шток эксцентрика</u>	<u>заглушка для эксцентрика</u>	<u>шкант</u>		

## 1. Сборка ящиков

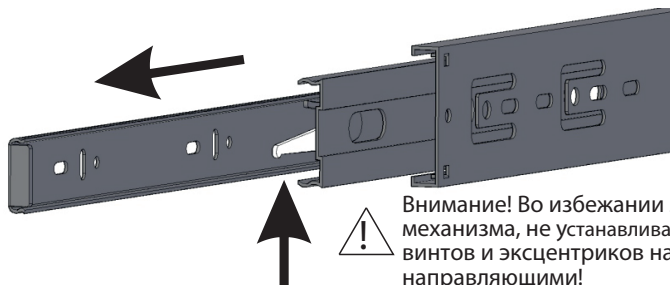
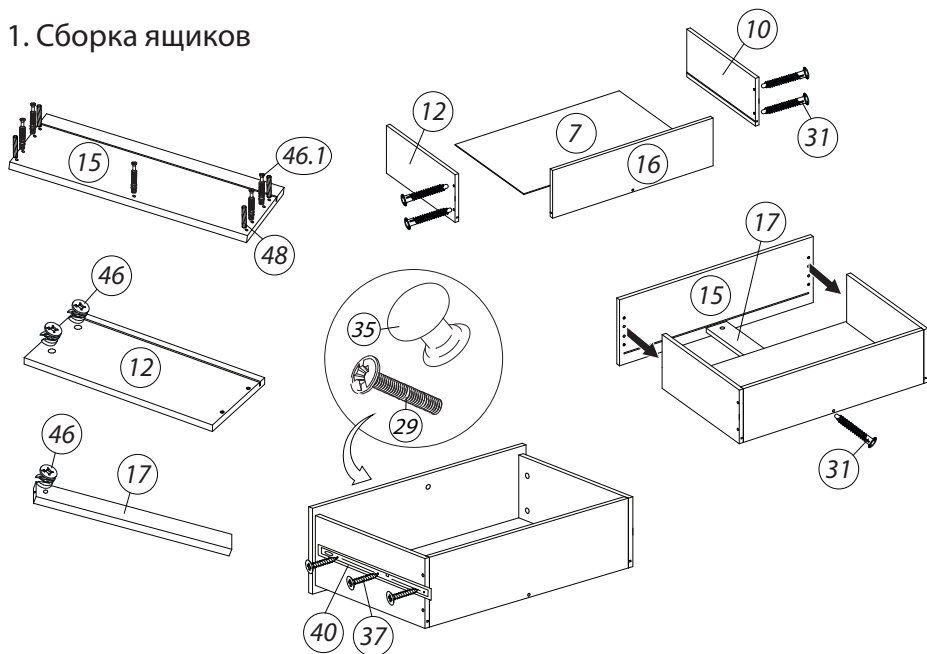

Внимание! Во избежании заклинивания механизма, не устанавливайте заглушки винтов и эксцентриков над направляющими!

### Схема установки шариковых направляющих.

Для установки шариковых направляющих в изделие необходимо разъединить их на две части. Широкая часть устанавливается на боковую стенку каркаса, а узкая на боковую стенку выдвижного ящика. Разъединение производится путем нажатия на пластиковый рычажок при выдвижении узкой части направляющей (смотри рисунок). Если направляющие крепятся на одной боковине с двух сторон, то саморезы необходимо крепить в разные отверстия направляющей. Для регулировки выкатных ящиков по высоте необходимо крепить узкую часть направляющей через ее овальные отверстия.

## 2. Установка фурнитуры



Стрелка должна указывать на входящий шток!

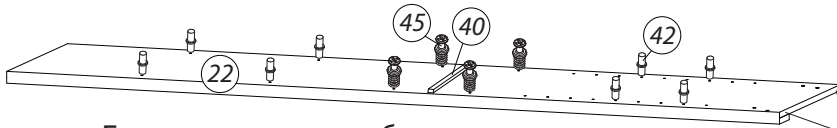
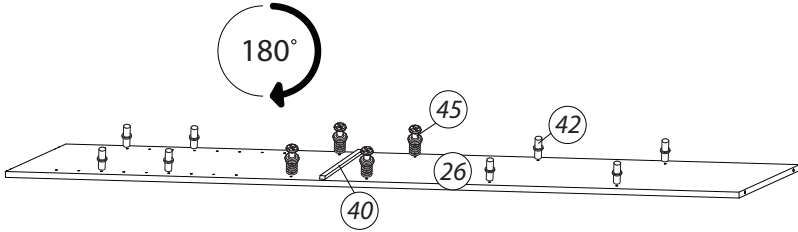
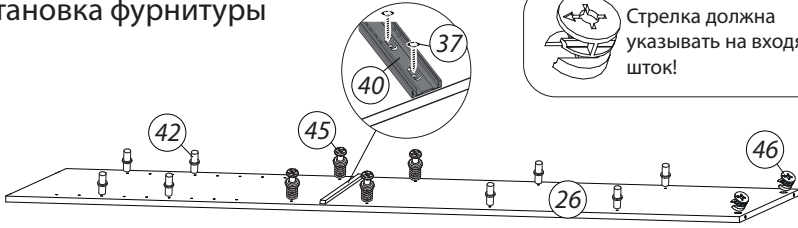

Боковина правая собирается аналогично.

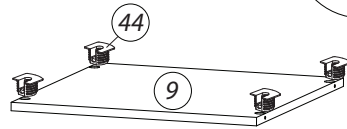
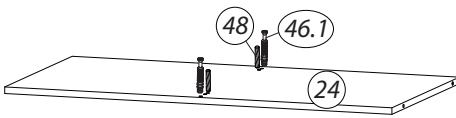
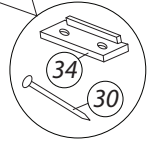

## 3. Сборка корпуса

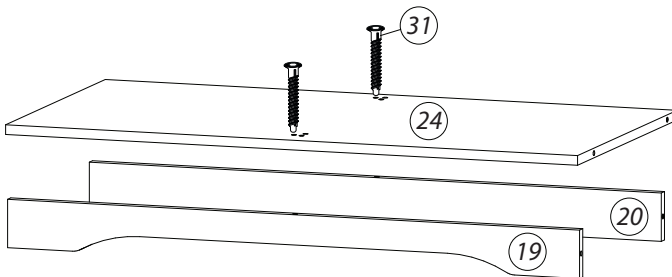

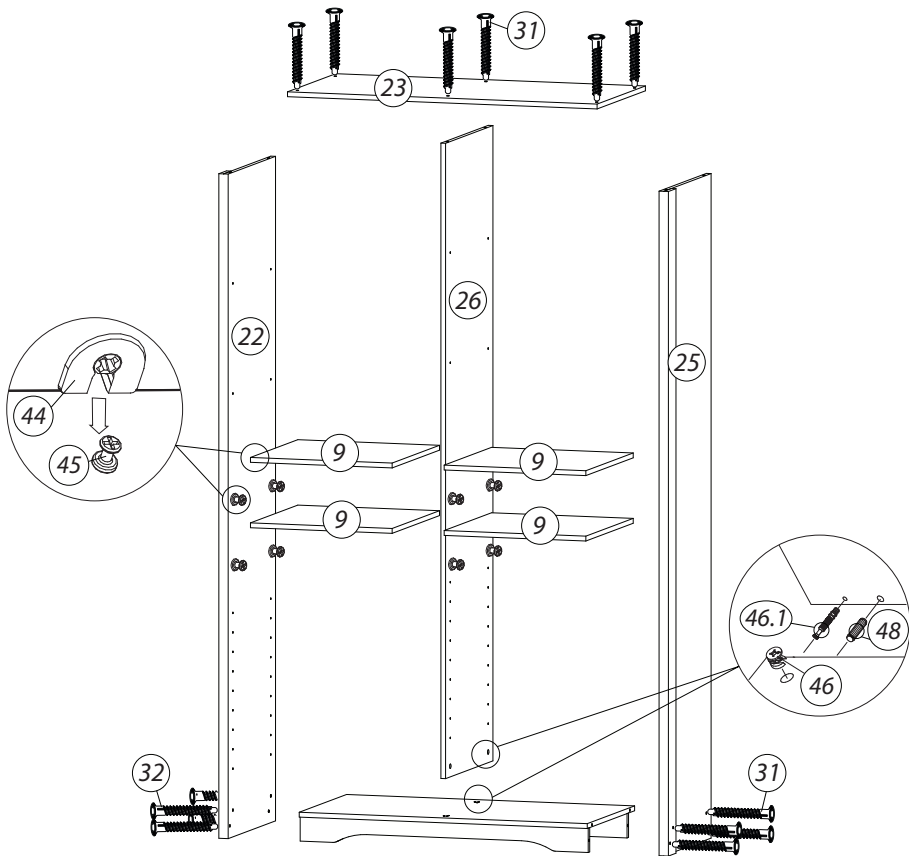

#### 4. Установка задних стенок

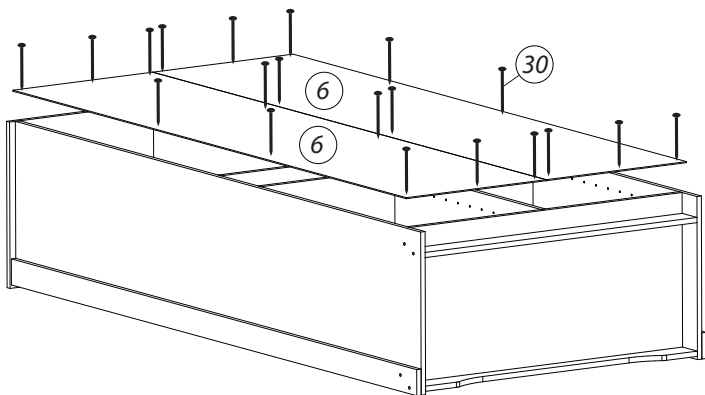

## 5. Установка дверей, полок и ящиков

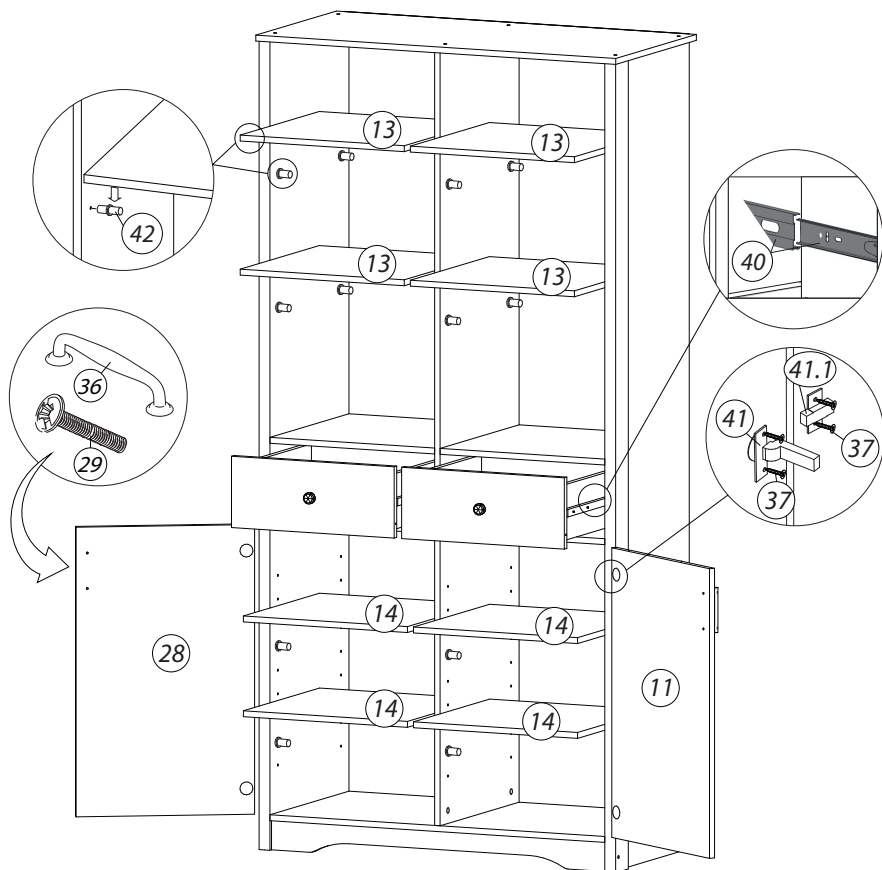

## Регулировка петель

- а** - регулировка расстояния между дверью и корпусом  
**б** - регулировка положения двери по-вертикали  
**в** - регулировка положения двери по-горизонтали

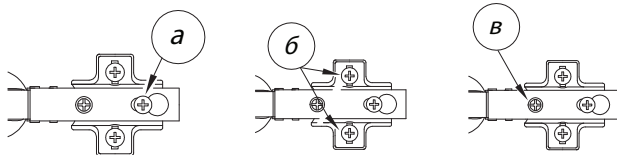

После установки изделия и регулировки всех механизмов необходимо все отверстия и видимые эксцентрики минификсов закрыть заглушками.

## **Правила хранения и эксплуатации:**

1. Мебель рекомендуется эксплуатировать в проветриваемом, сухом помещении с температурой воздуха не ниже +10 С и относительной влажности воздуха от 45 до 70%.
2. В мебели, имеющей крепление болтами, винтами, шурупами, при ослаблении соединений необходимо их периодически подтягивать.
3. Поверхность мебели следует протирать влажной тряпкой, с последующей протиркой насухо. Запрещается использовать в качестве чистящих средств растворители, соду и средства, содержащие абразивные материалы.
4. Мебель должна быть защищена от прямого попадания солнечных лучей, не должна размещаться вблизи отопительных приборов.

## **Гарантийные условия:**

Срок эксплуатации - 15 лет

Гарантийный срок - 1,5 года

Продукция соответствует ГОСТ 16371-93 (Пп. 2.2.29, 2.2.30), имеет сертификат соответствия и декларацию соответствия.

Производитель оставляет за собой право вносить изменения в комплектацию и конструкцию изделия без предварительного уведомления, не ухудшая его свойств.

Производитель:  
ИП Бикбулатов Илья Дмитриевич  
г. Владимир ул. Тракторная д. 43