

WOODCRAFT

Инструкция по сборке Стеллаж 1 ящик 1 дверь
серия «Лофт»

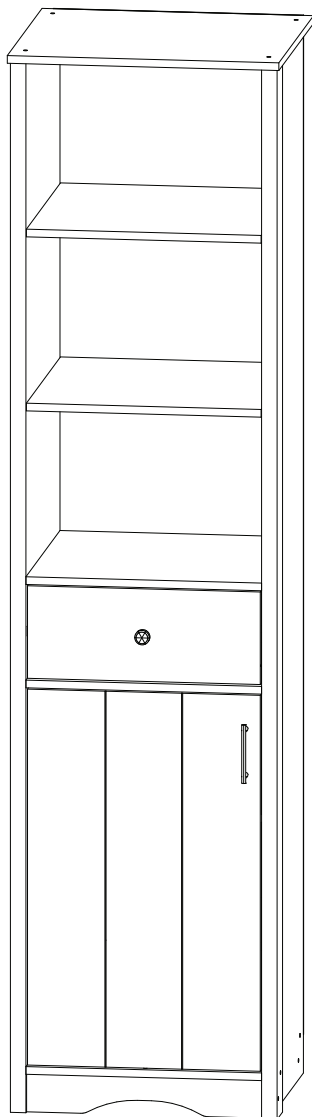











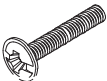
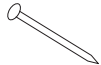
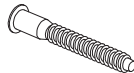
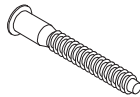

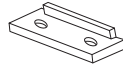

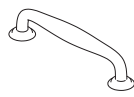

Наши пожелания:

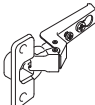
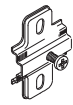
Перед сборкой внимательно ознакомьтесь с данной инструкцией, проверьте комплектность фурнитуры и разбейте её по назначению. Упаковку и прокладочный материал можно использовать в качестве подстилочного материала при сборке. Сборку производите на ровной жесткой поверхности. Для облегчения сборку рекомендуется производить вдвоем. Сборку необходимо начинать с установки фурнитуры и крепежа (направляющих, стяжек эксцентриковых, подпятников и т.д.). Фурнитуру устанавливайте в соответствии с кернением. После окончательной сборки установите декоративные заглушки.

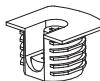
Перечень деталей

Поз.	Наименование	Кол-во	Поз.	Наименование	Кол-во
5	Дно ящика	1	14	Ребро жесткости ящика	1
6	Задняя стенка	1	15	Горизонталь	2
7	Полка	2	16	Дно	1
8	Задняя панель ящика	1	17	Цоколь	1
9	Боковина ящика левая	1	18	Боковина правая	1
10	Боковина ящика правая	1	19	Крышка	1
11	Фасад ящика	1	20	Боковина левая	1
12	Полка	2	21	Дверь	1
			22	Цоколь	1

Фурнитура

					
23	24	25	26	27	28
винт для ручки	гвоздь 1.6x25	евровинт 7x50	евровинт 7x70	ключ зиг-заг к шестиграннику	подпятник
					
29	30	31	32	33	34
ручка лофт кнопка	ручка лофт скоба	саморез 3,5x16	амортизатор самоклеющийся	заглушка самоклеющаяся	шариковые направляющие
					
35	35.1	36	37	38	39
петля внутренняя	ответная планка	полкодержатель	шайба под винт	стяжка VB35	дюбель VB35
					
40	40.1	41	42		
эксцентрик	шток эксцентрика	заглушка для эксцентрика	шкант		

1. Сборка ящиков

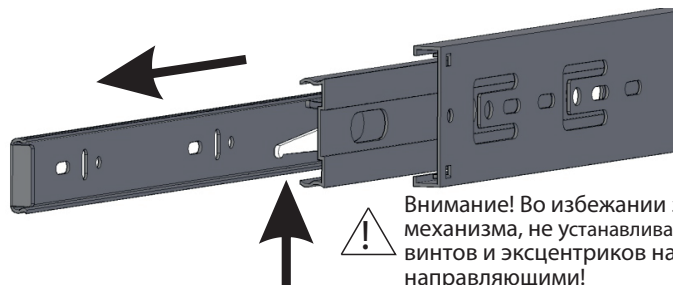
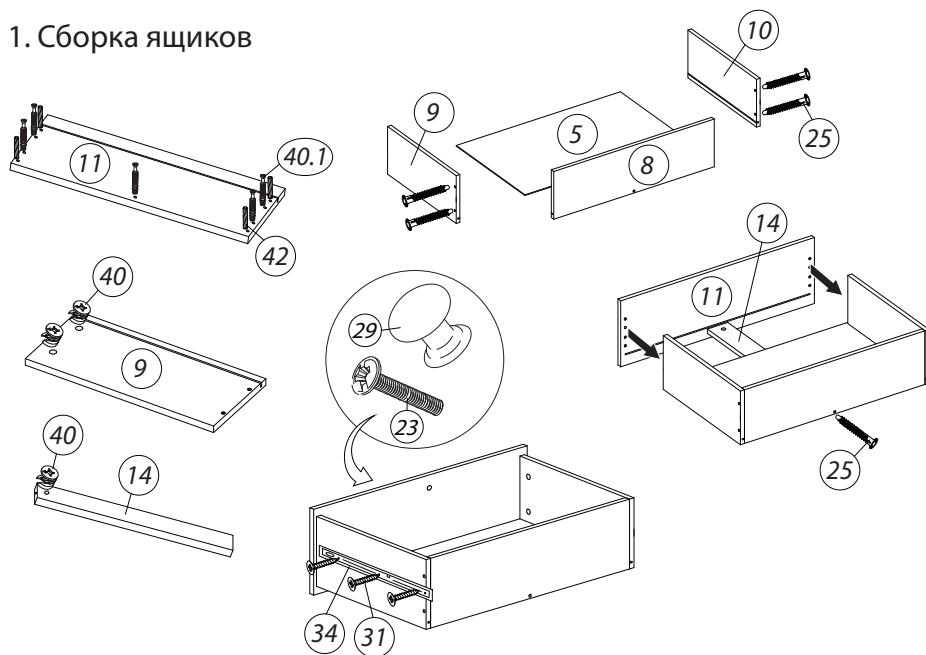

Внимание! Во избежании заклинивания механизма, не устанавливайте заглушки винтов и эксцентриков над направляющими!

Схема установки шариковых направляющих.

Для установки шариковых направляющих в изделие необходимо разъединить их на две части. Широкая часть устанавливается на боковую стенку каркаса, а узкая на боковую стенку выдвижного ящика. Разъединение производится путем нажатия на пластиковый рычажок при выдвижении узкой части направляющей (смотри рисунок). Если направляющие крепятся на одной боковине с двух сторон, то саморезы необходимо крепить в разные отверстия направляющей. Для регулировки выкатных ящиков по высоте необходимо крепить узкую часть направляющей через ее овальные отверстия.

2. Установка фурнитуры

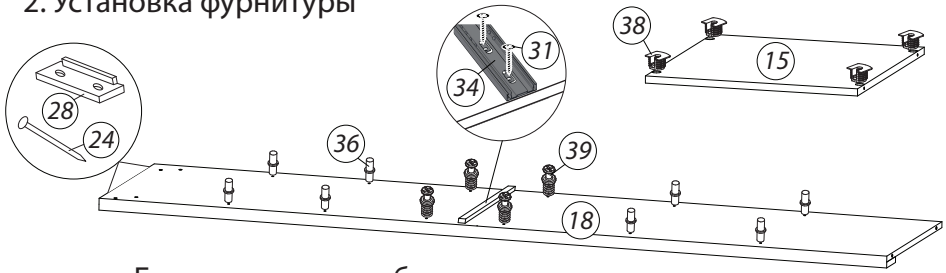

Боковина левая собирается аналогично.

3. Сборка корпуса

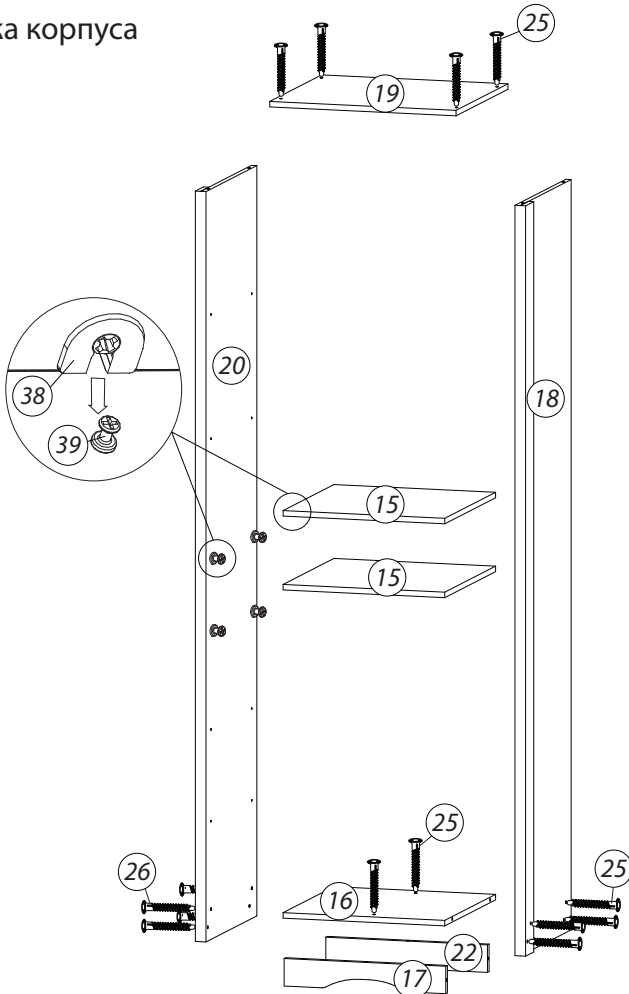

4. Установка задней стенки

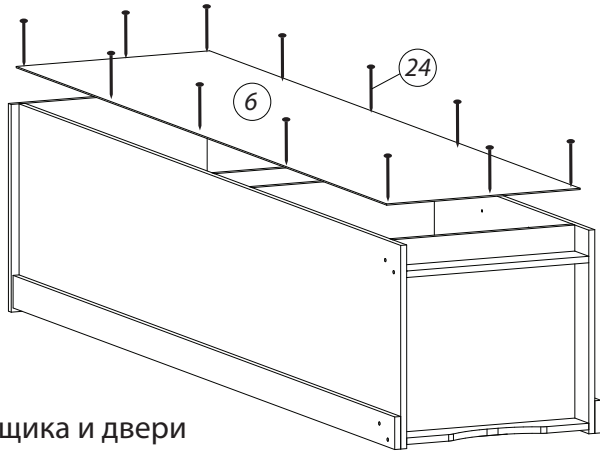

5. Установка полок, ящика и двери

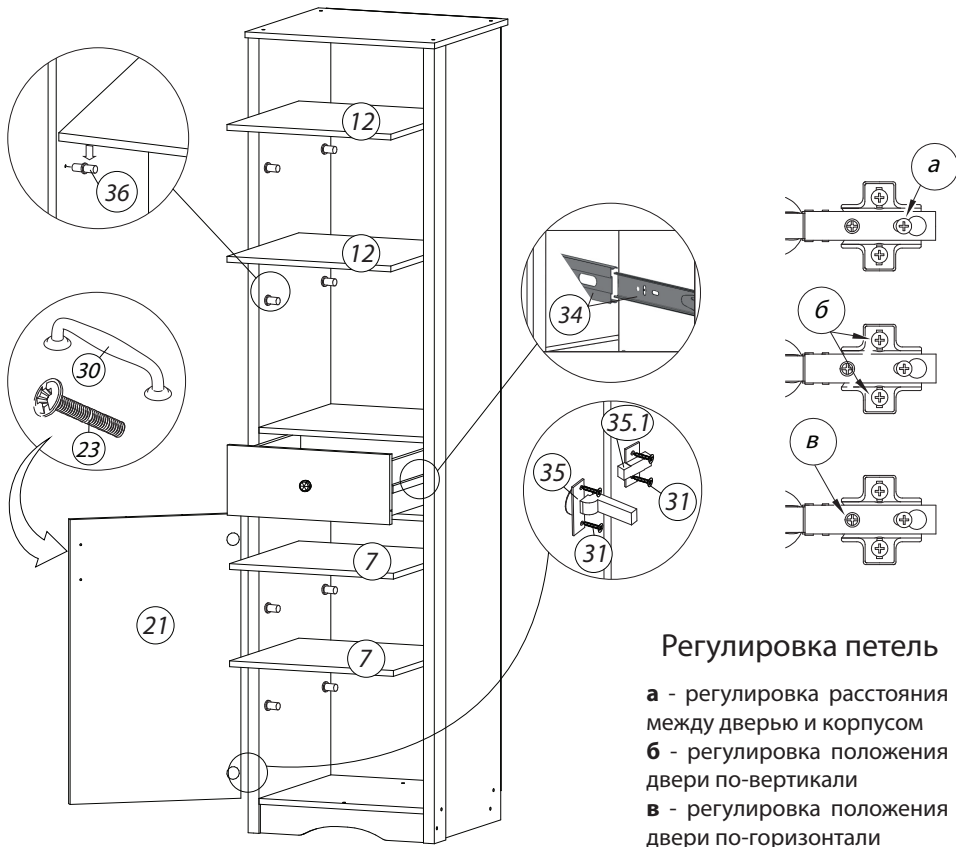

Правила хранения и эксплуатации:

1. Мебель рекомендуется эксплуатировать в проветриваемом, сухом помещении с температурой воздуха не ниже +10 С и относительной влажности воздуха от 45 до 70%.
2. В мебели, имеющей крепление болтами, винтами, шурупами, при ослаблении соединений необходимо их периодически подтягивать.
3. Поверхность мебели следует протирать влажной тряпкой, с последующей протиркой насухо. Запрещается использовать в качестве чистящих средств растворители, соду и средства, содержащие абразивные материалы.
4. Мебель должна быть защищена от прямого попадания солнечных лучей, не должна размещаться вблизи отопительных приборов.

Гарантийные условия:

Срок эксплуатации - 15 лет

Гарантийный срок - 1,5 года

Продукция соответствует ГОСТ 16371-93 (Пп. 2.2.29, 2.2.30), имеет сертификат соответствия и декларацию соответствия.

Производитель оставляет за собой право вносить изменения в комплектацию и конструкцию изделия без предварительного уведомления, не ухудшая его свойств.

Производитель:
ИП Бикбулатов Илья Дмитриевич
г. Владимир ул. Тракторная д. 43