

ШЛ 03				
Поз.	Наименование	Кол-во	Длина	Ширина
1	Бок правый	1	2072	600
2	Бок левый	1	2072	600
3	Дверь правая	1	2052	682
4	Дверь левая	1	2052	682
6	Крыша	1	1382	625
7	Дно	1	1382	600
8	Перегородка	1	2072	500
9	Полка стяжка большая	1	686	490
10	Полка стяжка большая	1	686	490
11	Полка стяжка	3	640	40
12	Царга	1	200	686
13	Цоколь передняя стенка	1	100	1320
14	Цоколь задняя стенка	1	100	1320
15	Планка	1	80	1381
16	Цоколь Боковой	2	504	100
17	Цоколь перегородка	1	504	100
18	Бок лев шуфл	2	450	140
19	Бок прав шуфл	2	450	140
20	царга шуфл	2	578	140
21	перегородка шуфл	2	432	100
22	Задняя стенка	4	575	1375
23	дно шуфляды	2	610	458
24	фасад шуфл	2	170	634

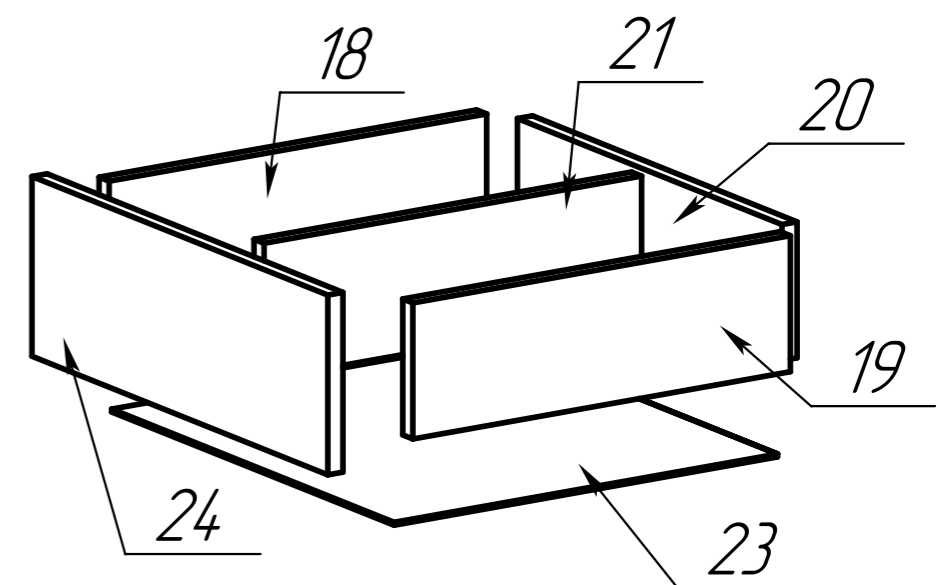

3d