

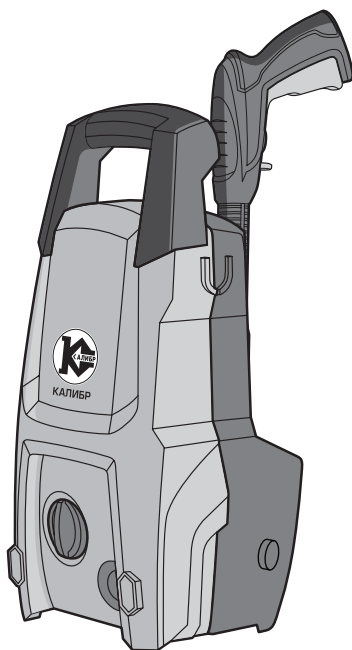

КАЛИБР

www.kalibrcompany.ru



ВДМ - 1600

Руководство по эксплуатации

Мойка высокого давления

Уважаемый покупатель!

При покупке мойки высокого давления Калибр ВДМ - 1600 требуйте проверки её работоспособности пробным запуском. Убедитесь, что в талоне на гарантийный ремонт проставлены штамп магазина, дата продажи и подпись продавца, а также указана модель и серийный номер мойки высокого давления.

Перед включением внимательно изучите настоящее руководство по эксплуатации. В процессе эксплуатации соблюдайте требования настоящего руководства, чтобы обеспечить оптимальное функционирование мойки высокого давления и продлить срок её службы.



Внимание! *Мойка высокого давления является источником повышенной опасности! Виды опасных воздействий на оператора во время работы: высокое давление выходящей струи из сопла, локальная вибрация и повышенный уровень шума.*

Комплексное полное техническое обслуживание и ремонт в объёме, превышающем перечисленные данным руководством операции, должны производиться квалифицированным персоналом на специализированных предприятиях. Установка, и необходимое техническое обслуживание производится пользователем и допускается только после изучения данного руководства по эксплуатации.

Приобретённая Вами мойка высокого давления может иметь некоторые отличия от настоящего руководства, связанные с изменением конструкции, не влияющие на условия ее монтажа и эксплуатации.

1. Основные сведения об изделии

1.1 Мойка высокого давления (далее по тексту - мойка) с функцией самосасывания предназначена для мойки транспортных средств (машин, лодок, мотоциклов и т.п.), очистки загрязнённых поверхностей при помощи чистой воды под высоким давлением (при необходимости с добавлением моющих средств), в бытовых условиях.



Внимание! *Мойка не предназначена для коммерческого использования с большими нагрузками в течение длительного времени.*

1.2 Действие мойки основано на повышении давления воды подаваемой из водопровода (давление не более 10 бар) или накопительной ёмкости. Плунжерный насос, приводимый в действие электродвигателем, обеспечивает повышение давления до 80 бар. Шлангом высокого давления вода подаётся в насадку – пистолет. Нажатием на курок пистолета осуществляется подача воды в струйную трубку (насадку-распылитель), прикреплённую к пистолету. Распылительная насадка (форсунка), поворотом вращающейся части, изменяет форму выходящей струи воды при очистке объекта. При установке на пистолет высоконапорной

насадки-пенообразователя с бачком для моющего средства, на обрабатываемую поверхность наносится пена, растворяющая загрязнения.

Установленный в мойке коллекторный электродвигатель с двойной изоляцией (машина класса II по ГОСТ Р МЭК 60745-1-2011) обеспечивает максимальную электробезопасность при работе от сети переменного тока и избавляет от необходимости применения заземления.

Включение электродвигателя (и насоса) осуществляется выключателем (на передней панели), имеющим два фиксированных положения «Off/0» - выключено и «On/I» - включено. Мойка рассчитана на повторно-кратковременный режим работы с номинальным периодом времени: работа/перерыв – 15 мин/5 мин.

Степень защиты, обеспечиваемая оболочкой - IPX5 (МЭК 60529).

1.3 Вид климатического исполнения данной модели УХЛ 4 по ГОСТ 15150-69 (П 3.2), то есть предназначена для работы в условиях умеренного климата с диапазоном рабочих температур от + 1 до + 35 °С и относительной влажности не более 80%. Питание от сети переменного тока напряжением 230 В, частотой 50 Гц. Допускаемые отклонения: напряжения +/- 10%, частоты +/- 5%.

1.4 Транспортировка оборудования производится в закрытых транспортных средствах в соответствии с правилами перевозки грузов, действующих на транспорте данного вида.

1.5 Габаритные размеры и вес представлены в таблице:

Габаритные размеры в упаковке, мм	
- длина	305
- ширина	250
- высота	450
Вес (брутто/нетто), кг	5,0/4,5

2. Технические характеристики

2.1 Основные технические характеристики представлены в таблице:

Напряжение, В	230
Частота, Гц	50
Потребляемая мощность, Вт	1600
Рабочее давление, бар	80
Максимальное давление, бар	120
Пропускная способность (рабочее/максимальное), л/мин	5,0/6,0
Максимальная температура воды, °С	40
Максимальное давление воды, не более, бар	10
Длина шланга высокого давления, м	3
Длина кабеля питания с вилкой, м	5
Уровень звукового давления, дБ(А)	84,6

Расшифровка серийного номера на шильдике изделия:

S/N XX XXXXXXXX/ XXXX

буквенно-цифровое обозначение / год и месяц изготовления

3. Комплектность

3.1 Мойка поставляется в продажу в следующей комплектации*:

Мойка с кабелем питания	1
Пистолет	1
Насадка-удлинитель	1
Шланг высокого давления	1
Рукоятка транспортировочная	1
Насадка рапылительная регулируемая	1
Крюк вспомогательный	1
Бачок с насадкой - пенообразователем	1
Насадка распылительная нерегулируемая	1
Коннектор входной с фильтром	1
Сборочный комплект	1
Упаковка	1
Руководство по эксплуатации	1

* в зависимости от поставки комплектация может изменяться

4. Общий вид и устройство мойки

4.1 Общий вид мойки представлен на рис. 1:



рис.1

1 – штуцер входной; 2 – ручка выключателя; 3 – панель передняя; 4 – шланг высокого давления; 5 – рукоятка транспортировочная; 6 – панель задняя; 7 – пистолет; 8 – курок; 9 – кнопки блокировки/разблокировки курка; 10 – штуцер входной пистолета; 11 – защёлка фиксации шланга; 12 – насадка-удлинитель; 13 – насадка (форсунка) распылительная нерегулируемая; 14 – защёлка фиксации шланга; 15 – штуцер выходной; 16 – бачок для моющего средства; 17 – высоконапорная насадка-пенообразователь с регулятором расхода; 18 – головка насадки-удлинителя; 19 – кнопка фиксации насадки; 20 – коннектор входного штуцера с фильтром.

4.2 Устройство инструмента

Коллекторный электродвигатель в сборе с редуктором и плунжерным насосом, расположены в пластиковом корпусе, закреплённом между передней (рис.1 поз.3) и задней (рис.1 поз.6) панелями мойки. Вращательный момент с якоря двигателя преобразуется в возвратно-поступательное движение трёх плунжеров насоса. Давление воды из водопровода (ёмкости) повышается до 80 бар на выходе из шланга высокого давления (рис.1 поз.4). Ручка выключателя (рис.1 поз.2) и входной штуцер (рис.1 поз.1) расположены в нижней части передней панели (рис.1 поз.3). Сверху на передней панели закреплена рукоятка (рис.1 поз.5) для транспортировки. В нижней части задней панели (рис.1 поз.6) находятся штуцер (рис.1 поз.15) подключения шланга высокого давления и защёлка (рис.1 поз.14) его фиксации.

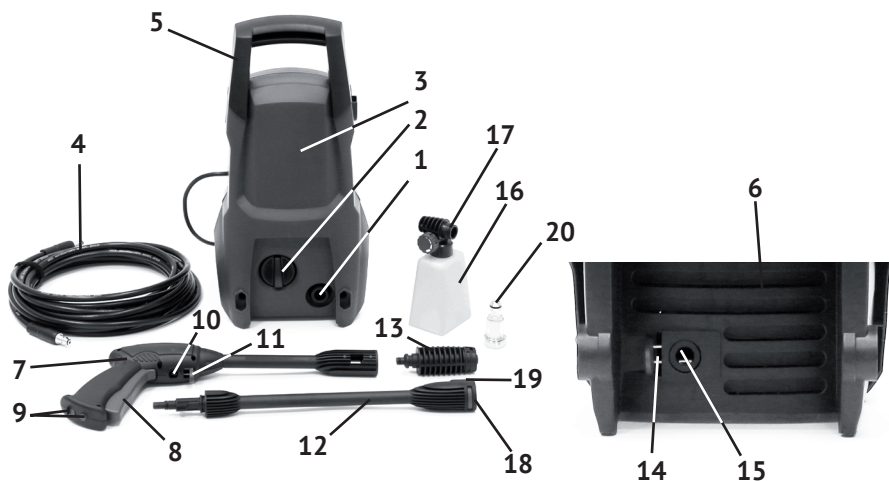
В нижней части рукоятки пистолета расположены две кнопки (рис.1 поз.9) блокировки/разблокировки курка (рис.1 поз.8) с символами: «замок закрыт» - заблокировано, «замок открыт» - разблокировано. Бачок для моющего средства (рис.1 поз.16) закрывается крышкой со смонтированной на ней высоконапорной насадкой-пенообразователем с регулятором (рис.1 поз.17).

Включение мойки осуществляется нажатием на курок, после его разблокировки (выключатель на передней панели в положении – «I»). Мойка снабжена системой тотал-стоп (TSS), то есть после отпущения курка двигатель с насосом автоматически отключаются.

5. Инструкция по технике безопасности

5.1 Применять мойку разрешается только в соответствии с назначением, указанным в руководстве.

5.2 При эксплуатации мойки необходимо соблюдать все требования руководства по её эксплуатации, бережно обращаться с ней, не подвергать ее ударам, перегрузкам, воздействию грязи и нефтепродуктов.

5.3 При всех работах по регулировке и техобслуживанию мойки отключайте ее от электросети.

5.4 Не работайте вблизи детей, животных, не оставляйте мойку без внимания.

5.5 Хорошо изучите все органы управления мойкой. Будьте готовы к экстренному отключению в случае непредвиденной ситуации.

5.6 При подключении мойки к электрической сети обратите внимание чтобы шнур питания был подключен к розетке с заземлением. Это необходимо для того, чтобы избежать риск удара электрическим током, при сбое в работе.

5.7 При подключении мойки к электросети убедитесь, что напряжение питания мойки совпадает с напряжением в электрической сети.

5.8 При использовании удлинителя убедитесь, что он обеспечивает заземление подключаемых к нему приборов. Используйте только те удлинители, которые предназначены для эксплуатации вне помещения и имеют штепсель, защищенный от воды. Используйте удлинители с техническими характеристиками, соответствующими характеристикам электросети. Не используйте неисправные удлинители.

5.9 Если шнур питания мойки поврежден он должен быть заменен в сервисном центре, квалифицированным специалистом.

5.10 Не ставьте ничего на шнур питания и не дергайте за него, чтобы отключить от электросети. Шнур питания не должен соприкасаться с горячими предметами и поверхностями, острыми углами.

5.11 Для того чтобы избежать удара электрическим током не работайте с мойкой во время дождя или грозы. Все подключения должны быть сухими. Не прикасайтесь влажными руками к штепсельной вилке. Не допускайте попадание воды внутрь корпуса мойки.

5.12 Не используйте мойку при температуре окружающей среды ниже 0°C.

5.13 Мойка предназначена для использования чистой воды, не используйте какие-либо химические средства.

5.14 При работе не направляйте струю воды на людей.

5.15 Сопла высокого давления могут быть опасными, если неправильно использовать их. Не направляйте их на электрические приборы и корпус мойки.

5.16 Не направляйте струйную трубку мойки на себя или других людей с целью почистить одежду или обувь.

5.17 Чтобы гарантировать безопасную и долговечную работу мойки, используйте только оригинальные приспособления и запасные части. Не используйте мойку, если имеется неисправность какого-либо узла.

5.18 Чтобы избежать случайного нажатия на курок пистолета при не работающей мойке, используйте блокиратор, которым оснащён курок.

6. Меры безопасности при подготовке и использовании



Внимание! При подключении мойки к источнику водоснабжения соблюдайте правила организации, отвечающей за водоснабжение.

6.1 Проверьте все винтовые и быстроразъёмные соединения шлангов, они должны быть герметично соединены.

Не допускается использование неисправного шланга высокого давления или наращивание его кустарным методом. Использование неисправного шланга может привести к его разрыву. Поврежденный или неисправный шланг должен быть заменён.

Используйте только оригинальные шланги и соединения, рекомендованные производителем.

6.2 При подключении мойки к питающей электросети убедитесь, что напряжение в сети соответствует напряжению, указанному в данном руководстве;

- если устройство подключается к питающей сети с помощью удлинителя, то соединение штепселя с розеткой должно быть водонепроницаемым.



Внимание! Используя удлинитель, обратите внимание, чтобы он был исправным, не допускается использование не защищённых от влаги удлинителей.

- в случае использования удлинительного кабеля, допускаются только следующие его параметры:

Поперечное сечение 1,5 мм², при максимальной длине 20м.

Поперечное сечение 2,5 мм², при максимальной длине 50 м.

6.3 Перед тем, как приступить к работе мойкой, убедитесь, что устройство и сопутствующее оборудование исправны и готовы к работе. Работа неисправным устройством запрещена.

6.4 Помните, что противопоказано заливать в устройство токсичные вещества, растворители и жидкости их содержащие, а также не разбавленные кислоты и легковоспламеняющиеся жидкости. К ним относятся, бензин, керосин, средства для разведения красок и мазут. Пары вышеперечисленных жидкостей легко воспламеняемы, взрывоопасны и ядовиты для Вашего организма.

- кроме того, ацетон, не разбавленные кислоты, растворители повреждают материалы, из которых изготовлена мойка.

- запрещается использование не разбавленных моющих средств.

- безопасными являются только средства, не содержащие кислот, щелочей и веществ, не загрязняющих окружающую среду. Рекомендуется хранить моющие средства в недоступном для детей месте. Если моющее средство попало Вам в глаза, немедленно промойте глаза большим количеством воды.

- мойка должна быть установлена на ровной твердой поверхности.

- допускается использование моющих средств рекомендованных производителем при условии соблюдения инструкции по их применению, утилизации и технике безопасности при работе с ними.

6.5 При мойке автомобильных шин необходимо держать пистолет на расстоянии более 30 см. в противном случае есть риск испортить шину или ниппель.

- поврежденная шина или ниппель может представлять опасность при их эксплуатации.

6.6 Запрещается распылять асбестосодержащие материалы и другие вещества опасные для здоровья.



Внимание! Используйте только специализированную моющую жидкость для моек высокого давления.

6.7 Входная температура воды должна быть в пределах от +5 до +40°C.

7. Использование по назначению

7.1 Подготовка мойки к использованию

После распаковки мойки проверьте комплектность поставки. Осмотрите корпус мойки, пистолет и насадки на предмет наличия повреждений при транспортировке. Соберите инструмент в следующей последовательности.

7.1.1 Установка транспортировочной рукоятки (см.рис.2)

Двумя винтами прикрутить рукоятку (рис.2 поз.2) к передней панели (рис.2 поз.1)

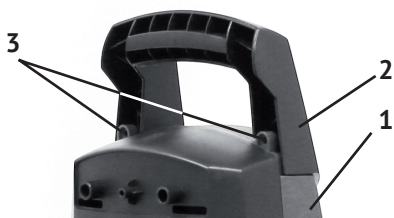

- 1 – панель передняя;
- 2 – рукоятка;
- 3 – отверстия для винтов крепления

рис.2

7.1.2 Установка крюка для шланга и шнура питания (см. рис.3)

Прикрутить винтом в верхней части задней панели вспомогательный крюк для крепления шланга высокого давления и шнура питания во время работы.



рис.3

7.1.3 Подключение шланга высокого давления:

- сдвинуть защёлку (рис.1 поз.14) выходного штуцера (рис.1 поз.15);
- вставить разъём шланга высокого давления (рис.1 поз.4) в штуцер;
- отпустить защёлку для фиксации разъёма шланга;
- проверить прочность соединения попыткой вытянуть разъём шланга из штуцера.

7.1.4 Подключение шланга высокого давления к пистолету (см. рис.4):

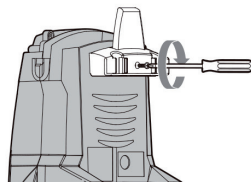
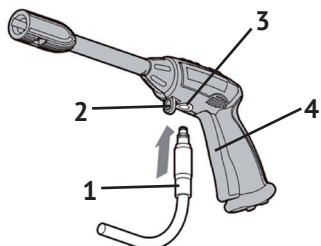

- 1 – разъём шланга высокого давления;
- 2 – защёлка;
- 3 – входной штуцер пистолета;
- 4 – курок.

рис.4

- нажать (в сторону курка) защёлку (рис.4 поз.2);
- вставить во входной штуцер (рис.4 поз.3) разъём шланга высокого давления (рис.4 поз.1);
- отпустить защёлку для фиксации разъёма;
- проверить прочность соединения попыткой вытянуть разъём шланга из штуцера.

7.1.5 Установка/снятие насадки-удлинителя и насадки распылительной (см. рис.5)



рис.5

1 – насадка-удлинитель; 2 – пистолет; 3 – насадка (форсунка) распылительная; 4 – кнопка фиксации насадок.

- совместив выступ на насадке распылительной с пазом в торце насадки-удлинителя, вставить хвостовик насадки в головку насадки-удлинителя;
- вдвинуть хвостовик насадки (рис.5 поз.3) в насадку-удлинитель до фиксации (со щелчком);
- проверить прочность соединения попыткой вытянуть насадку из удлинителя.

Для снятия насадки: нажать кнопку фиксации насадки (рис.5 поз.4) и вынуть насадку.

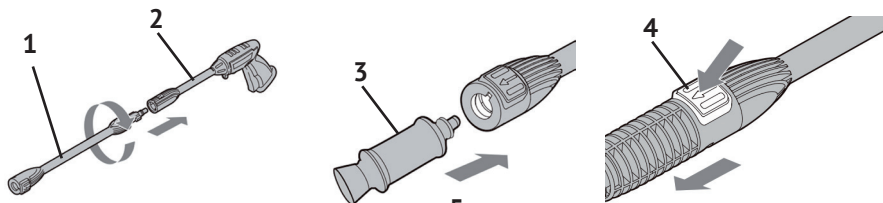
7.2 Подключение к водоснабжению

7.2.1 Подключение водопроводного шланга (см. рис.6):

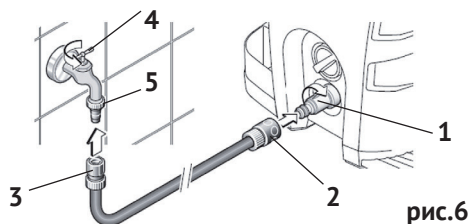

- 1 – коннектор с фильтром;
- 2 – разъем шланга;
- 3 – разъем шланга;
- 4 – кран водопровода;
- 5 – переходник крана.

- накрутить на входной штуцер мойки коннектор с фильтром (рис.6 поз.1) из комплекта поставки;

- установить разъем шланга (рис.6 поз.3) на переходник (рис.6 поз.5) водопроводного крана (рис.6 поз.4), шланг с разъемами и переходник в комплект поставки не входят;

- открыть кран для вытеснения воздуха из шланга;

- отключив подачу воды краном, подключить разъем шланга (рис.6 поз.2) к коннектору входного штуцера мойки;

- включите краном подачу воды и проверьте все соединения на герметичность;

- разблокировав курок, коротким нажатием на него выпустите воздух из системы после чего заблокируйте курок, нажав кнопку «замок закрыт»;

- подключите мойку к питающей электросети и переведите ручку выключателя (рис.1 поз.2) в положение «I» - включено;

- разблокируйте курок пистолета, чтобы приступить к работе.

7.2.2 Использование функции самовсасывания (см. рис.7)



Внимание! Для использования функции самовсасывания необходимо, чтобы при подключении, источник воды (накопительная ёмкость) находился выше уровня входного штуцера.

Последовательность запуска мойки:

- отсоедините шланг высокого давления от выходного штуцера мойки;

- заполните водой шланг подачи (длиной не более 3 м), полностью погрузив его в ёмкость;



- подсоедините шланг подачи воды к коннектору входного штуцера мойки;
- залейте немного воды в выходной штуцер мойки;
- переведите ручку выключателя (рис.1 поз.2) в положение «I» - включено и дайте поработать насосу около 30 секунд;
- если по истечении этого времени вода из выходного штуцера не пойдёт, отключите мойку, проверьте герметичность всех соединений и снова заполните шланг подачи водой;
- если вода выходит из штуцера, отключив мойку, присоедините шланг высокого давления с пистолетом и начните работу.



Внимание! Во время использования функции самовсасывания следите за тем, чтобы конец шланга всегда был полностью погружен в воду.

7.3 Работа с моющим средством



Внимание! Используйте только моющие средства, специально предназначенные для моек высокого давления.

В целях охраны окружающей среды, выполняйте все рекомендации по разбавлению применяемого моющего средства, указанные производителем на упаковке.

Для работы с моющим средством (см. рис.8):

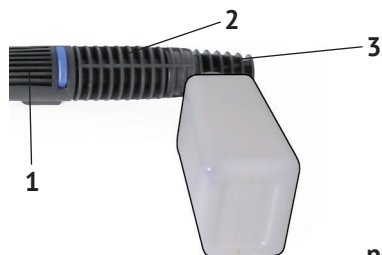

- 1 – насадка-удлинитель;
- 2 – насадка распылительная нерегулируемая;
- 3 – насадка-пенообразователь с бачком для моющего средства.

рис.8

- разбавить (во вспомогательной ёмкости) моющее средство водой в нужной для работы пропорции;
- открутив крышку с высоконапорной насадкой-пенообразователем (входит в комплект поставки), заполнить бачок моющим средством;
- плотно закрутить бачок крышкой с насадкой;
- установить на нерегулируемую насадку (как показано на рис.8) насадку-пенообразователь с бачком.

Убедившись в надёжности установки насадки с бачком, включить мойку и обработать поверхность, отрегулировав расход моющего средства насадкой-пенообразователем.

7.4 Рекомендации по очистке поверхностей

7.4.1 Обмыть чистой водой обрабатываемый объект от поверхностной пыли и грязи.

7.4.2 Для растворения въевшихся загрязнений, нанести на поверхность высоконапорной насадкой-пенообразователем подходящее моющее средство.

7.4.3 Удалить растворённую грязь струёй чистой воды с высоким напором.

7.4.4 Ополоснуть очищенную поверхность, отрегулировав давление и форму струи.

7.5 Регулировка насадки-распылителя

В зависимости от выполняемой операции (очистка перед нанесением моющего средства, смывание, ополаскивание), форма струи регулируется вращением подвижной части распылительной, регулируемой насадки.

7.6 Работа при недостаточном напоре или отсутствии водопровода.

Недостаточный напор означает следующее:

- скорость расхода воды мойкой превышает скорость подачи воды. При использовании мойки обратите внимание на технические показатели расхода воды указанные в данном руководстве, затем проверьте водопроводный поток. Например, возьмите и наполните емкость в 1 литр, если сосуд наполнится за 10 сек., то расход воды составляет 360 л/час, если за 7,5 сек. - то расход составит 570 л/час и т.д. В этом и в случае, когда у Вас нет поблизости водопровода, Вам понадобится накопительная емкость - например бочка или ведро. Уровень воды в этой емкости должен быть выше уровня мойки минимум на 0,5 метра. После чего возьмите короткий шланг и опустите один его конец в полное ведро, а в другой конец налейте воды, после чего подсоедините к мойке, эту нужно для того чтобы избежать воздушной пробки.



Внимание! *Запрещается направлять струю воды на людей, животных и электрические приборы. Струя высокого давления может быть опасной при неправильной эксплуатации устройства.*

7.7 Внутренний расход воды при перекрытом потоке и работающем двигателе составляет 11 - 12 л/мин. При этом температура двигателя повышается. Не перекрывайте поток воды дольше, чем на 3 минуты при работающем двигателе.



Внимание! *Во время работы мойки в насос постоянно должна поступать вода, иначе будут повреждены герметизирующие кольца.*

Начните распыление воды не позднее двух минут после начала работы мойки. Иначе температура воды в системе достигнет критического уровня, что может также привести к повреждению герметизирующих колец.

7.8 Выключение мойки:

- переведите выключатель в положение «0» - выключено;
- отключите мойку от питающей электросети;
- перекройте подачу воды из водопровода (накопительной ёмкости);
- нажмите курок пистолета 2-3 раза, чтобы снизить давление в системе;



Внимание! Не отключайте шланг высокого давления, пока не понизится давление в системе.

- отключите шланг высокого давления от мойки, снимите с пистолета насадки;
- заблокируйте курок пистолета;
- отсоедините пистолет от шланга высокого давления;
- отключите шланг подачи воды;
- смотайте шланг высокого давления и шнур питания.



Внимание! Обязательно перед тем, как отключить подачу воды, выключите двигатель мойки. Насос может получить серьезные повреждения, если будет работать без воды.

7.9 Техническое обслуживание мойки:

- сразу после окончания работы очистите влажной тряпкой корпус мойки, шланг высокого давления, пистолет и насадки;
- промойте чистой водой бачок с насадкой-пенообразователем;
- перед каждым использованием проверяйте фильтр коннектора входного штуцера, при необходимости очистите и промойте его чистой водой;
- в связи со сложным устройством блока электродвигатель-насос, для проверки (ремонта, замены) частей плунжерного насоса (клапана, уплотнения) и двигателя (щётки), необходимо обратиться в сервисный центр.

8. Срок службы, хранение и утилизация

8.1 Срок службы мойки 3 года.

8.2 Указанный срок службы действителен при соблюдении потребителем требований настоящего руководства.

8.3 Мойка до начала эксплуатации должна храниться законсервированной в упаковке предприятия - изготовителя в складских помещениях при температуре окружающей среды от +5 до +40 °С.

8.4 При полной выработке ресурса мойки необходимо её утилизировать с соблюдением всех норм и правил. Для этого необходимо обратиться в специализированную компанию, которая, соблюдая все законодательные требования, занимается профессиональной утилизацией электрооборудования.

9. Гарантия изготовителя (поставщика)

9.1 Гарантийный срок эксплуатации мойки - 12 календарных месяцев со дня продажи.

9.2 В случае выхода мойки из строя в течение гарантийного срока эксплуатации по вине изготовителя, владелец имеет право на бесплатный гарантийный ремонт, при соблюдении следующих условий:

- отсутствие механических повреждений;

- отсутствие признаков нарушения требований руководства по эксплуатации;
- наличие в руководстве по эксплуатации отметки о продаже и наличие подписи покупателя;
- соответствие серийного номера мойки серийному номеру в гарантийном талоне;
- отсутствие следов неквалифицированного ремонта.

Удовлетворение претензий потребителя с недостатками по вине изготовителя производится в соответствии с законом РФ «О защите прав потребителей».

Адрес гарантийной мастерской

141074, г. Королёв, М.О., ул. Пионерская, д.16

т. (495) 647-76-71

9.3 Безвозмездный ремонт или замена мойки в течение гарантийного срока эксплуатации производится при условии соблюдения потребителем правил эксплуатации и технического обслуживания, хранения и транспортировки.

9.4 При обнаружении Покупателем каких-либо неисправностей мойки, в течение срока, указанного в п. 9.1 он должен проинформировать об этом Продавца и предоставить мойку Продавцу для проверки. Максимальный срок проверки - в соответствии с законом РФ «О защите прав потребителей». В случае обоснованности претензий Продавец обязуется за свой счёт осуществить ремонт мойки или ее замену. Транспортировка мойки для экспертизы, гарантийного ремонта или замены производится за счёт Покупателя.

9.5 В том случае, если неисправность мойки вызвана нарушением условий ее эксплуатации или Покупателем нарушены условия, предусмотренные п. 9.3 Продавец с согласия покупателя вправе осуществить ремонт мойки за отдельную плату.

9.6 На продавца не могут быть возложены иные, не предусмотренные настоящим руководством, обязательства.

9.7 Гарантия не распространяется на:

- любые поломки связанные с форс-мажорными обстоятельствами;
- нормальный износ: мойка, так же, как и все оборудование, нуждается в должном техническом обслуживании. Гарантией не покрывается ремонт, потребность в котором возникает вследствие нормального износа, сокращающего срок службы частей;
 - на износ таких частей, как присоединительные контакты, провода, уплотнения, щётки и т.п.;
 - естественный износ (полная выработка ресурса, сильное внутреннее или внешнее загрязнение);
 - на части оборудования выход из строя которых стал следствием неправильной установки, несанкционированной модификации, неправильного применения, небрежности, неправильного обслуживания, ремонта или хранения, что неблагоприятно влияет на характеристики и надёжность мойки.
 - на неисправности, возникшие в результате перегрузки мойки, повлёкшие выход из строя двигателя или других узлов и деталей.

Внимание! При продаже должны заполняться все поля гарантийного талона. Неполное или неправильное заполнение гарантийного талона может привести к отказу от выполнения гарантийных обязательств.

С условиями гарантийного обслуживания ознакомлен(а). При покупке изделие было проверено. Претензий к упаковке, комплектации и внешнему виду не имею.

Подпись покупателя _____

Корешок талона №2 на гарантийный ремонт

(модель _____)

Изъят « _____ » 20 ____ г.

Исполнитель _____ (подпись) _____ (фамилия, имя, отчество)

Корешок талона №1 на гарантийный ремонт

(модель _____)

Изъят « _____ » 20 ____ г.

Исполнитель _____ (подпись) _____ (фамилия, имя, отчество)

Талон № 1*

на гарантийный ремонт мойки
(модель _____)

Серийный номер S/N _____

Представитель ОТК _____

Заполняет торговая организация:

Продан _____
(наименование предприятия - продавца)

Дата продажи _____ Место печати _____

Продавец _____
(подпись)

_____ (фамилия, имя, отчество)

*талон действителен при заполнении

Талон № 2*

на гарантийный ремонт мойки
(модель _____)

Серийный номер S/N _____

Представитель ОТК _____

Заполняет торговая организация:

Продан _____
(наименование предприятия - продавца)

Дата продажи _____ Место печати _____

Продавец _____
(подпись)

_____ (фамилия, имя, отчество)

*талон действителен при заполнении

Заполняет ремонтное предприятие

(наименование и адрес предприятия)

Исполнитель _____ (_____)
(подпись) (фамилия, имя, отчество)

Владелец _____ (_____)
(подпись) (фамилия, имя, отчество)

Дата ремонта _____ Место печати

Утверждаю _____
(должность, подпись)

(ФИО руководителя предприятия)

Заполняет ремонтное предприятие

(наименование и адрес предприятия)

Исполнитель _____ (_____)
(подпись) (фамилия, имя, отчество)

Владелец _____ (_____)
(подпись) (фамилия, имя, отчество)

Дата ремонта _____ Место печати

Утверждаю _____
(должность, подпись)

(ФИО руководителя предприятия)

Внимание! При продаже должны заполняться все поля гарантийного талона. Неполное или неправильное заполнение гарантийного талона может привести к отказу от выполнения гарантийных обязательств.

С условиями гарантийного обслуживания ознакомлен(а). При покупке изделие было проверено. Претензий к упаковке, комплектации и внешнему виду не имею.

Подпись покупателя _____

Корешок талона №4 на гарантийный ремонт

(модель _____)

Изъят « _____ » 20 ____ г.

Исполнитель _____ (подпись) (фамилия, имя, отчество)

Корешок талона №3 на гарантийный ремонт

(модель _____)

Изъят « _____ » 20 ____ г.

Исполнитель _____ (подпись) (фамилия, имя, отчество)

Талон № 3*

на гарантийный ремонт мойки
(модель _____)

Серийный номер S/N _____

Представитель ОТК _____

Заполняет торговая организация:

Продан _____
(наименование предприятия - продавца)

Дата продажи _____ Место печати _____

Продавец _____
(подпись)

(фамилия, имя, отчество)

*талон действителен при заполнении

Талон № 4*

на гарантийный ремонт мойки
(модель _____)

Серийный номер S/N _____

Представитель ОТК _____

Заполняет торговая организация:

Продан _____
(наименование предприятия - продавца)

Дата продажи _____ Место печати _____

Продавец _____
(подпись)

(фамилия, имя, отчество)

*талон действителен при заполнении

Заполняет ремонтное предприятие

_____ (наименование и адрес предприятия)

Исполнитель _____ (подпись) _____ (фамилия, имя, отчество)

Владелец _____ (подпись) _____ (фамилия, имя, отчество)

Дата ремонта _____ Место печати

Утверждаю _____ (должность, подпись)

_____ (ФИО руководителя предприятия)

Заполняет ремонтное предприятие

_____ (наименование и адрес предприятия)

Исполнитель _____ (подпись) _____ (фамилия, имя, отчество)

Владелец _____ (подпись) _____ (фамилия, имя, отчество)

Дата ремонта _____ Место печати

Утверждаю _____ (должность, подпись)

_____ (ФИО руководителя предприятия)

Применяемые предупреждающие и предписывающие знаки по ГОСТ Р 12.4.026-2015

Предписывающие знаки		
	Машина класса II (по ГОСТ Р МЭК 60745-1-2011)	Машины, в которых защита от поражения электрическим током обеспечивается не только основной изоляцией, но включает в себя дополнительные меры безопасности, такие как двойная изоляция, при этом не предусматривается защитное заземление
	Работать в защитных очках	На рабочих местах и участках, где требуется защита органов зрения
	Работать в защитных наушниках	На рабочих местах и участках с повышенным уровнем шума
	Отключить штепсельную вилку	На рабочих местах и оборудовании, где требуется отключение от электросети при наладке или остановке оборудования и в других случаях
Предупреждающие знаки		
	Внимание! Опасность (прочие опасности)	Применять для привлечения внимания к прочим видам опасности, не обозначенной настоящим стандартом. Знак необходимо использовать вместе с дополнительным знаком безопасности с поясняющей надписью.
	Опасность поражения электрическим током	На опорах линий электропередачи, электрооборудовании и приборах, дверцах силовых щитков, на электротехнических панелях и шкафах, а также на ограждениях токоведущих частей оборудования, механизмов, приборов

www.kalibrcompany.ru

