

Nikon

with **WARRANTY**

ЦИФРОВАЯ ФОТОКАМЕРА

Z 7

Z 6

Руководство пользователя
(с гарантийным талоном)

- Внимательно прочтите данное руководство, прежде чем начать работать с фотокамерой.
- Для обеспечения надлежащего использования фотокамеры ознакомьтесь с информацией в разделе «Меры безопасности» (с. xvi).
- После прочтения данного руководства храните его в легкодоступном месте для дальнейшего использования.

Ru

Выберите одно из трех руководств.

- Для получения инструкций по основной съемке и просмотру см.:**

Руководство пользователя (данное руководство)

Ознакомьтесь с основными операциями с фотокамерой, а также функциями, которые поддерживает эта фотокамера.

- Оглавление iv
- Знакомство с фотокамерой 1
- Перед началом работы 27
- Основная фотосъемка и просмотр 41
- Основные настройки 53
- Элементы управления съемкой 69
- Кнопка **i** 91
- Поиск и устранение неисправностей 157



- Для получения информации о беспроводных соединениях см.:**

Руководство по сети (PDF)

Узнайте, как использовать Wi-Fi или Bluetooth для подключения фотокамеры к компьютеру или смартфону, например, смартфону или планшету.



Здесь также содержится информация по таким темам, как задачи, которые могут быть выполнены с использованием беспроводного передатчика WT-7.

Руководство по сети доступно в Центре загрузки Nikon.

nikon центр загрузки Z 7



Z 6



Z 7: [https://
downloadcenter.nikonimglib.com/
ru/products/492/Z_7.html](https://downloadcenter.nikonimglib.com/ru/products/492/Z_7.html)



Z 6: [https://
downloadcenter.nikonimglib.com/
ru/products/493/Z_6.html](https://downloadcenter.nikonimglib.com/ru/products/493/Z_6.html)



- ✓ Для получения инструкций по всем аспектам работы фотокамеры см.:

Подробное руководство пользователя (PDF)

В дополнение к информации, изложенной в *Руководстве пользователя* (данное руководство), в *Подробном руководстве пользователя* содержится описание параметров, доступных в меню фотокамеры, и рассматриваются такие темы, как подключение фотокамеры к другим устройствам (информацию о беспроводных сетях см. в *Руководстве по сети*).



Некоторые темы, рассматриваемые в Подробном руководстве пользователя:

- Основные операции съемки и просмотра
- Расширенные параметры съемки
- Меню фотокамеры
- Подключение к компьютерам, принтерам и устройствам HDMI
- Фотосъемка с использованием дополнительных вспышек

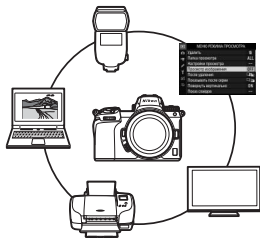

Подробное руководство пользователя доступно в Центре загрузки Nikon в формате PDF.

nikon центр загрузки Z 7 Z 6

Z 7: https://downloadcenter.nikonimglib.com/ru/products/492/Z_7.html



Z 6: https://downloadcenter.nikonimglib.com/ru/products/493/Z_6.html



Подробное руководство пользователя также можно просмотреть в Интернете в формате HTML.

nikon интерактивное руководство Z 7 Z 6

https://onlinemanual.nikonimglib.com/z7_z6/ru/



Содержимое упаковки

Проверьте наличие всех перечисленных здесь элементов, поставляемых с фотокамерой.



Защитная крышка BF-N1



Резиновый наглазник DK-29
(установлен на фотокамеру, 186)

Фотокамера

Литий-ионная аккумуляторная батарея EN-EL15b с защитной крышкой

Зарядное устройство MH-25a (поставляется либо с сетевым блоком питания, либо с сетевым шнуром, тип и форма которого зависит от страны или региона продажи)

Ремень AN-DC19

Гарантийный талон (напечатанный на задней стороне обложки данного руководства)

Руководство пользователя

Сетевое зарядное устройство EN-7P (только Z 7; поставляется с присоединенным сетевым переходником в странах и регионах, где это необходимо; форма зависит от страны приобретения — 29)

Зажим кабеля HDMI/USB (188)

USB-кабель UC-E24

Крышка башмака для принадлежностей BS-1 (187)

Карты памяти продаются отдельно. Покупатели комплектов с объективом или переходником байонета должны убедиться, что в комплект поставки входит объектив или переходник байонета (также могут быть в наличии руководства для объектива или переходника байонета).

Центр загрузки Nikon

В дополнение к *Подробному руководству пользователя* можно также посетить Центр загрузки Nikon, чтобы загрузить руководства к изделиям, обновления прошивки и программное обеспечение, такое как ViewNX-i.

<https://downloadcenter.nikonimglib.com/>



Об этом руководстве

Данное руководство относится как к Z 7, так и к Z 6. На рисунках показана модель Z 7.

Символы и обозначения

Для упрощения поиска необходимой информации используются следующие символы и обозначения:



Этим символом обозначены примечания; с данной информацией необходимо ознакомиться перед началом работы с этим изделием.



Этим символом обозначаются подсказки, дополнительная информация, которая может оказаться полезной при использовании этого изделия.



Этот символ обозначает ссылки на другие разделы данного руководства.

Пункты меню, параметры и сообщения, отображаемые на экранах фотокамеры, набраны **жирным шрифтом**. В тексте этого руководства дисплей в мониторе фотокамеры и видеискателя во время съемки называется «экраном режима съемки»; в большинстве случаев на иллюстрациях показан монитор.

В данном руководстве смартфоны и планшеты называются «смарт-устройствами».

Настройки фотокамеры

Объяснения в данном руководстве даны с учетом использования настроек по умолчанию.

Меры безопасности

Перед началом работы с фотокамерой прочтите сведения о мерах безопасности в разделе «Меры безопасности» (□ xvi).

Поддержка пользователей Nikon

Посетите следующий сайт, чтобы зарегистрировать фотокамеру и получать последнюю информацию об изделии. Здесь можно найти ответы на часто задаваемые вопросы и обратиться к нам для получения технической поддержки.

<https://www.europe-nikon.com/support>

Оглавление

Содержимое упаковки.....	ii
Для Вашей безопасности.....	xvi
Уведомления.....	xx
Знакомство с фотокамерой	1
<hr/>	
Детали фотокамеры.....	1
Корпус фотокамеры.....	1
Панель управления.....	5
Монитор и видоискатель.....	6
Элементы управления фотокамеры.....	8
Видоискатель.....	8
Кнопка режима монитора.....	8
Сенсорные кнопки управления.....	10
Кнопка DISP	15
Вспомогательный селектор.....	17
Кнопка « AF-ON ».....	17
Диски управления.....	17
Кнопка MENU	18
Кнопка i (символ Fn).....	21
Функциональные кнопки (Fn1 и Fn2).....	24
Перед началом работы	27
<hr/>	
Присоедините ремень фотокамеры.....	27
Зарядите батарею.....	28
Зарядное устройство.....	28
Сетевые зарядные устройства.....	29
Вставьте батарею и карту памяти.....	32
Установите объектив.....	36
Выберите язык и установите часы фотокамеры.....	38

Основная фотосъемка и просмотр	41
Фотосъемка (режим )	41
Видеосъемка (режим )	45
Основные операции просмотра	49
Просмотр видеороликов	49
Удаление ненужных фотографий	51
Основные настройки	53
Фокусировка	53
Выбор режима фокусировки	53
Режим зоны АФ	55
Сенсорный спуск	58
Ручная фокусировка	60
Баланс белого	62
Бесшумная фотосъемка	66
Оценка снимков	67
Защита фотографий от удаления	68
Элементы управления съемкой	69
Диск выбора режимов	69
P: программный автоматический режим	70
S: автоматический режим с приоритетом выдержки	70
A: автоматический режим с приоритетом диафрагмы	71
M: ручной	71
Пользовательские настройки: режимы U1, U2 и U3	73
Длительные экспозиции (режим M)	76
Кнопка ISO (чувствительность ISO)	78
Авт. управл. чувствит. ISO	80
Кнопка  (коррекция экспозиции)	81
Кнопка  (режим съемки/автоспуск)	83
Автоспуск	86

Вспомогательный селектор	88
Выбор точки фокусировки	88
Блокировка автоматической экспозиции (АЭ)	88
Блокировка фокусировки.....	88
Кнопка <i>i</i>	91
Использование меню <i>i</i>	91
Меню <i>i</i> режима фотосъемки	92
Режим Picture Control.....	93
Баланс белого.....	98
Качество изображения	104
Размер изображения	106
Режим вспышки.....	107
Замер экспозиции	108
Подключ. к Wi-Fi	109
Активный D-Lighting	110
Режим съемки	111
Подавление вибраций	112
Режим зоны АФ.....	113
Режим фокусировки.....	113
Меню <i>i</i> в режиме видеосъемки	114
Режим Picture Control.....	115
Баланс белого.....	115
Размер кадра, частота кадров при видеосъемке и качество видео	116
Чувствительн. микрофона	118
Выбрать область изобр.....	119
Замер экспозиции	120
Подключ. к Wi-Fi	120
Активный D-Lighting	120
Электронный VR.....	120
Подавление вибраций	121
Режим зоны АФ.....	121
Режим фокусировки.....	121

Меню фотокамеры

Более подробная информация о меню фотокамеры доступна в *Подробном руководстве пользователя*, которое можно загрузить по следующей ссылке:

Z7: https://downloadcenter.nikonimglib.com/ru/products/492/Z_7.html



Z6: https://downloadcenter.nikonimglib.com/ru/products/493/Z_6.html



Также можно воспользоваться интерактивным руководством, которое можно найти по ссылке:

https://onlinemanual.nikonimglib.com/z7_z6/ru/



Меню режима просмотра: управление изображениями.... 123

Удалить	123
Папка просмотра	123
Настройки просмотра	124
Просмотр изображения.....	124
После удаления.....	124
Показывать после серии	124
Повернуть вертикально	124
Показ слайдов	124
Оценка	124

Меню режима фотосъемки: параметры съемки 125

Сброс меню реж. фотосъемки	125
Папка для хранения	125
Наименование файлов	125
Выбрать область изобр.....	125
Качество изображения.....	126
Размер изображения	126

Запись изображ. NEF (RAW).....	126
Настройки чувствит. ISO.....	126
Баланс белого.....	127
Режим Picture Control.....	128
Работа с реж. Picture Control.....	129
Цветовое пространство.....	129
Активный D-Lighting	129
Под. шума для длинн. экспоз.....	129
Под. шума для выс. ISO	129
Контроль виньетиров.....	129
Коррекция дифракции.....	129
Авт. управление искаж-ями	130
Функция подавления мерцания	130
Замер экспозиции	130
Управление вспышкой.....	130
Режим вспышки.....	130
Коррекция вспышки.....	130
Режим фокусировки.....	131
Режим зоны АФ.....	131
Подавление вибраций	131
Автобрекетинг	131
Мультиэкспозиция.....	131
HDR (расш. динам. диап.).....	131
Съемка с интервалом	132
Цейтраферная видеосъемка	132
Съемка со сдвигом фокусировки	132
Бесшумная фотосъемка.....	132

☛ Меню режима видеосъемки: параметры видеосъемки	133
Сброс меню реж. видеосъем.	133
Наименование файлов	133
Выбрать область изобр.	133
Разм. кадра/част. кадров	133
Качество видео	134
Тип видеофайла	134
Настройки чувствит. ISO	134
Баланс белого	134
Режим Picture Control	135
Работа с реж. Picture Control	136
Активный D-Lighting	136
Под. шума для выс. ISO	136
Контроль виньетиров.	136
Коррекция дифракции	136
Авт. управление искаж-ями	137
Подавление мерцания	137
Замер экспозиции	137
Режим фокусировки	137
Режим зоны АФ	137
Подавление вибраций	137
Электронный VR	138
Чувствительн. микрофона	138
Аттенюатор	138
Частотная характеристика	138
Понижение шума ветра	138
Громкость наушников	138
Отметка времени	138

Пользовательские настройки: тонкая настройка

фотокамеры	139
Сброс польз. настроек	139
а Автофокусировка	139
а1 Выбор приор. для AF-C	139
а2 Выбор приор. для AF-S	139
а3 Следящ. АФ с сист. Lock-On	139
а4 Автовыб. зоны АФ с расп. лиц	139
а5 Использовать точки фокус	139
а6 Сохр. точек по ориентации	139
а7 Активация АФ	140
а8 Огран. выб. реж. зоны АФ	140
а9 Закольц. выбор точ. ф-ки	140
а10 Параметры точки фокус	140
а11 АФ при низком освещении	140
а12 Встроенная подсветка АФ	140
а13 Кольцо ручной фокус. при АФ	141
б Замер/экспозиция	141
b1 Шаг EV контроля экспоз.	141
b2 Простая коррекция экспоз.	141
b3 Зона центровзвеш. замера	141
b4 Точная настр. оптим. эксп.	141
с Таймеры/блокировка АЭ	141
с1 Блок. АЭ спусков. кнопкой	141
с2 Автоспуск	141
с3 Задержка выключения	142

d	Съемка/дисплей	142
d1	Скорость съемки в реж. CL	142
d2	Макс. при непрер. съемке	142
d3	Парам. реж. синхр. спуска	142
d4	Режим задерж. экспозиции	142
d5	Элект. спуск перед. шторки	142
d6	Ограничить выбираемую обл.....	142
d7	Посл. нумерации файлов	143
d8	Применить настройки live view	143
d9	Показ сетки кадрирования	143
d10	Выделение пиков	143
d11	Показывать все в непр. режиме.....	143
e	Брекетинг/вспышка.....	143
e1	Выдержка синхронизации.....	143
e2	Выдержка вспышки	143
e3	Корр. экспоз. для вспышки.....	143
e4	Авт. управл. чувств. ISO ⚡.....	144
e5	Моделирующая вспышка.....	144
e6	Автобрекетинг (режим M)	144
e7	Порядок брекетинга	144
f	Управление	145
f1	Настройка меню 	145
f2	Назнач. польз. эл. управ.	146
f3	Кнопка ОК.....	146
f4	Блокиров. выдерж. и диаф.	146
f5	Настр. дисков управления.....	146
f6	Отп. кн. для исп. диска.....	146
f7	Инvertировать индик-ры	146

g Видео	147
g1 Настройка меню i	147
g2 Назнач. польз. эл. управ.	147
g3 Кнопка ОК	148
g4 Скорость АФ	148
g5 Чувствительность слежения АФ	148
g6 Отображение засветки	148
Y Меню настройки: настройка фотокамеры	148
Форматир. карту памяти	148
Сох-ть настр-ки пользователя	148
Сбросить настройки польз-ля	148
Язык (Language)	149
Часовой пояс и дата	149
Яркость монитора	149
Цветовой баланс монитора	149
Яркость видеоискателя	149
Цветовой баланс видеоискателя	149
Яркость панели управления	149
Огран. выб. реж. монитора	149
Информационный экран	149
Тонкая настройка АФ	150
Данные объектива без CPU	150
Очистка матрицы	150
Эталон. снимок для уд. пыли	150
Комментарий к изображению	150
Инф. об авторских правах	150
Параметры звук. сигнала	150
Сенсорные кнопки управл.	150
HDMI	151
Данные о местополож.	151

Парам. беспр. управ. (WR)	151
Функ. кн. Fn на контр. ДУ (WR)	151
Режим полета.....	152
Подключ. к смарт-устройству.....	152
Подключиться к ПК	152
Беспровод. передатчик (WT-7)	153
Единообразие маркировки.....	153
Информация о батарее	153
Блокиров. спуск без карты	153
Сохран./загр. параметры.....	153
Сбросить все настройки	153
Версия прошивки	153
☑ Меню обработки: создание обработанных копий	154
Обработка NEF (RAW)	154
Кадрирование	154
Изменить размер	154
D-Lighting.....	154
Подавл. "красных глаз"	154
Выравнивание	154
Управление искажениями	154
Управлен. перспективой	154
Наложение изображений	155
Кадрирование видеоролика	155
Наглядное сравнение	155
☰ Мое Меню/☰ Недавние настройки	156
Добавить элементы.....	156
Удалить элементы.....	156
Упорядочить элементы.....	156
Выбор закладки	156

Поиск и устранение неисправностей	157
Проблемы и решения	158
Батарея/дисплей.....	158
Съемка.....	159
Просмотр.....	161
Bluetooth и Wi-Fi (беспроводные сети).....	163
Прочее.....	163
Индикаторы и сообщения об ошибках	164
Индикаторы.....	164
Сообщения об ошибках.....	166
Технические примечания	169
Дисплей фотокамеры и панель управления	169
Монитор: режим фотосъемки.....	169
Монитор: режим видеосъемки.....	174
Видоискатель: режим фотосъемки.....	175
Видоискатель: режим видеосъемки.....	177
Панель управления.....	178
Система креативного освещения Nikon	179
Другие принадлежности	184
Подсоединение разъема питания и сетевого блока питания ...	189
Уход за фотокамерой	191
Хранение.....	191
Очистка.....	191
Очистка матрицы.....	192
Ручная очистка.....	195
Уход за фотокамерой и батареями: предупреждения	197
Технические характеристики	202

Руководство пользователя объектива NIKKOR Z 24–70 мм f/4 S	217
Руководство пользователя переходника байонета FTZ.....	226
Рекомендованные карты памяти.....	233
Емкость карты памяти	234
Ресурс работы батареи	236
Уведомления	237
Bluetooth и Wi-Fi (Беспроводная локальная сеть)	238
Индекс	240
Условия гарантии - Гарантия обслуживания европейского представительства Nikon.....	245

Для Вашей безопасности

Для предотвращения повреждения имущества или получения травм полностью прочтите раздел «Для Вашей безопасности» прежде, чем использовать изделие.

Храните данные инструкции по технике безопасности в доступном месте, где с ними смогут ознакомиться все, кто использует данное изделие.

⚠ ОПАСНО: Несоблюдение предостережений, отмеченных данным символом, приводит к высокому риску смерти или получению серьезной травмы.

⚠ ПРЕДУПРЕЖДЕНИЕ: Несоблюдение предостережений, отмеченных данным символом, может привести к смерти или получению серьезной травмы.

⚠ ПРЕДОСТЕРЕЖЕНИЕ: Несоблюдение предостережений, отмеченных данным символом, может привести к травме или повреждению имущества.



ПРЕДУПРЕЖДЕНИЕ

- **Не используйте во время ходьбы или при управлении транспортным средством.**

Несоблюдение этой меры предосторожности может стать причиной несчастных случаев или прочих травм.

- **Не разбирайте и не модифицируйте изделие. Не касайтесь внутренних частей, которые стали обнажены в результате падения изделия или другого несчастного случая.**

Несоблюдение этих предостережений может привести к поражению электрическим током или другой травме.

- **При обнаружении любых неисправностей, как например, дым, жар или необычный запах, исходящие от изделия, немедленно отсоедините батарею или источник питания.**

Дальнейшая эксплуатация может привести к возгоранию, ожогам или другим травмам.

- **Не подвергайте воздействию влаги. Не берите мокрыми руками. Не берите штекер мокрыми руками.**

Несоблюдение этих предостережений может привести к возгоранию или поражению электрическим током.

- **Не допускайте длительного контакта кожи с изделием, когда оно включено или подключено к розетке питания.**

Несоблюдение данного предостережения может привести к низкотемпературным ожогам.

- **Не используйте данное изделие в присутствии воспламеняющейся пыли или газа, как например, пропан, газولين или аэрозоли.**

Несоблюдение данного предостережения может привести к взрыву или возгоранию.

- **Не смотрите напрямую на солнце или другие источники яркого света через объектив.**

Несоблюдение данного предостережения может привести к нарушению зрения.

- **Не направляйте вспышку или вспомогательную подсветку АФ на водителя транспортного средства.**

Несоблюдение данного предостережения может привести к несчастным случаям.

- **Держите данное изделие в недоступном для детей месте.**

Несоблюдение данного предостережения может привести к травме или неисправности изделия. Кроме того, имейте в виду, что небольшие детали представляют собой опасность удушья. Если ребенок проглотил любую часть данного изделия, немедленно обратитесь за медицинской помощью.

- **Не запутывайте, не оборачивайте и не перекручивайте ремни вокруг шеи.**

Несоблюдение данного предостережения может привести к несчастным случаям.

- **Не используйте батареи, зарядные устройства или сетевые блоки питания, не предназначенные для использования с данным изделием. При использовании батарей, зарядных устройств или сетевых блоков питания, предназначенных для использования с данным изделием, запрещается:**

- Повреждать, модифицировать, тянуть или сгибать шнуры или кабели, помещать их под тяжелыми объектами или подвергать их воздействию высоких температур или открытого огня.
- Использовать конверторы, предназначенные для преобразования с одной величины напряжения на другую или с инверторами.

Несоблюдение этих предостережений может привести к возгоранию или поражению электрическим током.

- **Не берите штекер во время зарядки изделия и не используйте сетевой блок питания во время грозы.**

Несоблюдение данного предостережения может привести к поражению электрическим током.

- **Не касайтесь голыми руками в местах, подверженных воздействию чрезвычайно высоких или низких температур.**

Несоблюдение данного предостережения может привести к ожогам или обморожению.



ПРЕДОСТЕРЕЖЕНИЕ

- **Не оставляйте объектив, направленный на солнце или другие сильные источники света.**

Свет, сфокусированный на объективе, может привести к пожару или повреждению внутренних частей изделия. При съемке освещенных сзади объектов, следите за тем, чтобы солнце не попадало в кадр. Солнечный свет, сфокусированный внутри фотокамеры, когда солнце находится близко к кадру, может привести к возгоранию.

- **Выключите данное изделие, если его использование запрещено. Отключите беспроводные функции, если использование беспроводного оборудования запрещено.**

Радиоизлучение, испускаемое данным изделием, может повлиять на оборудование, используемое на борту самолета или в больницах или других медицинских учреждениях.

- **Извлеките батарею и отключите сетевой блок питания, если данное изделие не будет использоваться в течение длительного периода времени.**

Несоблюдение данного предостережения может привести к возгоранию или неисправности изделия.

- **Не фотографируйте со вспышкой при контакте или на близком расстоянии от кожи или объектов.**

Несоблюдение данного предостережения может привести к ожогам или возгоранию.

- **Не оставляйте изделие в местах, где оно будет подвергаться воздействию чрезвычайно высоких температур в течение длительного периода времени, как например, в закрытом автомобиле или под прямыми солнечными лучами.**

Несоблюдение данного предостережения может привести к возгоранию или неисправности изделия.

- **Не смотрите напрямую на вспомогательную подсветку АФ.**

Несоблюдение этой меры предосторожности может привести к неблагоприятному воздействию на зрение.

- **Не перевозите фотокамеры или объективы с прикрепленными штативами или похожими принадлежностями.**

Несоблюдение данного предостережения может привести к травме или неисправности изделия.



ОПАСНО (Батареи)

- **Обращайтесь с батареями правильно.**

Несоблюдение следующих предостережений может привести к протечке, перегреву, разрыву или возгоранию батарей:

- Используйте только перезаряжаемые батареи, одобренные для использования с данным изделием.
- Не подвергайте батареи воздействию огня или перегреву.
- Не разбирайте.
- Не замыкайте накоротко контакты, касаясь их бусами, шпильками для волос или другими металлическими предметами.
- Не подвергайте батареи или изделия, куда они вставлены, сильным ударам.

- **Заряжайте только в указанном порядке.**

Несоблюдение данного предостережения может привести к протечке, перегреву, разрыву или возгоранию батарей.

- **Если жидкость из батареи попала в глаза, промойте глаза большим количеством чистой воды и немедленно обратитесь за медицинской помощью.**

Отсрочка обращения к врачу может привести к травме глаза.



ПРЕДУПРЕЖДЕНИЕ (Батареи)

- **Держите батареи в недоступном для детей месте.**

Если ребенок проглотил батарею, немедленно обратитесь за медицинской помощью.

- **Не погружайте батареи в воду и не подвергайте воздействию дождя.**

Несоблюдение данного предостережения может привести к возгоранию или неисправности изделия. Немедленно высушите изделие полотенцем или похожим предметом, если изделие намокло.

- **Немедленно прекратите использование изделия, если Вы заметили какие-либо изменения в батареях, как например, изменение цвета или формы. Прекратите зарядку перезаряжаемых батарей EN-EL15b, если они не заряжаются за определенный период времени.**

Несоблюдение данных предостережений может привести к протечке, перегреву, разрыву или возгоранию батарей.

- **Контакты батарей, которые больше не будут использоваться, следует закрыть изолирующей лентой.**

Может возникнуть перегрев, разрыв или возгорание, если контакты будут касаться металлических предметов.

- **Если жидкость из батареи попала на кожу или одежду человека, немедленно промойте пораженную область большим количеством чистой воды.**

Несоблюдение данного предостережения может привести к раздражению кожи.

Уведомления

- Никакая часть руководств, включенных в комплект поставки изделия, не может быть воспроизведена, передана, переписана, сохранена в информационно-поисковой системе или переведена на любой язык, в любой форме, любыми средствами без предварительного письменного разрешения компании Nikon.
- Компания Nikon оставляет за собой право в любое время без предварительного уведомления изменять внешний вид и технические характеристики устройств и программного обеспечения, описанных в данных руководствах.
- Компания Nikon не несет ответственности за какой-либо ущерб, вызванный эксплуатацией данного изделия.
- Были приложены все усилия, чтобы обеспечить точность и полноту приведенной в руководствах информации. Компания Nikon будет благодарна за любую информацию о замеченных ошибках и упущениях, переданную в ближайшее представительство компании (адрес предоставляется по запросу).

Уведомление о запрещении копирования или репродукции

Необходимо помнить, что даже простое обладание материалом, скопированным или воспроизведенным цифровым способом с помощью сканера, цифровой фотокамеры или другого устройства, может преследоваться по закону.

- **Материалы, копирование или воспроизведение которых запрещено законом**

Не копируйте и не воспроизводите денежные банкноты, монеты, ценные бумаги, ценные государственные бумаги и ценные бумаги органов местного самоуправления, даже если такие копии и репродукции отмечены штампом «образец».

Запрещено копирование и репродукция денежных банкнот, монет и ценных бумаг других государств.

Запрещено копирование и репродукция негашеных почтовых марок и почтовых открыток, выпущенных государством, без письменного разрешения государственных органов.

Запрещено копирование и репродукция печатей государственных учреждений и документов, заверенных в соответствии с законодательством.

- **Предупреждения на копиях и репродукциях**

Копии и репродукции ценных бумаг, выпущенных частными компаниями (акции, векселя, чеки, подарочные сертификаты и т. д.), проездных билетов или купонов помечаются предупреждениями согласно требованиям государственных органов, кроме минимального числа копий, необходимых для использования компанией в деловых целях. Не копируйте и не воспроизводите государственные паспорта; лицензии, выпущенные государственными учреждениями и частными компаниями; удостоверения личности и такие документы, как пропуска или талоны на питание.

- **Уведомления о соблюдении авторских прав**

В соответствии с законом об авторских правах, фотографии или записи работ, защищенных авторским правом, созданные с помощью данной фотокамеры, не могут быть использованы без разрешения владельца данного авторского права. Исключение составляет личное использование, но имейте в виду, что даже личное использование может быть ограничено в случае использования фотографий или записей экспозиций или живых представлений.

Используйте только электронные принадлежности компании Nikon

Фотокамеры Nikon изготавливаются по высочайшим стандартам с установкой сложных электронных схем. Только фирменные электронные принадлежности Nikon (в том числе зарядные устройства, батареи, сетевые блоки питания и вспышки), одобренные компанией Nikon специально для использования с данной моделью цифровой фотокамеры, полностью соответствуют необходимым эксплуатационным параметрам и требованиям техники безопасности для данной электронной схемы.

Использование электронных принадлежностей сторонних производителей может повредить фотокамеру и аннулировать гарантию Nikon. Использование аккумуляторных литий-ионных батарей сторонних производителей, на которых нет голографического знака Nikon (см. справа), может привести к нарушению работы фотокамеры, а также к сильному нагреванию, воспламенению, разрушению или протечке батарей.

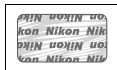

Для получения сведений о дополнительных принадлежностях Nikon обратитесь к официальному местному дилеру компании Nikon.

✓ Перед съёмкой важных событий

Перед съёмкой важных событий, например свадьбы, или перед тем, как взять фотокамеру в путешествие, сделайте пробный снимок, чтобы убедиться в правильности работы фотокамеры. Компания Nikon не несет ответственность за убытки или упущенную выгоду, возникшие в результате неправильной работы изделия.

✓ Постоянное совершенствование

В рамках развиваемой компанией Nikon концепции «постоянного совершенствования» пользователям регулярно предоставляются обновляемая информация о поддержке выпущенных продуктов и учебные материалы на следующих сайтах:

- Для пользователей в США: <https://www.nikonusa.com/>
- Для пользователей в Европе и Африке: <https://www.europe-nikon.com/support/>
- Для пользователей в странах Азии, Океании и Ближнего Востока: <https://www.nikon-asia.com/>

Посетите один из этих сайтов, чтобы получить последнюю информацию об изделиях, ответы на часто задаваемые вопросы, а также общие рекомендации по фотосъёмке и обработке цифровых изображений. Дополнительные сведения можно получить у региональных представителей компании Nikon. Контактную информацию см. на сайте: <https://imaging.nikon.com/>

Знакомство с фотокамерой

Ознакомьтесь с элементами управления фотокамерой и средствами отображения информации. При необходимости отметьте этот раздел закладкой и обращайтесь к нему во время чтения остальных разделов руководства.

Детали фотокамеры

В этом разделе указаны названия и местоположения элементов управления фотокамерой и средств отображения информации.

Корпус фотокамеры

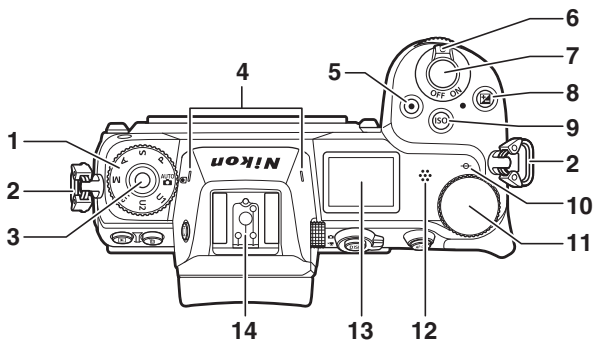

1	Диск выбора режимов	69	9	Кнопка ISO	78
2	Проушина для ремня фотокамеры	27	10	Метка фокальной плоскости (-∞)	61
3	Кнопка разблокировки диска выбора режимов	69	11	Главный диск управления	17
4	Стереомикрофон	118	12	Динамик	
5	Кнопка видеосъемки	45	13	Панель управления	5, 149, 169
6	Выключатель питания	38, 41	14	Башмак для принадлежностей (для дополнительной вспышки)	179, 187
7	Спусковая кнопка затвора	41			
8	Кнопка 	81			

Корпус фотокамеры (продолжение)

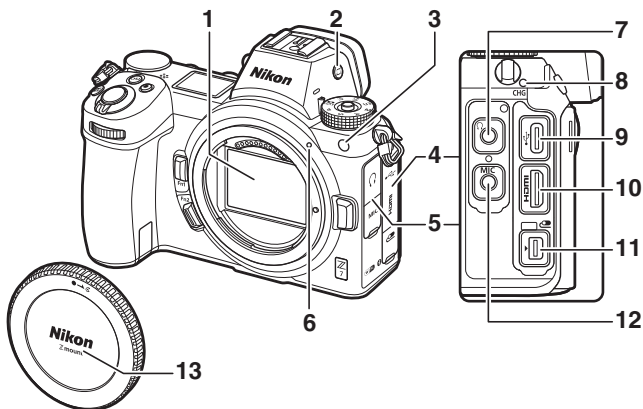

1 Матрица	192	6 Метка крепления объектива.....	36
2 Кнопка режима монитора	8, 149	7 Разъем для наушников	138
3 Вспомогательная подсветка АФ	43, 140	8 Индикатор зарядки	29
Лампа подавления эффекта красных глаз	107	9 Разъем USB.....	184, 188
Индикатор автоспуска	86	10 Разъем HDMI.....	184, 188
4 Крышка для разъема для дополнительных принадлежностей и разъемов USB и HDMI		11 Разъем для дополнительных принадлежностей	184
5 Крышка для разъемов для наушников и микрофона		12 Разъем для внешнего микрофона	184
		13 Защитная крышка	36, 184

✓ Не прикасайтесь к матрице

Ни в коем случае не давите на матрицу, не касайтесь ее инструментом, используемым для очистки, и не подвергайте действию сильного потока воздуха из груши. При выполнении этих действий можно поцарапать или иным образом повредить матрицу. Информацию об очистке матрицы см. в разделе «Очистка матрицы» (□ 192).

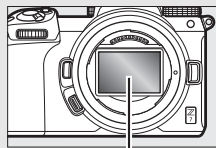

Матрица

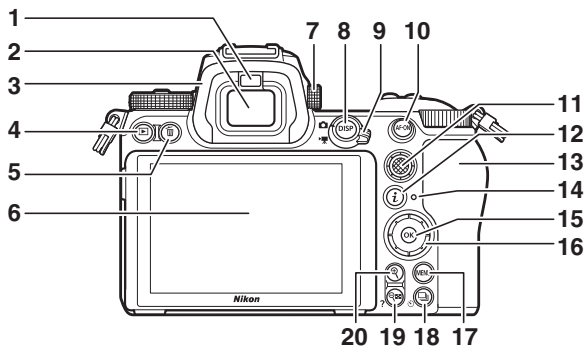

1 Датчик видеоскателя	8	11 Вспомогательный селектор	17, 88
2 Видоискатель	6, 8, 175	12 Кнопка i	21, 91
3 Окуляр видеоскателя	186	13 Крышка гнезда для карты памяти	32
4 Кнопка ▶	49	14 Индикатор доступа к карте памяти	33, 85
5 Кнопка ⌫	51	15 Кнопка OK	18, 146, 148
6 Монитор	6, 10, 169	16 Мульти-selector	18
7 Регулятор диоптрийной настройки	8	17 Кнопка MENU	18
8 Кнопка DISP	15	18 Кнопка ⏏ (☺)	83
9 Переключатель режима фото/видео	41, 45	19 Кнопка ?	20
10 Кнопка « AF-ON »	17	20 Кнопка ⌫	60

Монитор

Угол монитора можно отрегулировать, как показано на рисунке.

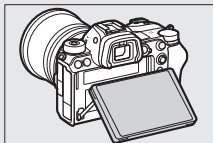
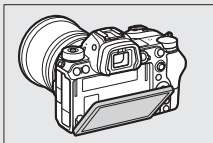

Корпус фотокамеры (продолжение)

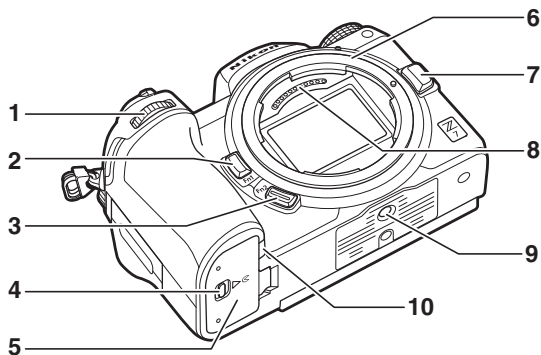

1	Вспомогательный диск управления	17	6	Байонет объектива	36
2	Кнопка Fn1	24, 62	7	Кнопка отсоединения объектива	37
3	Кнопка Fn2	24, 53	8	Контакты микропроцессора	76
4	Защелка крышки батарейного отсека	32	9	Штативное гнездо	189
5	Крышка батарейного отсека	32	10	Крышка разъема питания	

Серийный номер изделия

Серийный номер этого изделия можно посмотреть, открыв монитор.

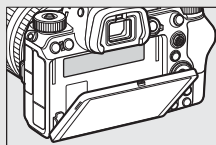

Панель управления

Панель управления загорается при включении фотокамеры. При настройках по умолчанию отображаются следующие индикаторы; полный список индикаторов, отображаемых на панели управления, см. в разделе «Панель управления» (📖 178).

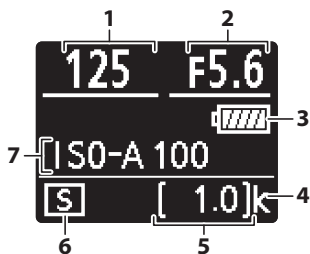

1	Выдержка.....	70, 71	5	Число оставшихся кадров.....	34, 234
2	Диафрагма.....	71	6	Режим съемки.....	83
3	Индикатор батареи.....	34	7	Чувствительность ISO.....	78
4	«к» (отображается, когда свободной памяти хватает более чем на 1 000 экспозиций).....	34			

Монитор и видискатель

При настройках по умолчанию на мониторе и в видискателе отображаются следующие индикаторы в режиме фотосъемки; полный список индикаторов см. в разделе «Экран фотокамеры и панель управления» (□ 169).

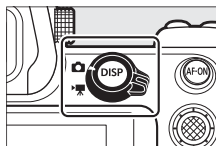

Монитор

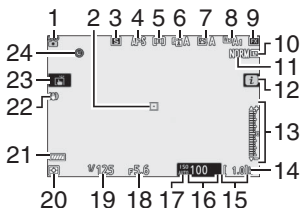

Видискатель

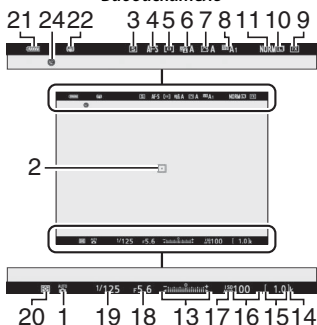

1	Режим съемки	69
2	Точка фокусировки	42, 55
3	Режим съемки	83, 111
4	Режим фокусировки	53, 131, 137
5	Режим зоны АФ	55, 131, 137
6	Активный D-Lighting	110, 129, 136
7	Picture Control	93, 128, 135
8	Баланс белого	62, 98, 127, 134
9	Область изображения	119, 125, 133
10	Размер изображения	106, 126
11	Качество изображения	104, 126
12	Символ	13, 21

13	Индикатор экспозиции	72
	Индикация коррекции экспозиции	81
14	«к» (отображается, когда свободной памяти хватает более чем на 1 000 экспозиций)	34
15	Число оставшихся кадров	34, 234
16	Чувствительность ISO	78
17	Индикатор чувствительности ISO	78
	Индикатор автоматической чувствительности ISO	80

18	Диафрагма.....	71	22	Индикатор подавления вибраций	112, 131
19	Выдержка.....	70, 71	23	Сенсорная съемка	10, 58
20	Замер экспозиции	108, 130, 137	24	Индикатор «часы не установлены»	40
21	Индикатор батареи	34			

Следующие элементы отображаются в режиме видеосъемки.

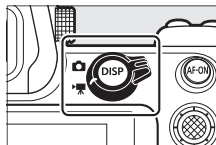

Монитор

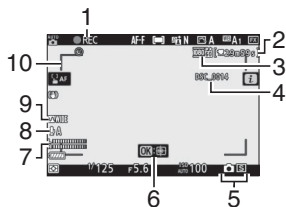

Видоискатель

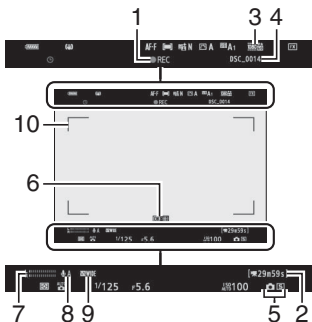

1	Индикатор записи.....	45	5	Режим съемки (фотосъемка)	83
	Запись отключена	46	6	Ведение объекта	57
2	Оставшееся время.....	45	7	Уровень звука	118
3	Разм./чст. кадров/кач. изобр.....	116, 133, 134	8	Чувствительн. микрофона	118, 138
4	Наименование файлов.....	133	9	Частотная характеристика.....	138
			10	Границы зоны АФ.....	55

Элементы управления фотокамеры

В этом разделе описывается использование различных элементов управления фотокамерой и средств отображения информации.

Видоискатель

При приближении глаза к видоискателю активируется датчик видоискателя, переключающий отображение с монитора на видоискатель (обратите внимание, что датчик видоискателя также будет реагировать на другие объекты, например, пальцы). При желании видоискатель можно использовать для работы с меню и просмотра.

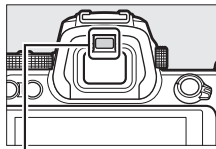

Датчик видоискателя

Кнопка режима монитора

Нажмите кнопку режима монитора для переключения между дисплеями видоискателя и монитора.



Регулятор диоптрийной настройки

Чтобы выполнить фокусировку видоискателя, поднимите и поверните регулятор диоптрийной настройки, следя, чтобы пальцы или ногти не закрывали глаз. Сдвиньте регулятор диоптрийной настройки на место после регулировки фокусировки.

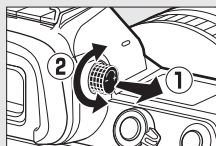

Расширенное использование

При использовании видоискателя в течение длительного времени можно настроить яркость и оттенок видоискателя и для удобства просмотра, выбрав **Выкл.** для пользовательской настройки d8 (**Применить настройки live view**).

Режим монитора

Выбор доступных режимов монитора можно ограничить, используя параметр **Огран. выб. реж. монитора** в меню настройки.

Нажмите кнопку режима монитора для циклического переключения между дисплеями следующим образом.

Автопереключ. отображения: отображение переключается с монитора на видоискатель, когда глаз приближается к видоискателю, а также с видоискателя на монитор, когда глаз отдаляется.



Только видоискатель: видоискатель используется для съемки, работы с меню и просмотра; монитор остается пустым.



Только монитор: монитор используется для съемки, работы с меню и просмотра; дисплей видоискателя останется пустым, даже если приблизить глаз к видоискателю.



Приоритет для видоискателя: фотокамера функционирует аналогично другим цифровым зеркальным фотокамерам. Видоискатель включается, когда вы приближаете глаз к видоискателю, и выключается, когда вы убираете глаз от видоискателя. В режиме фотосъемки, монитор остается пустым, а в режиме видеосъемки, во время воспроизведения или во время отображения меню, монитор включается, когда вы убираете глаз от видоискателя.



Сенсорные кнопки управления

Сенсорный монитор можно использовать для настройки параметров фотокамеры, фокусировки и спуска затвора, просмотра фотографий и видеороликов, ввода текста и навигации по меню. Сенсорные кнопки управления недоступны во время использования видеискателя.

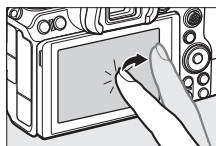

■ Фокусировка и спуск затвора

Коснитесь монитора, чтобы выполнить фокусировку в выбранной точке (сенсорная АФ). В режиме фотосъемки затвор будет спускаться, когда вы убираете палец с дисплея (сенсорный затвор).



Настройки сенсорной АФ можно отрегулировать, нажав символ  (книжка 58).



■ ■ Регулировка настроек

Коснитесь выделенных настроек на дисплее и выберите нужный параметр, коснувшись символов или ползунков. Нажмите **OK**, чтобы выбрать выделенный параметр и вернуться к экрану режима съемки или коснитесь **ESC**, чтобы выйти без изменения настроек.



■ ■ Просмотр

Проведите пальцем влево или вправо, чтобы посмотреть другие фотографии во время полнокадрового просмотра.

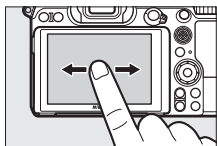

В полнокадровом режиме при касании нижней части дисплея появляется полоса прокрутки кадра. Сдвиньте палец влево или вправо по полосе, чтобы быстро прокрутить к другим снимкам.

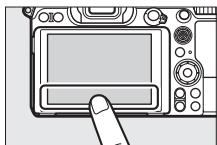

Полоса прокрутки кадра

Используйте жесты разведения и сведения для увеличения и уменьшения и перемещения для прокрутки. Вы также можете быстро коснуться экрана два раза для увеличения из полнокадрового просмотра или отмены увеличения.

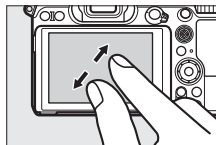

Для «уменьшения» в режим просмотра уменьшенных изображений используйте жест сведения в полнокадровом просмотре. Используйте сведение и разведение пальцев для выбора количества отображаемых изображений: 4, 9 и 72 кадра.

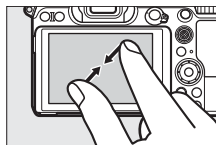

■ Просмотр видеороликов

Коснитесь экранного руководства для запуска просмотра видео (видеоролики обозначаются символом ▶). Коснитесь дисплея, чтобы приостановить или возобновить просмотр, или коснитесь ↶, чтобы выйти в полнокадровый просмотр.

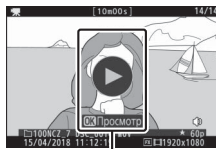

Управление

■ Меню *i*

Коснитесь символа **i**, чтобы отобразить меню **i** во время съемки (☐ 21, 91).

Коснитесь элементов, чтобы просмотреть параметры.

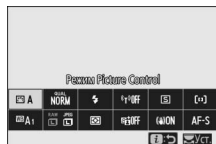

■ Ввод текста

Когда отображается клавиатура, можно вводить текст, нажимая клавиши (для циклического переключения между верхним и нижним регистром и клавиатурой символов, нажмите кнопку выбора клавиатуры), или перемещать курсор, коснувшись области отображения текста.

Область отображения
текста



Область
Выбор
клавиатуры клавиатуры

■ Навигация по меню

Сдвиньте вверх или вниз для прокрутки.

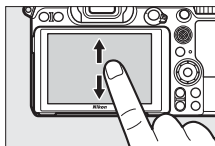

Коснитесь символа меню для выбора меню.

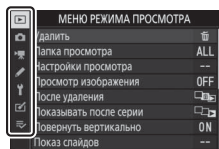

Коснитесь пунктов меню для отображения параметров и коснитесь символов или ползунков для изменения.

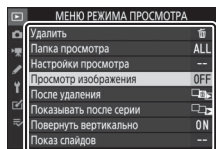

Чтобы выйти без изменения настроек, коснитесь .

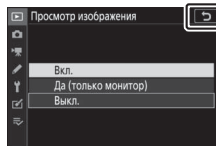

Сенсорный экран

Сенсорный экран реагирует на статическое электричество и может не реагировать, если он покрыт защитными пленками сторонних производителей, при касании ногтем или рукой в перчатке или при одновременном касании в нескольких точках. Не прилагайте чрезмерных усилий и не касайтесь экрана острыми предметами.

Включение или отключение сенсорных кнопок управления

Сенсорные кнопки управления можно включить или отключить с помощью параметра **Сенсорные кнопки управл.** в меню настройки (150).

Кнопка DISP

Используйте кнопку **DISP** для отображения или скрытия индикаторов на мониторе или в видоискателе.

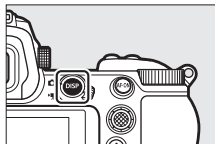

■ Режим фотосъемки

В режиме фотосъемки при нажатии кнопки **DISP** выполняется циклическое переключение дисплея следующим образом:

Индикаторы включены



Упрощенный дисплей



Гистограмма¹



Информация о вспышке^{2,3}



Информационный экран²



Виртуальный горизонт

- 1 Не отображается, если значение **Выкл.** выбрано для пользовательской настройки d8 (**Применить настройки live view**) или значение **Вкл.** выбрано для **Съемка с наложением** в режиме мультиэкспозиции.
- 2 Не отображается в видоискателе.
- 3 Отображается, когда в башмаке для принадлежности установлена дополнительная вспышка SB-5000, SB-500, SB-400 или SB-300 или беспроводной пульт дистанционного управления WR-R10 используется для радиуправления вспышкой.

■ Режим видео

В режиме видео при нажатии кнопки **DISP** выполняется циклическое переключение дисплея следующим образом:



Вспомогательный селектор

Используйте вспомогательный селектор в качестве джойстика для выбора точки фокусировки или нажмите центр вспомогательного селектора, чтобы заблокировать фокусировку и экспозицию (□ 88, 89).

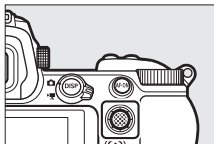

Кнопка «AF-ON»

В режиме автофокусировки кнопку **AF-ON** можно использовать для фокусировки.

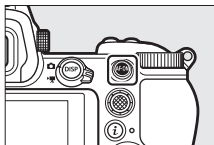

Диски управления

Используйте диски управления для регулировки выдержки или диафрагмы или в сочетании с другими кнопками для изменения настроек фотокамеры.

Вспомогательный диск управления

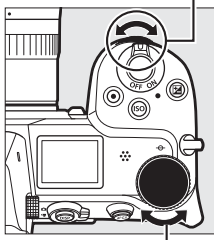

Главный диск управления

Кнопка MENU

Чтобы просмотреть меню, нажмите кнопку MENU.

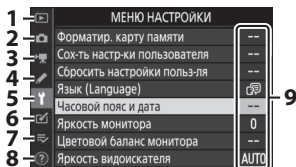
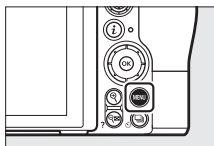

1	▶: меню режима просмотра.....	123
2	📷: меню режима фотосъемки.....	125
3	📹: меню режима видеосъемки	133
4	🔧: меню пользовательских настроек.....	139
5	⚙️: меню настройки	148
6	✔️: меню обработки	154
7	🏠/🏠: «Мое меню» или недавние настройки (по умолчанию «Мое меню»).....	156
8	❓: символ справки	20
9	Параметры меню	123

Использование меню

Можно переходить по меню с помощью мультиселектора и кнопки

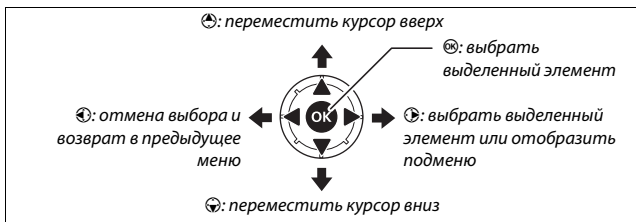

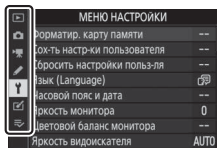

1 Выделите символ текущего меню.

Чтобы выделить символ текущего меню, нажмите кнопку .



2 Выберите меню.

Чтобы выбрать нужное меню, нажмите  или .



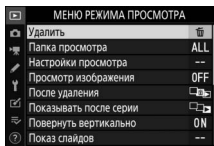

3 Поместите курсор в выбранное меню.

Чтобы переместить курсор в выбранное меню, нажмите .



4 Выделите пункт меню.

Нажмите  или , чтобы выделить пункт меню (пункты меню, которые отображаются серым цветом, в данный момент недоступны и не могут быть выбраны).

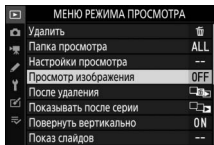

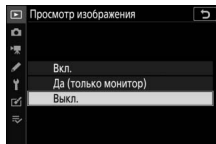

5 Отобразите параметры.

Чтобы просмотреть параметры выбранного пункта меню, нажмите .



6 Выделите параметр.

Нажмите  или , чтобы выделить параметр (параметры меню, которые отображаются серым цветом, в данный момент недоступны и не могут быть выбраны).

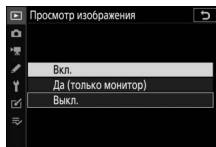





7 Выберите выделенный элемент.

Чтобы выбрать выделенный элемент, нажмите . Для выхода без выбора элемента нажмите кнопку MENU. Чтобы выйти из меню и вернуться в режим съемки, нажмите спусковую кнопку затвора наполовину.



По меню можно также перемещаться с помощью сенсорных кнопок управления ( 14).

Символ (Справка)

Если в нижнем левом углу монитора появляется символ , можно просмотреть описание выбранного в данный момент параметра или меню нажатием кнопки  (?). Нажмите  или , чтобы прокрутить текст, или нажмите  еще раз, чтобы вернуться к меню.

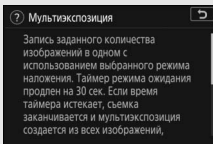
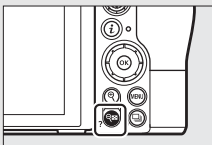

Кнопка **i** (символ **i**)

Для быстрого доступа к часто используемым настройкам нажмите кнопку **i** или коснитесь символа **i** на дисплее.

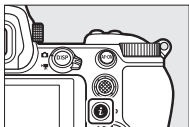

или



Коснитесь нужного пункта или выделите пункты и нажмите **OK** для просмотра параметров. Параметры также можете настраивать, выделяя пункты и вращая диски управления. Пункты, отображаемые в режиме фотосъемки (114), отличаются от отображаемых в режиме видео (114).

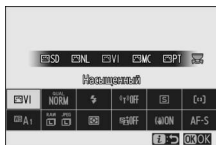
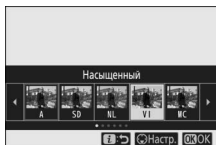

Меню **i** для режима просмотра

При нажатии кнопки **i** во время просмотра отображается контекстное меню часто используемых параметров просмотра.

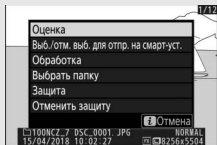

■ Настройка меню **i**

Пункты, отображаемые в меню режима фотосъемки **i**, можно выбрать с помощью пользовательской настройки f1 (**Настройка меню **i****).

1 Выберите пользовательскую настройку f1.

В меню пользовательских настроек выберите пользовательскую настройку f1 (**Настройка меню **i****) и нажмите **OK** (информацию об использовании меню см. в разделе «Кнопка MENU», **18**).

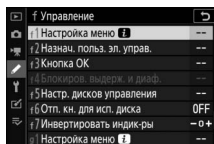

2 Выберите положение.

Выделите положение в меню, которое нужно отредактировать, и нажмите **OK**.



3 Выберите параметр.

Выделите параметр и нажмите **OK**, чтобы присвоить ему выбранное положение и вернуться в меню, отображенное в шаге 2. Повторите шаги 2 и 3.

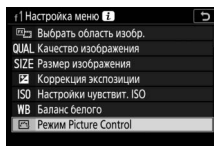

4 Выполните выход.

Нажмите кнопку **MENU**, чтобы сохранить изменения и выйти.

Параметры, которые можно присвоить меню **i**

Меню **i** для режима фотосъемки можно присвоить следующие параметры:

- Выбрать область изобр.
- Качество изображения
- Размер изображения
- Коррекция экспозиции
- Настройки чувствит. ISO
- Баланс белого
- Режим Picture Control
- Цветовое пространство
- Активный D-Lighting
- Под. шума для длинн. экспоз.
- Под. шума для выс. ISO
- Замер экспозиции
- Режим вспышки
- Коррекция вспышки
- Режим фокусировки
- Режим зоны АФ
- Подавление вибраций
- Автобрекетинг
- Мультиэкспозиция
- HDR (расш. динам. диап.)
- Бесшумная фотосъемка
- Режим съемки
- Назнач. польз. эл. управ.
- Режим задерж. экспозиции
- Элект. спуск перед. шторки
- Применить настройки live view
- Увеличен. с раздел. экраном
- Выделение пиков
- Яркость видеоиск./монитора
- Подключение по Bluetooth
- Подключ. к Wi-Fi

Меню **i** для режима видео можно настроить с помощью пользовательской настройки g1 (**Настройка меню **); доступные параметры отличаются от параметров для режима фотосъемки.

Функциональные кнопки (Fn1 и Fn2)

Кнопки **Fn1** и **Fn2** также можно использовать для быстрого доступа к выбранным настройкам во время съемки. Настройки, присвоенные этим кнопкам, могут быть выбраны с помощью пользовательской настройки f2 (**Назнач. польз. эл. управ.**), а выбранная настройка регулируется нажатием кнопки, либо комбинацией нажатия кнопки и вращения дисков управления. При настройках по умолчанию кнопка **Fn1** используется для баланса белого, а кнопка **Fn2** для выбора режимов фокусировки и зоны АФ.

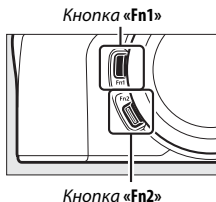

■ Настройка функциональных кнопок

Функция, выполняемая функциональными кнопками в режиме фотосъемки, выбирается с помощью пользовательской настройки f2 (**Назнач. польз. эл. управ.**).

1 Выберите пользовательскую настройку f2.

В меню пользовательских настроек выберите пользовательскую настройку f2 (**Назнач. польз. эл. управ.**) и нажмите **OK** (информацию об использовании меню см. в разделе «Кнопка MENU», **18**).

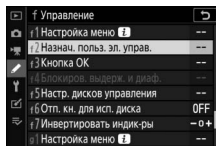

2 Выберите кнопку.

Выделите параметр для нужной кнопки и нажмите **OK**. Выберите **Кнопка Fn1**, чтобы выбрать действие для кнопки **Fn1**, **Кнопка Fn2**, чтобы выбрать действие для кнопки **Fn2**.

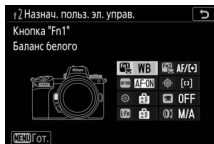

3 Выберите параметр.

Выделите параметр и нажмите **OK**, чтобы присвоить его выбранной кнопке и вернуться в меню, отображенное в шаге 2. Повторите шаги 2 и 3, чтобы выбрать действие для другой кнопки.

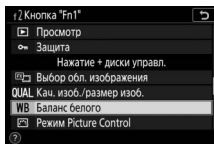

4 Выполните выход.

Нажмите кнопку **MENU**, чтобы сохранить изменения и выйти.

Действия, которые можно присвоить функциональным кнопкам

В режиме фотосъемки функциональным кнопкам можно присвоить следующие действия:

- AF-ON
- Блокировка только АФ
- Фиксация блокировки АЭ
- Сброс блокир. АЭ при спуск.
- Блокировка только АЭ
- Блокировка АЭ/АФ
- Блокировка FV
-  Выключить/включить
- Предварит. просмотр
- Матричный замер
- Центровзвешенный замер
- Точечный замер
- Замер экспоз. по ярк. участ.
- Серия брекетинга
- Выбор синхрониз. спуска
- + NEF (RAW)
- Показ сетки кадрирования
- Зум вкл./выкл.
- МОЕ МЕНЮ
- Верхний пункт МОЕ МЕНЮ
- Просмотр
- Защита
- Выбор обл. изображения
- Кач. изоб./размер изоб.
- Баланс белого
- Режим Picture Control
- Активный D-Lighting
- Замер экспозиции
- Режим/коррекция вспышки
- Режим фокусировки/режим зоны АФ
- Автобрекетинг
- Мультиэкспозиция
- HDR (расш. динам. диап.)
- Режим задерж. экспозиции
- Блокиров. выдерж. и диаф.
- Выделение пиков
- Оценка
- Выбор ном. объект. без CPU
- Нет

Действия, исполняемые функциональными кнопками в режиме видео, можно выбрать с помощью пользовательской настройки g2 (**Назнач. польз. эл. управ.**); доступные параметры отличаются от параметров для режима фотосъемки.

Перед началом работы

Выполните действия, описанные в этой главе, прежде чем делать снимки в первый раз.

Присоедините ремень фотокамеры

Ремень поставляется с фотокамерой; дополнительные ремни доступны отдельно. Надежно прикрепите ремень к проушинам фотокамеры.

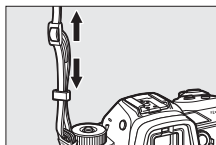
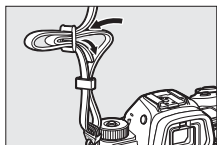
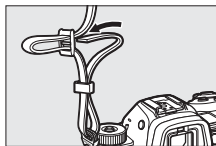
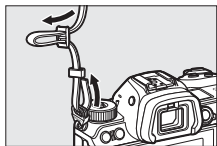

Зарядите батарею

Батарею можно заряжать с помощью прилагаемого зарядного устройства или сетевого зарядного устройства (сетевое зарядное устройство входит в комплект поставки Z 7 и приобретается отдельно для Z 6).

Батарея и зарядное устройство

Прочтите и следуйте предупреждениям и предостережениям в разделе «Для Вашей безопасности» (☞ xvi) и «Уход за фотокамерой и батареей: предостережения» (☞ 197).

Зарядное устройство

Вставьте прилагаемую батарею EN-EL15b и подключите зарядное устройство к розетке. В зависимости от страны или региона зарядное устройство поставляется либо с сетевым блоком питания, либо с сетевым шнуром.

- **Сетевой блок питания:** вставьте сетевой блок питания в гнездо для кабеля сетевого блока питания зарядного устройства (1). Сдвиньте защелку сетевого блока питания, как показано на рисунке (2), и поверните блок питания на 90°, чтобы закрепить его (3). Вставьте батарею и подключите зарядное устройство к розетке.

Защелка сетевого блока
питания

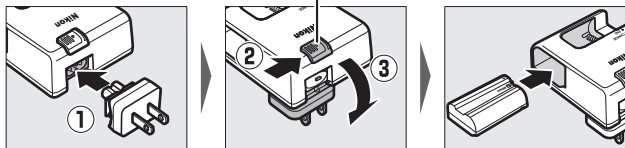

- **Сетевой шнур:** после подключения сетевого шнура, расположив штекер так, как показано на рисунке, вставьте батарею и вставьте шнур в разъем.

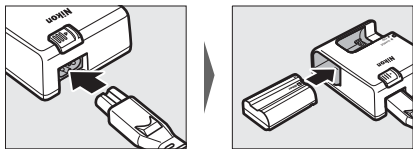

Во время зарядки батареи будет мигать индикатор **CHARGE** (зарядка). Разряженная батарея будет полностью заряжена примерно через два часа 35 минут.

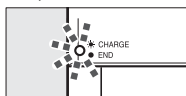

Батарея заряжается

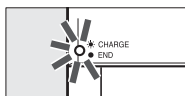

Зарядка завершена

Сетевые зарядные устройства

При установке в фотокамеру литий-ионные аккумуляторные батареи EN-EL15b будут заряжаться, пока фотокамера подключена к сетевому зарядному устройству (сетевое зарядное устройство не может использоваться для зарядки батарей EN-EL15a и EN-EL15; используйте для этого прилагаемое зарядное устройство MH-25a). Разряженная батарея будет полностью заряжена примерно через два часа 35 минут. Обратите внимание, что в странах или регионах, где это необходимо, зарядные сетевые зарядные устройства поставляются с присоединенным сетевым переходником; форма сетевого переходника зависит от страны приобретения.

- 1** Вставьте EN-EL15b в фотокамеру (📖 32).

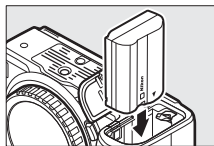

- 2** Убедившись, что фотокамера выключена, подключите сетевое зарядное устройство и вставьте вилку в розетку. Вставляйте вилку или сетевой переходник в розетку прямо, а не под углом, и соблюдайте ту же меру предосторожности при отключении сетевого зарядного устройства от электросети.

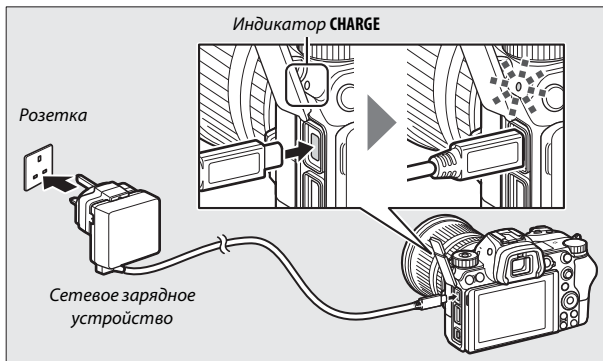

Индикатор фотокамеры **CHARGE (зарядка)** горит желтым цветом во время зарядки и выключается, когда зарядка завершена. Обратите внимание, что фотокамерой можно пользоваться с подключенным сетевым зарядным устройством, однако батарея в это время не будет заряжаться, так как питание не будет подаваться из сетевого зарядного устройства в фотокамеру, пока она включена.

- 3** Извлеките вилку из розетки и отсоедините сетевое зарядное устройство после завершения зарядки.

Индикатор CHARGE

Если батарея не может заряжаться с помощью сетевого зарядного устройства, например из-за несовместимости батареи или перегрева фотокамеры, индикатор **CHARGE (зарядка)** будет быстро мигать в течение примерно 30 секунд, а затем выключится. Если индикатор **CHARGE (зарядка)** выключен и отсутствуют признаки того, что батарея заряжается, выключите фотокамеру и проверьте уровень заряда батареи.

Вставьте батарею и карту памяти

Перед установкой или извлечением батареи или карт памяти, убедитесь в том, что выключатель питания фотокамеры находится в положении **OFF**. Вставьте батарею так, как показано на рисунке, удерживая батареей защелку батареи оранжевого цвета прижатой к одной стороне. Защелка фиксирует батарею, когда батарея полностью вставлена.

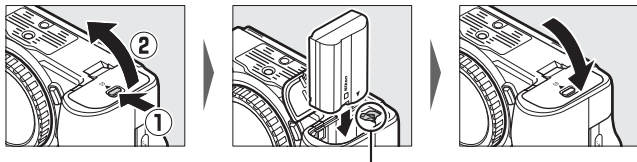

Защелка батареи

Удерживая карту памяти в направлении, показанном на рисунке, вставьте ее в гнездо до щелчка.

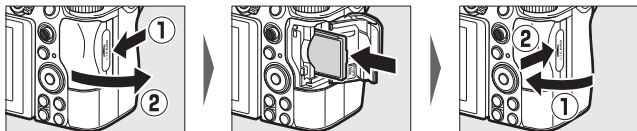

☑ Извлечение батареи

Чтобы извлечь батарею, выключите фотокамеру и откройте крышку батарейного отсека. Нажмите на защелку батареи в направлении, показанном стрелкой, чтобы освободить батарею, а затем выньте батарею рукой.

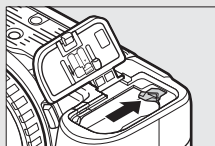

☑ Извлечение карт памяти



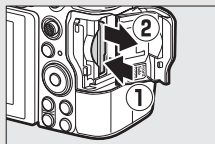



После того, как погаснет индикатор доступа к карте памяти, выключите фотокамеру, откройте крышку гнезда для карты памяти и надавите на карту для ее выброса (1). Теперь карту можно вынуть рукой (2).



Уровень заряда батареи

Уровень заряда батареи отображается на экране режима съемки и панели управления, когда фотокамера включена.



Индикация уровня заряда батареи изменяется с уменьшением уровня заряда батареи: с  на , ,  и, наконец, на . Когда уровень заряда батареи падает до , приостановите съемку и зарядите батарею или вставьте запасную батарею. Когда батарея разряжается, символ  мигает; зарядите батарею или вставьте полностью заряженную запасную батарею.

Число оставшихся кадров

Когда фотокамера включена, на экране режима съемки и панели управления отображается количество фотографий, которые можно сделать при текущих настройках (значения больше 1 000 округляются до ближайшей сотни; например, значения между 1 400 и 1 499 отображаются в виде 1,4 k).

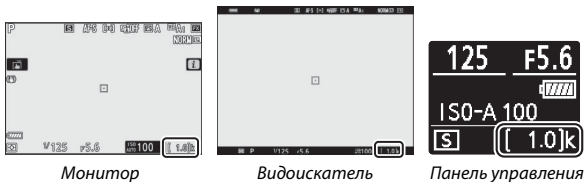

✓ Карты памяти

- Карты памяти могут нагреваться во время работы. Будьте осторожны при извлечении карт памяти из фотокамеры.
- Отключите питание перед установкой или извлечением карт памяти. Не вывлекайте карты памяти из фотокамеры, не выключайте фотокамеру, не вынимайте и не отключайте источник питания во время форматирования, или в процессе записи или копирования данных на компьютер или другое устройство, а также их удаления. Несоблюдение этих мер предосторожности может привести к потере данных или повреждению фотокамеры или карты памяти.
- Не прикасайтесь к контактам карты памяти пальцами или металлическими предметами.
- Не сгибайте, не роняйте и не подвергайте карту памяти сильным механическим нагрузкам.
- Не прилагайте усилий к корпусу карты. Несоблюдение этой меры предосторожности может повредить карту.
- Не подвергайте воздействию воды, тепла, высокой влажности или прямого солнечного света.
- Не форматируйте карты памяти на компьютере.

✓ Нет карты памяти

Если карта памяти не вставлена, то индикатор «Нет карты памяти» появится на экране режима съемки и [-E-] появится как на панели управления, так и на экране режима съемки.

Установите объектив

На фотокамеру можно устанавливать объективы с байонетом Z. Перед установкой или снятием объективов, убедитесь в том, что выключатель питания фотокамеры находится в положении **OFF**. Следите, чтобы внутрь фотокамеры не попадала пыль, когда снят объектив или защитная крышка; не забывайте снимать крышку объектива перед съемкой. В данном руководстве для наглядности обычно используется объектив NIKKOR Z 24–70 мм f/4 S.

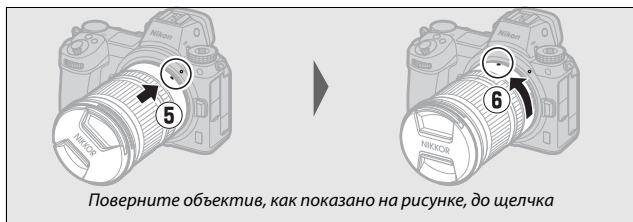
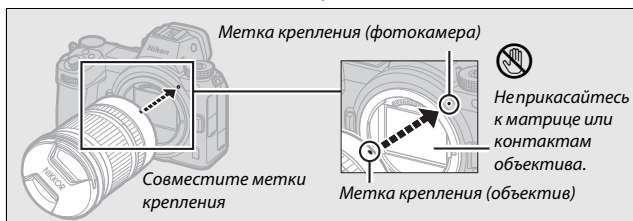
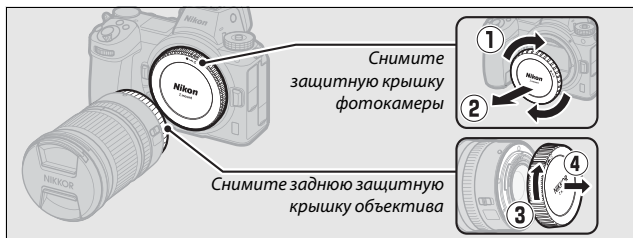

✓ **Объективы с байонетом F**

Обязательно установите переходник байонета FTZ (поставляется в комплекте или приобретается отдельно, □ 226), прежде чем устанавливать объектив с байонетом F. Попытка установить объектив с байонетом F непосредственно на фотокамеру может привести к повреждению объектива или матрицы.

✓ **Объективы с выдвижными оправками**

Объективы с выдвижными оправками необходимо выдвинуть перед использованием. Вращайте кольцо масштабирования объектива, как показано, до тех пор, пока объектив не защелкнется в выдвинутом положении.

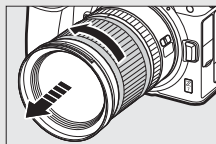

✓ **Снятие объективов**

Перед снятием или заменой объективов убедитесь, что фотокамера выключена. Чтобы снять объектив, удерживая кнопку отсоединения объектива (1), поверните объектив по часовой стрелке (2). После снятия объектива поставьте на место крышку объектива и защитную крышку фотокамеры.

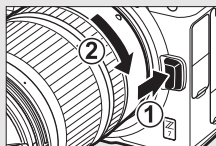

Выберите язык и установите часы фотокамеры

Параметр языка в меню настройки выделяется автоматически при первом отображении меню. Выберите язык и установите часы фотокамеры.

1 Включите фотокамеру.

Поверните выключатель питания в положение **ON**.

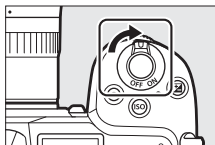

2 Выберите Язык (Language) в меню настройки.

Нажмите кнопку **MENU** для отображения меню фотокамеры, затем выделите **Язык (Language)** в меню настройки и нажмите **↔** (информацию об использовании меню см. в разделе «Кнопка **MENU**», [стр. 18](#)).

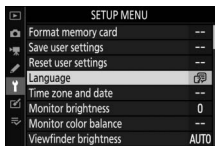
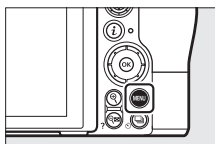

3 Выберите язык.

Нажмите **↑** или **↓**, чтобы выделить нужный язык и нажмите **OK** (доступные языки зависят от страны или региона, в котором была первоначально приобретена фотокамера).

- 4** Выберите **Часовой пояс и дата**.
Выделите **Часовой пояс и дата** и нажмите **↵**.

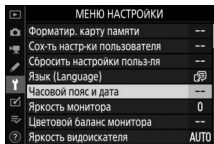

- 5** Выберите **часовой пояс**.
Выберите **Часовой пояс** и выберите текущий часовой пояс (на дисплее отображаются некоторые города в выбранном часовом поясе и разница между временем в выбранном часовом поясе и UTC). Нажмите **OK**, чтобы сохранить изменения и вернуться в меню «Часовой пояс и дата».

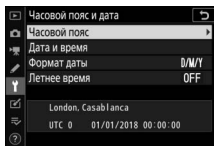

- 6** Включите или выключите летнее время.
Выберите **Летнее время**, затем выделите **Вкл.** или **Выкл.** и нажмите **OK**. При выборе **Вкл.** время переводится на один час вперед.

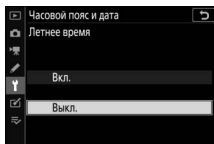

- 7** Установите часы.
Выберите **Дата и время** и используйте мультиселектор, чтобы установить часы. Нажмите **OK**, когда часы установлены на текущие дату и время (имейте в виду, что фотокамера имеет 24-часовой формат).

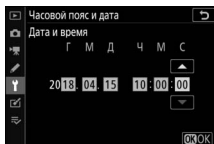

8 Выберите формат даты.

Для выбора порядка отображения года, месяца и дня выберите **Формат даты**, затем выделите нужный параметр и нажмите **OK**.

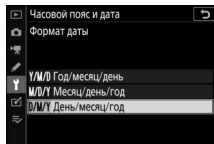



9 Выйдите в режим съемки.

Нажмите спусковую кнопку затвора наполовину, чтобы выйти в режим съемки.



Символ («Часы не установлены»)

Часы фотокамеры питаются от независимого перезаряжаемого источника питания, заряжаемого по мере необходимости, если установлена основная батарея. Двух дней зарядки достаточно, чтобы часы работали около месяца. Если символ  мигает на дисплее, то часы были сброшены, поэтому дата и время, записываемые с новыми фотографиями, будут неправильными. Используйте параметр **Часовой пояс и дата > Дата и время** в меню настройки, чтобы настроить часы на правильное время и дату ( 149).

SnapBridge

Используйте приложение SnapBridge для синхронизации часов фотокамеры с часами на смартфоне или планшете (смарт-устройстве). Подробно см. в интерактивном руководстве по SnapBridge.

Основная фотосъемка и просмотр

В данном разделе описываются основные операции фотосъемки и просмотра снимков.

Фотосъемка (режим ^{AUTO})

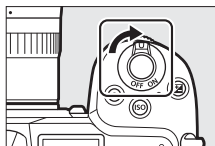

Выполните указанные ниже шаги, чтобы сделать фотографии в режиме ^{AUTO} (авто), автоматическом режиме «наведи и снимай», в котором большинство настроек управляются фотокамерой в соответствии с условиями съемки.

- 1 Включите фотокамеру.**
Включится монитор и панель управления.

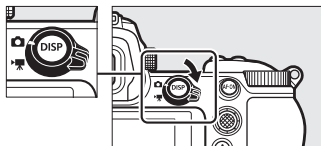

- 2 Выберите режим фотосъемки.**
Поверните переключатель режима фото/видео в положение .



- 3 Выберите режим ^{AUTO} .**
Нажав кнопку разблокировки диска выбора режимов, расположенную в верхней части фотокамеры, поверните диск выбора режимов в положение ^{AUTO} .

Диск выбора режимов

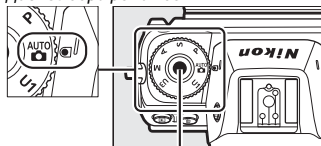

Кнопка разблокировки диска выбора режимов

4 Подготовьте фотокамеру к работе.

Правой рукой обхватите рукоятку фотокамеры, а левой рукой поддерживайте корпус или объектив снизу. Прижмите локти к груди.

Наведение кадра в видоискателе



*Пейзажная (горизонтальная)
ориентация*



*Портретная (вертикальная)
ориентация*

Наведение кадра в мониторе



*Пейзажная (горизонтальная)
ориентация*



*Портретная (вертикальная)
ориентация*

5 Наведите кадр.

Наведите кадр и используйте вспомогательный селектор или мультиселектор, чтобы расположить точку фокусировки на объекте.

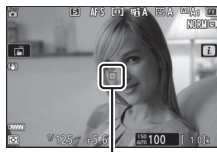

Точка фокусировки

6 Выполните фокусировку.

Для выполнения фокусировки, нажмите спусковую кнопку затвора наполовину или нажмите кнопку **AF-ON**

(вспомогательная подсветка АФ может загореться, если объект плохо освещен). Если фотокамера может выполнить фокусировку, точка фокусировки будет отображаться зеленым цветом; в противном случае точка фокусировки будет мигать красным.



Вспомогательная подсветка АФ

Не загораживайте вспомогательную подсветку АФ, когда она горит.



7 Выполните съемку.

Плавно нажмите спусковую кнопку затвора до конца, чтобы сделать снимок (это также можно сделать, коснувшись монитора: коснитесь объекта для выполнения фокусировки и уберите палец, чтобы спустить затвор). Индикатор доступа к карте памяти будет гореть, пока фотография записывается на карту памяти. *Не извлекайте карту памяти и не вынимайте и не отключайте источник питания, пока не погаснет индикатор доступа и не завершится запись.*

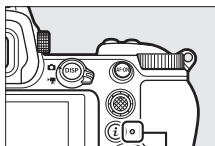

Индикатор доступа к карте памяти

✓ Таймер режима ожидания

При отсутствии операций в течение приблизительно 30 секунд, дисплей тускнеет на нескольких секунд до выключения монитора, видоискателя и панели управления, чтобы уменьшить расход заряда батареи. Нажмите спусковую кнопку затвора наполовину, чтобы снова включить дисплей. Время, по истечении которого таймер режима ожидания автоматически выключается, можно выбрать при помощи пользовательской настройки c3 (**Задержка выключения**) > **Таймер режима ожидания**.

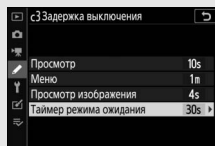

Видеосъемка (режим)

Режим  (авто) также можно использовать для простой видеосъемки в режиме «наведи и снимай».

1 Включите фотокамеру.

Включится монитор и панель управления.

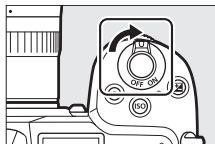

2 Выберите режим видеосъемки.

Поверните переключатель режима фото/видео в положение . Имейте в виду, что дополнительные вспышки нельзя использовать, когда фотокамера находится в режиме видеосъемки.

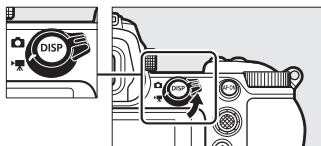

3 Выберите режим .

Нажав кнопку разблокировки диска выбора режимов, расположенную в верхней части фотокамеры, поверните диск выбора режимов в положение .

Диск выбора режимов

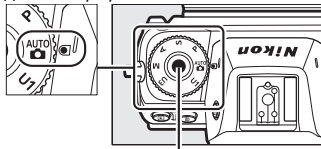

Кнопка разблокировки диска выбора режимов

4 Начните запись.

Нажмите кнопку видеосъемки, чтобы начать запись. Во время записи фотокамера будет отображать индикатор записи и оставшееся время. Фотокамеру можно перефокусировать в любое время во время записи, нажав кнопку **AF-ON** или коснувшись объекта на дисплее. Звук записывается через встроенный микрофон; не закрывайте микрофон во время записи.

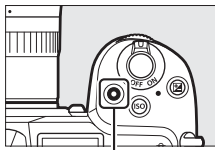

Кнопка видеосъемки

Индикатор записи



Оставшееся время

5 Закончите запись.

Снова нажмите кнопку видеосъемки, чтобы закончить запись. Индикатор доступа к карте памяти будет гореть, пока видеоролик записывается на карту памяти. *Не извлекайте карту памяти и не вынимайте и не отключайте источник питания, пока не погаснет индикатор доступа и не завершится запись.*

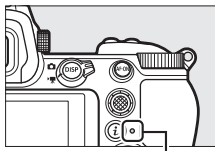
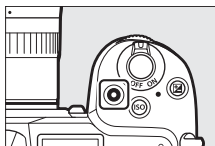

Индикатор доступа к карте памяти



Символ  обозначает, что запись видеороликов невозможна.

В режиме видеосъемки фотографии можно делать, не прерывая запись, нажимая спусковую кнопку затвора до конца. Символ  будет мигать на дисплее, когда делается снимок.



Фотосъемка в режиме видео

Учитывайте, что фотосъемка выполняется, даже если фотокамера не сфокусирована. Фотографии записываются в формате JPEG высокого качества  в размерах в настоящее время выбранных для размера кадра видеоролика. В режимах с непрерывным спуском скорость съемки во время паузы записи изменяется в зависимости от значения, выбранного для **Разм. кадра/част. кадров**, но только один снимок будет делаться каждый раз, когда кнопка спуска затвора нажимается во время записи. Для каждого видеоролика можно сделать до 50 фотографий.

Во время съемки

Мерцание, искажение или полосы могут быть различимы на дисплее и на фотографии и в видеоролике, снятом при освещении лампами дневного света, ртутными или натриевыми лампами, с движущимся объектом, особенно если фотокамера наклонена горизонтально или если объект быстро движется в кадре по горизонтали. Также возможно появление зубчатых границ, псевдоцветов, *муара* и ярких пятен. Высвеченные области или полосы могут появляться в некоторых областях кадра с мигающими вывесками и другими импульсными источниками света, или если объект на короткое время освещается стробоскопическим или иным ярким мгновенным источником света, в то время как шум (произвольные высвеченные пиксели, неоднородность цветов или линии) и неожиданные цвета могут появиться при увеличении вида через объектив. Мерцание может возникать, когда диафрагма с электроприводом используется во время видеозаписи.

Не направляйте объектив на солнце и другие источники яркого света. Несоблюдение этой меры предосторожности может привести к повреждению внутренних схем фотокамеры.

Запись видеороликов



Запись заканчивается автоматически при достижении максимальной длины или заполнении карты памяти или если снимается объектив, выбирается другой режим или переключатель режима фото/видео поворачивается в положение . Обратите внимание, что встроенный микрофон может записывать звуки, производимые фотокамерой или объективом во время подавления вибраций, автофокусировки или изменения диафрагмы.

Основные операции просмотра

Фотографии и видеоролики можно просматривать на фотокамере.

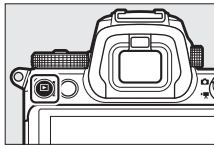

- 1** Нажмите кнопку .
На дисплее появится снимок.



- 2** **Просмотр остальных снимков.**
Нажмите  или  для просмотра других снимков. Когда снимки отображаются на мониторе, можно просматривать другие снимки, проведя пальцем влево или вправо по экрану. Чтобы завершить просмотр и вернуться в режим съемки, нажмите спусковую кнопку затвора наполовину.



Просмотр видеороликов

Видеоролики обозначаются символом . Коснитесь символа  на дисплее или нажмите , чтобы начать просмотр; текущее положение обозначается индикатором выполнения видеоролика.















Символ 

Текущее положение/общая длина



Индикатор Громкость Управление
выполнения
видеоролика

Можно выполнять следующие действия:

Операция	Описание
Пауза	Нажмите  , чтобы приостановить просмотр.
Воспроизведение	Нажмите  , чтобы возобновить просмотр во время приостановки или перемотки назад/вперед.
Перемотка назад/ вперед	Нажмите  , чтобы перемотать назад,  , чтобы перемотать вперед. Скорость увеличивается с каждым нажатием с 2x до 4x до 8x до 16x; удерживайте элемент управления в нажатом положении, чтобы перейти к началу или концу видеоролика (первый кадр обозначается  в верхнем правом углу дисплея, последний кадр обозначается ). Если просмотр приостановлен, видеоролик перематывается на один кадр вперед или обратно при каждом нажатии; удерживайте элемент управления нажатым, чтобы продолжить перемотку.
Запуск замедленного просмотра	Нажмите  , когда видео приостановлено, для запуска замедленного просмотра.
Пропустить 10 с	Поверните главный диск управления, чтобы перейти на 10 с вперед или назад.
Переход к последнему или первому кадру	Поверните вспомогательный диск управления, чтобы перейти к последнему или первому кадру.
Регулировка громкости	Нажмите  , чтобы увеличить громкость, нажмите  (?), чтобы уменьшить.
Кадрирование видеоролика	Чтобы просмотреть параметры редактирования видеоролика, приостановите просмотр и нажмите кнопку  .
Выход	Нажмите  или  , чтобы выйти в режим полнокадрового просмотра.
Возврат в режим съемки	Нажмите спусковую кнопку затвора наполовину, чтобы выйти в режим съемки.

Удаление ненужных фотографий



Нажмите кнопку , чтобы удалить текущий снимок. *Имейте в виду, что восстановить удаленные снимки невозможно.*

1 Отобразите снимок, который нужно удалить.

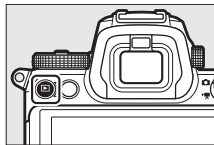
Отобразите снимок или видеоролик, которые нужно удалить, как описано в разделе «Основные операции просмотра» (📖 49).



2 Удалите снимок.

Нажмите кнопку . Отобразится диалоговое окно подтверждения; снова нажмите кнопку , чтобы удалить снимок и вернуться к просмотру. Чтобы выйти без удаления снимка, нажмите .

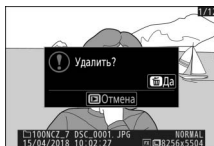
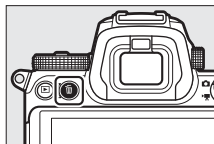

Удалить

Чтобы удалить выбранные снимки, все снимки, сделанные в выбранные даты, или все снимки в выбранном месте на карте памяти, используйте параметр **Удалить** в меню режима просмотра.



Основные настройки

В этой главе описаны основные настройки съемки и просмотра.

Фокусировка

Фокусировка может настраиваться автоматически, вручную или с помощью сенсорных кнопок управления. Способ фокусировки фотокамеры зависит от выбора режима фокусировки и режима зоны АФ.

Выбор режима фокусировки

Режим фокусировки определяет способ фокусировки фотокамеры. Режим фокусировки можно выбрать с помощью пунктов **Режим фокусировки** в меню **i** и меню режима фотосъемки и видеосъемки (☐ 113, 131, 137).



При настройках по умолчанию режим фокусировки также можно выбрать, удерживая кнопку **Fn2** и вращая главный диск управления (☐ 24).

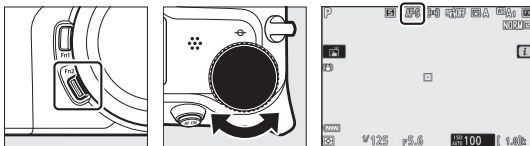

Параметр	Описание
AF-S Покадровая АФ	Для съемки неподвижных объектов. Нажмите спусковую кнопку затвора наполовину для фокусировки. Если фотокамера может выполнить фокусировку, точка фокусировки будет показана зеленым цветом; фокусировка будет заблокирована, пока спусковая кнопка затвора нажата наполовину. Если фотокамера не фокусируется, точка фокусировки будет мигать красным. При настройках по умолчанию затвор может быть спущен только в том случае, если камера может выполнить фокусировку (приоритет фокусировки).

Параметр	Описание
AF-C Непрерывная АФ	Для съемки движущихся объектов. Фотокамера фокусируется непрерывно, пока спусковая кнопка затвора нажата наполовину; если объект движется, то фотокамера прогнозирует конечное расстояние до объекта и регулирует фокусировку при необходимости. При настройках по умолчанию спуск затвора можно выполнить независимо от того, в фокусе объект или нет (приоритет спуска).
AF-F Постоянная АФ	Фотокамера постоянно регулирует фокусировку в зависимости от движения объекта или изменения компоновки кадра. Фокусировка блокируется, когда спусковая кнопка затвора нажимается наполовину. Этот параметр доступен только в режиме видео.
РФ Ручная фокусировка	Фокусировка вручную (☐ 60). Затвор спускается независимо от того, находится объект в фокусе или нет.

Автофокусировка

Дисплей может становиться ярче или темнее во время фокусировки, а точка фокусировки иногда может отображаться зеленым цветом, даже когда фотокамера не фокусируется. Фотокамера может не выполнить фокусировку в следующих ситуациях:

- Объект содержит линии, параллельные длинной границе кадра
- Объект съемки недостаточно контрастный
- Объект съемки в точке фокусировки содержит участки с резкими перепадами яркости или точечные источники света, неоновую вывеску или другие источники освещения меняющейся яркости
- Возникает мерцание или появляются полосы при освещении лампами дневного света, ртутными, натриевыми лампами или похожими источниками света
- Используется «звездный» фильтр или другой специальный фильтр
- Объект выглядит меньше, чем точка фокусировки
- В объекте съемки преобладает правильная геометрическая структура (например, жалюзи или ряд окон высотного здания)

Выключение фотокамеры

Положение фокусировки может измениться, если фотокамера выключается, а затем снова включается после фокусировки.

АФ при низком освещении

Для улучшения фокусировки при плохой освещенности выберите **AF-S** и выберите **Вкл.** для пользовательской настройки a11 (**АФ при низком освещении**).



Режим зоны АФ



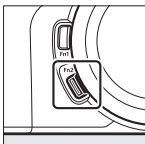

Режим зоны АФ определяет выбор фотокамерой точки фокусировки для автофокусировки. Режим зоны АФ можно выбрать с помощью пунктов **Режим зоны АФ** в меню **i** и меню режима фотосъемки и видеосъемки (☰ 113, 131, 137).



При настройках по умолчанию режим зоны АФ также можно выбрать, удерживая кнопку **Fn2** и вращая вспомогательный диск управления (☰ 24).



Параметр	Описание
 Точечная АФ	Используется для точной фокусировки в выбранной точке в кадре. Этот параметр доступен только при выбранном режиме фотосъемки и значении Покадровая АФ , выбранном для Режим фокусировки . Фокусировка может выполняться медленнее, чем при одноточечной АФ.
 Одноточечная АФ	Фотокамера фокусируется в точке, выбранной пользователем. Используйте для съемки неподвижных объектов.
 Динамическая АФ	Фотокамера фокусируется в точке, выбранной пользователем. Если объект ненадолго покинет выбранную точку, фотокамера будет фокусироваться на основании информации из окружающих точек фокусировки, что позволяет сосредоточиться на компоновке кадра при съемке движущихся объектов. Этот параметр доступен только при выбранном режиме фотосъемки и значении Непрерывная АФ , выбранном для Режим фокусировки .

Параметр	Описание
 Широкая область АФ (S)	Фотокамера фокусируется в точке, выбранной пользователем. Используйте для съемки неподвижных объектов. Точки фокусировки для функции Широкая область АФ (S) шире, чем для функции Одноточечная АФ , в то время как точки фокусировки для функции Широкая область АФ (L) шире, чем для функции Широкая область АФ (S) .
 Широкая область АФ (L)	
 Автом. выбор зоны АФ	Фотокамера автоматически обнаруживает объект и выбирает зону фокусировки. При настройках по умолчанию фотокамера отдает приоритет портретным объектам; если обнаружен портретный объект, выбранный объект будет обозначен желтой рамкой (если обнаружено несколько лиц, объект можно выбрать с помощью мультиселектора). Отслеживание объектов ( 57) можно активировать, нажав кнопку  .

Быстрый выбор точки фокусировки

Для быстрого выбора точки фокусировки выберите **Через одну** для пользовательской настройки a5 (**Использовать точки фокус.**), чтобы использовать только четверть доступных точек фокусировки (количество точек, доступное для функции **Широкая область АФ (L)**, не меняется). Если предпочтительно использовать для фокусировки вспомогательный селектор, можно выбрать **Выбор центр. точки фок.** для пользовательской настройки f2 (**Назнач. польз. эл. управ.**) > **Центр вспомогат. селектора**, чтобы разрешить использование центра вспомогательного селектора для быстрого выбора центральной точки фокусировки.

Ведение объекта

Когда **Автом. выбор зоны АФ** выбрано для **Режим зоны АФ**, нажатие **OK** активирует следящую фокусировку. Точка фокусировки изменит вид на окулярную сетку; расположите сетку над мишенью и снова нажмите **OK** или нажмите кнопку **AF-ON**, чтобы запустить отслеживание. Точка фокусировки будет отслеживать выбранный объект, когда он перемещается по кадру (в случае портретных объектов фокусировка будет отслеживать лицо объекта). Чтобы завершить отслеживание, нажмите **OK** в третий раз. Для выхода из режима отслеживания объекта нажмите кнопку **Q/ESC (?)**.



Ведение объекта



Фотокамера может быть не в состоянии выполнять ведение объектов, если они движутся слишком быстро, выходят за пределы кадра или закрываются другими объектами, значительно меняются в размере, цвете или яркости, или они слишком маленькие или слишком большие, слишком яркие, слишком темные или одинаковые с фоном по цвету или яркости.

Сенсорный спуск

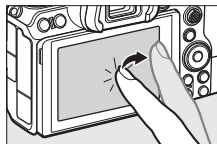
Сенсорные кнопки управления можно использовать для фокусировки и спуска затвора. Коснитесь дисплея для фокусировки и уберите палец, чтобы спустить затвор.



Коснитесь символа, показанного на рисунке, чтобы выбрать операцию, выполняемую при касании дисплея в режиме съемки. Выберите один из следующих параметров:

- : коснитесь дисплея для расположения точки фокусировки и выполните фокусировку (только автофокусировка; сенсорный спуск нельзя использовать для фокусировки в режиме ручной фокусировки). Фокусировка блокируется, пока палец удерживается на дисплее; для спуска затвора уберите палец с дисплея. Доступно только в режиме фотосъемки.
-  AF: как описано выше, за исключением того, что после убирания пальца с дисплея спуск затвора не производится. Если автоматический выбор зоны АФ выбран для режима зоны АФ, фотокамера будет отслеживать выбранный объект по мере его перемещения по кадру; для переключения на другой объект, коснитесь его на дисплее.
-  OFF: сенсорный спуск отключен.



Фотосъемка с использованием параметров сенсорной съемки

Спусковую кнопку затвора можно использовать для фокусировки и выполнения съемки, даже когда символ  отображается, показывая, что параметры сенсорной съемки активны. Используйте спусковую кнопку затвора для съемки в режиме непрерывной съемки и во время видеозаписи (параметры сенсорной съемки можно использовать только для того, чтобы делать снимки по одному в режиме непрерывной съемки и нельзя использовать для съемки фотографий во время видеозаписи).

В режиме автоспуска фокусировка блокируется на выбранном объекте при прикосновении к монитору и делается количество снимков, в настоящее время выбранных в режиме автоспуска, начиная примерно через 10 секунд после убирания пальца с дисплея.

Ручная фокусировка

Ручная фокусировка может использоваться, когда автофокусировка не дает необходимых результатов.

Расположите точку фокусировки на объекте и вращайте кольцо фокусировки или кольцо управления, пока объект не будет в фокусе.

Для большей точности нажмите кнопку , чтобы увеличить вид через объектив.

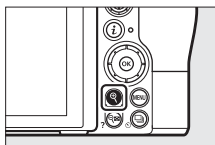
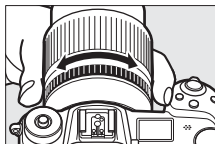

Когда объект будет в фокусе, точка фокусировки загорится зеленым и индикатор фокусировки (●) появится на дисплее.

Индикатор фокусировки	Описание
●	Объект в фокусе.
▶	Точка фокусировки находится между фотокамерой и объектом съемки.
◀	Точка фокусировки находится за объектом.
▶ ◀ (мигает)	Фотокамера не может определить, находится ли объект в фокусе.

Индикатор расстояния фокусировки

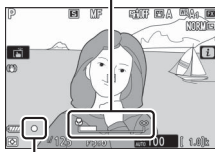

Индикатор фокусировки

При ручной фокусировке на объекте, не подходящем для автофокусировки, имейте в виду, что индикатор фокусировки (●) может отображаться, когда объект находится не в фокусе. Увеличьте вид через объектив и проверьте фокусировку. Если фотокамера не может выполнить фокусировку, рекомендуется использовать штатив.

☑ Объективы с выбором режима фокусировки

Ручную фокусировку можно выбрать с помощью элементов управления на объективе.

☑ Положение фокальной плоскости

Для определения расстояния между объектом и фотокамерой, произведите измерение от метки фокальной плоскости (☉) на корпусе фотокамеры. Расстояние от крепежного фланца объектива до фокальной плоскости составляет 16 мм.

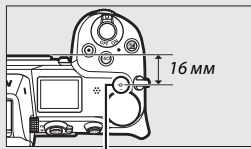

Метка фокальной плоскости

☑ Усиление контуров фокусировки

Если фокусировка активирована с помощью пользовательской настройки d10 (**Выделение пиков**), то в режиме ручной фокусировки объекты, находящиеся в фокусе, будут обозначены цветными контурами. Обратите внимание, что выделение пиков может не отображаться, если фотокамера не может обнаружить контуры, и в этом случае фокусировку можно проверить, используя вид через объектив на дисплее.

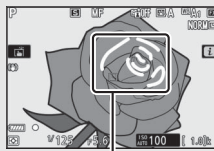

Область в фокусе

Баланс белого

Баланс белого гарантирует, что белые объекты останутся белыми, независимо от цвета источника освещения. Для большинства источников света рекомендуется значение по умолчанию (**WB A1**). Если желаемых результатов нельзя достичь с помощью автоматического баланса белого, выберите параметр из списка ниже.

Баланс белого можно выбрать с помощью пунктов **Баланс белого** в меню **i** и меню режима фото- и видеосъемки (☐ 98, 127, 134).

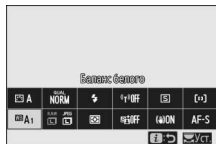



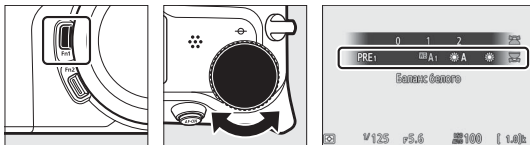



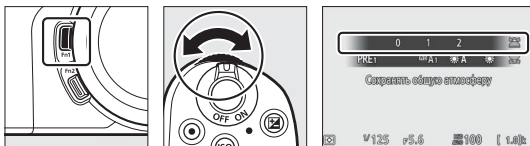

При настройках по умолчанию баланс белого также можно выбрать, удерживая кнопку **Fn1** и вращая главный диск управления (☐ 24).



Если выбрано **WB A** (**Авто**), **☀** (**Лампы дневного света**), **☒** (**Выбор цвет. температуры**) или **PRE** (**Ручная настройка**), можно выбрать подпараметр, удерживая кнопку **Fn1** и вращая вспомогательный диск управления.



Параметр	K*	Описание
 Авто		Баланс белого настраивается автоматически, обеспечивая оптимальные результаты с большинством источников света.
Сохранение белого (уменьш. теплых)	3 500–8 000	Устраняется оттенок теплого цвета, создаваемый лампами накаливания.
Сохранять общую атмосферу		Частично сохраняется оттенок теплого цвета, создаваемый лампами накаливания.
Сохранение теплых цветов освещ.		Сохраняется оттенок теплого цвета, создаваемый лампами накаливания.
 Авто для естественного освещения	4 500–8 000	При использовании при естественном освещении этот параметр дает цвета ближе к тем, которые видны невооруженным глазом.
 Прямой солнечный свет	5 200	Используйте при съемке объектов, освещенных прямым солнечным светом.
 Облачно	6 000	Используйте в пасмурную погоду.
 Тень	8 000	Используйте при дневном свете для съемки объектов, находящихся в тени.
 Лампы накаливания	3 000	Используйте при освещении лампами накаливания.
 Лампы дневного света		Используйте при освещении лампами дневного света; выберите тип лампы в зависимости от источника света.
Натриевые лампы	2 700	
Л-ы тепл. бел. днев. света	3 000	
Л-ы белого света	3 700	
Л-ы хол. бел. днев. света	4 200	
Л-ы белого днев. света	5 000	
Флуор. л-ы дневн. света	6 500	
Ртут. л-ы с выс. цв. темп.	7 200	
 Вспышка	5 400	Используйте с дополнительными вспышками.

* Цветовая температура. Все значения приблизительны и не отражают тонкой настройки (если применимо).

Параметр	K*	Описание
K Выбор цвет. температуры	2 500–10 000	Выберите цветовую температуру из списка значений или удерживая кнопку Fn1 и вращая вспомогательный диск управления.
PRE Ручная настройка	—	Измерьте баланс белого для объекта или источника света (нажмите и удерживайте кнопку Fn1 , чтобы перейти в режим прямого измерения,  , скопируйте баланс белого из существующей фотографии или выберите существующее значение, удерживая кнопку Fn1 и вращая вспомогательный диск управления.

* Цветовая температура. Все значения приблизительны и не отражают тонкой настройки (если применимо).

WB A («Авто»)

В информации о фотографии для снимков, снятых с использованием автоматического баланса белого, отображается цветовая температура, выбранная фотокамерой во время съемки. Вы можете использовать это значение для справки при выборе значения для параметра **Выбор цвет. температуры**. Для просмотра данных съемки во время просмотра перейдите в **Настройки просмотра** в меню просмотра и выберите **Данные съемки**.

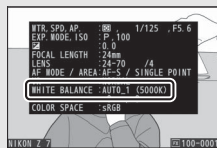

WB A («Авто. для естеств. освещения»)

WB A (Авто. для естеств. освещения) может не давать желаемых результатов при искусственном освещении. Выберите **WB A (Авто)** или параметр, который соответствует источнику света.

Освещение студийными вспышками

WB A (Авто) может не привести к желаемым результатам при использовании больших студийных вспышек. Используйте предустановку баланса белого или установите баланс белого в режим **WB A (Вспышка)** и используйте тонкую настройку, чтобы настроить баланс белого.

✓ Тонкая настройка баланса белого

При настройках, отличных от **Выбор цвет. температуры**, баланс белого можно подстроить с помощью пунктов **Баланс белого** в меню **i** и меню фото- и видеосъемки (□ 99).

🔍 Цветовая температура

Цвет, воспринимаемый человеком, зависит от особенностей его зрения и других условий. Цветовая температура – объективная мера цвета источника света, определяемая как температура объекта, при которой он излучает свет той же длины волны. Если источники света с цветовой температурой в границах 5 000 – 5 500 К воспринимаются белыми, то источники света с более низкой цветовой температурой, например, лампы накаливания, воспринимаются слегка желтоватыми или красноватыми. В свете источников с более высокой цветовой температурой присутствуют оттенки синего.

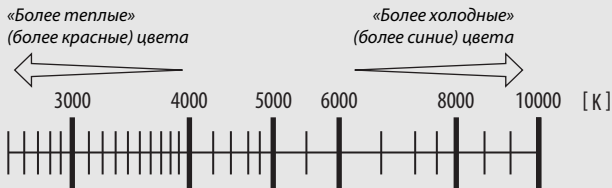

В общем, следует выбирать более низкие значения, если снимки имеют красный оттенок или чтобы намеренно сделать цвета холоднее, а более высокие значения, если снимки имеют синий оттенок или чтобы намеренно сделать цвета теплее.

Бесшумная фотосъемка

Чтобы включить электронный затвор и устранить шум и вибрацию, вызванные работой механического затвора, выберите **Вкл.** для **Бесшумная фотосъемка** в меню режима фотосъемки.

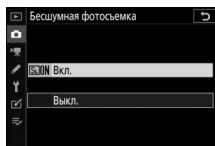

Символ отображается, пока активна функция бесшумной фотосъемки. При спуске затвора дисплей на короткое время темнеет, сигнализируя, что фотография сделана.



При включении бесшумной фотосъемки изменяются скорости продвижения кадра для режимов непрерывного спуска (84) и отключаются некоторые функции, включая вспышку, звуковой сигнал, понижение шума при длительной экспозиции и электронный спуск передней шторки.

Бесшумная фотосъемка

Хотя шум механического затвора отключается, другие звуки могут быть по-прежнему слышны, например, если выполняется автофокусировка или регулировка диафрагмы, либо кнопка MENU или нажимается, когда любое значение кроме **Выкл.** выбрано для **Подавление вибраций**. При бесшумной фотосъемке мерцание, полосы или искажение могут быть появиться на дисплее и на конечном снимке при освещении лампами дневного света, ртутными или натриевыми лампами, либо при съемке движущегося объекта, особенно если фотокамера наклонена горизонтально или объект быстро движется в кадре по горизонтали. Также возможно появление зубчатых границ, псевдоцветов, муара и ярких пятен. Высвеченные участки или полосы могут появляться в некоторых областях кадра с мигающими вывесками и другими источниками импульсного света, или если объект на короткое время освещается стробоскопическим или иным ярким мгновенным источником света.

Оценка снимков

Выбранные снимки можно оценить или пометить для последующего удаления. Оценки также можно просмотреть в Capture NX-D и ViewNX-i. Защищенные изображения нельзя оценивать.

1 Выберите изображение.

Нажмите кнопку , чтобы начать просмотр, и отобразите изображение, которое нужно оценить.

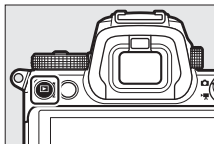

2 Откройте меню *i*.

Нажмите кнопку *i*, чтобы просмотреть меню *i*.

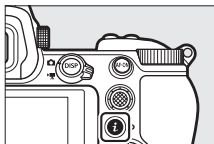

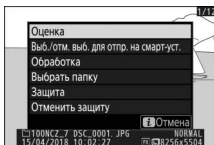

3 Выберите Оценка.

Выделите **Оценка** и нажмите .



4 Выберите оценку.

Вращайте главный диск управления, чтобы выбрать оценку от нуля до пяти звезд, или выберите , чтобы отметить снимок в качестве кандидата на последующее удаление. Нажмите  для завершения операции.



Защита фотографий от удаления

Используйте параметр **Защита** в меню **i** для защиты снимков от случайного удаления. Обратите внимание, что это НЕ защищает снимки от удаления при форматировании карты памяти.

1 Выберите изображение.

Нажмите кнопку , чтобы начать просмотр, и отобразите изображение, которое нужно защитить.

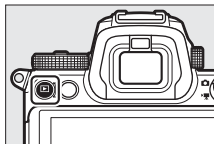

2 Откройте меню **i**.

Нажмите кнопку **i**, чтобы просмотреть меню **i**.

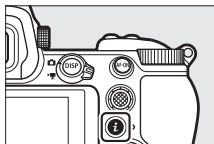

3 Выберите «Защита».

Выделите **Защита** и нажмите **OK**. Защищенные снимки обозначаются символом ; чтобы снять защиту, отобразите снимки и повторите шаги 2 – 3.



Снятие защиты со всех снимков

Чтобы снять защиту со всех снимков в папке или папках, в настоящее время выбранных для **Папка просмотра** в меню режима просмотра, выберите **Отменить защиту** в меню **i**.

Элементы управления съемкой

В этой главе описаны элементы управления, которые можно использовать во время съемки.

Диск выбора режимов

Нажмите кнопку разблокировки диска выбора режимов и поверните диск выбора режимов, чтобы выбрать один из следующих режимов:

- **АУТО Авто:** режим «наведи и снимай», в котором фотокамера устанавливает экспозицию и оттенок (□ 41, 45).
- **Р Программный автоматический режим:** фотокамера устанавливает выдержку и диафрагму для оптимальной экспозиции. Рекомендуется для моментальных снимков и в других ситуациях, когда недостаточно времени для регулировки настроек фотокамеры.
- **S Автоматический режим с приоритетом выдержки:** пользователь выбирает выдержку; фотокамера подбирает диафрагму для достижения наилучших результатов. Используется для остановки или смазывания движения.
- **A Автоматический режим с приоритетом диафрагмы:** пользователь выбирает диафрагму; фотокамера подбирает выдержку для достижения наилучших результатов. Используется для смазывания фона или фокусирования переднего плана или фона.
- **M Ручной:** пользователь управляет и выдержкой, и диафрагмой. Установите выдержку в положение «Выдержка от руки» или «Время» для длительных экспозиций.
- **U1, U2, U3 Режимы пользовательских настроек:** присвойте часто используемые настройки этим положениям для быстрого вызова.

Диск выбора режимов

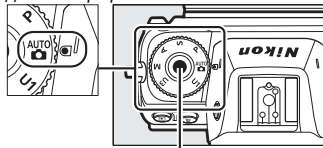

Кнопка разблокировки диска выбора режимов

P: программный автоматический режим

В этом режиме фотокамера автоматически настраивает выдержку и диафрагму в соответствии со встроенной программой для обеспечения оптимальной экспозиции в большинстве ситуаций.

Различные сочетания выдержки и диафрагмы, приводящие к одинаковой экспозиции, можно выбирать, поворачивая главный диск управления («гибкая программа»). Пока работает гибкая программа, отображается индикатор режима гибкой программы (*). Чтобы восстановить значения по умолчанию для выдержки и диафрагмы, поворачивайте главный диск управления до тех пор, пока не исчезнет индикатор, выберите другой режим или выключите фотокамеру.



S: автоматический режим с приоритетом

выдержки

В автоматическом режиме с приоритетом выдержки пользователь устанавливает значение выдержки, а фотокамера автоматически подбирает значение диафрагмы для получения оптимальной экспозиции. Чтобы выбрать выдержку, поверните главный диск управления. Выдержку можно установить на «x200» или на значения от 30 с до 1/8 000 с; выдержку можно заблокировать на выбранной настройке (□ 146).



Монитор



Панель управления

A: автоматический режим с приоритетом диафрагмы

В автоматическом режиме с приоритетом диафрагмы пользователь устанавливает значение диафрагмы, а фотокамера автоматически подбирает значение выдержки для получения оптимальной экспозиции. Поверните вспомогательный диск управления, чтобы выбрать диафрагму для объектива между минимальным и максимальным значениями. Диафрагму можно заблокировать на выбранном значении настройки (□ 146).



Монитор

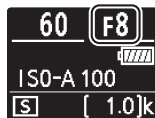

Панель управления

M: ручной

В ручном режиме экспозиции выдержка и диафрагма устанавливаются пользователем. Поверните главный диск управления, чтобы выбрать нужную величину выдержки, а вспомогательный диск управления, чтобы установить диафрагму. Значение выдержки можно установить на «x200» или значения между 30 с и $\frac{1}{8}$ 000 с или так, чтобы затвор можно было удерживать открытым неопределенное время для длительной экспозиции (□ 76). Значение диафрагмы для объектива можно установить от минимального до максимального. Проверить экспозицию можно по индикаторам экспозиции.

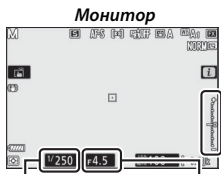

Выдержка

Диафрагма





Выдержка

Диафрагма

Выдержку и диафрагму можно заблокировать на выбранных значениях настроек.

✓ Индикаторы экспозиции

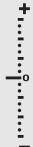
Индикаторы экспозиции показывают, будет ли снимок недоэкспонирован или переэкспонирован при текущих настройках. В зависимости от параметра, выбранного для пользовательской настройки b1 (**Шаг EV контроля экспоз.**), количество недоэкспонирования или переэкспонирования показывается с шагом в $\frac{1}{3}$ или $\frac{1}{2}$ EV. Если будут превышены пределы системы замера экспозиции, индикаторы будут мигать.

	Пользовательская настройка b1 установлена на «1/3 ступени»		
	Оптимальная экспозиция	Недоэкспонирование на $\frac{1}{3}$ EV	Переэкспонирование более чем на 3 EV
Монитор			
Видоискатель			

☑ Авт. управл. чувствит. ISO (режим M)

Если включено автоматическое управление чувствительностью ISO (☐ 80), чувствительность ISO будет автоматически настроена для получения оптимальной экспозиции при выбранной выдержке и диафрагме.

Пользовательские настройки: режимы U1, U2 и U3

Присвойте часто используемые настройки положениям **U1**, **U2** и **U3** на диске выбора режимов.

■ Сохранение пользовательских настроек

Для сохранения настроек выполните описанные ниже действия:

- 1 Выберите режим.**
Поверните диск выбора режимов на нужный режим.

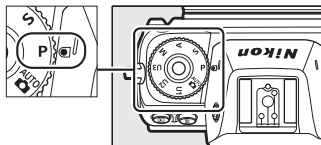

- 2 Отрегулируйте настройки.**
Выберите точку фокусировки и выполните необходимые изменения для гибкой программы (режим **P**), выдержки (режимы **S** и **M**), экспозиции и коррекция вспышки, диафрагмы (режимы **A** и **M**) и настроек меню режима фотосъемки, меню режима видеосъемки и меню пользовательских настроек.

- 3 Выберите Сох-ть настр-ки пользователя.**
Выделите **Сох-ть настр-ки пользователя** в меню настройки и нажмите \odot .

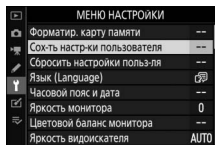

- 4 Выберите положение.**
Выделите **Сохранить в U1**, **Сохранить в U2** или **Сохранить в U3** и нажмите \odot .

5 Сох-ть настр-ки пользователя.

Выделите **Сохранить параметры** и нажмите **OK**, чтобы присвоить настройки, выбранные в шагах 1 и 2, положению диска выбора режимов, выбранному в шаге 4.

■ Вызов пользовательских настроек

При повороте диска выбора режимов на **U1**, **U2** или **U3** вызываются настройки, сохраненные в этом положении.

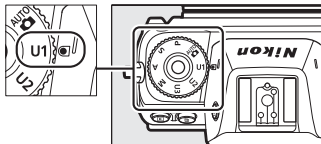

■ Сброс пользовательских настроек

Чтобы сбросить настройки для **U1**, **U2** или **U3** до значений по умолчанию:

1 Выберите Сбросить настройки пользователя.

Выделите **Сбросить настройки пользователя** в меню настройки и нажмите **OK**.

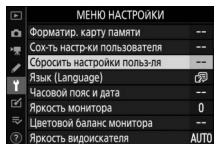

2 Выберите положение.

Выделите **Сброс U1**, **Сброс U2** или **Сброс U3** и нажмите **OK**.

3 Сбросьте настройки пользователя.

Выделите **Сброс** и нажмите **OK**, чтобы восстановить настройки по умолчанию для выбранного положения. Фотокамера будет работать в режиме **P**.

Пользовательские настройки

Следующие параметры не могут быть сохранены в U1, U2 или U3.

Меню режима фотосъемки:

- Папка для хранения
- Выбрать область изобр.
- Работа с реж. Picture Control
- Мультиэкспозиция
- Съемка с интервалом
- Цейтраферная видеосъемка
- Съемка со сдвигом фокусировки

Меню режима видеосъемки:

- Выбрать область изобр.
- Работа с реж. Picture Control

Длительные экспозиции (режим М)

Выберите следующие значения выдержки для длительных экспозиций при съемке движущихся источников света, звезд, ночных сюжетов или фейерверков.

- **Выдержка от руки:** затвор остается открытым, пока спусковая кнопка затвора удерживается нажатой.
- **Время:** экспозиция начинается, когда спусковая кнопка затвора нажата наполовину, и заканчивается, когда кнопка будет нажата второй раз.



- **Выдержка:** выдержка от руки (35-секундная экспозиция)
- **Диафрагма:** f/25

Чтобы предотвратить смазывание, установите фотокамеру на штатив или используйте дополнительный беспроводной контроллер дистанционного управления (только **Time (Время)**) или кабель дистанционного управления. Компания Nikon также рекомендует использовать полностью заряженную батарею или дополнительный сетевой блок питания с разъемом питания, чтобы предотвратить отключение питания, пока открыт затвор. Имейте в виду, что шум (яркие точки, произвольные высвеченные пиксели или неоднородность цветов) могут присутствовать при длительных экспозициях. Яркие пятна и неоднородность цветов можно уменьшить, выбрав **Вкл.** для **Под. шума для длинн. экспоз.** в меню режима фотосъемки.

1 Подготовьте фотокамеру к работе.

Установите фотокамеру на штатив или поместите ее на ровную устойчивую поверхность.

- ### **2** Выберите режим М.
- Поверните диск выбора режимов в положение М.

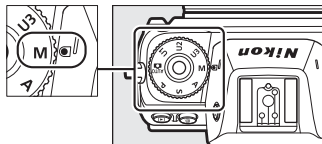

3 Выберите выдержку.

Поверните главный диск управления, чтобы выбрать выдержку **Bulb (Выдержка от руки)** или **Time (Время)**.

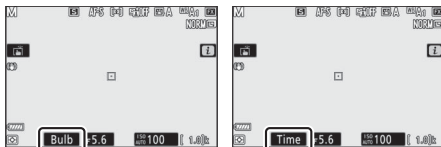

Выдержка от руки

Время

4 Откройте затвор.

Выдержка от руки: после фокусировки нажмите спусковую кнопку затвора до конца. Удерживайте спусковую кнопку затвора нажатой до завершения экспозиции.

Время: нажмите спусковую кнопку затвора до конца.

5 Закройте затвор.

Выдержка от руки: уберите палец со спусковой кнопки затвора.

Время: нажмите спусковую кнопку затвора до конца.

Кнопка ISO (чувствительность ISO)

Удерживая кнопку **ISO**, поверните главный диск управления, чтобы настроить чувствительность фотокамеры к свету в зависимости от освещенности. Текущая настройка отображается на экране режима съемки и панели управления. Выберите настройку от ISO 64 до ISO 25600 (в случае Z 6 – от ISO 100 до ISO 51200); для особых случаев также доступны настройки примерно на 0,3–1 EV ниже самого низкого из этих значений и на 0,3–2 EV выше самого высокого. В режиме **ALTO** имеется дополнительный параметр **ISO-A** (авто).

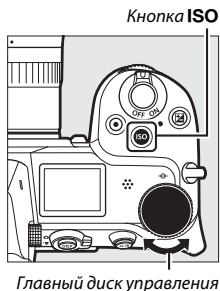

✓ Чувствительность ISO

Чем выше чувствительность ISO, тем меньше света необходимо для экспозиции, что позволяет использовать более короткую выдержку или меньшую диафрагму, но приводит к большей вероятности того, что на изображениях будет появляться шум (произвольные высвеченные пиксели, неоднородность цветов или линии). Появление шума особенно вероятно при настройках от **Hi-0,3** до **Hi-2**.

✓ Hi-0,3 – Hi-2

Настройки от **Hi-0,3** до **Hi-2** соответствуют значениям чувствительности ISO, которые на 0,3–2 EV выше наибольшего численного значения. Настройка **Hi-0,3** соответствует ISO 32000 (Z 7) или 64000 (Z 6); настройка **Hi-2** соответствует ISO 102400 (Z 7) или 204800 (Z 6).

Lo-0,3 – Lo-1

Настройки от **Lo-0,3** до **Lo-1** соответствуют значениям чувствительности ISO, которые на 0,3–1 EV ниже наименьшего численного значения.

Настройка **Lo-0,3** соответствует ISO 50 (Z 7) или 80 (Z 6); настройка **Lo-1** соответствует ISO 32 (Z 7) или 50 (Z 6). Используйте при больших значениях диафрагмы или длинных выдержках, когда свет очень яркий. В светлых областях могут теряться некоторые детали; в большинстве случаев рекомендуется чувствительность, равная или превышающая наименьшее численное значение.

Авт. управл. чувствит. ISO

В режимах **P**, **S**, **A** и **M** можно включить или отключить автоматическое управление чувствительностью ISO, удерживая кнопку **ISO** и вращая вспомогательный диск управления. Когда автоматическое управление чувствительностью ISO включено, чувствительность ISO будет настраиваться автоматически, если оптимальная экспозиция не будет достигнута при значении, выбранном с помощью кнопки **ISO** и главного диска управления. Чтобы предотвратить чрезмерное повышение чувствительности ISO, можно выбрать верхний предел от ISO 100 (Z 7) или 200 (Z 6) до Hi-2 в пункте **Настройки чувствит. ISO > Макс. чувствительность** меню режима фотосъемки.

Вспомогательный диск управления

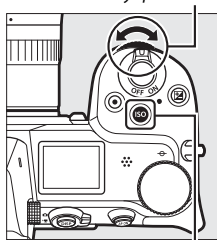

Кнопка ISO

Когда автоматическое управление чувствительностью ISO включено, на экране режима съемки будет отображаться **ISO AUTO** и панель управления **ISO-A**. Когда значение чувствительности, выбранное пользователем, изменяется, измененное значение отображается на экране.



Монитор

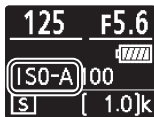

Панель управления

Авт. управл. чувствит. ISO

Если чувствительность ISO, выбранная пользователем, выше, чем выбранная для **Макс. чувствительность**, когда автоматическое управление чувствительностью ISO включено, вместо него будет использоваться значение, выбранное пользователем. Когда используется вспышка, выдержка будет ограничена значениями между выдержкой, выбранной для пользовательской настройки e1 (**Выдержка синхронизации**), и выдержкой, выбранной для пользовательской настройки e2 (**Выдержка вспышки**).

Кнопка (коррекция экспозиции)

В других режимах, кроме **AUTO**, коррекция экспозиции может использоваться для изменения значения экспозиции, отличного от предлагаемого фотокамерой, что позволяет делать снимки темнее или светлее. Выберите значения между -5 EV (недоэкспонирование) и $+5$ EV (переэкспонирование) с шагом в $1/3$ EV. В общем, положительные значения делают объект светлее, а отрицательные – темнее.



-1 EV



Коррекция экспозиции
отсутствует



$+1$ EV

Чтобы выбрать значение коррекции экспозиции, нажмите кнопку  и поворачивайте главный диск управления до тех пор, пока не отобразится нужное значение.

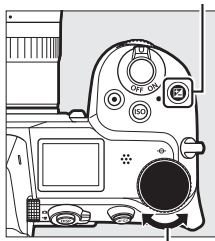

Кнопка 



Главный диск управления



Панель
управления

При значениях, отличных от $\pm 0,0$, отобразится символ  после отпускания кнопки . Текущее значение коррекции экспозиции можно проверить на индикаторе экспозиции, нажав кнопку .

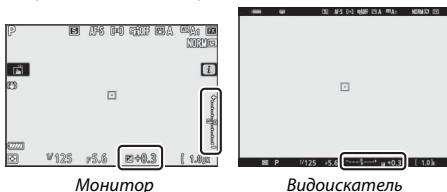

Чтобы восстановить нормальную экспозицию, установите коррекцию экспозиции на ± 0 . Выключение фотокамеры не сбрасывает коррекцию экспозиции.

Режим M

В режиме M коррекция экспозиции влияет только на индикатор экспозиции; выдержка и диафрагма изменяться не будут.

Фотосъемка со вспышкой

Когда используется дополнительная вспышка, коррекция экспозиции влияет как на мощность вспышки, так и на экспозицию, изменяя яркость, как основного объекта, так и фона. Пользовательскую настройку e3 (**Корр. экспоз. для вспышки**) можно использовать для ограничения эффектов коррекции экспозиции только применительно к фону.

Кнопка /☺ (режим съемки/автоспуск)

«Режим съемки» определяет, что происходит, когда нажимается спусковая кнопка затвора. Чтобы выбрать режим съемки, удерживая кнопку  (☺), поверните главный диск управления. Нажмите **OK**, когда будет выделен нужный параметр; выбранный параметр отображается символами на экране режима съемки и панели управления.

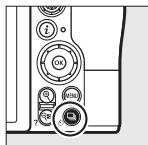



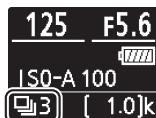

Монитор



Панель управления

В режиме фотосъемки доступны следующие параметры.

Параметр	Описание
 Покадровая	При каждом нажатии спусковой кнопки затвора фотокамера делает одну фотографию.
 Непрерывная медленная	Пока спусковая кнопка затвора удерживается в нажатом положении, фотокамера записывает 1 – 5 кадров в секунду. Частота кадров может быть выбрана путем поворота вспомогательного диска управления, когда параметр Непрерывная медленная выделен в меню режима съемки.
 Непрерывная быстрая	Пока спусковая кнопка затвора удерживается в нажатом положении, фотокамера записывает около 5,5 кадра в секунду.

Параметр	Описание
 Непрерывная быстр. (продл.)	Пока спусковая кнопка затвора удерживается в нажатом положении, фотокамера записывает около 9 кадров в секунду (Z 7) или 12 кадров в секунду (Z 6). Экспозиция будет заблокирована на значении для первого кадра в каждой серии; дополнительные вспышки не могут использоваться. Подавление мерцания не выполняется.
 Автоспуск	Съемка с помощью автоспуска (□ 86).

Экран режима съемки

В режимах непрерывной низкоскоростной и непрерывной высокоскоростной съемки этот экран обновляется в реальном времени даже во время съемки.

Скорость съемки

Частота кадров зависит от настроек фотокамеры. Приблизительные максимальные скорости при разных настройках приведены в таблице ниже.

Режим съемки	Качество изображения	Глубина цвета	Бесшумная фотосъемка	
			Выкл.	Вкл.
Непрерывная медленная	JPEG/TIFF	—	5 к/с	Z 7: 4 к/с
	NEF (RAW)/NEF (RAW) + JPEG	12		Z 6: 4,5 к/с
		14		Z 7: 3,5 к/с Z 6: 4 к/с
Непрерывная быстрая	JPEG/TIFF	—	5,5 к/с	Z 7: 4 к/с
	NEF (RAW)/NEF (RAW) + JPEG	12		Z 6: 4,5 к/с
		14		Z 7: 5 к/с Z 6: 5,5 к/с
Непрерывная быстр. (продл.)	JPEG/TIFF	—	Z 7: 9 к/с	Z 7: 8 к/с
	NEF (RAW)/NEF (RAW) + JPEG	12	Z 6: 12 к/с	Z 6: 12 к/с
		14	Z 7: 8 к/с Z 6: 9 к/с	Z 7: 6,5 к/с Z 6: 8 к/с

☑ Буфер памяти

Для временного хранения данных фотокамера оснащена буфером памяти, который позволяет продолжать съемку во время записи фотографий на карту памяти. Частота кадров падает, когда буфер заполнен (r00).

Приблизительное количество снимков, которые можно сохранить в буфере при текущих настройках, показывается на счетчиках кадров, пока спусковая кнопка затвора нажата наполовину.

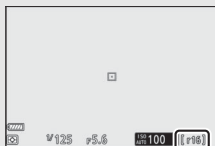

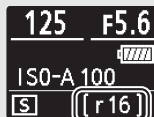

Монитор



Панель
управления

Пока фотографии записываются на карту памяти, будет гореть индикатор доступа к карте памяти. В зависимости от условий съемки и рабочих характеристик карты памяти, запись может занять от нескольких секунд до нескольких минут. *Не извлекайте карту памяти, не отсоединяйте и не отключайте источник питания, пока не погаснет индикатор доступа.* Если фотокамера выключается с оставшимися снимками в буфере памяти, то подача питания не прекратится до тех пор, пока все изображения, находящиеся в буфере памяти, не будут записаны. Если батарея разряжается при оставшихся в буфере памяти изображениях, то спуск затвора будет заблокирован, а изображения будут перенесены на карту памяти.

В режиме видеосъемки можно выбрать операцию, выполняемую, когда нажата спусковая кнопка затвора (□ 45). Независимо от выбранного параметра, в каждом видео может быть снято не более 50 фотографий.

Параметр	Описание
 Покадровая	При каждом нажатии спусковой кнопки затвора фотокамера делает одну фотографию.
 Непрерывная	Фотокамера делает снимки в течение 3 с (Z 7) или 2 с (Z 6) за один раз, когда спусковая кнопка затвора удерживается нажатой; до максимального значения, когда спусковая кнопка затвора нажата наполовину. Частота кадров зависит от значения, выбранного для Разм. кадра/част. кадров в меню режима видеосъемки. Во время видеозаписи можно снять только одну фотографию за один раз.

Автоспуск

В режиме автоспуска при нажатии спусковой кнопки затвора запускается таймер, и фотосъемка выполняется по истечении времени таймера.

- 1 Выберите режим автоспуска.**
Удерживая кнопку  (☺), вращайте главный диск управления, чтобы выделить ☺ (автоспуск).

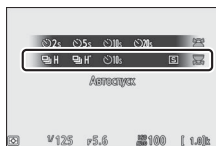

- 2 Выберите задержку спуска затвора.**
Поверните вспомогательный диск управления, чтобы выбрать задержку спуска затвора, и нажмите .



-
- 3** Наведите фотографию и выполните фокусировку.
Если **AF-S** выбрано для режима фокусировки, таймер не запустится, если фотокамера не может выполнить фокусировку.



4 Запустите таймер.

Нажмите спусковую кнопку затвора до конца, чтобы запустить таймер. На дисплее появится символ  и начнет мигать индикатор автоспуска; индикатор прекратит мигать за две секунды до того, как будет сделана фотография.



✓ **Съемка нескольких фотографий**

Используйте пользовательскую настройку c2 (**Автоспуск**), чтобы выбрать количество снимков и интервал между снимками, которые будут сделаны по истечении времени таймера автоспуска.

Вспомогательный селектор

Используйте вспомогательный селектор в качестве джойстика для выбора точки фокусировки или нажмите его центр, чтобы заблокировать фокусировку и/или экспозицию.

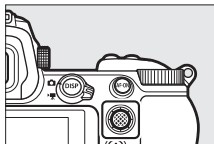

Выбор точки фокусировки

С помощью вспомогательного селектора выберите точку фокусировки на экране режима съемки. Выбор точки фокусировки недоступен, если автоматический выбор зоны АФ выбран для режима зоны АФ (☐ 55).

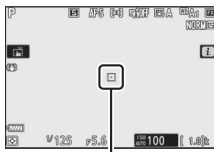

Точка фокусировки

Блокировка автоматической экспозиции (АЭ)

При нажатии на центр вспомогательного селектора экспозиция блокируется на текущей настройке. Блокировка АЭ может использоваться для повторной компоновки кадра после замера экспозиции объекта, который не будет находиться в выбранной зоне фокусировки в окончательной компоновке, и особенно эффективна при точечном или центровзвешенном замере.

Блокировка фокусировки

Центр вспомогательного селектора можно использовать для блокировки фокусировки на текущем объекте, когда **AF-C** выбрано для режима фокусировки. При использовании блокировки фокусировки выберите любой режим зоны АФ кроме автоматического выбора зоны АФ.

■ ■ Блокировка фокусировки и экспозиции

Выполните следующие действия, чтобы использовать блокировку фокусировки и экспозиции.

1 Настройте фокусировку и экспозицию.

Расположите объект в выбранной точке фокусировки и нажмите спусковую кнопку затвора наполовину, чтобы настроить фокусировку и экспозицию. Убедитесь, что точка фокусировки отображается зеленым цветом.

2 Заблокируйте фокусировку и экспозицию.

При нажатой наполовину спусковой кнопке затвора нажмите центральную кнопку вспомогательного селектора, чтобы заблокировать и фокусировку, и экспозицию (отобразится символ **AE-L**).

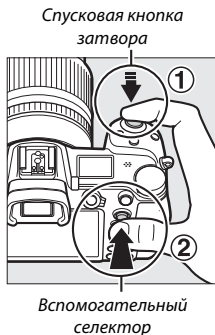

3 Измените компоновку фотографии и выполните съемку.

Фокусировка будет оставаться заблокированной между снимками, если Вы будете удерживать спусковую кнопку затвора нажатой наполовину (AF-S) или держать нажатой центральную кнопку вспомогательного селектора, что позволяет делать последовательно несколько снимков с одинаковой настройкой фокусировки.



Не меняйте расстояние между фотокамерой и объектом, пока заблокирована фокусировка. Если объект переместился, выполните фокусировку еще раз для нового расстояния.

AF-S

Когда **AF-S** выбрано для режима фокусировки, фокусировка блокируется, пока спусковая кнопка затвора нажата наполовину (фокусировка также блокируется, пока нажат центр вспомогательного селектора).

Использование спусковой кнопки затвора для блокировки экспозиции

Если **Вкл. (нажатие наполовину)** выбрано для пользовательской настройки с1 (**Блок. АЭ спусков. кнопкой**), экспозиция блокируется при нажатии спусковой кнопки затвора наполовину.

Кнопка *i*

При нажатии кнопки *i* отображается меню *i*: меню часто используемых настроек для текущего режима.

Использование меню *i*

Нажмите кнопку *i*, чтобы открыть меню *i*.

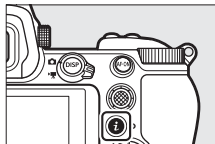

Выделите элементы с помощью мультиселектора и нажмите \odot , чтобы просмотреть параметры, затем выделите нужный параметр и нажмите \odot , чтобы выбрать его и вернуться в меню *i* (чтобы вернуться к предыдущему экрану без изменения настроек, нажмите кнопку *i*).

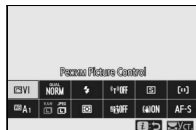
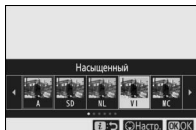
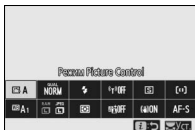

Диски управления

Параметры для выделенных элементов также можно настроить, повернув главный диск управления, чтобы выбрать параметр, а затем нажав \odot (подпараметры, если имеются, можно выбрать, повернув вспомогательный диск управления; в некоторых случаях, одни и те же параметры можно выбрать с помощью обоих дисков управления). Текущий параметр также будет выбран, если выделить другой элемент с помощью мультиселектора или нажать спусковую кнопку затвора наполовину.

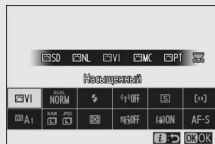

Меню *i* режима фотосъемки



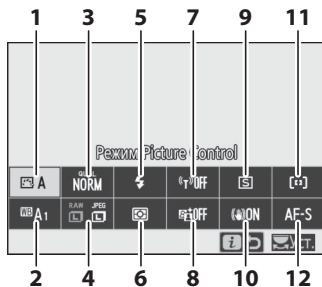





При настройках по умолчанию в меню *i* для режима фотосъемки отображаются следующие элементы.





1 Режим Picture Control	93	7 Подключ. к Wi-Fi	109
2 Баланс белого.....	98	8 Активный D-Lighting	110
3 Качество изображения	104	9 Режим съемки	111
4 Размер изображения.....	106	10 Подавление вибраций	112
5 Режим вспышки.....	107	11 Режим зоны АФ.....	113
6 Замер экспозиции	108	12 Режим фокусировки	113

Режим Picture Control

Выберите Picture Control в соответствии с объектом съемки или типом сюжета.

Параметр	Описание
 A Авто	Фотокамера автоматически настраивает оттенки и тона на основании параметра Стандартный режима Picture Control. Цвет лица на портретах будет казаться мягче, а такие элементы, как листва и небо на уличных снимках – насыщеннее, чем на снимках, сделанных в режиме Стандартный функции Picture Control.
 SD Стандартный	Стандартная обработка снимков для получения сбалансированного эффекта. Рекомендуется в большинстве ситуаций.
 NL Нейтральный	Минимальная обработка снимков для получения естественных результатов. Рекомендуется использовать для фотографий, которые будут в последствии подвергнуты обработке или ретушированию.
 VI Насыщенный	Обработка снимков для получения насыщенных фотоотпечатков. Рекомендуется использовать для фотографий, на которых необходимо подчеркнуть основные цвета.
 MC Монохромный	Съемка монохромных фотографий.
 PT Портрет	Обработка портретов для получения естественной текстуры кожи и придания ей гладкости.
 LS Пейзаж	Для создания ярких пейзажей и городских видов.
 FL Равномерный	Детали сохраняются в широком диапазоне тонов, от засвеченных до затененных областей. Рекомендуется использовать для фотографий, которые будут подвергнуты интенсивной обработке или ретушированию.
 01– 20 Creative Picture Control (Творческий Picture Control)	Выберите один из следующих режимов Picture Control, каждый из которых представляет собой уникальную комбинацию оттенка, тона, насыщенности и других настроек, подобранных для достижения определенного эффекта: Сон, Утро, Поп, Воскресенье, Мрачность, Драматизм, Тишина, Выбеливание, Меланхолия, Чистота, Деним, Игрушка, Сепия, Синий, Красный, Розовый, Уголь, Графит, Два тона и Сажа.

Чтобы просмотреть настройки Picture Control, выделите определенный режим Picture Control и нажмите . Изменение настроек можно предварительно просмотреть на дисплее ( 95).

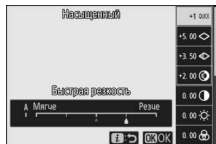

Текущий режим Picture Control отображается символом на дисплее во время съемки.



■ Изменение режимов Picture Control

Режимы Picture Control можно изменить в соответствии с сюжетом или творческим замыслом фотографа. Выделите **Режим Picture Control** в меню **i** и нажмите **OK**, чтобы отобразить список режимов Picture Control, затем выделите нужный режим Picture Control и нажмите **OK**, чтобы отобразить настройки Picture Control. Нажмите **▲** или **▼**, чтобы выделить необходимую настройку и нажмите **◀** или **▶**, чтобы выбрать значение с шагом 1, или поверните вспомогательный диск управления, чтобы выбрать значение с шагом 0,25 (доступные параметры варьируются в зависимости от выбранного режима Picture Control). Для восстановления значений по умолчанию нажмите кнопку **⏪**.

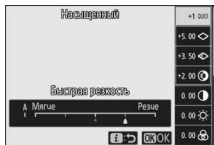

После изменения настроек нажмите **OK** для вступления изменений в силу и возврата в меню параметров Picture Control – это обозначается звездочкой («*»).



✓ Предыдущие настройки

Индикатор **Δ** под индикатором значения в меню параметров Picture Control – это предыдущее значение параметра.



▣ Режим Picture Control «A Авто»

Если выбран режим Picture Control **A Авто**, настройки можно отрегулировать в диапазоне от **A-2** до **A+2**.



Доступны следующие настройки:

Параметр	Описание
Уровень эффекта	Отключение или усиление эффекта функции «Creative Picture Control (Творческий Picture Control)».
Быстрая резкость	<p>Быстро отрегулируйте уровни для уравнивания значений Повыш. резкости, Среднечаст. резкость и Четкость или выберите A, чтобы фотокамера автоматически отрегулировала повышение резкости. Также можно внести индивидуальные корректировки в следующие параметры:</p> <ul style="list-style-type: none"> • Повыш. резкости: контроль резкости деталей и контуров. • Среднечаст. резкость: регулировка резкости в соответствии с тонкостью узоров и линий в средних тонах, на которые воздействуют значения Повыш. резкости и Четкость. • Четкость: регулировка общей резкости и резкость более толстых контуров без влияния на яркость или динамический диапазон.
Повыш. резкости	
Среднечаст. резкость	
Четкость	
Контраст	Отрегулируйте контраст вручную или выберите A , чтобы фотокамера отрегулировала контраст автоматически.
Яркость	Увеличьте или уменьшите яркость без потери деталей в светлых или затененных участках.
Насыщенность	Управление насыщенностью цветов. Выберите A , чтобы настроить насыщенность автоматически в соответствии с типом сюжета.
Оттенок	Отрегулируйте оттенок.
Эффекты фильтра	Имитирует эффект цветных фильтров на монохромных снимках.
Тонирование	Выберите оттенок, используемый на монохромных снимках. При нажатии кнопки  , когда выбран параметр, отличный от B&W (черно-белое), отображаются параметры насыщенности.

«A» (Авто)

Результаты для автоматического режима (**A**) будут изменяться в зависимости от экспозиции и положения объекта в кадре.











Эффекты фильтра

Выберите одно из следующего:

Режим	Настройки
Y (желтый)	Эти параметры усиливают контраст и могут использоваться для уменьшения яркости неба на пейзажных фотографиях. Оранжевый фильтр повышает контраст сильнее, чем желтый, красный – сильнее, чем оранжевый.
O (оранжевый)	
R (красный)	
G (зеленый)	Зеленый смягчает тона кожи и может использоваться для портретов.

Баланс белого

Отрегулируйте баланс белого (дополнительную информацию см. в разделе «Баланс белого», 62).

Параметр	Параметр
 A Авто	 Лампы дневного света
Сохран. белого (уменьш. теплых)	Натриевые лампы
Сохранять общую атмосферу	Л-ы тепл. бел. днев. света
Сохран. тепл. цветов освещ.	Л-ы белого света
 A Авто. для естеств. освещения	Л-ы хол. бел. днев. света
 Прямой солнечный свет	Л-ы белого днев. света
 Облачно	Флуор. л-ы дневн. света
 Тень	Ртут. л-ы с выс. цв. темп.
 Лампы накаливания	 WB  Вспышка
	 K Выбор цвет. температуры
	PRE Ручная настройка

Нажатием  при выделенном параметре **Авто** или **Лампы дневного света** отображаются подпараметры для выделенного элемента.

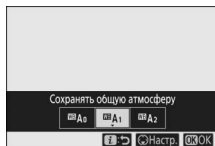



Текущий баланс белого отображается символом на дисплее во время съемки.

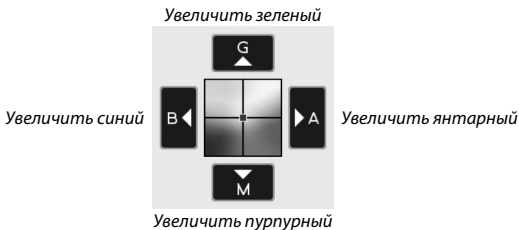
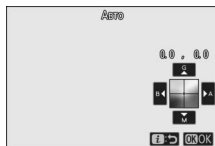

■ Тонкая настройка баланса белого

При выборе **Баланс белого** в меню **i** отображается список параметров баланса белого. Если выделен параметр, отличный от **Выбор цвет. температуры**, параметры точной настройки можно отобразить, нажав . Любые изменения в параметрах точной настройки можно просмотреть на дисплее.



Коснитесь стрелок на дисплее или используйте мультиселектор, чтобы точно настроить баланс белого, или поверните главный или вспомогательный диск управления для точной настройки баланса белого по Янтарно – Синей или Зелено – Пурпурной оси. Нажмите , чтобы сохранить параметры и вернуться в меню **i**.

Звездочка («*») рядом с символом баланса белого на экране режима съемки показывает, что выполняется точная настройка.



■ Выбор цветовой температуры



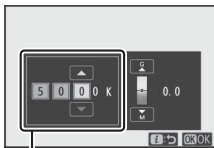

При выборе **Баланс белого** в меню **i** отображается список параметров баланса белого. Когда выделено **Выбор цвет. температуры**, параметры цветовой температуры можно просмотреть, нажав .

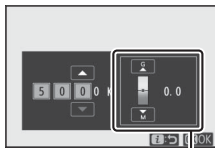



Значение для Янтарно –
Синей оси



Значение для Зелено –
Пурпурной оси

Нажмите  или , чтобы выделить цифры на Янтарно – Синей или Зелено – Пурпурной оси, и нажмите  или , чтобы их изменить. Нажмите , чтобы сохранить параметры и вернуться в меню **i**. Если значение, отличное от нуля, выбрано для Зелено –Пурпурной оси, звездочка («*») будет отображаться рядом с символом баланса белого.

✓ Выбор цвет. температуры

Имейте в виду, что желаемых результатов нельзя достичь со вспышкой или освещением от лампы дневного света. Выберите  (**Вспышка**) или  (**Лампы дневного света**) для этих источников. Для других источников освещения сделайте пробный снимок, чтобы определить подходит ли выбранное значение.

■ Ручная настройка

Ручная настройка предназначена для записи и повторного использования до шести пользовательских настроек баланса белого при съемке в условиях смешанного освещения или для корректирования влияния источников освещения, дающих сильные оттенки. Выполните следующие шаги, чтобы измерить значение для ручной настройки баланса белого.

1 Отобразите предустановки баланса белого.

Выделите **Ручная настройка** на экране баланса белого меню **i** и нажмите **↙**, чтобы отобразить список предустановок баланса белого.

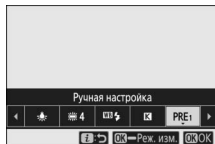

2 Выберите предустановку.

Выделите нужную предустановку баланса белого (от d-1 до d-6) и нажмите **⊗**, чтобы выбрать выделенную предустановку и вернуться в меню **i**.



Защищенные предустановки



Предустановки, обозначенные символом **⊗**, защищены и не могут быть изменены.

3 Выберите режим прямого измерения.

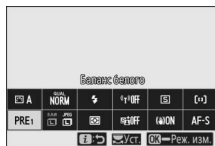
Выделите **Баланс белого** в меню **i** и удерживайте кнопку **⊗** до тех пор, пока символы **PRE** на экране режима съемки и на панели управления не начнут мигать и мишень баланса белого (**□**) не отобразится в выбранной точке фокусировки.



4 Измерьте баланс белого.

Для измерения баланса белого коснитесь белого или серого объекта или используйте мультиселектор, чтобы расположить  на белой или серой области дисплея, и нажмите  или нажмите спусковую кнопку затвора до конца (обратите внимание, что  нельзя переместить, если установлена дополнительная вспышка, и в этом случае баланс белого необходимо измерить с помощью белого или серого объекта, расположенного в центре кадра).



Если фотокамера не в состоянии измерить баланс белого, появится сообщение. Попробуйте снова измерить баланс белого с другой мишенью.

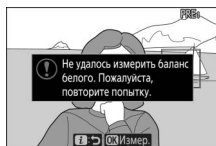

5 Выйдите из режима прямого измерения.

Нажмите кнопку  для выхода из режима прямого измерения.

Измерение ручной предустановки баланса белого

Ручную предустановку баланса белого нельзя измерить, пока выполняется съемка в режиме HDR или съемка с мультиэкспозицией.

Режим прямого измерения

Режим прямого измерения завершится, если отсутствуют операции в течение времени, выбранного для пользовательской настройки с3 (**Задержка выключения**) > **Таймер режима ожидания**.

Управление предустановками

Параметр **Баланс белого** > **Ручная настройка** в меню режима фотосъемки можно использовать для копирования баланса белого с существующей фотографии в выбранную предустановку, добавления комментариев или защиты предустановок.

Ручная настройка: выбор предустановки

Чтобы выбрать предустановку, выберите

Баланс белого > **Ручная настройка** в меню режима фотосъемки, а затем выделите предустановку и нажмите **ⓧ**. Если значение для выбранной предустановки в данный момент отсутствует, баланс белого будет установлен на 5 200 К, что аналогично значению **Прямой солнечный свет**.

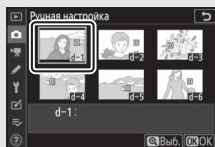

Качество изображения

Выберите формат файла для фотографий.

Параметр	Описание
NEF(RAW)+JPEG выс.кач. ★	Запись двух копий каждой фотографии: изображение в формате NEF (RAW) и копия в формате JPEG. Во время просмотра отображается только копия JPEG, но при удалении копии JPEG, также удаляется изображение в формате NEF (RAW). Изображение в формате NEF (RAW) можно просматривать только на компьютере.
NEF(RAW)+JPEG выс.кач.	
NEF(RAW)+JPEG сред.кач. ★	
NEF(RAW)+JPEG сред.кач.	
NEF(RAW)+JPEG низ.кач. ★	
NEF (RAW)	Запись фотографий в формате NEF (RAW).
JPEG выс. кач. ★	Запись фотографий в формате JPEG. Сжатие увеличивается, а размер файла уменьшается по мере того, как качество изменяется от «высокого» через «среднее» к «низкому». Выберите параметры с помощью ★, чтобы повысить качество, а параметры без ★, чтобы все изображения имели более или менее одинаковый размер файла.
JPEG выс. кач.	
JPEG сред. кач. ★	
JPEG сред. кач.	
JPEG низ. кач. ★	
JPEG низ. кач.	
TIFF (RGB)	Запись фотографий TIFF-RGB без сжатия с глубиной цвета 8 бит на канал (24-битным цветом).

Выбранный в данный момент параметр отображается на дисплее во время съемки.



NEF (RAW)

Файлы изображений в формате NEF (RAW) (расширение «*.nef») содержат исходные данные, полученные с матрицы. Используя программное обеспечение Nikon ViewNX-i или Capture NX-D, можно в любое время настраивать и изменять такие параметры, как коррекция экспозиции и баланс белого, без ухудшения качества изображения, что делает этот формат идеальным для фотографий, которые будут обрабатываться несколькими различными способами. ViewNX-i и Capture NX-D доступны бесплатно в Центре загрузки Nikon.

Процесс конвертации изображений в формате NEF (RAW) в другие форматы называется «Обработка NEF (RAW)». Изображения в формате NEF (RAW) можно сохранять в других форматах, используя компьютерные приложения ViewNX-i и Capture NX-D или параметр **Обработка NEF (RAW)** в меню обработки фотокамеры.

Размер изображения

Выберите размер, в котором будут записываться фотографии.

Параметр		Описание
NEF (RAW)	Большой	Выберите размер для фотографий, записываемых в формате NEF (RAW). Параметр NEF (RAW) доступен, только если для качества изображения выбрано значение «NEF (RAW)».
	Средний	
	Маленький	
JPEG/TIFF	Большой	Выберите размер для фотографий, записываемых в формате JPEG или TIFF.
	Средний	
	Маленький	

Выбранный в данный момент параметр отображается на дисплее во время съемки.



Физические размеры фотографий в пикселях зависят от значения, выбранного для **Выбрать область изобр.**

Z7:

		Размер изображения		
		Большой	Средний	Маленький
Область изображения	FX (36 × 24)	8 256 × 5 504	6 192 × 4 128	4 128 × 2 752
	DX (24 × 16)	5 408 × 3 600	4 048 × 2 696	2 704 × 1 800
	5 : 4 (30 × 24)	6 880 × 5 504	5 152 × 4 120	3 440 × 2 752
	1 : 1 (24 × 24)	5 504 × 5 504	4 128 × 4 128	2 752 × 2 752
	16 : 9 (36 × 20)	8 256 × 4 640	6 192 × 3 480	4 128 × 2 320

Z6:

		Размер изображения		
		Большой	Средний	Маленький
Область изображения	FX (36 × 24)	6 048 × 4 024	4 528 × 3 016	3 024 × 2 016
	DX (24 × 16)	3 936 × 2 624	2 944 × 1 968	1 968 × 1 312
	1 : 1 (24 × 24)	4 016 × 4 016	3 008 × 3 008	2 000 × 2 000
	16 : 9 (36 × 20)	6 048 × 3 400	4 528 × 2 544	3 024 × 1 696

Режим вспышки

Выберите режим вспышки для дополнительных вспышек.
Доступные параметры зависят от режима, выбранного с помощью диска выбора режимов.





Параметр	Доступность	Параметр	Доступность
 Заполняющая вспышка	 P, S, A, M	 Синхрониз. по задней шторке	P, S, A, M
 Подавл. эффекта "красн. глаз"		 Вспышка выключена	 P, S, A, M
 Медл. синхр.+эфф. "красн. глаз"	P, A		
 Медленная синхронизация			

Выборный в данный момент параметр обозначается символом на дисплее во время съемки.



Замер экспозиции

Замер экспозиции определяет способ установки экспозиции фотокамерой. Доступны следующие параметры:

Параметр	Описание
 Матричный замер	Фотокамера измеряет широкую зону кадра и устанавливает экспозицию в соответствии с распределением оттенков, цветом, компоновкой кадра и расстоянием для получения результатов, приближенных к цветам, видимым невооруженным глазом.
 Центровзвешенный замер	Фотокамера замеряет весь кадр, но отдает приоритет области в центре кадра, размер которой можно выбрать с помощью пользовательской настройки v3 (Зона центровзвеш. замера) . Это – классический замер для съемки портретов, который рекомендуется при использовании фильтров с кратностью изменения экспозиции (кратность фильтра) свыше 1х.
 Точечный замер	Фотокамера замеряет окружность ϕ 4 мм (эквивалентна примерно 1,5 % кадра) с центром в текущей точке фокусировки, что позволяет замерить объекты, находящиеся не в центре кадра (если активирован автоматический выбор зоны АФ, то вместо этого фотокамера замеряет центральную точку фокусировки). Точечный замер обеспечивает правильную экспозицию объекта, даже если фон намного светлее или темнее.
 * Замер эксп. по ярк. участ.	Фотокамера отдает наибольшее предпочтение засвеченным областям. Используйте этот параметр для уменьшения потери деталей в светлых участках, например, при фотографировании артистов, освещенных точечным источником света, выступающих на сцене.

Выбранный в данный момент параметр обозначается символом на дисплее во время съемки.



Подключ. к Wi-Fi

Включение или выключение Wi-Fi. Включите Wi-Fi для установления беспроводных подключений к компьютерам или между фотокамерой и смартфонами или планшетами (смарт-устройствами), на которых установлено приложение SnapBridge.

Когда Wi-Fi включен, на дисплее фотокамеры отображается символ Wi-Fi.



Чтобы выключить Wi-Fi, выделите **Подключ. к Wi-Fi** в меню **i** и нажмите **OK**. Если Wi-Fi в данный момент включен, появится сообщение **Закрывать подключение Wi-Fi**; нажмите **OK**, чтобы завершить соединение.

Беспроводные подключения

Информацию о создании беспроводных подключений к компьютерам или смарт-устройствам см. в *Руководстве по сети*, доступном в Центре загрузки Nikon:

Z7: https://downloadcenter.nikonimglib.com/ru/products/492/Z_7.html

Z6: https://downloadcenter.nikonimglib.com/ru/products/493/Z_6.html

Дополнительная информация об использовании приложения SnapBridge доступна в интерактивной справке по приложению.



Активный D-Lighting

Активный D-Lighting сохраняет детали затененных и засвеченных объектов, позволяя создавать фотографии с естественным контрастом. Используйте при съемке сюжетов с высоким контрастом, например, когда фотографируете ярко освещенный пейзаж через дверь или окно или затененные объекты в солнечный день. Это наиболее эффективно при использовании с матричным замером.



Выкл.



☞ A Авто

Параметр	Описание
☞ A Авто	Фотокамера автоматически регулирует Активный D-Lighting в соответствии с условиями съемки (однако, в режиме M ☞ A Авто эквивалентно ☞ N Нормальный).
☞ H ⁺ Сверхусиленный	Выберите количество применяемого активного D-Lighting с помощью ☞ H ⁺ Сверхусиленный, ☞ H Усиленный, ☞ N Нормальный и ☞ L Умеренный.
☞ H Усиленный	
☞ N Нормальный	
☞ L Умеренный	
☞ OFF Выкл.	Активный D-Lighting выключен.

Выбранный в данный момент параметр обозначается символом на дисплее во время съемки.



Активный D-Lighting

На фотографиях, сделанных с активным D-Lighting, может появиться шум (произвольные высвеченные пиксели, неоднородность цветов или полосы). На некоторых объектах может быть заметно неравномерное затенение. Активный D-Lighting не применяется при высоких значениях чувствительности ISO (Hi-0,3–Hi-2).

Режим съемки

Выберите операцию, выполняемую, когда спусковая кнопка затвора нажимается до конца. Для получения дополнительной информации см. «Кнопка (режим съемки/автоспуск)» (83).

Параметр	Параметр
Покадровая	Н ⁺ Непрерывная быстр. (продл.)
L Непрерывная медленная	Автоспуск
Н Непрерывная быстрая	

Когда выделено **Непрерывная медленная** или **Автоспуск**, дополнительные параметры можно отобразить, нажав .

При нажатии , когда выделено **Непрерывная медленная**, отображаются параметры частоты кадров.



При нажатии , когда выделено **Автоспуск**, отображаются параметры для задержки спуска затвора и количество снимков, которые делаются по истечении времени таймера.

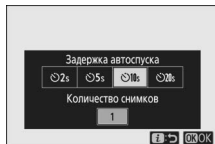



Текущий режим съемки отображается символом на экране режима съемки и панели управления.



Подавление вибраций

Выберите, будет ли включено подавление вибраций. Доступные параметры различаются в зависимости от объектива.

Параметр	Описание
 Вкл. Normal	Выберите для улучшенного подавления вибраций при съемке неподвижных объектов.
 Sport	Выберите для съемки спортсменов и других объектов, которые движутся быстро и непредсказуемо.
 Выкл.	Подавление вибраций выключено.

Параметры, для которых выбрано любое значение кроме **Выкл.**, отображаются на дисплее во время съемки.



Подавление вибраций

Подавление вибраций может быть недоступно для некоторых объективов.







При использовании подавления вибраций перед съемкой дождитесь стабилизации изображения на дисплее. С некоторыми объективами изображение на дисплее может также дрожать после спуска затвора; это нормально и не указывает на наличие неисправности.

Sport или **Вкл.** рекомендуется для съемки панорам. В режиме **Sport**, **Normal** и **Вкл.** подавление вибраций применяется только для движения, которое не является частью панорамирования (если фотокамера панорамируется, например, по горизонтали, то подавление вибраций будет применяться только для вертикальных сотрясений).

Чтобы предотвратить нежелательные результаты, выберите **Выкл.**, когда фотокамера установлена на штатив, если только головка штатива не закреплена или фотокамера установлена на монопод, в каком случае рекомендуется выбрать **Normal**, **Sport** или **Вкл.**

Режим зоны АФ

Режим зоны АФ определяет выбор фотокамерой точки фокусировки для автофокусировки. Для получения дополнительной информации см. раздел «Режим зоны АФ» (□ 55).

Параметр	Параметр
 Точечная АФ	 Широкая область АФ (S)
 Одноточечная АФ	 Широкая область АФ (L)
 Динамическая АФ	 Автом. выбор зоны АФ

Выбранный в данный момент параметр обозначается символом на дисплее во время съемки.



Режим фокусировки

Режим фокусировки определяет способ фокусировки фотокамеры. Для получения дополнительной информации см. раздел «Выбор режима фокусировки» (□ 53).

Параметр	Параметр
AF-S Покадровая АФ	RF Ручная фокусировка
AF-C Непрерывная АФ	

Выбранный в данный момент параметр обозначается символом на дисплее во время съемки.



Меню *i* в режиме видеосъемки

При настройках по умолчанию в меню *i* для режима видеосъемки отображаются следующие элементы.

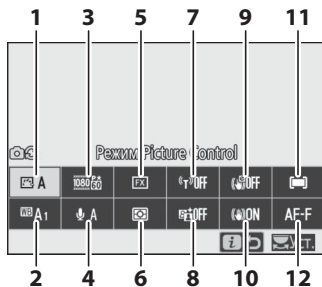

1	Режим Picture Control	115	7	Подключ. к Wi-Fi	120
2	Баланс белого.....	115	8	Активный D-Lighting	120
3	Разм./чст. кадров/кач. изобр.	116	9	Электронный VR	120
4	Чувствительн. микрофона	118	10	Подавление вибраций	121
5	Выбрать область изобр.....	119	11	Режим зоны АФ.....	121
6	Замер экспозиции	120	12	Режим фокусировки	121

«Настройки как для снимков»

Если **Настройки как для снимков** выбрано для **Режим Picture Control**, **Баланс белого**, **Активный D-Lighting** или **Подавление вибраций** в меню режима видеосъемки, символ  появляется в верхнем левом углу меню *i*, указывая, что значения, выбранные для этих настроек в режиме фотосъемки, также применяются в режиме видеосъемки и наоборот.



Режим Picture Control

Выберите режим Picture Control для видеозаписи. Для получения дополнительной информации см. раздел «Режим Picture Control» (☞ 93).

Баланс белого

Отрегулируйте баланс белого для видеозаписи. Для получения дополнительной информации см. раздел «Баланс белого» (☞ 62, 98).



Размер кадра, частота кадров при видеосъемке и качество видео

Выберите размер кадра (в пикселях) и частоту кадров при видеосъемке. Также можно выбрать один из двух вариантов для **Качество видео: Высокое качество** (обозначается символами размера/частоты кадров с «★») и **Обычное качество**. Все эти параметры определяют максимальную скорость в битах, как показано в следующей таблице.

Разм. кадра/част. кадров ¹	Максимальная скорость передачи данных (Мбит/с)		Макс. время записи
	Высокое качество	Обычное качество	
$\frac{2160}{50} \frac{P \star}{50}$ 3840 × 2160 (4K UHD); 30р	144	— ²	29 мин. 59 с ⁴
$\frac{2160}{25} \frac{P \star}{25}$ 3840 × 2160 (4K UHD); 25р			
$\frac{2160}{24} \frac{P \star}{24}$ 3840 × 2160 (4K UHD); 24р			
$\frac{1080}{20} \frac{P \star}{20}$ 1920 × 1080; 120р ³			
$\frac{1080}{100} \frac{P \star}{100}$ 1920 × 1080; 100р ³			
$\frac{1080}{50} \frac{P \star}{50} / \frac{1080}{50} \frac{P}{50}$ 1920 × 1080; 60р	56	28	
$\frac{1080}{50} \frac{P \star}{50} / \frac{1080}{50} \frac{P}{50}$ 1920 × 1080; 50р			
$\frac{1080}{30} \frac{P \star}{30} / \frac{1080}{30} \frac{P}{30}$ 1920 × 1080; 30р			
$\frac{1080}{25} \frac{P \star}{25} / \frac{1080}{25} \frac{P}{25}$ 1920 × 1080; 25р	28	14	
$\frac{1080}{24} \frac{P \star}{24} / \frac{1080}{24} \frac{P}{24}$ 1920 × 1080; 24р			
$\frac{1080}{30} \frac{P \star}{30} \times 4$ 1920 × 1080; 30р × 4 (замедл.) ³	36	— ²	3 мин
$\frac{1080}{25} \frac{P \star}{25} \times 4$ 1920 × 1080; 25р × 4 (замедл.) ³			
$\frac{1080}{24} \frac{P \star}{24} \times 5$ 1920 × 1080; 24р × 5 (замедл.) ³			

- 1 Фактическая частота кадров для значений, указанных как 120р, 60р, 30р и 24р, составляет соответственно 119,88 к/с, 59,94 к/с, 29,97 к/с и 23,976 к/с.
- 2 **Качество видео** зафиксировано на **Высокое качество**.
- 3 Область изображения фиксирована на **DX** (Z 7) или **FX** (Z 6); обнаружение лица не включено в режиме автоматического выбора зоны АФ.
- 4 Каждый видеоролик будет записан в 8 файлов размером до 4 Гб каждый. Количество файлов и длина каждого файла зависят от значений, выбранных для **Разм. кадра/част. кадров** и **Качество видео**.

Выбранный в данный момент параметр отображается символом на дисплее.

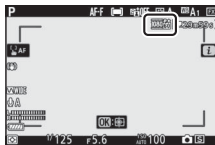

■ Замедленные видеоролики

Для записи замедленных видеороликов без звука выберите значение «Замедл.» для **Разм. кадра/част. кадров**. Видеоролики с замедленным движением записываются с частотой в 4 или 5 раз выше номинальной частоты и воспроизводятся с номинальной частотой. Например, видеоролики, снятые при **1920 × 1080; 30р × 4 (замедл.)**, записываются с частотой около 120 к/с, а воспроизводятся с частотой около 30 к/с, что означает, что при записи в течение 10 секунд получается видеоролик продолжительностью примерно 40 секунд.

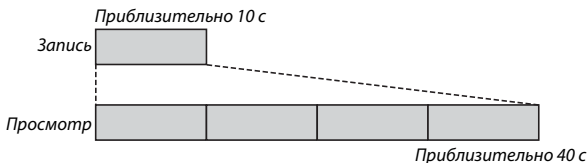

Частоты записи и просмотра показаны ниже.

	Разм. кадра/част. кадров	Скорость записи	Нормальная
	1920 × 1080; 30р × 4 (замедл.)	120р (119,88 к/с)	30р (29,97 к/с)
	1920 × 1080; 25р × 4 (замедл.)	100р (100 к/с)	25р (25 к/с)
	1920 × 1080; 24р × 5 (замедл.)	120р (119,88 к/с)	24р (23,976 к/с)

Замедленные видеоролики

Такие функции, как подавление мерцания, электронное подавление вибраций и вывод временного кода, не могут использоваться, когда выбран параметр «Замедл.».

Чувствительн. микрофона

Включите или выключите встроенный или внешний микрофон или отрегулируйте чувствительность микрофона. Выберите для автоматической регулировки чувствительности или **Микрофон выключен**, чтобы выключить запись звука, или отрегулируйте чувствительность микрофона вручную, выбрав значение между и (чем выше значение, тем выше чувствительность).

При настройках, отличных от , выбранный параметр отображается символом на дисплее.

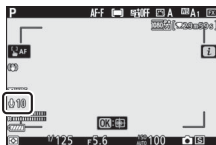

Если уровень звука отображается красным цветом, значит, громкость слишком высокая. Уменьшите чувствительность микрофона.

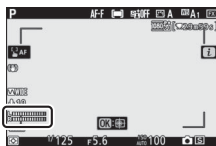

Символ

Видеоролики, записанные с выключенным микрофоном, обозначаются символом в полнокадровом режиме и при просмотре видео.



Выбрать область изобр.

Выберите размер области на матрице, используемой для видеосъемки. Выберите **FX** для съемки видеороликов в «формате видеоролика на основании FX»; выберите **DX** для съемки в «формате видеоролика на основании DX». Различия между двумя форматами показаны на рисунке.

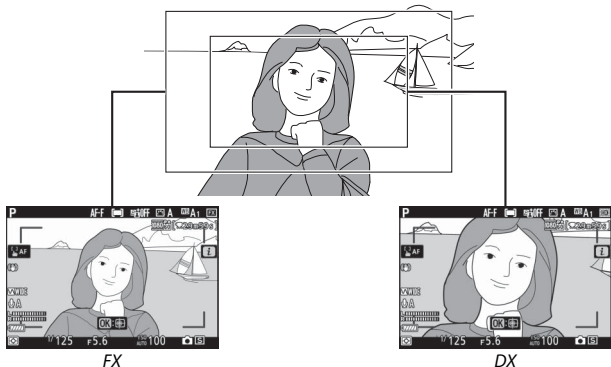

Размеры записываемой области зависят от размера кадра:

Формат	Размер кадра	Записываемая область (приблизительно)	
		Z7	Z6
Формат видеоролика на основании FX	3 840 × 2 160	35,9 × 20,2 мм	
	1 920 × 1 080	35,8 × 20,1 мм	35,9 × 20,1 мм
Формат видеоролика на основании DX	3 840 × 2 160	23,5 × 13,2 мм	23,4 × 13,2 мм
	1 920 × 1 080		23,4 × 13,1 мм

Выбранный в данный момент параметр отображается символом на дисплее.

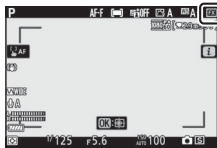

Замер экспозиции

Выберите способ, с помощью которого фотокамера устанавливает экспозицию в режиме видеосъемки. Для получения более подробной информации см. «Замер экспозиции» (☐ 108), но имейте в виду, что точечный замер экспозиции недоступен.

Подключ. к Wi-Fi

Включение или выключение Wi-Fi. Для получения дополнительной информации см. «Подключение по Wi-Fi» (☐ 109).

Активный D-Lighting

Выберите параметр «Активный D-Lighting» для режима видеосъемки. Для получения дополнительной информации см. раздел «Активный D-Lighting» (☐ 110). Учитывайте, что если **Настройки как для снимков** выбрано для **Активный D-Lighting** в меню режима видеосъемки и **Авто** выбрано в меню режима фотосъемки, видеоролики будут сниматься с настройкой, эквивалентной **Нормальный**.

Электронный VR

Выберите **Вкл.**, чтобы включить электронное подавление вибраций в режиме видеосъемки. Электронное подавление вибраций недоступно с размером кадра **1920 x 1080; 120р, 1920 x 1080; 100р** или 1 920 x 1 080 (замедленное движение). Учитывайте, что, когда включено электронное подавление вибраций, угол обзора уменьшится, слегка увеличивая кажущееся фокусное расстояние, а максимальная чувствительность для видеозаписи фиксируется на ISO 25600 (Z 7) или 51200 (Z 6).

При выборе **Вкл.** на дисплее появляется соответствующий символ.

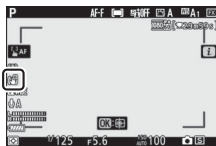



Подавление вибраций

Выберите значение подавления вибраций для режима видеосъемки. Для получения дополнительной информации см. раздел «Подавление вибраций» (📖 112).

Режим зоны АФ

Выберите способ выбора фотокамерой точки фокусировки, когда автофокусировка включена в режиме видеосъемки. Для получения дополнительной информации см. раздел «Режим зоны АФ» (📖 55, 113).

Параметр	Параметр
 Одноточечная АФ	 Широкая область АФ (L)
 Широкая область АФ (S)	 Автом. выбор зоны АФ

Режим фокусировки

Выберите способ фокусировки фотокамеры в режиме видеосъемки. Для получения дополнительной информации см. раздел «Выбор режима фокусировки» (📖 53).

Параметр	Параметр
AF-S Покадровая АФ	AF-F Постоянная АФ
AF-C Непрерывная АФ	РФ Ручная фокусировка



Список меню

Этот раздел содержит параметры, доступные в меню фотокамеры.

Меню фотокамеры

Более подробная информация о меню фотокамеры доступна в *Подробном руководстве пользователя*, которое можно загрузить по следующей ссылке:

Z7: https://downloadcenter.nikonimglib.com/ru/products/492/Z_7.html



Z6: https://downloadcenter.nikonimglib.com/ru/products/493/Z_6.html



Также можно воспользоваться интерактивным руководством, которое можно найти по ссылке:

https://onlinemanual.nikonimglib.com/z7_z6/ru/



Меню режима просмотра: управление изображениями

Удалить

Выбранные Удаление нескольких изображений.

Выбор даты

Все

Папка просмотра

(по умолчанию **Все**)

(Имя папки) Выберите папку для просмотра.

Все

Текущая

Настройки просмотра	
Добавить информацию	Выберите данные, которые будут отображаться на экране информации о снимке во время просмотра.
Точка фокусировки	
Доп. информация о снимке	
Информация об экспозиции	
Засветка	
Гистограмма RGB	
Данные съемки	
Обзор	
Нет (только изображен.)	
Просмотр изображения (по умолчанию Выкл.)	
Вкл.	Этот параметр определяет, будут ли фотографии автоматически отображаться сразу после съемки.
Да (только монитор)	
Выкл.	
После удаления (по умолчанию Показать следующее)	
Показать следующее	Выберите снимок, который будет отображаться после удаления текущего снимка.
Показать предыдущее	
Продолж. без изменений	
Показывать после серии (по умолчанию Последнее изображ. в серии)	
Первое изображ. в серии	Выберите, будет ли фотокамера отображать первый или последний снимок в серии после создания снимков в непрерывном режиме съемки.
Последнее изображ. в серии	
Повернуть вертикально (по умолчанию Вкл.)	
Вкл.	Выберите, поворачивать ли снимки в «вертикальной» (портретной) ориентации для отображения во время просмотра.
Выкл.	
Показ слайдов	
Запуск	Просмотр слайд-шоу с показом всех снимков в текущей папке просмотра.
Тип изображения	
Интервал кадра	
Оценка	
Оцените выбранные изображения.	

Меню режима фотосъемки: *параметры съемки*

Сброс меню реж. фотосъемки

Да	Выберите Да , чтобы сбросить параметры меню режима фотосъемки до значений по умолчанию.
Нет	

Папка для хранения

Переименовать	Выберите папку, в которой будут сохраняться последующие снимки.
Выбрать папку по номеру	
Выбрать папку из списка	

Наименование файлов

Наименование файлов	Выбор трехбуквенного префикса, используемого в наименовании файлов изображений, в которых сохраняются фотографии. По умолчанию префикс – «DSC».
---------------------	---

Выбрать область изобр.

(по умолчанию **FX (36 × 24)**)

FX (36×24)	Выберите область изображения (кадрирование) для фотографий. 5 : 4 (30 × 24) доступно только для Z 7.
DX (24×16)	
5 : 4 (30×24)	
1 : 1 (24×24)	
16 : 9 (36×20)	

Качество изображения (по умолчанию JPEG сред. кач.)	
NEF(RAW)+JPEG выс.кач. ★	Выберите формат файла и коэффициент сжатия (качество изображения). Сжатие для параметров, обозначенных звездочкой («★»), отдает предпочтение качеству, в то время как сжатие для изображений без звездочки отдает предпочтение снижению размера файла.
NEF(RAW)+JPEG выс.кач.	
NEF(RAW)+JPEG сред.кач. ★	
NEF(RAW)+JPEG сред.кач.	
NEF(RAW)+JPEG низ.кач. ★	
NEF(RAW)+JPEG низ.кач.	
NEF (RAW)	
JPEG выс. кач. ★	
JPEG выс. кач.	
JPEG сред. кач. ★	
JPEG сред. кач.	
JPEG низ. кач. ★	
JPEG низ. кач.	
TIFF (RGB)	
Размер изображения	
JPEG/TIFF	Выбор размера изображения в пикселях. Отдельные параметры доступны для JPEG/TIFF и для изображений в формате NEF (RAW).
NEF (RAW)	
Запись изображ. NEF (RAW)	
Сжатие NEF (RAW)	Выбор типа сжатия и глубины цвета для изображений в формате NEF (RAW).
Глубина цвета NEF (RAW)	
Настройки чувствит. ISO	
Чувствительность ISO	Регулировка настроек чувствительности ISO для фотографий.
Авт. управл. чувствит. ISO	

Авто	Настройка баланса белого в соответствии с источником света.
Авто. для естеств. освещения	
Прямой солнечный свет	
Облачно	
Тень	
Лампы накаливания	
Лампы дневного света	
Вспышка	
Выбор цвет. температуры	
Ручная настройка	

Ввод текста

При необходимости ввода текста отображается клавиатура. Коснитесь букв на экране (для переключения между верхним и нижним регистром и символами коснитесь кнопки выбора клавиатуры) или воспользуйтесь мультиселектором, чтобы выделить символы, и нажмите **OK**, чтобы вставить их в текущем положении курсора (имейте в виду, что если символ вводится, когда поле заполнено, то последний символ в поле будет удален). Для удаления знака под курсором нажмите кнопку **✕**. Чтобы переместить курсор в новое положение, коснитесь дисплея или поверните главный диск управления. Чтобы завершить ввод и вернуться в предыдущее меню, нажмите **↶**. Чтобы выйти без завершения ввода текста, нажмите **MENU**.

Область отображения текста



Область клавиатуры

Выбор клавиатуры

Авто	Выбор способа обработки новых снимков.
Стандартный	Выберите в соответствии с типом сюжета
Нейтральный	или своим творческим замыслом.
Насыщенный	
Монохромный	
Портрет	
Пейзаж	
Равномерный	
Сон	
Утро	
Поп	
Воскресенье	
Мрачность	
Драматизм	
Тишина	
Выбеливание	
Меланхолия	
Чистота	
Деним	
Игрушка	
Сепия	
Синий	
Красный	
Розовый	
Уголь	
Графит	
Два тона	
Сажа	

Работа с реж. Picture Control

Сохранить/изменить	Создание пользовательских Picture Control.
Переименовать	
Удалить	
Загрузить/сохранить	

Цветовое пространство(по умолчанию **sRGB**)

sRGB	Выбор цветового пространства для фотографий.
Adobe RGB	

Активный D-Lighting(по умолчанию **Выкл.**)

Авто	Сохранение деталей затененных и засвеченных объектов для создания фотографий с естественным контрастом.
Сверхусиленный	
Усиленный	
Нормальный	
Умеренный	
Выкл.	

Под. шума для длинн. экспоз.(по умолчанию **Выкл.**)

Вкл.	Понижение «шума» (яркие пятна или неоднородность цветов) на снимках, сделанных с длинной выдержкой.
Выкл.	

Под. шума для выс. ISO(по умолчанию **Нормальный**)

Усиленный	Понижение «шума» (произвольные высвеченные пиксели) на снимках, сделанных при высоких значениях чувствительности ISO.
Нормальный	
Усиленный	
Выкл.	

Контроль виньетиров.(по умолчанию **Нормальное**)

Усиленное	Уменьшает падение яркости по краям фотографий. Эффект наиболее заметен при максимальной диафрагме.
Нормальное	
Умеренное	
Выкл.	

Коррекция дифракции(по умолчанию **Вкл.**)

Вкл.	Уменьшение эффектов дифракции на фотографиях, сделанных при малых диафрагмах (высокое число $f/$).
Выкл.	

Авт. управление искаж-ями (по умолчанию Вкл.)	
Вкл.	Уменьшение бочкообразных искажений при использовании широкоугольных объективов и подушкообразных искажений при использовании длиннофокусных объективов (обратите внимание, что при использовании некоторых объективов настройка Вкл. может выбираться автоматически; в этом случае параметр Авт. управление искаж-ями будет выделен серым цветом и недоступен).
Выкл.	
Функция подавления мерцания (по умолчанию Выкл.)	
Вкл.	Уменьшение эффектов мерцания при освещении лампами дневного света или ртутными лампами.
Выкл.	
Замер экспозиции (по умолчанию Матричный замер)	
Матричный замер	Выберите способ измерения фотокамерой уровня освещенности для установки экспозиции.
Центровзвешенный замер	
Точечный замер	
Замер эксп. по ярк. участ.	
Управление вспышкой	
Режим управл. вспышкой	Выберите режим управления вспышкой для дополнительных вспышек и настройте параметры для удаленных беспроводных вспышек. Доступные значения зависят от используемой вспышки или принадлежности.
Параметры беспр. вспышки	
Дистанц. управление вспышкой	
Данн. всп. с дист. радиоупр.	
Режим вспышки (по умолчанию Заполняющая вспышка)	
Заполняющая вспышка	Выберите режим вспышки.
Подавл. эффекта "красн. глаз"	
Медл. синхр.+эфф. "красн. глаз"	
Медленная синхронизация	
Синхрониз. по задней шторке	
Вспышка выключена	
Коррекция вспышки (по умолчанию 0.0)	
-3,0 – +1,0	Отрегулируйте коррекцию вспышки.

Режим фокусировки (по умолчанию Покадровая АФ)	
Покадровая АФ	Выберите способ фокусировки фотокамеры.
Непрерывная АФ	
Ручная фокусировка	
Режим зоны АФ (по умолчанию Одноточечная АФ)	
Точечная АФ	Выберите способ выбора фотокамерой точки фокусировки для автофокусировки.
Одноточечная АФ	
Динамическая АФ	
Широкая область АФ (S)	
Широкая область АФ (L)	
Автом. выбор зоны АФ	
Подавление вибраций	
Вкл.	Уменьшение смазывания, вызванного дрожанием фотокамеры. Доступные параметры различаются в зависимости от объектива.
Normal	
Sport	
Выкл.	
Автобрекетинг	
Установка автобрекетинга	Отрегулируйте настройки автобрекетинга.
Количество снимков	
Шаг	
Количество	
Мультиэкспозиция	
Режим мультиэкспозиции	Запись от двух до десяти экспозиций NEF (RAW), как одной фотографии.
Количество снимков	
Режим наложения	
Сохранение знач. экспозиции	
Съемка с наложением	
Выбор первой экспоз. (NEF)	
HDR (расш. динам. диап.)	
Режим HDR	Сохранение деталей затененных и засвеченных объектов при фотографировании высококонтрастных сюжетов.
Дифференциальная экспозиция	
Смягчение	
Сохранять отдельные (NEF)	

Съемка с интервалом

Запуск	Сделайте фотографии с выбранным интервалом, пока не будет записано указанное количество снимков.
Выб. даты/врем. запуска	
Интервал	
Кол. инт. × кол. сним./инт.	
Выравнивание экспозиции	
Бесшумная фотосъемка	
Приоритет интервала	
Начальная папка для хранения	

Цейтраферная видеосъемка

Запуск	Фотокамера автоматически делает снимки с выбранными интервалами для создания бесшумной цейтраферной видеосъемки.
Интервал	
Время съемки	
Выравнивание экспозиции	
Бесшумная фотосъемка	
Выбрать область изобр.	
Разм. кадра/част. кадров	
Приоритет интервала	

Съемка со сдвигом фокусировки

Запуск	Автоматически изменяет фокусировку для серии фотографий.
Кол. сним.	
Ширина шага фокусировки	
Интервал до следующего снимка	
Блокировка эксп. по первому кадру	
Совмещение пиков изображений	
Бесшумная фотосъемка	
Начальная папка для хранения	

Бесшумная фотосъемка

(по умолчанию **Выкл.**)

Вкл.	Устранение звука затвора.
Выкл.	

🎬 Меню режима видеосъемки: параметры видеосъемки

Сброс меню реж. видеосъем.

Да	Выберите Да , чтобы сбросить параметры меню режима видеосъемки до значений по умолчанию.
Нет	

Наименование файлов

Выберите трехбуквенный префикс, используемый в наименовании файлов изображений, в которых сохраняются видеоролики. По умолчанию префикс – «DSC».

Выбрать область изобр.

(по умолчанию **FX**)

FX	Выберите область изображения (кадрирование) для видеороликов.
DX	

Разм. кадра/част. кадров

(по умолчанию **1920 × 1080; 60p**)

3840 × 2160; 30p	Выбор размера кадра видеороликов (в пикселях) и частоты кадров при видеосъемке.
3840 × 2160; 25p	
3840 × 2160; 24p	
1920 × 1080; 120p	
1920 × 1080; 100p	
1920 × 1080; 60p	
1920 × 1080; 50p	
1920 × 1080; 30p	
1920 × 1080; 25p	
1920 × 1080; 24p	
1920 × 1080; 30p × 4 (замедл.)	
1920 × 1080; 25p × 4 (замедл.)	
1920 × 1080; 24p × 5 (замедл.)	

Качество видео (по умолчанию Высокое качество)	
Высокое качество	Выбор качества видео.
Обычное качество	
Тип видеофайла (по умолчанию MOV)	
MOV	Выберите тип видеофайла.
MP4	
Настройки чувствит. ISO	
Макс. чувствительность	Регулировка настроек чувствительности ISO для видеороликов.
Авт. управл. ISO (режим M)	
Чувствит. ISO (режим M)	
Баланс белого (по умолчанию Настройки как для снимков)	
Настройки как для снимков	Выбор баланса белого для видеороликов. Выберите Настройки как для снимков для использования параметра, выбранного на данный момент для снимков.
Авто	
Авто. для естеств. освещения	
Прямой солнечный свет	
Облачно	
Тень	
Лампы накаливания	
Лампы дневного света	
Выбор цвет. температуры	
Ручная настройка	

Режим Picture Control(по умолчанию **Настройки как для снимков**)

Настройки как для снимков

Авто

Стандартный

Нейтральный

Насыщенный

Монохромный

Портрет

Пейзаж

Равномерный

Сон

Утро

Поп

Воскресенье

Мрачность

Драматизм

Тишина

Выбеливание

Меланхолия

Чистота

Деним

Игрушка

Сепия

Синий

Красный

Розовый

Уголь

Графит

Два тона

Сажа

Выбор режима Picture Control для видеороликов. Выберите **Настройки как для снимков** для использования параметра, выбранного на данный момент для снимков.

Работа с реж. Picture Control	
Сохранить/изменить	Создание пользовательских Picture Control.
Переименовать	
Удалить	
Загрузить/сохранить	
Активный D-Lighting (по умолчанию Выкл.)	
Настройки как для снимков	Сохраняет детали затененных и засвеченных объектов, позволяя создавать видеоролики с естественным контрастом. Выберите Настройки как для снимков для использования параметра, выбранного на данный момент для снимков.
Сверху усиленный	
Усиленный	
Нормальный	
Умеренный	
Выкл.	
Под. шума для выс. ISO (по умолчанию Нормальный)	
Усиленный	Понижение «шума» (произвольные высвеченные пиксели) в видеороликах, записанных при высоких значениях чувствительности ISO.
Нормальный	
Умеренный	
Выкл.	
Контроль виньетиров. (по умолчанию Нормальное)	
Настройки как для снимков	Уменьшает падение яркости по краям кадра. Выберите Настройки как для снимков для использования параметра, выбранного на данный момент для снимков.
Усиленное	
Нормальное	
Умеренное	
Выкл.	
Коррекция дифракции (по умолчанию Вкл.)	
Вкл.	Уменьшение эффектов дифракции на фотографиях, сделанных при малых диафрагмах (высокое число f/).
Выкл.	

Авт. управление искаж-ями (по умолчанию Вкл.)	
Вкл.	Уменьшение бочкообразных искажений при использовании широкоугольных объективов и подушкообразных искажений при использовании длиннофокусных объективов (обратите внимание, что при использовании некоторых объективов настройка Вкл. может выбираться автоматически; в этом случае параметр Авт. управление искаж-ями будет выделен серым цветом и недоступен).
Выкл.	
Подавление мерцания (по умолчанию Авто)	
Авто	Подавление мерцания и полос, вызванных использованием освещения лампами дневного света или ртутными лампами во время записи видеороликов.
50 Гц	
60 Гц	
Замер экспозиции (по умолчанию Матричный замер)	
Матричный замер	Выберите способ измерения фотокамерой уровня освещенности для установки экспозиции при видеосъемке.
Центровзвешенный замер	
Замер эксп. по ярк. участ.	
Режим фокусировки (по умолчанию Постоянная АФ)	
Покадровая АФ	Выберите способ фокусировки фотокамеры.
Непрерывная АФ	
Постоянная АФ	
Ручная фокусировка	
Режим зоны АФ (по умолчанию Автом. выбор зоны АФ)	
Одноточечная АФ	Выберите способ выбора фотокамерой точки фокусировки для автофокусировки.
Широкая область АФ (S)	
Широкая область АФ (L)	
Автом. выбор зоны АФ	
Подавление вибраций (по умолчанию Настройки как для снимков)	
Настройки как для снимков	Уменьшение смазывания, вызванного дрожанием фотокамеры. Доступные параметры различаются в зависимости от объектива. Выберите Настройки как для снимков для использования параметра, выбранного на данный момент для снимков.
Вкл.	
Normal	
Sport	
Выкл.	

Электронный VR (по умолчанию Выкл.)	
Вкл.	Выберите, будет ли включаться электронное подавление вибраций в режиме видеосъемки.
Выкл.	
Чувствительн. микрофона (по умолчанию Авто)	
Авто	Включите или выключите встроенный или внешний микрофон или отрегулируйте чувствительность микрофона.
Вручную	
Микрофон выключен	
Аттенюатор (по умолчанию Выключить)	
Включить	Уменьшите усиление микрофона и предотвратите искажение аудио при видеосъемке в громкой среде.
Выключить	
Частотная характеристика (по умолчанию Широкий диапазон)	
Широкий диапазон	Выберите частотную характеристику встроенного и внешнего микрофонов.
Диапазон голоса	
Понижение шума ветра (по умолчанию Выкл.)	
Вкл.	Выберите, будет ли включен фильтр верхних частот встроенного микрофона для уменьшения шума ветра.
Выкл.	
Громкость наушников (по умолчанию 15)	
0–30	Отрегулируйте громкость для наушников стороннего производителя.
Отметка времени	
Запись отметок времени	Отрегулируйте настройки временного кода и выберите, будут ли записываться временные коды с видеороликами.
Метод отсчета	
Исходная отметка времени	
Пропуск кадров	

Пользовательские настройки: тонкая настройка фотокамеры

Сброс польз. настроек

Да	Выберите Да , чтобы сбросить пользовательские настройки до значений по умолчанию.
Нет	

а Автофокусировка

а1 Выбор приор. для AF-C (по умолчанию **Спуск**)

Спуск	Выберите, будут ли делаться фотографии до того, как фотокамера выполнит фокусировку, в режиме фокусировки AF-C .
Фокусировка	

а2 Выбор приор. для AF-S (по умолчанию **Фокусировка**)

Спуск	Выберите, будут ли делаться фотографии до того, как фотокамера выполнит фокусировку, в режиме фокусировки AF-S .
Фокусировка	

а3 Следящ. АФ с сист. Lock-On (по умолчанию **3**)

Реакция АФ на помеху в кадре	Выберите, как автофокусировка будет реагировать на изменения расстояния до объекта в режиме фокусировки AF-C .
------------------------------	---

а4 Автовыб. зоны АФ с расп. лиц (по умолчанию **Вкл.**)

Вкл.	Выберите, будет ли фотокамера обнаруживать лица и фокусироваться на них в режиме автоматического выбора зоны АФ.
Выкл.	

а5 Использовать точки фокус. (по умолчанию **Все точки**)

Все точки	Выберите число точек фокусировки, доступных в ручном режиме фокусировки.
Через одну	

а6 Сохр. точек по ориентации (по умолчанию **Нет**)

Да	Выберите, будет ли фотокамера сохранять точки фокусировки для «вертикальных» и «горизонтальных» ориентаций отдельно.
Нет	

a7 Активация АФ (по умолчанию Затвор/"AF-ON")	
Затвор/"AF-ON"	Выберите, будет ли фотокамера фокусироваться при нажатии спусковой кнопки затвора наполовину. Если выбран параметр Только "AF-ON" , фотокамера не будет фокусироваться при нажатии спусковой кнопки затвора наполовину.
Только "AF-ON"	
a8 Огран. выб. реж. зоны АФ	
Точечная АФ	Выберите параметры, которые можно будет выбрать, вращая вспомогательный диск управления, когда функция режима зоны АФ присвоена меню z или элементу управления фотокамеры.
Одноточечная АФ	
Динамическая АФ	
Широкая область АФ (S)	
Широкая область АФ (L)	
Автом. выбор зоны АФ	
a9 Закольц. выбор точ. ф-ки (по умолчанию Не закольцовывать)	
Закольцовывать	Выберите, будет ли выбор точки фокусировки «закольцовываться» от одного края дисплея до другого.
Не закольцовывать	
a10 Параметры точки фокус.	
Режим руч. фокусировки	Отрегулируйте настройки для отображения точки фокусировки.
Вспом. динамическая АФ	
a11 АФ при низком освещении (по умолчанию Выкл.)	
Вкл.	Выберите Вкл. для более точной (хотя иногда более медленной) фокусировки при плохой освещенности, когда выбран режим фокусировки AF-S .
Выкл.	
a12 Встроенная подсветка АФ (по умолчанию Вкл.)	
Вкл.	Выберите, будет ли включаться вспомогательная подсветка АФ, облегчающая фокусировку при недостаточном освещении.
Выкл.	

а13 Кольцо ручной фокус. при АФ		(по умолчанию Включить)
Включить	Этот параметр доступен с совместимыми объективами. Выберите Выключить ,	
Выключить	чтобы предотвратить использование кольца фокусировки в режиме автофокусировки.	
б Замер/экспозиция		
б1 Шаг EV контроля экспоз.		(по умолчанию 1/3 ступени)
1/3 ступени	Выберите величину шага для регулировки выдержки, диафрагмы, чувствительности ISO, а также брекетинга и коррекции экспозиции и вспышки.	
1/2 ступени		
б2 Простая коррекция экспоз.		(по умолчанию Выкл.)
Вкл. (Авто сброс)	Выберите, возможна ли регулировка коррекции экспозиции только,	
Вкл.	поворачивая диск управления, не нажимая	
Выкл.	кнопку <input checked="" type="checkbox"/> .	
б3 Зона центровзвеш. замера		(по умолчанию φ 12 мм)
φ 12 мм	Выберите размер области, которой	
Средняя	отдается наибольшее значение при центровзвешенном замере.	
б4 Точная настр. оптим. эксп.		
Матричный замер	Тонкая настройка экспозиции для каждого	
Центровзвешенный замер	способа замера экспозиции. Более	
Точечный замер	высокие значения дают более яркие	
Замер эксп. по ярк. участ.	экспозиции, более низкие значения – более темные экспозиции.	
с Таймеры/блокировка АЭ		
с1 Блок. АЭ спусков. кнопкой		(по умолчанию Выкл.)
Вкл. (нажатие наполовину)	Выберите, будет ли блокироваться	
Вкл. (режим серии)	экспозиция при нажатии спусковой кнопки	
Выкл.	затвора.	
с2 Автоспуск		
Задержка автоспуска	Выберите длину задержки спуска затвора,	
Количество снимков	количество снимков и интервал между	
Инт-л между съемкой к-ов	съемкой кадров в режиме автоспуска.	

c3 Задержка выключения	
Просмотр	Выберите, как долго панель управления и дисплеи фотокамеры будут оставаться включенными при отсутствии операций.
Меню	
Просмотр изображения	
Таймер режима ожидания	
d Съемка/дисплей	
d1 Скорость съемки в реж. CL (по умолчанию 3 к/с)	
5 к/с – 1 к/с	Выберите частоту кадра для непрерывного режима съемки с низкой скоростью.
d2 Макс. при непрер. съемке (по умолчанию 200)	
1–200	Выберите максимальное количество снимков, которое можно сделать в одной серии в непрерывных режимах съемки.
d3 Парам. реж. синхр. спуска (по умолчанию Синхрониз.)	
Синхрониз.	Выберите, будет ли спуск затвора, выполненный на удаленной фотокамере, синхронизирован со спуском затвора на главной фотокамере.
Не синхрониз.	
d4 Режим задерж. экспозиции (по умолчанию Выкл.)	
3 с – 0,2 с, Выкл.	В ситуациях, когда малейшее движение фотокамеры может смазать снимки, спуск затвора можно отложить примерно на 0,2 – 3 секунды после нажатия спусковой кнопки затвора.
d5 Элект. спуск перед. шторки (по умолчанию Выключить)	
Включить	Включите электронную переднюю шторку, чтобы устранить смазывание, вызванное движением механического затвора.
Выключить	
d6 Ограничить выбираемую обл.	
FX (36 × 24)	Выберите параметры, которые доступны, когда функция выбора области изображения присвоена меню i или диску управления и элементу управления фотокамеры. 5 : 4 (30 × 24) доступно только для Z 7.
DX (24 × 16)	
5 : 4 (30 × 24)	
1 : 1 (24 × 24)	
16 : 9 (36 × 20)	

d7 Посл. нумерации файлов (по умолчанию Вкл.)	
Вкл.	Выбор способа присвоения номеров файлов фотокамерой.
Выкл.	
Сброс	
d8 Применить настройки live view (по умолчанию Вкл.)	
Вкл.	Когда выбрано Вкл. , влияние настроек фотокамеры на цвет и яркость можно просмотреть в видеоискателе или на экране режима съемки монитора.
Выкл.	
d9 Показ сетки кадрирования (по умолчанию Выкл.)	
Вкл.	Выберите Вкл. для отображения сетки для руководства при кадрировании снимков.
Выкл.	
d10 Выделение пиков	
Уровень усиления контуров	Отрегулируйте настройки для дисплея пиков при ручной фокусировке, на котором объекты, находящиеся в фокусе, выделяются контурами.
Цвет усиления контуров	
d11 Показывать все в непр. режиме (по умолчанию Вкл.)	
Вкл.	Если выбрано Выкл. , дисплей гаснет во время серийной фотосъемки.
Выкл.	
e Брекетинг/вспышка	
e1 Выдержка синхронизации (по умолчанию 1/200 с)	
1/200 с (Авто FP) – 1/60 с	Выберите выдержку синхронизации вспышки.
e2 Выдержка вспышки (по умолчанию 1/60 с)	
1/60 с – 30 с	Выберите самую медленную скорость затвора, доступную при использовании вспышки в режимах P и A .
e3 Корр. экспоз. для вспышки (по умолчанию Весь кадр)	
Весь кадр	Выберите, каким образом фотокамера регулирует уровень вспышки, когда используется коррекция экспозиции.
Только фон	

e4 Авт. управл. чувств. ISO (по умолчанию **Объект и фон**)

Объект и фон	Выберите, будет ли регулироваться автоматическое управление чувствительностью ISO для фотосъемки со вспышкой для правильного экспонирования как объекта и фона, так и только объекта.
Только объект	

e5 Моделирующая вспышка (по умолчанию **Вкл.**)

Вкл.	Выберите Вкл. для предварительного просмотра влияния освещения при использовании дополнительных вспышек, совместимых с системой креативного освещения Nikon.
Выкл.	

e6 Автобрекетинг (режим М) (по умолчанию **Вспышка/Выдержка**)

Вспышка/Выдержка	Выберите настройки, на которые влияет включение брекетинга экспозиции и/или вспышки в режиме М.
Вспышка/Выдержка/Диаф.	
Вспышка/Диафрагма	
Только вспышка	

e7 Порядок брекетинга (по умолчанию **Норма > Меньш. > Больш.**)

Норма > Меньш. > Больш.	Выберите порядок брекетинга для брекетинга экспозиции, вспышки и баланса белого.
Меньш. > Норма > Больш.	

✓ Фиксация выдержки на предельном значении выдержки синхронизации вспышки

Чтобы зафиксировать выдержку на предельной скорости синхронизации в режиме **S** или **M**, выберите скорость, которая на одну ступень медленнее, чем самая медленная возможная скорость (30 с или **Time (Время)**). На дисплее и на панели управления вместе с выдержкой синхронизации вспышки будет отображаться индикатор синхронизации вспышки («X»).





✓ Автоматическая высокоскоростная синхронизация FP

Автоматическая высокоскоростная синхронизация FP позволяет использовать вспышку при самых коротких выдержках, поддерживаемых фотокамерой, с возможностью выбора максимальной диафрагмы для уменьшения глубины резко изображаемого пространства даже при ярком солнечном свете. На информационном экране вспышки отображается «FP», когда выбрано **1/200 с (Авто FP)**.

f Управление

f1 Настройка меню **i**

Выбрать область изобр.	Выберите параметры, отображаемые в меню i для режима фотосъемки.
Качество изображения	
Размер изображения	
Коррекция экспозиции	
Настройки чувствит. ISO	
Баланс белого	
Режим Picture Control	
Цветовое пространство	
Активный D-Lighting	
Под. шума для длинн. экспоз.	
Под. шума для выс. ISO	
Замер экспозиции	
Режим вспышки	
Коррекция вспышки	
Режим фокусировки	
Режим зоны АФ	
Подавление вибраций	
Автобрекетинг	
Мультиэкспозиция	
HDR (расш. динам. диап.)	
Бесшумная фотосъемка	
Режим съемки	
Назнач. польз. эл. управ.	
Режим задерж. экспозиции	
Элект. спуск перед. шторки	
Применить настройки live view	
Увеличен. с раздел. экраном	
Выделение пиков	
Яркость видоиск./монитора	
Подключение по Bluetooth	
Подключ. к Wi-Fi	

f2 Назнач. польз. эл. управ.	
Кнопка "Fn1"	Выберите функции, выполняемые элементами управления фотокамеры в режиме фотосъемки.
Кнопка "Fn2"	
Кнопка "AF-ON"	
Вспомогательный селектор	
Центр вспомогат. селектора	
Кнопка видеосъемки	
Кнопка "Fn" объектива	
Кольцо управления объектива	
f3 Кнопка ОК	
Режим съемки	Выберите действие, присвоенное кнопке  во время съемки (в режиме фотосъемки) и просмотра.
Режим просмотра	
f4 Блокиров. выдерж. и диаф.	
Блокировка выдержки	Заблокируйте выдержку на значении, выбранном на данный момент в режиме S или M , или диафрагму на значении, выбранном на данный момент в режиме A или M .
Блокировка диафрагмы	
f5 Настр. дисков управления	
Обратный поворот	Настройте работу главного и вспомогательного дисков.
Переключ. глав./вспом.	
Меню и просмотр	
Прокр. изобр., вспом. диск	
f6 Отп. кн. для исп. диска (по умолчанию Нет)	
Да	Выбор Да позволяет производить настройки, которые обычно выполняются путем удерживания кнопки и вращения диска управления, вращая диск управления после отпускания кнопки.
Нет	
f7 Инвертировать индик-ры (по умолчанию )	
	Выберите, будет ли индикатор экспозиции отображаться с положительными значениями справа, а отрицательными – слева или наоборот.
	

g Видео

g1 Настройка меню

Выбор обл. изображения	Выберите параметры, отображаемые в меню  для режима видеосъемки.
Разм./чст. кадров/кач. изобр.	
Коррекция экспозиции	
Настройки чувствит. ISO	
Баланс белого	
Режим Picture Control	
Активный D-Lighting	
Замер экспозиции	
Режим фокусировки	
Режим зоны АФ	
Подавление вибраций	
Электронный VR	
Чувствительн. микрофона	
Аттенюатор	
Частотная характеристика	
Понижение шума ветра	
Громкость наушников	
Выделение пиков	
Отображение засветки	
Яркость видеоиск./монитора	
Подключение по Bluetooth	
Подключ. к Wi-Fi	

g2 Назнач. польз. эл. управ.

Кнопка "Fn1"	Выберите функции, выполняемые элементами управления фотокамеры в режиме видеосъемки. Имейте в виду, что если параметр Видеосъемка выбран для Спусковая кнопка затвора , спусковая кнопка затвора может не использоваться для любой операции, отличной от записи видеороликов.
Кнопка "Fn2"	
Кнопка "AF-ON"	
Центр вспомогаг. селектора	
Спусковая кнопка затвора	
Кольцо управления объектива	

g3 Кнопка ОК (по умолчанию Выбор центр. точки фок.)	
Выбор центр. точки фок.	Выберите функцию кнопки ⊗ в режиме видеосъемки.
Зум вкл./выкл.	
Видеосъемка	
Нет	
g4 Скорость АФ	
-5 - +5	Выберите скорость фокусировки для режима видеосъемки.
Когда применять	
g5 Чувствительность слежения АФ (по умолчанию 4)	
1 - 7	Выберите скорость реакции фокусировки в режиме видеосъемки.
g6 Отображение засветки	
Шаблон монитора	Выберите, как засветка (яркие области кадра) будет отображаться в режиме видеосъемки.
Предел отображения засветки	

У Меню настройки: *настройка фотокамеры*

Форматир. карту памяти	
	Выберите Да , чтобы отформатировать карту памяти. <i>Имейте в виду, что при форматировании все снимки и другие данные с карты удаляются безвозвратно.</i> Перед форматированием обязательно создайте резервные копии.
Сох-ть настр-ки пользователя	
Сохранить в U1	Сохраните текущие настройки в выбранном положении диска выбора режимов.
Сохранить в U2	
Сохранить в U3	
Сбросить настройки польз-ля	
Сброс U1	Сброс настроек для выбранного положения диска выбора режимов до значений по умолчанию.
Сброс U2	
Сброс U3	

Язык (Language)	
	Выбор языка меню и сообщений фотокамеры. Доступные языки зависят от страны или региона, где фотокамера была первоначально приобретена.
Часовой пояс и дата	
Часовой пояс	Установите часы фотокамеры.
Дата и время	
Формат даты	
Летнее время	
Яркость монитора (по умолчанию 0)	
-5 – +5	Отрегулируйте яркость монитора.
Цветовой баланс монитора	
	Отрегулируйте цветовой баланс монитора.
Яркость видискателя (по умолчанию Авто)	
Авто	Отрегулируйте яркость видискателя.
Вручную	
Цветовой баланс видискателя	
	Отрегулируйте цветовой баланс видискателя.
Яркость панели управления (по умолчанию Авто)	
Авто	Отрегулируйте яркость панели управления.
Вручную	
Выкл.	
Огран. выб. реж. монитора	
Автопереключ. отображения	Выберите режимы монитора, которые могут быть выбраны с помощью кнопки режима монитора.
Только видискатель	
Только монитор	
Приоритет для видискателя	
Информационный экран (по умолчанию Темный на светлом)	
Темный на светлом	Отрегулируйте информационный экран для различных условий просмотра.
Светлый на темном	

Тонкая настройка АФ	
Тонк. настр. АФ (Вкл/Выкл)	Выполните тонкую настройку фокусировки для различных типов объективов.
Сохраненное значение	Используйте только при необходимости.
По умолчанию	
Вывести сохр. значения	
Данные объектива без CPU	
Номер объектива	Запись информации об объективах без микропроцессора, установленных с помощью переходника байонета.
Фокус. расстояние (мм)	
Макс. диафрагма	
Очистка матрицы	
Очистить сейчас	Запустите вибрацию матрицы для удаления пыли.
Автоматическая очистка	
Эталон. снимок для уд. пыли	
Запуск	Получение эталонных данных для параметра удаления пыли в Capture NX-D.
Очистить матр. и запустить	
Комментарий к изображению	
Добавить комментарий	Добавление комментариев к новым снимкам по мере съемки. Комментарии можно просматривать как метаданные в ViewNX-i или Capture NX-D.
Ввести комментарий	
Инф. об авторских правах	
Добав. инф. об авт. праве	Добавление информации об авторских правах к новым снимкам во время съемки.
Фотограф	Информацию об авторских правах можно просматривать как метаданные в ViewNX-i или Capture NX-D.
Авторские права	
Параметры звук. сигнала	
Звуковой сигнал вкл./выкл.	Выберите тон и громкость звуковых сигналов, издаваемых фотокамерой.
Громкость	
Тон	
Сенсорные кнопки управл.	
Вкл./выкл. сенс. эл. управ.	Отрегулируйте настройки сенсорных кнопок управления.
Листание при полн. просм.	

HDMI

Разрешение на выходе	Отрегулируйте настройки для подключения к устройствам HDMI.
Расширенные настройки	
Выходной диапазон	
Управление внешней записью	
Глубина вывода данных	
Настройки N-Log	
Показать поддержку	

Данные о местополож.

Таймер режима ожидания	Отрегулируйте настройки данных о местоположении.
Расположение	
Настр. часы по спутнику	

Парам. беспр. управ. (WR)

Светодиодная лампа	Отрегулируйте настройки светодиодной лампы и режима соединения для дополнительных беспроводных контроллеров дистанционного управления.
Режим соединения	

Функ. кн. Fn на контр. ДУ (WR)

(по умолчанию **Нет**)

AF-ON	Выберите функцию кнопки «Fn» на дополнительных беспроводных контроллерах дистанционного управления.
Блокировка только АФ	
Сброс блокир. АЭ при спуск.	
Блокировка только АЭ	
Блокировка АЭ/АФ	
Блокировка FV	
 Выключить/включить	
Предварит. просмотр	
+ NEF (RAW)	
Нет	

Режим полета (по умолчанию Выключить)	
Включить	Выберите Включить , чтобы выключить встроенные функции Bluetooth и Wi-Fi фотокамеры. Функции Bluetooth и Wi-Fi дополнительных периферийных устройств, подключенных к фотокамере, можно отключить, отключив эти устройства.
Выключить	
Подключ. к смарт-устройству	
Сопряжение (Bluetooth)	Подключитесь к смартфону или планшету и настройте параметры. См. интерактивную справку по SnapBridge или <i>Руководство по сети</i> .
Выбор для передачи (Bluetooth)	
Подключение по Wi-Fi	
Отсылать при выключенной	
Подключиться к ПК	
Подключение по Wi-Fi	Отрегулируйте настройки для подключения к компьютерам с помощью встроенного Wi-Fi фотокамеры. Для получения более подробной информации см. <i>Руководство по сети</i> .
Тип подключения	
Настройки сети	
Параметры	
Адрес MAC	

Беспроводные подключения

Информацию о создании беспроводных подключений к компьютерам или смарт-устройствам см. в *Руководстве по сети*, доступном в Центре загрузки Nikon:

Z7: https://downloadcenter.nikonimglib.com/ru/products/492/Z_7.html



Z6: https://downloadcenter.nikonimglib.com/ru/products/493/Z_6.html



Беспровод. передатчик (WT-7)	
Беспроводной передатчик	Отрегулируйте настройки для подключения к компьютерам или FTP-серверам через беспроводные сети или сети Ethernet с помощью дополнительного беспроводного передатчика WT-7. Этот параметр доступен только, когда подключен WT-7.
Выбрать оборудование	
Настройки сети	
Параметры	
Единообразия маркировки	
	Просмотр стандартов, которым соответствует фотокамера.
Информация о батарее	
	Просмотр информации о батарее, установленной в фотокамеру.
Блокиров. спуск без карты (по умолчанию Разрешить спуск затвора)	
Заблокир. спуск затвора	Выберите, будет ли спущен затвор, если не вставлена карта памяти.
Разрешить спуск затвора	
Сохран./загр. параметры	
Сохранить параметры	Сохранение настроек фотокамеры на карту памяти или их скачивание с карты памяти. Файлы настроек можно совместно использовать с другими фотокамерами той же модели.
Загрузить параметры	
Сбросить все настройки	
Сброс	Сброс всех настроек, кроме Язык (Language) и Часовой пояс и дата , до значений по умолчанию.
Не сбрасывать	
Версия прошивки	
	Просмотр текущей версии прошивки фотокамеры.

«Сбросить все настройки»

Информация об авторских правах и другие инициализированные пользователем записи также сбрасываются. Рекомендуется сохранить настройки с помощью параметра **Сохран./загр. параметры** в меню настройки перед выполнением сброса.

Меню обработки: создание обработанных копий

Обработка NEF (RAW)

Выбрать изображения	Создание копий в формате JPEG фотографий NEF (RAW).
Выбор даты	
Выбрать все изображения	

Кадрирование

Создайте кадрированную копию выбранной фотографии.

Изменить размер

Выбрать изображения	Создание уменьшенных копий выбранных фотографий.
Выбрать размер	

D-Lighting

Осветление теней.

Подавл. "красных глаз"

Корректировка эффекта «красных глаз» на снимках, сделанных со вспышкой.

Выравнивание

Создайте выровненные копии. Копии можно выровнять до 5° с шагом примерно 0,25°.

Управление искажениями

Авто	Уменьшение бочкообразного искажения на снимках, сделанных с помощью широкоугольных объективов, или подушкообразного искажения на снимках, сделанных с помощью телеобъективов. Выберите Авто , чтобы фотокамера автоматически откорректировала искажение.
Вручную	

Управлен. перспективой

Уменьшение эффектов перспективы при съемке с основания высокого объекта.

Наложение изображений

Объединение двух существующих фотографий в формате NEF (RAW) для создания одного снимка, который сохраняется отдельно от оригиналов. Этот параметр доступен только во вкладке .

Кадрирование видеоролика

Выполните кадрирование отснятого эпизода, чтобы создать отредактированные копии видеороликов.

Наглядное сравнение

Сравнение обработанных копий с оригиналами. Этот параметр доступен, только если меню обработки отображается нажатием кнопки **i** и выбором **Обработка** при полнокадровом просмотре, когда отображается обработанное изображение или оригинал.

☰ Мое Меню/🕒 Недавние настройки

Добавить элементы

МЕНЮ РЕЖИМА ПРОСМОТРА	Создайте пользовательское меню максимум из 20 элементов, выбранных в меню просмотра, фотосъемки, видеосъемки, пользовательской настройки, установки и обработки.
МЕНЮ РЕЖ. ФОТОСЪЕМКИ	
МЕНЮ РЕЖ. ВИДЕОСЪЕМКИ	
МЕНЮ ПОЛЬЗ. НАСТРОЕК	
МЕНЮ НАСТРОЙКИ	
МЕНЮ ОБРАБОТКИ	

Удалить элементы

Удалите элементы из меню «Мое Меню».

Упорядочить элементы

Измените порядок элементов в меню «Мое меню».

Выбор закладки

(по умолчанию **МОЕ МЕНЮ**)

МОЕ МЕНЮ	Выберите меню, отображенное во вкладке «Мое Меню/Недавние настройки».
НЕДАВНИЕ НАСТРОЙКИ	Выберите НЕДАВНИЕ НАСТРОЙКИ для отображения меню со списком из 20 самых последних использованных настроек.

Поиск и устранение неисправностей

Вы можете решить любые проблемы с фотокамерой, выполнив следующие шаги. Проверьте этот список, прежде чем обращаться к продавцу или в сервисный центр компании Nikon.

Шаг 1

Проверьте обычные проблемы, перечисленные в следующих разделах:

- «Проблемы и решения» (□ 158)
- «Индикаторы и сообщения об ошибках» (□ 164)

Шаг 2

Выключите фотокамеру и извлеките батарею. Примерно через минуту снова вставьте батарею и включите фотокамеру.

- Если съемка только что закончена, подождите, по крайней мере, минуту, прежде чем извлекать батарею, так как фотокамера все еще может записывать данные на карту памяти.

Шаг 3

Выполните поиск на веб-сайтах Nikon.

Чтобы получить информацию о поддержке и ответы на часто задаваемые вопросы, посетите веб-сайт своей страны или региона (□ xxii). Чтобы загрузить последнюю версию прошивки для своей фотокамеры, посетите:
<https://downloadcenter.nikonimglib.com>

Шаг 4

Обратитесь в сервисный центр компании Nikon.

Восстановление настроек по умолчанию

В зависимости от текущих настроек некоторые пункты меню и другие функции могут быть недоступны. Для доступа к недоступным элементам меню или функциям попробуйте восстановить настройки по умолчанию, используя пункт **Сбросить все настройки** в меню настройки (□ 153). Обратите внимание, что профили беспроводной сети, информация об авторских правах и другие пользовательские записи также будут сброшены. Перед выполнением сброса рекомендуется сохранить настройки с помощью параметра **Сохран./загр. параметры** в меню настройки.

Проблемы и решения

Решения для некоторых распространенных проблем перечислены ниже.

Батарея/дисплей

Фотокамера включена, но не реагирует: дождитесь окончания записи. Если проблема не устраняется, выключите фотокамеру. Если фотокамера не выключается, выньте батарею и вставьте ее снова, а если используется сетевой блок питания, отсоедините его и подсоедините заново. Имейте в виду, что хотя любые записываемые на данный момент данные будут потеряны, данные, которые уже были записаны, не будут затронуты при извлечении батареи или отключении источника питания.

Видоискатель или монитор не включается: выберите другой режим монитора с помощью кнопки режима монитора.

Видоискатель не фокусируется: поверните регулятор диоптрийной настройки, чтобы выполнить фокусировку видоискателя. Если это не устраняет проблему, выберите **AF-S**, одноточечную АФ и центральную точку фокусировки, а затем поместите высококонтрастный объект в центральной точке фокусировки и нажмите спусковую кнопку затвора наполовину, чтобы сфокусировать фотокамеру. Когда фотокамера сфокусирована, воспользуйтесь регулятором диоптрийной настройки и скорректируйте фокус видоискателя так, чтобы изображение объекта в видоискателе стало резким.

Дисплеи выключаются без предупреждения: выберите более длительную задержку для пользовательской настройки с3 (**Задержка выключения**).

Панель управления не реагирует и тускнеет: время отклика панели управления и яркость зависят от температуры.

Съемка

Для включения фотокамеры требуется некоторое время: удалите файлы или папки.

Спуск затвора отключен:

- Карта памяти заполнена.
 - **Заблокир. спуск затвора** выбрано для **Блокиров. спуск без карты** в меню настройки и не вставлена карта памяти.
 - Выбран режим **S** при выбранном значении **Bulb (Выдержка от руки)** или **Time (Время)** для выдержки.
-

Фотокамера медленно реагирует на нажатие спусковой кнопки затвора: выберите **Выкл.** для пользовательской настройки d4 (**Режим задерж. экспозиции**).

При каждом нажатии спусковой кнопки затвора в режимах непрерывной съемки делается только один снимок: выключите HDR.

Фотографии не в фокусе: для фокусировки с использованием автофокусировки выберите режим фокусировки **AF-S**, **AF-C** или **AF-F**. Если фотокамера не может сфокусироваться, используя автофокусировку, используйте ручную фокусировку или блокировку фокусировки (□ 54).

Звуковые сигналы не звучат:

- **Выкл.** выбрано для **Параметры звук. сигнала > Звуковой сигнал вкл./выкл.** в меню настройки.
 - **AF-C** выбрано для режима фокусировки.
 - **Вкл.** выбрано для **Бесшумная фотосъемка** в меню режима фотосъемки.
-

Недоступен полный диапазон значений выдержек: используется вспышка. Выдержку синхронизации вспышки можно выбрать с помощью пользовательской настройки e1 (**Выдержка синхронизации**); при использовании совместимых вспышек выберите **1/200 с (Авто FP)**, чтобы использовать полный диапазон выдержек.

Фокусировка не блокируется при нажатии спусковой кнопки затвора наполовину: когда фотокамера находится в режиме фокусировки **AF-C**, используйте центральную кнопку вспомогательного селектора, чтобы заблокировать фокусировку.

Точка фокусировки не изменяется: выбор точки фокусировки недоступен в режиме автоматического выбора зоны АФ; выберите другой режим зоны АФ.

Фотокамера медленно сохраняет снимки: выключите понижение шума для длинных экспозиций.

Экспозиция фотографий и видеороликов отличается от экспозиции, видимой при предварительном просмотре на дисплее: для предварительного просмотра эффекта изменений в настройках, влияющих на экспозицию и цвет, выберите **Вкл.** для пользовательской настройки d8 (**Применить настройки live view**). Обратите внимание, что изменения в параметрах **Яркость монитора** и **Яркость видеоскателя** не влияют на изображения, записанные фотокамерой.

Мерцание или полосы появляются в режиме записи видеоролика: выберите параметр **Подавление мерцания** в меню режима видеосъемки и выберите параметр, соответствующий частоте источника питания местной сети.

Высвеченные области или полосы появляются в виде через объектив: мигающий знак, вспышка или другой источник кратковременного освещения использовался во время работы режима наведения кадра.

На фотографиях появляются пятна: очистите переднюю и заднюю линзы объектива. Если проблема не устраняется, выполните очистку матрицы.

Съемка завершается неожиданно или не начинается: съемка может завершаться автоматически, чтобы предотвратить повреждение внутренних схем фотокамеры, если температура окружающей среды повышена или фотокамера часто используется для серийной съемки, видеозаписи или других подобных операций. Если съемка невозможна из-за перегрева фотокамеры, подождите, пока внутренние схемы остынут, а затем повторите попытку. Имейте в виду, что фотокамера может казаться горячей на ощупь, но это не указывает на неисправность.

Артефакты изображения появляются на дисплее во время съемки: «шум» (произвольные высвеченные пиксели, неоднородность цветов или линии) и неожиданные цвета могут появиться при увеличении вида через объектив. Произвольные высвеченные пиксели, неоднородность цветов или яркие точки могут также возникнуть в результате увеличения температуры внутренних схем фотокамеры во время съемки; выключайте фотокамеру, когда она не используется. При высоких значениях чувствительности ISO шум может быть более заметен при длинных экспозициях или на снимках, записанных при повышенной температуре фотокамеры. Обратите внимание, что распределение шума на дисплее может отличаться от его распределения на конечном снимке. Чтобы уменьшить шум, отрегулируйте такие параметры, как чувствительность ISO, выдержка или активный D-Lighting.

Невозможно измерить баланс белого: объект слишком темный или слишком светлый.

Невозможно выбрать изображение в качестве источника для предустановки баланса белого: данные изображения были созданы с использованием другой модели фотокамеры.

Брекетинг баланса белого недоступен:

- Выбрано качество изображения NEF (RAW) или NEF+JPEG.
- Включена съемка с мультиэкспозицией.

Эффекты режимов Picture Control отличаются в зависимости от изображений: **Авто** выбрано для **Режим Picture Control**, режим Picture Control, созданный на основании **Авто** или **A** (авто) выбран для **Быстрая резкость**, контраста или насыщенности. Для постоянных результатов в серийных фотографиях выберите другую настройку.

Нельзя изменить замер экспозиции: включена блокировка автоматической экспозиции.

Коррекция экспозиции не может быть использована: выберите режим **P**, **S** или **A**.

Шум (цветные пятна или другие артефакты) появляется при длительных экспозициях: включите понижение шума при длительных экспозициях.

Вспомогательная подсветка АФ не работает:

- Выберите **Вкл.** для пользовательской настройки a12 (**Встроенная подсветка АФ**).
- Подсветка не горит в режиме видеосъемки или в режиме фокусировки **AF-C** или **MF**.

Не записывается звук с видеороликами: выбрано значение **Микрофон выключен** для **Чувствительн. микрофона** в меню режима видеосъемки.

Просмотр

Изображения в формате NEF (RAW) не воспроизводятся: снимок был сделан с качеством изображения NEF + JPEG.

Фотокамера не отображает снимки, записанные другими фотокамерами: снимки, записанные другими фотокамерами, могут не отображаться правильно.

Некоторые снимки не отображаются в режиме просмотра: выберите **Все** для **Папка просмотра**.

Снимки в «вертикальной» (книжной) ориентации отображаются в «горизонтальной» (альбомной) ориентации:

- Выберите **Вкл.** для **Повернуть вертикально** в меню режима просмотра.
 - Фотографии отображаются при просмотре изображения.
 - Когда делался снимок, фотокамера была направлена вверх или вниз.
-

Снимки не удаляются: снимки защищены. Снимите защиту.

Снимки не обрабатываются: в этой фотокамере отсутствует функция редактирования снимков.

Фотокамера отображает сообщение о том, что папка не содержит изображений: выберите **Все** для **Папка просмотра**.

Снимки не распечатываются: снимки в формате NEF (RAW) и TIFF не могут быть распечатаны через прямое USB-соединение. Переместите снимки на компьютер и распечатайте их с помощью Capture NX-D. Снимки в формате NEF (RAW) можно сохранить в формате JPEG с помощью параметра **Обработка NEF (RAW)** в меню обработки.

Снимки не отображаются на HDMI-устройстве: проверьте, подсоединен ли HDMI-кабель (приобретается дополнительно).

Выход на устройства HDMI не работает должным образом:

- Убедитесь, что HDMI-кабель подключен правильно.
- Выберите **Выкл.** для **HDMI > Расширенные настройки > Управление внешней записью** в меню настройки.
- Повторите попытку после выбора **Сбросить все настройки** в меню настройки.

Параметр «удаление пыли» в приложении Capture NX-D не приводит к нужному эффекту: очистка матрицы изменяет положение пыли на матрице. Справочные данные для удаления пыли, записанные до очистки матрицы, не могут использоваться для фотографий, сделанных после очистки матрицы; подобным же образом, справочные данные для удаления пыли, записанные после очистки матрицы, не могут использоваться для фотографий, сделанных до очистки матрицы.

На компьютере изображения в формате NEF (RAW) отображаются не так, как на фотокамере: программное обеспечение сторонних производителей не воспроизводит эффекты Picture Control, активного D-Lighting, контроля виньетирования и других подобных функций. Используйте Capture NX-D или ViewNX-i.

Невозможно переместить снимки на компьютер: операционная система компьютера несовместима с фотокамерой или программным обеспечением для передачи изображений. Воспользуйтесь устройством для чтения карт памяти или слотом для карты, чтобы скопировать снимки на компьютер.

Bluetooth и Wi-Fi (беспроводные сети)

Смарт-устройства не отображают SSID фотокамеры (имя сети):

- Убедитесь, что **Выключить** выбрано для **Режим полета** в меню настройки фотокамеры.
 - Убедитесь, что **Включить** выбрано для **Подключ. к смарт-устройству > Сопряжение (Bluetooth) > Подключение по Bluetooth** в меню настройки фотокамеры.
 - Попробуйте выключить Wi-Fi смарт-устройства и снова включить его.
-

Не удается подключить фотокамеру к беспроводным принтерам и другим беспроводным устройствам: данная фотокамера может подключаться только к компьютерам и смарт-устройствам.

Прочее

Дата записи неверная: часы фотокамеры менее точные, чем большинство часов и бытовые часы. Регулярно сверяйте часы с более точными и выполняйте сброс по мере необходимости.

Нельзя выбрать некоторые пункты меню: некоторые параметры недоступны при определенном сочетании настроек или при отсутствии карты памяти.

Индикаторы и сообщения об ошибках

В данном разделе перечислены индикаторы и сообщения об ошибках, отображаемые на панели управления и дисплее фотокамеры.

Индикаторы

На панели управления и/или дисплее фотокамеры отображаются следующие индикаторы:

Индикатор		Неисправность	Решение
Дисплей фотокамеры	Панель управления		
		Низкий уровень заряда батареи.	Подготовьте полностью заряженную запасную батарею.
 (мигает)		Батарея разряжена.	Зарядите или замените батарею.
		Информация о батарее недоступна.	Батарею использовать нельзя. Обратитесь в сервисный центр компании Nikon.
		Батарея не поддерживается.	Замените батарею Nikon.
		Перегрев батареи.	Извлеките батарею и подождите, пока она остынет.
 (мигает)	—	Фотокамера не может сфокусироваться, используя автофокусировку.	Измените компоновку кадра или выполните фокусировку вручную.
F--		Объектив установлен неправильно.	Убедитесь, что объектив установлен правильно.
Bulb (мигает)		Bulb (Выдержка от руки) выбрано в режиме S .	Измените выдержку или выберите режим M .
Time (мигает)		Time (Время) выбрано в режиме S .	
Busy (мигает)		Выполняется обработка.	Подождите, пока завершится обработка.

Индикатор		Неисправность	Решение
Дисплей фотокамеры	Панель управления		
 (мигает)	—	Вспышка сработала на полную мощность; снимок может быть недоэкспонирован.	Проверьте снимок на дисплее; если он недоэкспонирован, отрегулируйте настройки и повторите съемку.
(Мигают индикаторы экспозиции и индикация выдержки или диафрагмы)		Объект слишком яркий; снимок будет переэкспонирован.	<ul style="list-style-type: none"> • Уменьшите чувствительность ISO. • Используйте дополнительный фильтр ND. В режиме: S Увеличьте выдержку A Установите меньшую диафрагму (большее число f)
		Объект слишком темный; снимок будет недоэкспонирован.	<ul style="list-style-type: none"> • Увеличьте чувствительность ISO. • Используйте дополнительную вспышку. В режиме: S Уменьшите выдержку A Установите большую диафрагму (меньшее число f)
Full (мигает)		Недостаточно памяти для записи последующих снимков при текущих настройках или в фотокамере закончились номера файлов или папок.	<ul style="list-style-type: none"> • Уменьшите качество или размер снимка. • Удалите снимки после копирования важных изображений на компьютер или другое устройство. • Вставьте новую карту памяти.
Err (мигает)		Неисправность фотокамеры.	Выполните спуск затвора. Если ошибка сохраняется или появляется часто, обратитесь в сервисный центр компании Nikon.

Сообщения об ошибках

Сообщения об ошибках на дисплее фотокамеры иногда сопровождаются индикаторами на панели управления.

Сообщение	Панель управления	Неисправность	Решение
Нет карты памяти.	[–E–]	Фотокамера не может обнаружить карту памяти.	Выключите фотокамеру и убедитесь, что карта памяти вставлена правильно.
Эта карта памяти недоступна. Вставьте другую карту.	Card, Err (мигает)	Ошибка доступа к карте памяти.	<ul style="list-style-type: none">• Используйте карту памяти, рекомендованную компанией Nikon.• Если после повторного извлечения и вставки карты памяти проблему решить не удалось, возможно, карта повреждена. Обратитесь к продавцу или в сервисный центр компании Nikon.
		Невозможно создать новую папку.	Удалите файлы или вставьте новую карту памяти после того, как скопируете важные снимки на компьютер или другое устройство.
Эта карта памяти не отформатирована. Отформатируйте карту.	For (мигает)	Карта памяти не отформатирована для использования с фотокамерой.	Отформатируйте карту памяти или вставьте новую.
Не удается включить режим Live view. Пожалуйста, подождите.	—	Высокая температура внутренних частей фотокамеры.	Подождите, пока остынут внутренние схемы фотокамеры, прежде чем возобновить съемку.
В папке нет изображений.	—	На карте памяти отсутствуют снимки, которые можно просмотреть.	Вставьте карту памяти, содержащую снимки, которые можно просмотреть.
		В выбранных для просмотра папках отсутствуют снимки, которые можно просмотреть.	Используйте пункт Папка просмотра в меню просмотра, чтобы выбрать папку, содержащую снимки, которые можно просмотреть.

Сообщение	Панель управления	Неисправность	Решение
Невозможно отобразить этот файл.	—	Файл был отредактирован на компьютере или не соответствует стандартам DCF, или же файл поврежден.	Невозможно просмотреть файл на фотокамере.
Не удается выбрать этот файл.	—	Выбранный снимок невозможно обработать.	Снимки, созданные с помощью других устройств, обработать нельзя.
Невозможно редактировать этот видеоролик.	—	Выбранный видеоролик нельзя отредактировать.	<ul style="list-style-type: none"> Видеоролики, созданные с помощью других устройств, отредактировать нельзя. Продолжительность видеоролика должна быть не менее двух секунд.
Проверьте принтер.	—	Ошибка принтера.	Проверьте принтер. Чтобы возобновить печать, выберите Продолжить (если доступно)*.
Проверьте бумагу.	—	Размер бумаги в принтере отличается от выбранного.	Вставьте бумагу соответствующего размера и выберите Продолжить *.
Замятие бумаги.	—	В принтере застряла бумага.	Устраните замятие и выберите Продолжить *.
Нет бумаги.	—	В принтере закончилась бумага.	Вставьте бумагу выбранного размера и выберите Продолжить *.
Проверьте ресурс чернил.	—	Проблема с чернилами.	Проверьте чернила. Чтобы возобновить печать, выберите Продолжить *.
Нет чернил.	—	В принтере нет чернил.	Замените картридж и выберите Продолжить *.

* Более подробные сведения см. в руководстве по эксплуатации принтера.



Технические примечания

Прочтите эту главу для получения информации о дисплее фотокамеры, совместимых принадлежностях, очистке и хранении фотокамеры, а также о технических характеристиках устройства.

Дисплей фотокамеры и панель управления

Обратитесь к этому разделу за информацией об индикаторах на дисплее фотокамеры (монитор и видоискатель) и панели управления. Для наглядности дисплеи показаны со всеми горящими индикаторами.

Монитор: режим фотосъемки

Следующие индикаторы отображаются на мониторе в режиме фотосъемки.

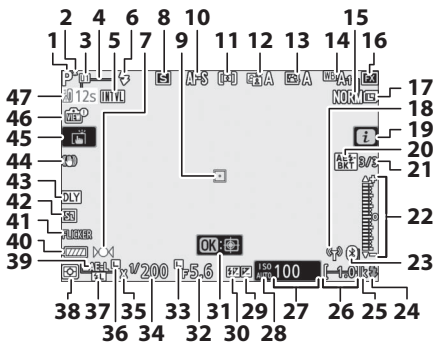

1	Режим съемки	69	5	Индикатор таймера с интервалом	132
2	Индикатор режима гибкой программы	70		Индикатор «часы не установлены»	40
3	Режим пользовательской настройки	73	6	Режим вспышки	107
4	Границы зоны АФ	55	7	Индикатор фокусировки	60
			8	Режим съемки	83, 111
			9	Точка фокусировки	42, 55
			10	Режим фокусировки	53, 131, 137

11	Режим зоны АФ.....	55, 131, 137	25	«к» (отображается, когда свободной памяти хватает более чем на 1 000 экспозиций)	34
12	Активный D-Lighting.....	110, 129, 136	26	Число оставшихся кадров.....	34, 234
13	Picture Control.....	93, 128, 135	27	Чувствительность ISO.....	78
14	Баланс белого.....	62, 98, 127, 134	28	Индикатор чувствительности ISO.....	78
15	Качество изображения	104, 126		Индикатор автоматической чувствительности ISO	80
16	Область изображения	119, 125, 133	29	Индикатор коррекции экспозиции.....	81
17	Размер изображения.....	106, 126	30	Индикатор коррекции вспышки.....	130
18	Индикатор подключения устройства Wi-Fi	109	31	Ведение объекта	57
19	Символ 	13, 21	32	Диафрагма.....	71
20	Индикатор брекетинга экспозиции и вспышки	131	33	Символ блокировки диафрагмы	146
	Индикатор брекетинга баланса белого	131	34	Выдержка.....	70, 71
	Индикатор брекетинга активного D-Lighting.....	131	35	Индикатор синхронизации вспышки	144
	Индикатор расширенного динамического диапазона	131	36	Символ блокировки выдержки	146
	Индикатор мультиэкспозиции	131	37	Индикатор блокировки FV.....	182
21	Расположение текущего кадра в последовательности брекетинга	131	38	Замер экспозиции	108, 130, 137
	Величина брекетинга активного D-Lighting	131	39	Блокировка автоматической экспозиции (АЭ).....	88
	Дифференциал экспозиции для HDR	131	40	Индикатор батареи	34
	Количество экспозиций (мультиэкспозиция).....	131	41	Определение мерцания	130
22	Индикатор экспозиции.....	72	42	Бесшумная фотосъемка.....	66
	Индикация коррекции экспозиции.....	81		Электронный спуск передней шторки	142
	Индикатор выполнения брекетинга: Брекетинг экспозиции и вспышки.....	131	43	Режим задерж. экспозиции	142
	Брекетинг баланса белого	131	44	Индикатор подавления вибраций	112, 131
	Брекетинг активного D-Lighting.....	131	45	Сенсорная съемка	10, 58
23	Индикатор подключения устройства Bluetooth	152	46	Индикатор предварительного просмотра в режиме Live View....	143
	Режим полета	152	47	Предупреждение о температуре	171
24	Индикатор готовности вспышки.....	183			

Предупреждения о температуре

Если температура фотокамеры повышается, будет отображено предупреждение о температуре вместе с таймером обратного отсчета (таймер загорится красным при достижении тридцати секунд). В некоторых случаях таймер может отображаться сразу же после включения фотокамеры. Когда таймер достигнет нуля, экран режима съемки автоматически выключится, чтобы защитить внутренние схемы фотокамеры.

■ Информационный экран

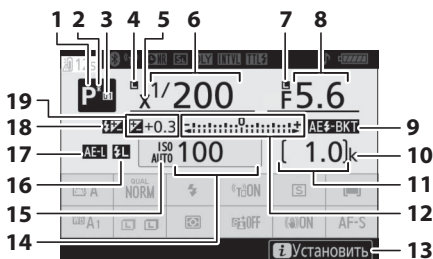

<table border="0"> <tr><td>1</td><td>Режим съемки.....</td><td>69</td></tr> <tr><td>2</td><td>Индикатор режима гибкой программы.....</td><td>70</td></tr> <tr><td>3</td><td>Режим пользовательской настройки.....</td><td>73</td></tr> <tr><td>4</td><td>Символ блокировки выдержки</td><td>146</td></tr> <tr><td>5</td><td>Индикатор синхронизации вспышки.....</td><td>144</td></tr> <tr><td>6</td><td>Выдержка.....</td><td>70, 71</td></tr> <tr><td>7</td><td>Символ блокировки диафрагмы</td><td>146</td></tr> <tr><td>8</td><td>Диафрагма.....</td><td>71</td></tr> <tr><td>9</td><td>Индикатор брекетинга экспозиции и вспышки</td><td>131</td></tr> <tr><td></td><td>Индикатор брекетинга баланса белого</td><td>131</td></tr> <tr><td></td><td>Индикатор брекетинга активного D-Lighting.....</td><td>131</td></tr> <tr><td></td><td>Индикатор расширенного динамического диапазона</td><td>131</td></tr> <tr><td></td><td>Индикатор мультиэкспозиции.....</td><td>131</td></tr> <tr><td>10</td><td>«к» (отображается, когда свободной памяти хватает более чем на 1 000 экспозиций)</td><td>34</td></tr> <tr><td>11</td><td>Число оставшихся кадров.....</td><td>34, 234</td></tr> </table>	1	Режим съемки.....	69	2	Индикатор режима гибкой программы.....	70	3	Режим пользовательской настройки.....	73	4	Символ блокировки выдержки	146	5	Индикатор синхронизации вспышки.....	144	6	Выдержка.....	70, 71	7	Символ блокировки диафрагмы	146	8	Диафрагма.....	71	9	Индикатор брекетинга экспозиции и вспышки	131		Индикатор брекетинга баланса белого	131		Индикатор брекетинга активного D-Lighting.....	131		Индикатор расширенного динамического диапазона	131		Индикатор мультиэкспозиции.....	131	10	«к» (отображается, когда свободной памяти хватает более чем на 1 000 экспозиций)	34	11	Число оставшихся кадров.....	34, 234	<table border="0"> <tr><td>12</td><td>Индикатор экспозиции.....</td><td>72</td></tr> <tr><td></td><td>Индикация коррекции экспозиции.....</td><td>81</td></tr> <tr><td></td><td>Индикатор выполнения брекетинга: Брекетинг экспозиции и вспышки.....</td><td>131</td></tr> <tr><td></td><td>Брекетинг баланса белого.....</td><td>131</td></tr> <tr><td></td><td>Брекетинг активного D-Lighting.....</td><td>131</td></tr> <tr><td>13</td><td>Символ i.....</td><td>13, 21</td></tr> <tr><td>14</td><td>Чувствительность ISO.....</td><td>78</td></tr> <tr><td>15</td><td>Индикатор чувствительности ISO.....</td><td>78</td></tr> <tr><td></td><td>Индикатор автоматической чувствительности ISO</td><td>80</td></tr> <tr><td>16</td><td>Индикатор блокировки FV.....</td><td>182</td></tr> <tr><td>17</td><td>Блокировка автоматической экспозиции (АЭ).....</td><td>88</td></tr> <tr><td>18</td><td>Индикатор коррекции вспышки... ..</td><td>130</td></tr> <tr><td>19</td><td>Индикатор коррекции экспозиции</td><td>81</td></tr> <tr><td></td><td>Величина коррекции экспозиции</td><td>81</td></tr> </table>	12	Индикатор экспозиции.....	72		Индикация коррекции экспозиции.....	81		Индикатор выполнения брекетинга: Брекетинг экспозиции и вспышки.....	131		Брекетинг баланса белого.....	131		Брекетинг активного D-Lighting.....	131	13	Символ i	13, 21	14	Чувствительность ISO.....	78	15	Индикатор чувствительности ISO.....	78		Индикатор автоматической чувствительности ISO	80	16	Индикатор блокировки FV.....	182	17	Блокировка автоматической экспозиции (АЭ).....	88	18	Индикатор коррекции вспышки... ..	130	19	Индикатор коррекции экспозиции	81		Величина коррекции экспозиции	81
1	Режим съемки.....	69																																																																																						
2	Индикатор режима гибкой программы.....	70																																																																																						
3	Режим пользовательской настройки.....	73																																																																																						
4	Символ блокировки выдержки	146																																																																																						
5	Индикатор синхронизации вспышки.....	144																																																																																						
6	Выдержка.....	70, 71																																																																																						
7	Символ блокировки диафрагмы	146																																																																																						
8	Диафрагма.....	71																																																																																						
9	Индикатор брекетинга экспозиции и вспышки	131																																																																																						
	Индикатор брекетинга баланса белого	131																																																																																						
	Индикатор брекетинга активного D-Lighting.....	131																																																																																						
	Индикатор расширенного динамического диапазона	131																																																																																						
	Индикатор мультиэкспозиции.....	131																																																																																						
10	«к» (отображается, когда свободной памяти хватает более чем на 1 000 экспозиций)	34																																																																																						
11	Число оставшихся кадров.....	34, 234																																																																																						
12	Индикатор экспозиции.....	72																																																																																						
	Индикация коррекции экспозиции.....	81																																																																																						
	Индикатор выполнения брекетинга: Брекетинг экспозиции и вспышки.....	131																																																																																						
	Брекетинг баланса белого.....	131																																																																																						
	Брекетинг активного D-Lighting.....	131																																																																																						
13	Символ i	13, 21																																																																																						
14	Чувствительность ISO.....	78																																																																																						
15	Индикатор чувствительности ISO.....	78																																																																																						
	Индикатор автоматической чувствительности ISO	80																																																																																						
16	Индикатор блокировки FV.....	182																																																																																						
17	Блокировка автоматической экспозиции (АЭ).....	88																																																																																						
18	Индикатор коррекции вспышки... ..	130																																																																																						
19	Индикатор коррекции экспозиции	81																																																																																						
	Величина коррекции экспозиции	81																																																																																						

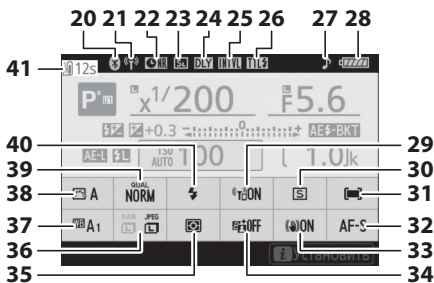

20	Индикатор подключения устройства Bluetooth 152	29	Встроенный Wi-Fi 109, 152
	Режим полета 152	30	Режим съемки 83, 111
21	Индикатор подключения устройства Wi-Fi 109	31	Режим зоны АФ 55, 131, 137
22	Индикатор понижения шума для длинных экспозиций 129	32	Режим фокусировки 53, 131, 137
23	Бесшумная фотосъемка 66	33	Подавление вибраций 112, 131
	Электронный спуск передней шторки 142	34	Активный D-Lighting 110, 129, 136
24	Режим задержки экспозиции 142	35	Замер экспозиции 108, 130, 137
25	Индикатор таймера с интервалом 132	36	Размер изображения 106, 126
	Индикатор «часы не установлены» 40	37	Баланс белого 62, 98, 127, 134
26	Режим управления вспышкой 130	38	Picture Control 93, 128, 135
27	Индикатор «Звуковой сигнал» 150	39	Качество изображения 104, 126
28	Индикатор батареи 34	40	Режим вспышки 107
		41	Предупреждение о температуре 171

Монитор: режим видеосъемки

Следующие индикаторы отображаются на мониторе в режиме видеосъемки.

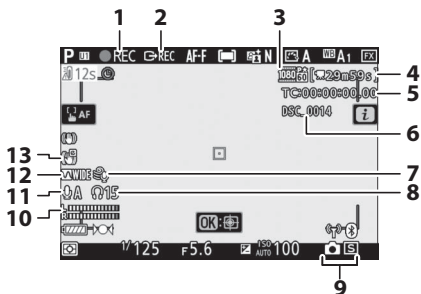

1	Индикатор записи.....	45	8	Громкость наушников.....	138
	Индикатор «Нет видео»	46	9	Режим съемки (фотосъемка)	83
2	Управление внешней записью.....	151	10	Уровень звука	118
3	Размер и частота кадров/качество изображения	116, 133, 134	11	Чувствительность микрофона	118, 138
4	Оставшееся время	45	12	Частотная характеристика.....	138
5	Временной код	138	13	Индикатор электронного VR.....	120, 138
6	Наименование файлов.....	133			
7	Понижение шума ветра	138			

Видоискатель: режим фотосъемки

Следующие индикаторы отображаются в видоискателе в режиме фотосъемки.

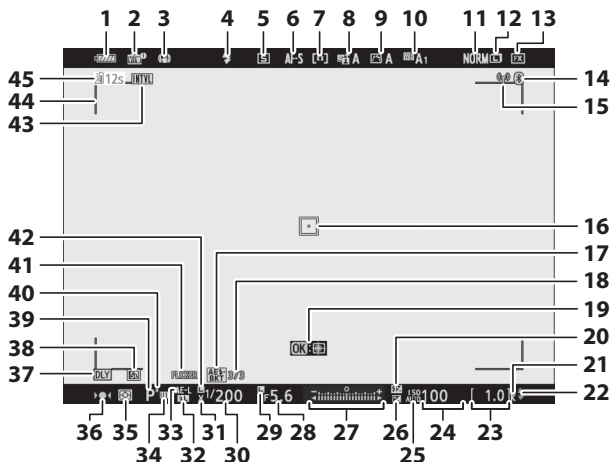

1	Индикатор батареи	34	13	Область изображения 119, 125, 133	
2	Индикатор предварительного просмотра в режиме Live View ...	143	14	Индикатор подключения устройства Bluetooth	152
3	Индикатор подавления вибраций	112, 131	15	Режим полета	152
4	Режим вспышки	107	16	Индикатор подключения устройства Wi-Fi	109
5	Режим съемки	83, 111	17	Точка фокусировки	42, 55
6	Режим фокусировки	53, 131, 137	17	Индикатор брекетинга экспозиции и вспышки	131
7	Режим зоны АФ	55, 131, 137		Индикатор брекетинга баланса белого	131
8	Индикатор активного D-Lighting	110, 129, 136		Индикатор брекетинга активного D-Lighting	131
9	Индикатор Picture Control	93, 128, 135		Индикатор расширенного динамического диапазона	131
10	Баланс белого	62, 98, 127, 134		Индикатор мультиэкспозиции	131
11	Качество изображения	104, 126			
12	Размер изображения	106, 126			

18	Расположение текущего кадра в последовательности брекетинга	131	28	Диафрагма.....	71
	Величина брекетинга активного D-Lighting	131	29	Символ блокировки диафрагмы	146
	Дифференциал экспозиции для HDR	131	30	Выдержка.....	70, 71
	Количество экспозиций (мультиэкспозиция)	131	31	Индикатор синхронизации вспышки	144
19	Ведение объекта	57	32	Индикатор блокировки FV.....	182
20	Индикатор коррекции вспышки...	130	33	Блокировка автоматической экспозиции (АЭ).....	88
21	«к» (отображается, когда свободной памяти хватает более чем на 1 000 экспозиций)	34	34	Режим пользовательской настройки	73
22	Индикатор готовности вспышки.....	183	35	Замер экспозиции	108, 130, 137
23	Число оставшихся кадров.....	34, 234	36	Индикатор фокусировки	60
24	Чувствительность ISO	78	37	Режим задержки экспозиции	142
25	Индикатор чувствительности ISO	78	38	Бесшумная фотосъемка.....	66
	Индикатор автоматической чувствительности ISO.....	80		Электронный спуск передней шторки	142
26	Индикатор коррекции экспозиции.....	81	39	Режим съемки	69
27	Индикатор экспозиции	72	40	Индикатор режима гибкой программы	70
	Индикация коррекции экспозиции.....	81	41	Определение мерцания	130
	Индикатор выполнения брекетинга: Брекетинг экспозиции и вспышки.....	131	42	Символ блокировки выдержки	146
	Брекетинг баланса белого.....	131	43	Индикатор таймера с интервалом.....	132
	Брекетинг активного D-Lighting.....	131		Индикатор «часы не установлены»	40
			44	Границы зоны АФ.....	55
			45	Предупреждение о температуре	171

Видоискатель: режим видеосъемки

Следующие индикаторы отображаются в видоискателе в режиме видеосъемки.

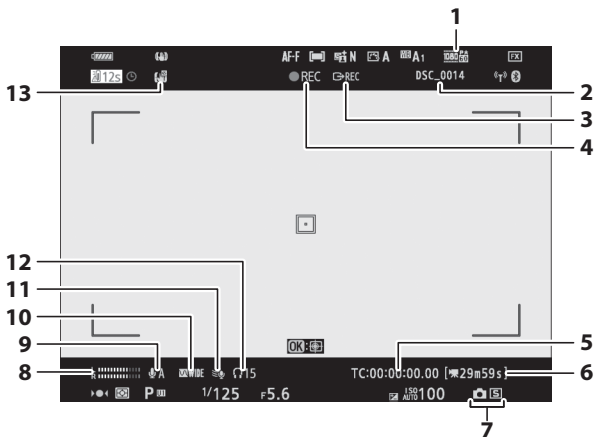

1	Размер и частота кадров/качество изображения 116, 133, 134	8	Уровень звука 118
2	Наименование файлов..... 133	9	Чувствительность микрофона 118, 138
3	Управление внешней записью..... 151	10	Частотная характеристика..... 138
4	Индикатор записи..... 45 Индикатор «Нет видео» 46	11	Понижение шума ветра 138
5	Временной код 138	12	Громкость наушников..... 138
6	Оставшееся время..... 45	13	Индикатор электронного VR..... 120, 138
7	Режим съемки (фотосъемка) 83		

Панель управления

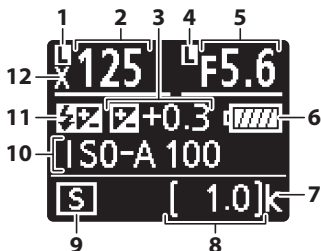

1 Символ блокировки выдержки 146	8 Число оставшихся кадров..... 34, 234
2 Выдержка.....70, 71	9 Режим съемки 83
3 Индикатор коррекции экспозиции..... 81	10 Чувствительность ISO..... 78
Величина коррекции экспозиции..... 81	11 Индикатор коррекции вспышки 130
4 Символ блокировки диафрагмы 146	Символ «Вспышка выключена»..... 107
5 Диафрагма..... 71	12 Индикатор синхронизации вспышки..... 144
6 Индикатор батареи 34	
7 «к» (отображается, когда свободной памяти хватает более чем на 1 000 экспозиций) 34	

Система креативного освещения Nikon

Современная система креативного освещения (Creative Lighting System, CLS), разработанная компанией Nikon, обеспечивает улучшенное взаимодействие фотокамеры и совместимых вспышек для более качественной съемки со вспышкой.

CLS-совместимые вспышки

Для CLS-совместимых вспышек доступны следующие функции:

		SB-5000	SB-800	SB-900	SB-910	SB-700	SB-600	SB-500	SU-800	SB-R200	SB-400	SB-300
Одна вспышка	i-TTL	✓	✓	✓	✓	✓	✓	✓	—	—	✓	✓
		✓ ²	✓ ²	✓	✓ ²	✓	✓	—	—	✓	✓	
	⊗A	✓	✓ ³	—	—	—	—	—	—	—	—	—
	A	—	✓ ³	—	—	—	—	—	—	—	—	—
	GN	✓	✓	✓	—	—	—	—	—	—	—	—
	M	✓	✓	✓	✓	✓	✓ ⁴	—	—	✓ ⁴	✓ ⁴	
	RPT	✓	✓	—	—	—	—	—	—	—	—	

		SB-5000	SB-800	SB-910 SB-900 SB-800	SB-700	SB-600	SB-500	SU-800	SB-R200	SB-400	SB-300	
Отличное улучшение беспроводное управление	Безушка	Дистанционное управление вспышкой	✓	✓	✓	—	✓ ⁴	✓	—	—	—	
		i-TTL	✓	✓	✓	—	✓ ⁴	—	—	—	—	
		[A:B] Быстрое беспроводное управление вспышкой	✓	—	✓	—	—	✓ ⁵	—	—	—	—
		 A Авто диафрагма	✓	✓	—	—	—	—	—	—	—	—
		A Автоматический режим без TTL-управления	—	—	—	—	—	—	—	—	—	—
		M Ручной	✓	✓	✓	—	✓ ⁴	—	—	—	—	—
	RPT Многократная вспышка	✓	✓	—	—	—	—	—	—	—	—	
	Ведомая	i-TTL	✓	✓	✓	✓	✓	—	✓	—	—	
		[A:B] Быстрое беспроводное управление вспышкой	✓	✓	✓	✓	✓	—	✓	—	—	
		 A/A Авто диафрагма/ Автоматический режим без TTL-управления	✓ ⁶	✓ ⁶	—	—	—	—	—	—	—	
		M Ручной	✓	✓	✓	✓	✓	—	✓	—	—	
		RPT Многократная вспышка	✓	✓	✓	✓	✓	—	—	—	—	
Улучшенное беспроводное управление по радиоканалу		✓ ⁷	—	—	—	—	—	—	—	—	—	
Передача информации о цветовой температуре (вспышка)		✓	✓	✓	✓	✓	—	—	✓	✓		
Передача информации о цветовой температуре (светодиодная лампа)		—	—	—	—	✓	—	—	—	—		
Автоматическая высокоскоростная синхронизация FP ⁸		✓	✓	✓	✓	✓	✓	✓	—	—		
Блокировка FV ⁹		✓	✓	✓	✓	✓	✓	✓	✓	✓		
Подавление эффекта красных глаз		✓	✓	✓	✓	✓	—	—	✓	—		
Моделирующий свет фотокамеры		✓	✓	✓	✓	✓	✓	✓	—	—		
Единое управление вспышкой		✓	—	—	—	✓	—	—	✓	✓		
Обновление прошивки вспышки фотокамеры		✓	✓ ¹⁰	✓	—	✓	—	—	—	✓		

- 1 Недоступно с точечным замером.
- 2 Также можно выбрать с помощью вспышки.
- 3 Выбор режимов **⊗A/A**, выполняемый на вспышке с помощью пользовательских настроек.
- 4 Можно выбрать только с помощью параметра фотокамеры **Управление вспышкой**.
- 5 Доступно только во время фотосъемки с близкого расстояния.
- 6 Выбор **⊗A** и **A** зависит от параметра, выбранного с помощью ведущей вспышки.
- 7 Поддерживает такие же функции, как ведомая вспышка с оптическим AWL.
- 8 Доступно только в режимах управления вспышкой **i-TTL**, **⊗A**, **A**, **GN** и **M**.
- 9 Доступно только в режиме управления встроенной вспышкой **i-TTL** или если вспышка установлена на тестирующие предварительные вспышки в режиме управления вспышкой **⊗A** или **A**.
- 10 Обновления прошивки SB-910 и SB-900 можно выполнять с фотокамеры.

Блок беспроводного дистанционного управления вспышками Speedlight SU-800

Если блок SU-800 установлен на CLS-совместимой фотокамере, он может использоваться как блок управления для управления вспышками SB-5000, SB-910, SB-900, SB-800, SB-700, SB-600, SB-500 или SB-R200 в трех группах. Сам блок SU-800 не оснащен вспышкой.

☑ Моделирующий свет

При нажатии кнопки управления, которой присвоена функция **Предварит. просмотр** с помощью пользовательской настройки f2 (**Назнач. польз. эл. управ.**), CLS-совместимые вспышки производят моделирующую вспышку. Эта функция может использоваться с улучшенным беспроводным управлением для предварительного просмотра общего эффекта освещения, достигаемого с помощью нескольких вспышек; эффект лучше всего просматривать, глядя прямо на объект, а не на дисплей фотокамеры. Моделирующий свет можно выключить с помощью пользовательской настройки e5 (**Моделирующая вспышка**).

☑ Коррекция вспышки

В режимах с **i-TTL** управлением и управления вспышкой с автоматической диафрагмой (**⊗A**) коррекция вспышки, выбранная с помощью дополнительной вспышки или параметра **Управление вспышкой** фотокамеры, добавляется к коррекции вспышки, выбранной с помощью параметра **Корр. вспышки** в меню режима фотосъемки.



❑ Другие вспышки

Следующие вспышки можно использовать в автоматическом режиме без TTL-управления и в ручном режиме.

Режим вспышки \ Вспышка		SB-80DX, SB-28DX, SB-28, SB-26, SB-25, SB-24	SB-50DX, SB-23, SB-29, SB-21B, SB-29S	SB-30, SB-27 ¹ , SB-22S, SB-22, SB-20, SB-16B, SB-15
		A	Автоматический режим без TTL-управления	✓
M	Ручной	✓	✓	✓
	Многократная вспышка	✓	—	—
REAR	Синхронизация по задней шторке ²	✓	✓	✓

- 1 Автоматически устанавливается режим вспышки TTL и блокируется спуск затвора. Установите вспышку в режим **A** (автоматический режим без TTL-управления).
- 2 Доступно, когда для выбора режима вспышки используется фотокамера.

❑ Использование блокировки мощности вспышки с дополнительными вспышками

Блокировка FV доступна с дополнительными вспышками в режиме TTL (где поддерживается) и режимах управления встроенной вспышкой при предварительной вспышке монитора  **A** и предварительной вспышке монитора **A** (см. руководство, предоставляемое со вспышкой, для получения подробной информации). Имейте в виду, что когда используется улучшенное беспроводное управление для управления ведомыми вспышками, следует установить режим управления встроенной вспышкой для ведущей или, по крайней мере, одной удаленной группы в режим **TTL**,  **A** или **A**. Области замера для блокировки FV следующие:

Вспышка	Режим вспышки	Область замера
Автономная вспышка	i-TTL	Окружность 6 мм в центре кадра
	 A	Область, замеренная экспонометром вспышки
Используется с другими вспышками (улучшенное беспроводное управление)	i-TTL	Весь кадр
	 A	Область, замеренная экспонометром вспышки
	A	

✓ **Примечания относительно дополнительных вспышек**

Для получения подробной информации см. руководство по эксплуатации вспышки. Если вспышка поддерживает CLS, см. раздел о CLS-совместимых цифровых зеркальных фотокамерах. Учитывайте, что эта фотокамера не включена в категорию «цифровых зеркальных фотокамер» в руководствах по эксплуатации вспышек SB-80DX, SB-28DX и SB-50DX.

Управление вспышкой i-TTL может использоваться при чувствительности ISO от 64 до 12800 (Z 7) или от 100 до 12800 (Z 6). При значениях выше 12800 нужных результатов трудно достичь в некоторых диапазонах или при некоторых установках диафрагмы. Если, после того как была сделана фотография в режиме i-TTL или автоматическом режиме, отличном от i-TTL, индикатор готовности вспышки (⚡) мигает примерно три секунды, то вспышка сработала на максимальной мощности, и фотография может быть недоэкспонирована (только CLS-совместимые вспышки).

При съемке со вспышкой, установленной не на камере, с помощью синхронизирующих кабелей SC-серии 17, 28 или 29 в режиме i-TTL не всегда можно получить правильную экспозицию. Поэтому рекомендуется стандартный режим заполняющей вспышки i-TTL. Сделайте пробный снимок и просмотрите результаты на дисплее фотокамеры.

В режиме i-TTL используйте экран вспышки или рассеивающий плафон, поставляемые вместе со вспышкой. Не используйте экраны других типов (например, рассеивающие экраны), поскольку это может привести к установке ошибочного значения экспозиции.

В режиме P максимальная диафрагма (минимальное число f) ограничена согласно чувствительности ISO, как показано ниже:

Максимальная диафрагма при чувствительности ISO, равной:								
64	100	200	400	800	1600	3200	6400	12800
3,5	4	4,8	5,6	6,7	8	9,5	11	13

Если максимальная диафрагма объектива меньше, чем дано выше, то максимальное значение диафрагмы будет максимальной диафрагмой объектива.

Вспомогательная подсветка АФ обеспечивается фотокамерой, а не вспышкой; однако вспышки SB-5000, SB-910, SB-900, SB-800, SB-700, SB-600, SB-500 и SB-400 обеспечивают подавление эффекта красных глаз.

Шум в форме линий может появляться на фотографиях, сделанных с помощью вспышки с мощным батарейным блоком SD-9 или SD-8A, установленным непосредственно на фотокамере. Уменьшите чувствительность ISO или увеличьте расстояние между фотокамерой и блоком питания.

Другие принадлежности

Для вашей фотокамеры Nikon доступны различные принадлежности.

Источники питания	<ul style="list-style-type: none">• Литий-ионная аккумуляторная батарея EN-EL15b: дополнительные батареи EN-EL15b можно приобрести в торговой сети и у представителей сервисных центров компании Nikon. Могут также использоваться батареи EN-EL15a/EN-EL15, однако учитывайте, что на одну их зарядку, возможно, не удастся сделать столько же снимков (□ 236).• Зарядное устройство MH-25a: зарядное устройство MH-25a можно использовать для подзарядки батарей EN-EL15b. Также можно использовать зарядные устройства MH-25.• Сетевое зарядное устройство EH-7P: EH-7P можно использовать для зарядки батарей EN-EL15b, вставленных в фотокамеру (батарея заряжается только при выключенной фотокамере). Его нельзя использовать для зарядки батарей EN-EL15a/EN-EL15.• Разъем питания EP-5B, сетевые блоки питания EH-5c и EH-5b: эти принадлежности можно использовать для питания фотокамеры в течение длительного периода времени. Разъем питания EP-5B требуется для подключения фотокамеры к блоку питания EH-5c/EH-5b; дополнительную информацию см. в разделе «Подсоединение разъема питания и сетевого блока питания» (□ 189).
Фильтры	<ul style="list-style-type: none">• Фильтры нейтрального цвета (NC) могут использоваться для защиты объектива.• Для предотвращения двоения изображения не используйте фильтр, когда объект съемки располагается против яркого света или когда в кадр попадает источник яркого света.• Центровзвешенный замер рекомендуется, если матричный замер не дает желаемых результатов для фильтров с кратностью изменения экспозиции (кратностью фильтра) свыше 1× (Y44, Y48, Y52, O56, R60, X0, X1, C-PL, ND2S, ND4, ND4S, ND8, ND8S, ND400, A2, A12, B2, B8, B12). Подробные сведения см. в руководстве по эксплуатации фильтра.• Фильтры, предназначенные для создания спецэффектов на фотографии, могут мешать работе автофокусировки или индикатора фокусировки (●).
Переходники байонета	Переходник байонета FTZ (□ 226)

Кабели дистанционного управления	Кабель дистанционного управления MC-DC2 (длина 1 м): при подключении к разъему для дополнительных принадлежностей фотокамеры MC-DC2 можно использовать для удаленного спуска затвора.
Устройства GPS	Устройство GPS: GP-1/GP-1A: при подключении к разъему для дополнительных принадлежностей фотокамеры GP-1/GP-1A можно использовать для записи текущей широты, долготы, высоты и UTC (всеобщее координированное время) со снимками, сделанными с помощью фотокамеры. Обратите внимание, что производство устройств GP-1/GP-1A прекращено.
USB-кабели	<ul style="list-style-type: none"> • USB-кабель UC-E24: USB-кабель с разъемом типа C для подключения к фотокамере. • USB-кабель UC-E25: USB-кабель с двумя разъемами типа C.
HDMI-кабели	HDMI-кабель HC-E1: кабель HDMI с разъемом типа C для подключения к фотокамере и с разъемом типа A для подключения к устройствам HDMI.
Крышки башмака для принадлежностей	Крышка башмака для принадлежностей BS-1: крышка, защищающая башмак для принадлежностей, когда вспышка не установлена.
Защитные крышки	Защитная крышка BF-N1: защитная крышка предотвращает попадание пыли в фотокамеру, когда объектив снят.
Беспроводные передатчики	<p>Беспроводной передатчик WT-7: используйте WT-7 для загрузки снимков по беспроводной сети, управления фотокамерой с компьютера с помощью Camera Control Pro 2 (приобретается отдельно) или удаленной съемки или просмотра снимков с компьютера или смарт-устройства.</p> <p>Примечание: при использовании беспроводного передатчика требуется беспроводная сеть и некоторые базовые знания сети. Обязательно обновите программное обеспечение беспроводного передатчика до последней версии.</p>

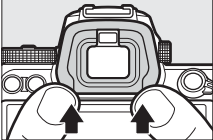
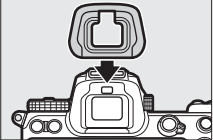
<p>Беспроводные контроллеры дистанционного управления</p>	<ul style="list-style-type: none"> • Беспроводной контроллер дистанционного управления WR-R10/WR-T10: когда беспроводной контроллер дистанционного управления WR-R10 подсоединен к разъему для дополнительных принадлежностей, фотокамерой можно управлять по беспроводной сети с помощью беспроводного контроллера дистанционного управления WR-T10 (при подключении WR-R10 убедитесь, что крышка для разъема для дополнительных принадлежностей и разъемов USB и HDMI полностью открыта). Контроллер WR-R10 также можно использовать для управления радиоуправляемыми вспышками. Для синхронного спуска нескольких фотокамер подготовьте несколько фотокамер с подключенными и сопряженными контроллерами WR-R10. • Беспроводной контроллер дистанционного управления WR-1: контроллеры WR-1 используются с беспроводными контроллерами дистанционного управления WR-R10 или WR-T10 или с другими устройствами дистанционного управления WR-1; вместе с WR-1 устройства функционируют либо в качестве передатчиков, либо в качестве приемников. В качестве передатчика WR-1 можно использовать для управления фотокамерой и фотосъемки посредством сигналов, передаваемых в приемник (WR-R10 или второй WR-1), подключенный к разъему для дополнительных принадлежностей фотокамеры, а в качестве приемника он получает дистанционные команды от WR-T10 или отдельного передатчика WR-1. <p>Примечание: убедитесь, что прошивка WR-R10 и WR-1 обновлена до последней версии (прошивка WR-R10 версии не раньше 3.0; прошивка WR-1 версии не раньше 1.0.1). Информацию об обновлениях прошивки см. на веб-сайте Nikon для Вашего региона.</p>
<p>Принадлежности для окуляра видоискателя</p>	<p>Резиновый наглазник DK-29: наглазник DK-29 облегчает просмотр изображений в видоискателе, предотвращая утомление глаз.</p> <div style="display: flex; justify-content: space-around;">   </div>

Микрофоны	<ul style="list-style-type: none"> • Стереомикрофон ME-1: подключите ME-1 к гнезду микрофона на фотокамере для записи стереозвука и уменьшения вероятности записи шума оборудования (например, звуков, производимых объективом во время автофокусировки). • Беспроводной микрофон ME-W1: используйте этот беспроводной Bluetooth-микрофон для записи звука без помощи фотокамеры.
Программное обеспечение	<p>Camera Control Pro 2: это приложение позволяет дистанционно управлять фотокамерой с компьютера и сохранять фотографии непосредственно на жесткий диск компьютера. Когда Camera Control Pro 2 используется для захвата фотографий непосредственно на компьютер, на панели управления появляется индикатор связи с компьютером (PC).</p> <p>Примечание: используйте последние версии программного обеспечения Nikon; см. сайт Nikon для своего региона для получения последней информации о поддерживаемых операционных системах. При настройках по умолчанию Nikon Message Center 2 будет периодически проверять наличие обновлений для программного обеспечения и прошивки Nikon, когда Вы будете входить в учетную запись с подключенного к сети Интернет компьютера. При обнаружении обновления автоматически отображается сообщение.</p>

Наличие зависит от страны или региона. Свежую информацию смотрите на нашем сайте или в буклетах.

✓ Установка и снятие крышки башмака для принадлежностей

Крышка башмака для принадлежностей BS-1 вставляется в башмак для принадлежностей, как показано на рисунке. Чтобы снять крышку, крепко удерживайте фотокамеру, прижмите крышку большим пальцем и сдвиньте ее в указанном направлении.

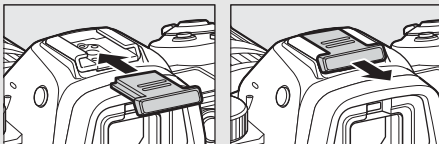

✓ Зажим для HDMI/USB-кабеля

Для предотвращения случайного отсоединения прикрепите прилагаемый зажим к кабелям HDMI или USB-кабелю, как показано на рисунке (на рисунке показан USB-кабель; обратите внимание, что этот зажим может не подходить для всех HDMI-кабелей сторонних производителей). При использовании кабельного зажима приведите монитор в положение для хранения.

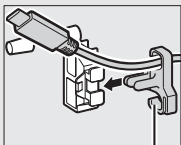
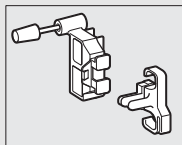

*HDMI-кабель
проходит здесь*

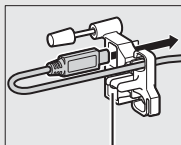

*HDMI-кабель
проходит здесь*

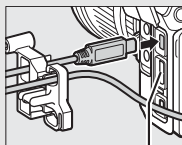

*HDMI-кабель
проходит здесь*

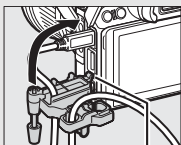

*Вставьте выступ в
соответствующее
гнездо фотокамеры
и прикрепите зажим
для кабеля*

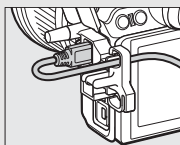
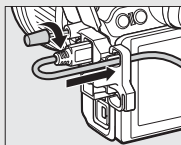

USB-кабель

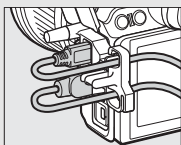

*HDMI-кабель и
USB-кабель, используемые
одновременно*

Подсоединение разъема питания и сетевого блока питания

Перед подсоединением дополнительного разъема питания и сетевого блока питания выключите фотокамеру.

1 Подготовьте фотокамеру к работе.

Откройте крышки батарейного отсека (1) и разъема питания (2).

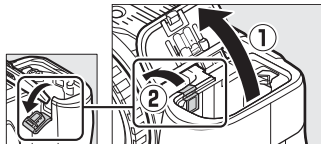

2 Вставьте разъем питания EP-5B.

Разъем необходимо вставлять, расположив его, как показано на рисунке, удерживая разъемом защелку батареи оранжевого цвета прижатой к одной стороне. Защелка фиксирует разъем, когда он полностью вставлен.

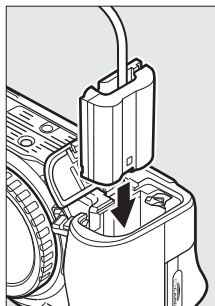

3 Закройте крышку батарейного отсека.

Расположите кабель разъема питания так, чтобы он проходил через гнездо разъема питания, и закройте крышку батарейного отсека.

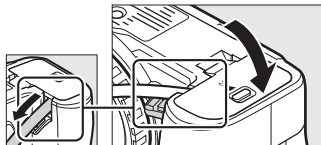

4 Подключите сетевой блок питания EH-5с/EH-5b.

Подсоедините сетевой шнур сетевого блока питания к гнезду переменного тока на сетевом блоке питания (3), а сетевой шнур – к гнезду постоянного тока (4). Когда фотокамера питается от сетевого блока питания через разъем питания, отображается символ .

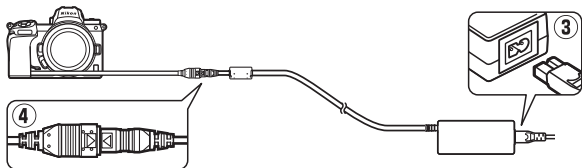

Уход за фотокамерой

Ниже изложены указания по хранению, очистке и уходу за фотокамерой.

Хранение

Если фотокамера не будет использоваться в течение длительного времени, извлеките батарею, закройте ее контакты защитной крышкой и поместите батарею на хранение в сухое прохладное место. Во избежание появления грибка или плесени храните фотокамеру в сухом, хорошо проветриваемом месте. Не храните фотокамеру вместе с нафталином и камфорными шариками от моли, а также в местах, которые:

- плохо проветриваются или имеют уровень влажности более 60 %,
- находятся рядом с устройствами, создающими сильные электромагнитные поля, такими как телевизор или радиоприемник, или
- подвергаются воздействию температуры выше 50 °C или ниже -10 °C.

Очистка

Не используйте для очистки спирт, растворитель и другие летучие химикаты.

- **Корпус фотокамеры:** удалите пыль и грязь с помощью груши, после чего осторожно протрите мягкой сухой тканью. После использования фотокамеры на пляже или морском берегу удалите песок и соль с помощью ткани, слегка смоченной дистиллированной водой, и тщательно высушите. **Важно:** гарантия не распространяется на повреждения, вызванные проникновением пыли или других инородных частиц внутрь фотокамеры.
- **Объективы, видоискатель:** стеклянные поверхности легко повредить. Удалите грушей пыль и пух. Когда используете аэрозольный баллон, держите его вертикально, чтобы предотвратить вытекание жидкости. Для удаления отпечатков пальцев и прочих пятен смочите мягкую ткань небольшим количеством средства для чистки объективов и осторожно очистите поверхность.
- **Монитор:** удалите грушей пыль и пух. При удалении отпечатков пальцев и прочих пятен слегка протрите поверхность мягкой тканью или замшей. Не прилагайте давление, так как это может привести к поломке или неправильной работе.

Очистка матрицы

Если пыль или грязь, попавшие на матрицу, заметны на фотографиях, можно самостоятельно очистить матрицу с помощью параметра **Очистка матрицы** в меню настройки. Матрицу можно очистить в любое время с помощью параметра **Очистить сейчас** или очищать автоматически при выключении фотокамеры. Если очистка матрицы не помогает решить проблему, обратитесь в сервисный центр компании Nikon.

■ «Очистить сейчас»

Держа фотокамеру основанием вниз, выберите **Очистка матрицы** в меню настройки, затем выделите **Очистить сейчас** и нажмите **OK**. Фотокамера выполнит проверку и очистку матрицы. Не выполняйте другие операции до завершения очистки; не извлекайте и не отключайте источник питания до тех пор, пока не закончится очистка и не отобразится меню настройки.

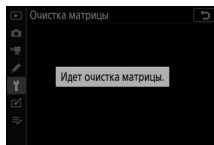
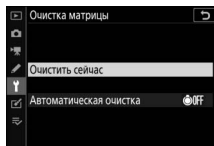
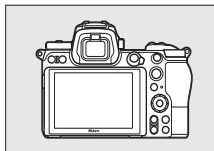

Очистка матрицы

Использование органов управления фотокамерой при выключении прерывает процесс очистки матрицы.

Если очистка матрицы выполнена несколько раз подряд, эта функция может быть временно заблокирована для предотвращения повреждения электронных схем фотокамеры. После небольшого перерыва функцию очистки матрицы снова можно выполнить.

■ «Автоматическая очистка»

Выберите один из следующих параметров:

 Очищать при выключен.	Матрица автоматически очищается при каждом выключении фотокамеры.
Очистка выключена	Автоматическая очистка матрицы выключена.

- 1 Выберите Автоматическая очистка.**
Отобразите меню **Очистка матрицы**, как описано в разделе «Очистить сейчас» (□ 192). Выделите **Автоматическая очистка** и нажмите .

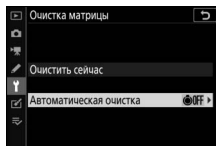

- 2 Выберите нужный параметр.**
Выделите значение и нажмите .

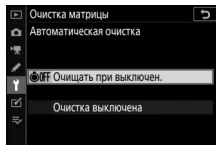

Ручная очистка

Если посторонние частицы не получается удалить с помощью функции очистки матрицы, ее можно очистить вручную, как описано ниже. Однако имейте в виду, что матрица является крайне хрупким устройством и ее легко повредить; рекомендуется выполнять ручную очистку только в сервисном центре компании Nikon.

1 Снимите объектив.

Выключите фотокамеру и снимите объектив или защитную крышку.

2 Осмотрите матрицу.

Удерживая фотокамеру так, чтобы свет попадал на матрицу, посмотрите, есть ли на ней пыль или пух. Если посторонних частиц нет, перейдите к шагу 4.

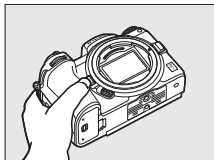

3 Очистите матрицу.

Удалите грушей пыль и пух с поверхности матрицы. Не используйте грушу со щеткой, так как щетина может повредить матрицу. Загрязнения, которые не удаётся удалить грушей, могут удалить только специалисты сервисной службы Nikon. Ни в коем случае не прикасайтесь к матрице и не вытирайте ее.

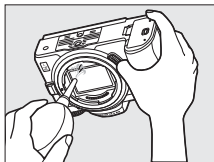

4 Установите на место объектив или защитную крышку.

✓ Инородные вещества на матрице

Инородные вещества, попавшие в фотокамеру при снятии или замене объективов или защитных крышек (или в редких случаях смазка или другие мелкие частицы из самой фотокамеры), могут приклеиться к матрице и появиться на фотографиях, снятых при определенных условиях. Для защиты фотокамеры со снятым объективом не забудьте установить входящую в комплект поставки защитную крышку, предварительно удалив все посторонние частицы и пыль с байонета фотокамеры, байонета объектива и защитной крышки. Не производите смену защитной крышки или объективов в пыльной среде.

При попадании инородных частиц на матрицу используйте параметр очистки матрицы, как описано в «Очистка матрицы» (□ 192). Если проблема не устраняется, очистите матрицу вручную (□ 195) или поручите очистку специалистам сервисной службы Nikon. Фотографии, качество которых пострадало от попадания инородных частиц на матрицу, можно отретушировать с помощью параметров очистки изображений, имеющихся в некоторых приложениях для обработки изображений.

✓ Обслуживание фотокамеры и принадлежностей

Фотокамера является устройством высокой точности и требует регулярного сервисного обслуживания. Компания Nikon рекомендует проверять фотокамеру у официального представителя или в сервисном центре компании Nikon не реже одного раза в один-два года и производить ее техническое обслуживание каждые три-пять лет (такие услуги являются платными). При использовании фотокамеры на профессиональном уровне ее проверку и обслуживание рекомендуется проводить чаще. Одновременно следует производить проверку и обслуживание всех принадлежностей, которые постоянно используются вместе с фотокамерой, например, объективов и дополнительных вспышек.

Уход за фотокамерой и батареей: предупреждения

Не роняйте: изделие может выйти из строя, если подвергать его сильным ударам или вибрации.

Храните в сухом месте: изделие не относится к разряду водонепроницаемых, и после погружения в воду или нахождения в условиях высокой влажности может работать неправильно. Коррозия внутреннего механизма может нанести изделию неисправимые повреждения.

Избегайте резких перепадов температуры: резкие изменения температуры, например, когда заходите в теплое помещение в холодную погоду, или выходите из теплого помещения на холод, могут вызвать появление конденсата внутри фотокамеры. Чтобы избежать появления конденсата от перепада температуры, заранее поместите фотокамеру в чехол для переноски или полиэтиленовый пакет.

Держите подальше от сильных магнитных полей: не используйте и не храните фотокамеру вблизи приборов, создающих сильное электромагнитное излучение или магнитные поля. Статические заряды или магнитные поля, создаваемые различным оборудованием (например, радиопередатчиками), могут отрицательно воздействовать на дисплей фотокамеры, повредить данные, сохраненные на карте памяти, или создать помехи для работы внутренних схем фотокамеры.

Не оставляйте объектив направленным на солнце: не направляйте объектив в течение длительного времени на солнце или на другой источник яркого света. Интенсивный свет может привести к ухудшению работы светочувствительной матрицы или к появлению на фотографиях эффекта смазывания.

Выключайте фотокамеру перед извлечением или отключением источника питания: не извлекайте батарею из устройства и не отключайте его от сети в то время, когда оно включено, или находится в процессе записи или удаления изображений. Принудительное отключение питания в этих случаях может привести к потере данных или повреждению внутренней памяти фотокамеры и ее электронных схем. Чтобы предотвратить случайное отключение электропитания, не перемещайте устройство, когда оно подключено к сетевому блоку питания.

Очистка: чтобы очистить корпус фотокамеры, осторожно удалите грушей пыль и пух, а затем осторожно протрите поверхность мягкой сухой тканью. После использования фотокамеры на пляже или морском побережье удалите песок и соль мягкой тканью, слегка смоченной в пресной воде, и тщательно протрите насухо. В редких случаях ЖК-мониторы могут светиться ярче или слабее из-за действия статического электричества. Такое явление не относится к разряду неисправностей, и монитор вскоре вернется в обычное состояние.

Объективы, видеоискатели и другие стеклянные элементы легко повредить. Пыль и пух необходимо осторожно удалять грушей. Когда используете аэрозольный баллон, держите его вертикально, чтобы предотвратить вытекание жидкости. Для удаления со стеклянных поверхностей отпечатков пальцев и прочих пятен смочите мягкую ткань небольшим количеством средства для чистки объективов и осторожно протрите стекло.

Не прикасайтесь к матрице: ни в коем случае не давите на матрицу, не касайтесь ее инструментом, используемым для очистки и не подвергайте действию сильного потока воздуха из груши. При выполнении этих действий можно поцарапать или иным образом повредить матрицу. Информацию об очистке матрицы см. в разделе «Очистка матрицы» (□ 192).

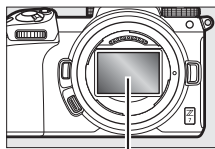

Матрица

Контакты объектива: держите контакты объектива в чистоте и будьте осторожны, чтобы не касаться их пальцами, инструментами или другими предметами.

Хранение: во избежание появления грибка или плесени храните фотокамеру в сухом, хорошо проветриваемом месте. Если использовался сетевой блок питания, выньте его из розетки во избежание возгорания. Если фотокамеру не планируется использовать в течение продолжительного времени, извлеките из нее батарею во избежание утечки электролита и поместите фотокамеру в полиэтиленовый пакет вместе с поглотителем влаги (силикагелем). Не храните футляр фотокамеры в пластиковом пакете – это может вызвать порчу материала. Имейте в виду, что поглотитель влаги со временем теряет свои свойства и должен регулярно заменяться свежим.

Для защиты от грибка или плесени вынимайте фотокамеру из места хранения хотя бы раз в месяц. Включите фотокамеру и несколько раз выполните спуск затвора, прежде чем поместить ее на дальнейшее хранение.

Храните батарею в сухом прохладном месте. Прежде чем поместить батарею на хранение, закройте ее защитной крышкой.

Примечания относительно монитора и видеоискателя: эти дисплеи изготавливаются с очень высокой точностью; как минимум 99,99 % пикселей являются эффективными и не более 0,01 % пикселей являются дефектными или отсутствуют. Следовательно, хотя данные дисплеи могут содержать постоянно высвечиваемые пиксели (белые, красные, синие или зеленые) или пиксели, которые никогда не горят (черные), это не является неисправностью и не влияет на изображения, записываемые данным устройством.

При ярком освещении изображение на мониторе, возможно, будет трудно рассмотреть. Не надавливайте на монитор, так как это может привести к его повреждению или неправильной работе. Пыль или пух можно осторожно удалять грушей. Пятна можно удалить, слегка протерев поверхность мягкой тканью или замшей. Если монитор фотокамеры разбился, соблюдайте осторожность, чтобы не пораниться осколками стекла, избежать контакта жидкокристаллического вещества с кожей или попадания в глаза и рот.

Если вы чувствуете недомогание или испытываете какие-либо из следующих симптомов при наведении кадра в видеоискателе, прекратите использование до тех пор, пока состояние не улучшится: тошнота, боль в глазах, усталость глаз, головокружение, головная боль, скованность в шее или плечах, укачивание или потеря координации. То же самое относится к недомоганию при просмотре часто мерцающего экрана режима съемки или во время серийной съемки.

Шум в виде линий может в редких случаях появляться на фотографиях, на которых есть яркие огни или подсвеченные сзади объекты.

Батарея и зарядное устройство: неправильное обращение с батареями может привести к их протеканию или взрыву. Соблюдайте следующие меры предосторожности при обращении с батареями и зарядными устройствами:

- Используйте с данным изделием только рекомендованные батареи.
- Не подвергайте батарею воздействию открытого огня или высоких температур.
- Не допускайте загрязнения контактов батареи.
- Выключайте фотокамеру перед извлечением батареи.
- Батарея может нагреваться во время использования. Соблюдайте осторожность при обращении с батареей сразу после использования.

- Вынимайте батарею из фотокамеры или зарядного устройства, когда не используете, и закрывайте контакты защитной крышкой. Данные устройства потребляют небольшое количество энергии, даже когда находятся в выключенном состоянии, это может привести к тому, что батарея выйдет из строя. Если батарея не будет использоваться какое-то время, вставьте ее в фотокамеру и зарядите ее, прежде чем извлечь ее из фотокамеры для хранения. Батарею следует хранить в прохладном месте при температуре окружающей среды от 15 °C до 25 °C (избегайте мест со слишком высокой или низкой температурой). Повторяйте данную процедуру как минимум каждые шесть месяцев.
- Многократное включение и выключение фотокамеры при полностью разряженной батарее сократит ресурс работы батареи. Полностью разряженные батареи необходимо зарядить перед использованием.
- Батарея может нагреваться во время работы. Попытка зарядить нагретую батарею негативно скажется на ее работе, и батарея может зарядиться только частично или не зарядиться вообще. Перед зарядкой батареи дождитесь, пока она остынет.
- Заряжайте батарею в помещении при окружающей температуре от 5 °C до 35 °C. Не используйте батарею при температуре окружающей среды ниже 0 °C или выше 40 °C; несоблюдение данного предостережения может вызвать повреждение батареи или ухудшить ее работу. Емкость может уменьшиться, а время зарядки – увеличиться, при температуре батареи от 0 °C до 15 °C и от 45 °C до 60 °C. Батарея не зарядится, если температура ниже 0 °C или выше 60 °C.
- Если индикатор **CHARGE (зарядка)** мигает быстро (примерно восемь раз в секунду) во время зарядки, убедитесь, что температура не выходит за допустимые пределы, а затем отключите зарядное устройство от сети и выньте и снова вставьте батарею. Если проблема не устраняется, немедленно прекратите использование и отнесите батарею и зарядное устройство на проверку своему дилеру или в сервисный центр компании Nikon.
- Не перемещайте зарядное устройство и не касайтесь батареи во время зарядки. Несоблюдение этой меры предосторожности может в редких случаях привести к тому, что зарядное устройство будет показывать, что зарядка окончена, тогда как батарея заряжена лишь частично. Выньте и снова вставьте батарею, чтобы начать зарядку снова.

- Емкость батареи может временно уменьшиться в случае зарядки при низких температурах или эксплуатации при температуре ниже температуры зарядки. Если батарея заряжается при температуре ниже 5 °С, то индикатор ресурса работы батареи на экране **Информация о батарее** может показывать временное уменьшение.
- Попытка продолжить зарядку батареи после достижения максимального уровня заряда может привести к ухудшению рабочих характеристик батареи.
- Заметное уменьшение времени, в течение которого полностью заряженная батарея сохраняет заряд в условиях комнатной температуры, свидетельствует о том, что ее необходимо заменить. Приобретите новую батарею EN-EL15b.
- Входящий в комплект сетевой шнур и сетевой блок питания используются только с MH-25a. Используйте зарядное устройство только для зарядки совместимых с ним батарей. Отключайте от сети зарядное устройство, если оно не используется.
- Не допускайте короткого замыкания контактов зарядного устройства. Несоблюдение этого требования может привести к перегреву и повреждению зарядного устройства.
- Зарядите батарею перед использованием. Перед фотографированием важных событий подготовьте запасную батарею и держите ее полностью заряженной. В некоторых регионах могут возникнуть трудности, если потребуется срочно приобрести новые батареи. Обратите внимание, в холодную погоду емкость батарей, как правило, уменьшается. Перед фотографированием в холодную погоду убедитесь, что батарея полностью заряжена. Храните запасную батарею в теплом месте и меняйте батареи по мере необходимости. При нагревании холодная батарея может восстановить часть своего заряда.
- Аккумуляторные батареи следует утилизировать в соответствии с местными нормами, предварительно закрыв контакты изолирующей лентой.

Сетевое зарядное устройство: при использовании сетевого зарядного устройства соблюдайте следующие меры предосторожности.

- Не двигайте фотокамеру во время зарядки. Несоблюдение этой меры предосторожности может в редких случаях привести к тому, что фотокамера будет показывать, что зарядка окончена, тогда как батарея заряжена лишь частично. Отключите и снова подключите зарядное устройство, чтобы возобновить зарядку.
- Не допускайте короткого замыкания контактов зарядного устройства. Несоблюдение этого требования может привести к перегреву и повреждению зарядного устройства.
- Отключите зарядное устройство, когда оно не используется.

Технические характеристики

Цифровая фотокамера Nikon Z 7/Z 6

Тип	
Тип	Цифровая фотокамера, поддерживающая использование сменных объективов
Байонет объектива	Байонет Nikon типа Z
Объектив	
Совместимые объективы	<ul style="list-style-type: none">• Объективы NIKKOR с байонетом Z• Объективы NIKKOR с байонетом F устанавливаются через переходник байонета; могут иметься ограничения
Эффективное число пикселей	
Эффективное число пикселей	<ul style="list-style-type: none">• Z7: 45,7 млн.• Z6: 24,5 млн.
Матрица	
Матрица	35,9 × 23,9 мм КМОП-матрица (формат Nikon FX)
Общее число пикселей	<ul style="list-style-type: none">• Z7: 46,89 млн.• Z6: 25,28 млн.
Система уменьшения количества пыли	Эталонные данные для удаления пыли (требуется Capture NX-D); очистка матрицы
Хранение	
Размер изображения (в пикселях)	<ul style="list-style-type: none">• Z7:<ul style="list-style-type: none">- Область изображения формата FX (36 × 24)<ul style="list-style-type: none">8 256 × 5 504 (Большой: 45,4 М)6 192 × 4 128 (Средний: 25,6 М)4 128 × 2 752 (Маленький: 11,4 М)- Область изображения формата DX (24 × 16)<ul style="list-style-type: none">5 408 × 3 600 (Большой: 19,5 М)4 048 × 2 696 (Средний: 10,9 М)2 704 × 1 800 (Маленький: 4,9 М)- Область изображения формата 5 : 4 (30 × 24)<ul style="list-style-type: none">6 880 × 5 504 (Большой: 37,9 М)5 152 × 4 120 (Средний: 21,2 М)3 440 × 2 752 (Маленький: 9,5 М)

Хранение

Размер изображения (в пикселях)

- **Область изображения формата 1 : 1 (24 × 24)**
5 504 × 5 504 (Большой: 30,3 М)
4 128 × 4 128 (Средний: 17,0 М)
2 752 × 2 752 (Маленький: 7,6 М)
- **Область изображения формата 16 : 9 (36 × 20)**
8 256 × 4 640 (Большой: 38,3 М)
6 192 × 3 480 (Средний: 21,5 М)
4 128 × 2 320 (Маленький: 9,6 М)
- **Фотографии, сделанные во время записи видео с размером кадра 3 840 × 2 160:** 3 840 × 2 160
- **Фотографии, сделанные во время записи видео с другими размерами кадра:** 1 920 × 1 080
- **Z6:**
 - **Область изображения формата FX (36 × 24)**
6 048 × 4 024 (Большой: 24,3 М)
4 528 × 3 016 (Средний: 13,7 М)
3 024 × 2 016 (Маленький: 6,1 М)
 - **Область изображения формата DX (24 × 16)**
3 936 × 2 624 (Большой: 10,3 М)
2 944 × 1 968 (Средний: 5,8 М)
1 968 × 1 312 (Маленький: 2,6 М)
 - **Область изображения формата 1 : 1 (24 × 24)**
4 016 × 4 016 (Большой: 16,1 М)
3 008 × 3 008 (Средний: 9,0 М)
2 000 × 2 000 (Маленький: 4,0 М)
 - **Область изображения формата 16 : 9 (36 × 20)**
6 048 × 3 400 (Большой: 20,6 М)
4 528 × 2 544 (Средний: 11,5 М)
3 024 × 1 696 (Маленький: 5,1 М)
 - **Фотографии, сделанные во время записи видео с размером кадра 3 840 × 2 160:** 3 840 × 2 160
 - **Фотографии, сделанные во время записи видео с другими размерами кадра:** 1 920 × 1 080



Хранение	
Формат файлов	<ul style="list-style-type: none"> • NEF (RAW): 12 или 14-разр. (сжатие без потерь, со сжатием или без сжатия); доступны большие, средние или маленькие (средние и маленькие изображения записываются с 12-разр. глубиной цвета с помощью сжатия без потерь) • TIFF (RGB) • JPEG: JPEG-совместимый со сжатием высокого качества (прибл. 1 : 4), обычного качества (прибл. 1 : 8) или низкого качества (прибл. 1 : 16); доступно сжатие оптимального качества • NEF (RAW) + JPEG: одна фотография, записанная в двух форматах: NEF (RAW) и JPEG
Система Picture Control	Авто, Стандартный, Нейтральный, Насыщенный, Монохромный, Портрет, Пейзаж, Равномерный, Creative Picture Control (Творческий Picture Control) (Сон, Утро, Поп, Воскресенье, Мрачность, Драматизм, Тишина, Выбеливание, Меланхолия, Чистота, Деним, Игрушка, Сепия, Синий, Красный, Розовый, Уголь, Графит, Два тона, Сажа); выбранные режимы Picture Control можно изменить; хранение пользовательских режимов Picture Control
Носители информации	Карты памяти XQD
Файловая система	DCF 2.0, Exif 2.31, PictBridge
Видоискатель	
Видоискатель	1,27 см/0,5 дюйма, около 3 690 тыс. точек (Quad VGA), ОСИД (OLED) с цветовым балансом и автоматическим и 11-уровневым ручным управлением яркостью
Покрытие кадра	Около 100 % по горизонтали и 100 % по вертикали
Увеличение	Примерно 0,8х (50 мм объектив, сфокусированный на бесконечность, $-1,0 \text{ м}^{-1}$)

Видоискатель	
Точка фокуса видоискателя	21 мм ($-1,0 \text{ м}^{-1}$; от центральной поверхности линзы окуляра видоискателя)
Диоптрийная настройка	От -4 до $+2 \text{ м}^{-1}$
Датчик видоискателя	Автоматическое переключение между дисплеями монитора и видоискателя
Затвор	
Тип	Механический затвор с фокальной плоскостью и вертикальным ходом с электронным управлением; электронный спуск передней шторки; электронный затвор
Скорость	$1/8000$ – 30 с с шагом $1/3$ или $1/2 \text{ EV}$, выдержка от руки, время, X200
Выдержка синхронизации вспышки	$X = 1/200$ с; синхронизация с затвором при $1/200$ с или длиннее; поддерживается автоматическая высокоскоростная синхронизация FP
Спуск	
Режим съемки	Покадровая, низкоскоростная непрерывная, высокоскоростная непрерывная, высокоскоростная непрерывная (расширенная), автоспуск
Приблизительная максимальная скорость съемки (измеренная в условиях испытаний, определенных Nikon)	<ul style="list-style-type: none"> • Z 7: <ul style="list-style-type: none"> - Низкоскоростная непрерывная: 1–5 к/с - Высокоскоростная непрерывная: 5,5 к/с (14-разрядный NEF/RAW: 5 к/с) - Высокоскоростная непрерывная (расширенная): 9 к/с (14-разрядный NEF/RAW: 8 к/с) • Z 6: <ul style="list-style-type: none"> - Низкоскоростная непрерывная: 1–5 к/с - Высокоскоростная непрерывная: 5,5 к/с - Высокоскоростная непрерывная (расширенная): 12 к/с (14-разрядный NEF/RAW: 9 к/с)
Автоспуск	2 с, 5 с, 10 с, 20 с; 1–9 экспозиций с интервалами 0,5, 1, 2, или 3 с

Экспозиция	
Система замера экспозиции	Замер TTL с помощью матрицы фотокамеры
Режим замера экспозиции	<ul style="list-style-type: none"> • Матричный замер • Центровзвешенный замер: взвешивание 75 % окружности 12 мм в центре кадра; альтернативно, взвешивание может основываться на средних значениях всего кадра • Точечный замер: замер окружности 4 мм (около 1,5 % кадра) с центром в выбранной точке фокусировки • Замер экспозиции по ярким участкам
Диапазон (ISO 100, объектив f/2,0, 20 °C)	<ul style="list-style-type: none"> • Z7: –3–+17 EV • Z6: –4–+17 EV
Режим	Авто (); программный автоматический режим с гибкой программой (P); автоматический режим с приоритетом выдержки (S); автоматический режим с приоритетом диафрагмы (A); ручной (M); пользовательские настройки (U1, U2, U3)
Коррекция экспозиции	От –5 до +5 EV с шагом 1/3 или 1/2 EV в режимах P, S, A и M
Блокировка экспозиции	Освещенность блокируется на замеренной величине
Чувствительность ISO (рекомендуемый индекс экспозиции)	<ul style="list-style-type: none"> • Z7: ISO 64 – 25600 с шагом 1/3 или 1/2 EV. Чувствительность можно установить прикл. на 0,3, 0,5, 0,7 или 1 EV (эквивалент ISO 32) ниже ISO 64 или прикл. на 0,3, 0,5, 0,7, 1 или 2 EV (эквивалент ISO 102400) выше ISO 25600; доступно автоматическое управление чувствительностью ISO • Z6: ISO 100 – 51200 с шагом 1/3 или 1/2 EV. Чувствительность можно установить прикл. на 0,3, 0,5, 0,7 или 1 EV (эквивалент ISO 50) ниже ISO 100 или прикл. на 0,3, 0,5, 0,7, 1 или 2 EV (эквивалент ISO 204800) выше ISO 51200; доступно автоматическое управление чувствительностью ISO
Активный D-Lighting	Можно выбрать режим Авто, Суперусиленный, Усиленный, Нормальный, Умеренный или Выкл.
Мультиэкспозиция	Добавить, усреднить, осветлить, затемнить
Прочие параметры	HDR (высокий динамический диапазон), подавление мерцания в режиме фотосъемки

Фокусировка	
Автофокусировка	Гибридная АФ с функцией обнаружения фазы/контраста с вспомогательной подсветкой АФ
Диапазон обнаружения (покадровая следящая АФ/ AF-S, режим фотосъемки, ISO 100, объектив с f/2,0, 20 °C)	<ul style="list-style-type: none"> • Z 7: -1 – +19 EV • Z 6: -2 – +19 EV • САФ при низком освещении: -4 – +19 EV
Встроенный мотор объектива	<ul style="list-style-type: none"> • Автофокусировка (AF): покадровая следящая АФ (AF-S); непрерывная следящая АФ (AF-C); постоянная АФ (AF-F; доступна только в режиме видеосъемки); прогнозирующая следящая фокусировка • Ручная фокусировка (M): можно использовать электронный дальномер
Точки фокусировки (одноточечная АФ, режим фотосъемки, область изображения FX)	<ul style="list-style-type: none"> • Z 7: 493 • Z 6: 273
Режим зоны АФ	Точечная, одноточечная и динамическая АФ (точечная и динамическая АФ доступны только в режиме фотосъемки); широкая область АФ (S); широкая область АФ (L); автоматический выбор зоны АФ
Блокировка фокусировки	Фокусировку можно заблокировать нажатием спусковой кнопки затвора наполовину (покадровая следящая АФ) или нажатием центральной кнопки вспомогательного селектора
Подавление вибраций (VR)	
Подавление вибраций фотокамеры	Сдвиг матрицы по 5 осям
Подавление вибраций объектива	Сдвиг объектива (доступно с объективами VR)
Вспышка	
Управление вспышкой	ТТЛ: вспышка с i-TTL-управлением; сбалансированная заполняющая вспышка с i-TTL-управлением используется с матрицей, центровзвешенным замером и замером экспозиции по ярким участкам, стандартной сбалансированной заполняющей вспышкой с i-TTL-управлением с точечным замером
Режим вспышки	Синхронизация по передней шторке, медленная синхронизация, синхронизация по задней шторке, подавление эффекта красных глаз, подавление эффекта красных глаз с медленной синхронизацией, медленная синхронизация по задней шторке, выкл.
Коррекция вспышки	От -3 до +1 EV с шагом 1/3 или 1/2 EV в режимах P, S, A и M

Вспышка	
Индикатор готовности вспышки	Горит при полностью заряженной дополнительной вспышке; мигает, предупреждая о недоэкспонировании, после срабатывания вспышки на полную мощность
Башмак для принадлежностей	Башмак для «горячего» подключения с синхроконтактом и контактом передачи данных ISO 518 с предохраняющим фиксатором
Система креативного освещения (CLS) Nikon	Управление вспышкой i-TTL, улучшенное беспроводное управление по радиоканалу, улучшенное беспроводное управление по оптическому каналу, моделирующий свет, блокировка мощности вспышки, передача цветовой информации, автоматическая высокоскоростная синхронизация FP, единое управление вспышкой
Баланс белого	
Баланс белого	Автоматический режим (3 типа), автоматический для естественного освещения, прямой солнечный свет, облачно, тень, лампы накаливания, лампы дневного света (7 типов), вспышка, выбор цветовой температуры (2 500–10 000 К), ручная настройка (сохранение до 6 значений), подстройка всех параметров кроме выбора цветовой температуры
Брекетинг	
Типы брекетинга	Экспозиция, вспышка, баланс белого и ADL
Видеоролик	
Система замера экспозиции	Замер экспозиции TTL с помощью основной матрицы
Режим замера экспозиции	Матричный, центровзвешенный замер или замер экспозиции по ярким участкам
Размер кадра (в пикселях) и частота кадров при видеосъемке	<ul style="list-style-type: none"> • 3 840 × 2 160 (4K UHD); 30р (прогрессивная), 25р, 24р • 1 920 × 1 080; 120р, 100р, 60р, 50р, 30р, 25р, 24р • 1 920 × 1 080 (замедленная); 30р × 4, 25р × 4, 24р × 5 <p>Фактическая частота кадров для 120р, 100р, 60р, 50р, 30р, 25р и 24р составляет 119,88, 100, 59,94, 50, 29,97, 25 и 23,976 к/с соответственно; выбор качества доступен при всех размерах кроме 3 840 × 2 160, 1 920 × 1 080 120р/100р и 1 920 × 1 080 в режиме замедленной съемки, когда качество установлено на ★ (высокое)</p>

Видеоролик	
Формат файлов	MOV, MP4
Сжатие видео	Расширенное кодирование видеосигнала H.264/ MPEG-4
Формат записи звука	Линейная импульсно-кодовая модуляция, AAC
Устройство записи звука	Встроенный стерео- или внешний микрофон с дополнительным аттенуатором; регулировка чувствительности
Чувствительность ISO (рекомендуемый индекс экспозиции)	<ul style="list-style-type: none"> • Z 7: <ul style="list-style-type: none"> - : автоматическое управление чувствительностью ISO (ISO от 64 до 25600) - P, S, A: автоматическое управление чувствительностью ISO (ISO от 64 до Hi-2) с выбором верхнего предела - M: доступно автоматическое управление чувствительностью ISO (ISO от 64 до Hi-2) с выбором верхнего предела; выбор вручную (ISO 64 – 25600 с шагом 1/3, 1/2 EV) с помощью доступных дополнительных параметров, эквивалентно примерно 0,3, 0,5, 0,7, 1 или 2 EV (эквивалент ISO 102400) выше ISO 25600 • Z 6: <ul style="list-style-type: none"> - : автоматическое управление чувствительностью ISO (ISO от 100 до 51200) - P, S, A: автоматическое управление чувствительностью ISO (ISO от 100 до Hi-2) с выбором верхнего предела - M: доступно автоматическое управление чувствительностью ISO (ISO от 100 до Hi-2) с выбором верхнего предела; выбор вручную (ISO 100 – 51200 с шагом 1/3, 1/2 EV) с помощью доступных дополнительных параметров, эквивалентно примерно 0,3, 0,5, 0,7, 1 или 2 EV (эквивалент ISO 204800) выше ISO 51200
Активный D-Lighting	Можно выбрать режим Настройки как для снимков, Сверхусиленный, Усиленный, Нормальный, Умеренный или Выкл.
Прочие параметры	Цейтраферная видеосъемка, электронное подавление вибраций, временные коды, вывод журнала видеороликов (N-Log)

Монитор	
Монитор	Жидкокристаллический монитор на тонкопленочных транзисторах (TFT-LCD) с диагональю 8-см/3,2-дюйма, разрешением около 2 100 тыс. точек, отклоняемый, с углом обзора 170°, покрытием кадра около 100 %, с цветовым балансом и 11-уровневым ручным управлением яркостью монитора
Просмотр	
Просмотр	Полнокадровый просмотр и просмотр уменьшенных изображений (4, 9 или 72 изображения) с увеличением при просмотре, кадрирование увеличения при просмотре, просмотр видеороликов, показ слайдов снимков и/или видеороликов, отображение гистограммы, засветка, информация о снимке, отображение данных о местоположении, оценка снимка и автоматический поворот изображения
Интерфейс	
USB	Разъем типа C (SuperSpeed USB); рекомендуется подключение к встроенному USB-порту
Выход HDMI	Разъем HDMI типа C
Разъем для дополнительных принадлежностей	Может использоваться с MC-DC2 и другими дополнительными принадлежностями
Аудиовход	Мини-контактный стереоразъем (диаметр 3,5 мм; поддерживается подключение питания)
Аудиовыход	Мини-контактный стереоразъем (диаметр 3,5 мм)
Wi-Fi/Bluetooth	
Wi-Fi	<ul style="list-style-type: none"> • Стандарты: IEEE 802.11b/g/n/a/ac • Рабочая частота: 2 412–2 462 МГц (канал 11) и 5 180–5 320 МГц • Максимальная выходная мощность (EIRP): <ul style="list-style-type: none"> - Z7: Полоса 2,4 ГГц: 7,0 дБм Полоса 5 ГГц: 12,1 дБм - Z6: Полоса 2,4 ГГц: 7,4 дБм Полоса 5 ГГц: 12,2 дБм • Проверка подлинности: открытая система, WPA2-PSK

Wi-Fi/Bluetooth	
Bluetooth	<ul style="list-style-type: none"> • Протоколы связи: технические характеристики Bluetooth версии 4.2 • Рабочая частота: Bluetooth: 2 402–2 480 МГц Технология низкого энергопотребления Bluetooth: 2 402–2 480 МГц • Максимальная выходная мощность (EIRP): <ul style="list-style-type: none"> - Z 7: Bluetooth: 1,5 дБм Технология низкого энергопотребления Bluetooth: 0 дБм - Z 6: Bluetooth: 1,9 дБм Технология низкого энергопотребления Bluetooth: 0,4 дБм
Диапазон (линия прямой видимости)	Примерно 10 м без помех; диапазон может отличаться в зависимости от уровня сигнала, а также наличия или отсутствия препятствий
Источник питания	
Батарея	Одна литий-ионная аккумуляторная батарея EN-EL15b (□ 236); также могут использоваться EN-EL15a/EN-EL15, но учитывайте, что на одну зарядку этих батарей, возможно, не удастся сделать столько же снимков и что сетевое зарядное устройство можно использовать только для зарядки батарей EN-EL15b
Сетевое зарядное устройство	Сетевое зарядное устройство EN-7P (поставляется только с Z 7)
Сетевой блок питания	Сетевой блок питания EN-5c/EN-5b (требуется разъем питания EP-5B, который приобретается дополнительно)
Штативное гнездо	
Штативное гнездо	1/4 дюйма (ISO 1222)
Размеры/масса	
Размеры (Ш × В × Г)	Примерно 134 × 100,5 × 67,5 мм
Масса	Примерно 675 г с батареей и картой памяти, но без защитной крышки; примерно 585 г (только корпус фотокамеры)

Рабочие условия	
Температура	0 °C–40 °C
Влажность	85 % или менее (без конденсата)

- Если не оговорено иное, все измерения проведены в соответствии со стандартами и рекомендациями Camera and Imaging Products Association (CIPA; Ассоциация производителей фотокамер и устройств обработки изображений).
- Все значения приведены для фотокамеры с полностью заряженной батареей.
- Примеры изображений, отображаемых фотокамерой, а также изображения и иллюстрации в руководствах, предназначены только для ознакомительных целей.
- Компания Nikon оставляет за собой право в любое время без предварительного уведомления изменять внешний вид и технические характеристики устройств и программного обеспечения, описанных в данном руководстве. Компания Nikon не несет ответственность за ущерб в результате ошибок, которые могут присутствовать в настоящем руководстве.

■ Зарядное устройство MH-25a

Диапазон входного напряжения	100–240 В переменного тока, 50/60 Гц, 0,23–0,12 А
Номинальные выходные параметры	8,4 В/1,2 А постоянного тока
Поддерживаемые батареи	Литий-ионные аккумуляторные батареи Nikon EN-EL15b
Время зарядки	Примерно 2 ч 35 мин. при температуре окружающей среды 25 °C для полностью разряженной батареи
Рабочая температура	0 °C–40 °C
Размеры (Ш × В × Г)	Прибл. 95 × 33,5 × 71 мм, без выступающих частей
Длина сетевого шнура	Прибл. 1,5 м, если поставляется
Масса	Прибл. 115 г, без прилагаемого разъема питания (сетевого шнура или сетевого блока питания)

Символы на этом продукте представляют следующее:

~ Переменный ток, --- Постоянный ток, □ Оборудование класса II (Конструкция продукта имеет двойную изоляцию.)

■ Сетевое зарядное устройство EN-7P (поставляется только с Z7)

Диапазон входного напряжения	100–240 В переменного тока, 50/60 Гц, макс. 0,5 А
Номинальные выходные параметры	5,0 В/3,0 А постоянного тока
Поддерживаемые батареи	Литий-ионные аккумуляторные батареи Nikon EN-EL15b
Рабочая температура	0 °С–40 °С
Размеры (Ш × В × Г)	Прибл. 65,5 × 26,5 × 58,5 мм, без сетевого переходника
Масса	Прибл. 125 г, без сетевого переходника

EN-7P поставляется с присоединенным сетевым переходником в странах или регионах, где это необходимо; форма сетевого переходника зависит от страны приобретения. Не пытайтесь снять сетевой переходник, так как это может привести к повреждению изделия.

Символы на этом продукте представляют следующее:

~ Переменный ток, — Постоянный ток, □ Оборудование класса II (Конструкция продукта имеет двойную изоляцию.)

■ Литий-ионная аккумуляторная батарея EN-EL15b

Тип	Литий-ионная аккумуляторная батарея
Номинальная мощность	7,0 В/1 900 мА·ч
Рабочая температура	0 °С–40 °С
Размеры (Ш × В × Г)	Прибл. 40 × 56 × 20,5 мм
Масса	Прибл. 80 г, без защитной крышки

Компания Nikon оставляет за собой право в любое время без предварительного уведомления изменять внешний вид и технические характеристики устройств и программного обеспечения, описанных в данном руководстве. Компания Nikon не несет ответственность за ущерб в результате ошибок, которые могут присутствовать в настоящем руководстве.

Сведения о товарных знаках

IOS является товарным знаком или зарегистрированным товарным знаком компании Cisco Systems, Inc. в США и/или других странах и используется по лицензии. Windows является либо зарегистрированным товарным знаком, либо товарным знаком корпорации Microsoft в США и/или других странах. Mac, macOS, OS X, Apple®, App Store®, логотипы Apple, iPhone®, iPad® и iPod touch® являются товарными знаками Apple Inc., зарегистрированными в США и/или других странах. Android, Google Play и логотип Google Play являются товарными знаками Google LLC. Логотип Android, изображающий стилизованного робота, разработан на основе работы, созданной и опубликованной Google, и используется в соответствии с условиями лицензии Creative Commons 3.0 Attribution. Логотип PictBridge является товарным знаком. XQD является товарным знаком Sony Corporation. HDMI, логотип HDMI и High-Definition Multimedia Interface являются товарными знаками или зарегистрированными товарными знаками HDMI Licensing LLC.

HDMI

Wi-Fi и логотип Wi-Fi являются товарными знаками или зарегистрированными товарными знаками Wi-Fi Alliance. Словесный знак Bluetooth® и логотипы являются зарегистрированными торговыми знаками, принадлежащими Bluetooth SIG, Inc. и любое использование таких знаков Nikon Corporation осуществляется по лицензии.

Все другие торговые наименования, упоминаемые в настоящем руководстве и в другой документации, которая поставляется вместе с изделиями компании Nikon, являются товарными знаками или зарегистрированными товарными знаками своих соответствующих владельцев.

Use of the Made for Apple badge means that an accessory has been designed to connect specifically to the Apple products identified in the badge, and has been certified by the developer to meet Apple performance standards. Apple is not responsible for the operation of this device or its compliance with safety and regulatory standards. Please note that the use of this accessory with an Apple product may affect wireless performance.

Лицензия FreeType (FreeType2)

На некоторые части данного программного обеспечения распространяется авторское право © 2012 Проект FreeType (<https://www.freetype.org>). Все права защищены.

Лицензия MIT (HarfBuzz)

На некоторые части данного программного обеспечения распространяется авторское право © 2018 Проект Harfbuzz (<https://www.freedesktop.org/wiki/Software/HarfBuzz>). Все права защищены.

AVC Patent Portfolio License

Данный продукт имеет лицензию AVC Patent Portfolio License для личного и некоммерческого использования клиентом в целях (i) кодирования видео в соответствии со стандартом AVC («видеосодержимое AVC») и/или (ii) декодирования видеосодержимого AVC, закодированного клиентом в рамках личной и некоммерческой деятельности и/или полученного от поставщика видеосодержимого, имеющего лицензию на предоставление видеосодержимого AVC. Эта лицензия не распространяется на любое другое использование, а также не подразумевается для такого использования. Дополнительную информацию можно получить от MPEG LA, L.L.C. См. веб-сайт <http://www.mpegla.com>

Утилизация устройств хранения данных

Следует учитывать, что при удалении изображений или форматировании карт памяти или других устройств хранения данных исходные данные уничтожаются не полностью. В некоторых случаях файлы, удаленные с отслуживших свой срок устройств хранения данных, можно восстановить с помощью имеющихся в продаже программных средств. Информацией личного характера могут воспользоваться злоумышленники. Обеспечение конфиденциальности таких данных является обязанностью пользователя.

Прежде чем утилизировать неиспользуемые устройства хранения данных или передать право собственности на них другому лицу, следует стереть всю информацию с помощью имеющегося в продаже специального программного обеспечения или отформатировать устройство, а затем заполнить его изображениями, не содержащими личной информации (например, видами чистого неба). При физическом уничтожении устройств хранения данных следует соблюдать осторожность, чтобы не пораниться.

Прежде чем утилизировать фотокамеру или передать право собственности на нее другому лицу, следует также использовать параметр **Сбросить все настройки** в меню настройки фотокамеры, чтобы удалить любую личную сетевую информацию.

Поддерживаемые стандарты

- **DCF версия 2.0:** правила разработки файловых систем для цифровых фотокамер (**Design Rule for Camera File System (DCF)**) – это промышленный стандарт, широко используемый в производстве цифровых фотокамер и обеспечивающий совместимость фотокамер разных производителей.
- **Exif версия 2.31:** фотокамера поддерживает формат Exif (совместимый формат графических файлов для цифровых фотокамер, **Exchangeable Image File Format for Digital Still Cameras**) версии 2.31 – стандарт, позволяющий использовать информацию, сохраняемую вместе со снимками, для получения оптимального воспроизведения цвета при печати снимков на Exif-совместимых принтерах.
- **PictBridge:** стандарт, разработанный в результате совместной деятельности производителей цифровых фотокамер и принтеров, позволяющий печатать фотографии напрямую с принтера, без предварительного перемещения на компьютер.
- **HDMI: High-Definition Multimedia Interface** (Интерфейс мультимедиа высокого разрешения) – стандарт мультимедийных интерфейсов для бытовой электроники и аудио-видеоустройств, способный осуществлять передачу аудиовизуальных данных и управляющих сигналов на HDMI-совместимые устройства по однопроводному соединению.

Руководство пользователя объектива NIKKOR Z 24–70 мм f/4 S

Этот раздел включен в качестве руководства для покупателей объективов NIKKOR Z 24–70 мм f/4 S. Имейте в виду, что эти объективы могут быть недоступны в некоторых странах или регионах.

Использование объектива

■ Детали объектива: названия и функции

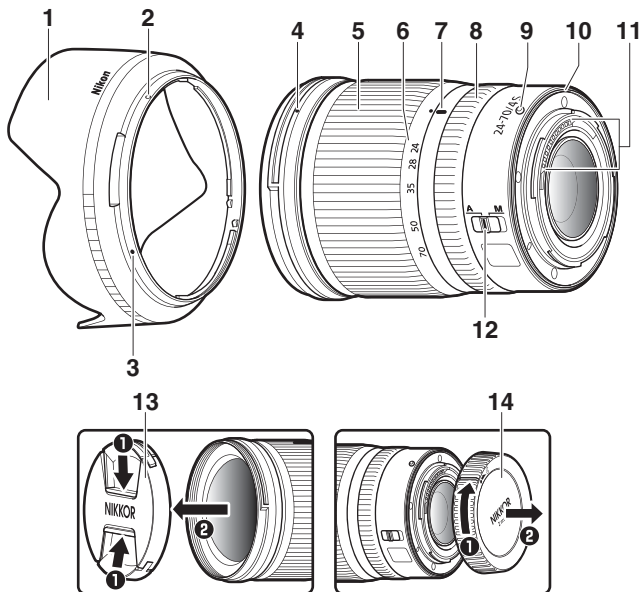

1	Бленда	Бленды блокируют рассеянный свет, который может стать причиной бликов или двоения изображения. Они также служат для защиты объектива.
2	Метка закрепления бленды	Используйте при установке бленды.
3	Метка установки бленды	
4	Метка крепления бленды	
5	Кольцо зуммирования	Поверните для приближения или отдаления. Обязательно выдвиньте объектив перед использованием.
6	Шкала фокусного расстояния	Определите приблизительное фокусное расстояние при приближении или отдалении вида через объектив.
7	Метка фокусного расстояния	
8	Кольцо управления	<ul style="list-style-type: none"> • Выбран режим автофокусировки: в режиме автофокусировки можно вращать это настраиваемое кольцо для выполнения функции, выбранной с помощью фотокамеры. • Выбран режим ручной фокусировки: поверните для фокусировки.
9	Метка крепления объектива	Используйте при установке объектива на фотокамеру.
10	Резиновая прокладка крепления объектива	—
11	Контакты микропроцессора	Используется для передачи данных в фотокамеру и из фотокамеры.
12	Переключатель режима фокусировки	Выберите A для автофокусировки, M для ручной фокусировки. Обратите внимание, что независимо от выбранной настройки фокусировка должна быть отрегулирована вручную, когда режим ручной фокусировки выбран с помощью элементов управления фотокамеры.
13	Передняя крышка объектива	—
14	Задняя крышка объектива	—

■ ■ Установка и снятие

Установка объектива

- 1** Выключите фотокамеру, снимите защитную крышку и заднюю крышку объектива.
- 2** Расположите объектив на корпусе фотокамеры, выровняв метку крепления на объективе с меткой крепления на корпусе фотокамеры, а затем поверните объектив против часовой стрелки до щелчка.

Снятие объектива

- 1** Выключите фотокамеру.
- 2** Нажмите и удерживайте кнопку отсоединения объектива, поворачивая объектив по часовой стрелке.

■ Перед использованием

Объектив имеет выдвижную оправу, которую необходимо выдвинуть перед использованием. Вращайте кольцо зуммирования, как показано, до тех пор, пока объектив не защелкнется в выдвинутом положении. Съемка выполняется, только когда метка фокусного расстояния находится между значениями 24 и 70 на шкале фокусного расстояния.

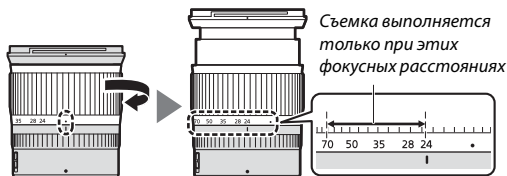

Чтобы втянуть объектив, поверните кольцо зуммирования в противоположном направлении, остановившись, когда будет достигнуто положение (●) на шкале фокусного расстояния.

Если фотокамера включается с втянутым объективом, появляется предупреждающее сообщение. Перед использованием необходимо выдвинуть объектив.

■ Установка и снятие бленды

Совместите метку крепления бленды (●) с меткой установки бленды (●), а затем вращайте бленду (2) до тех пор, пока метка ● не совместится с меткой закрепления бленды (○).

Чтобы снять бленду, выполните указанные выше действия в обратном порядке.

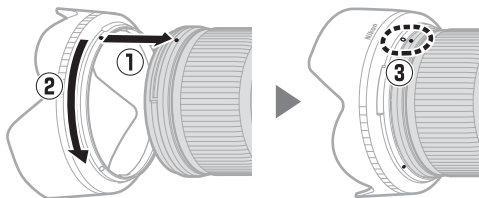

Присоединяя или снимая бленду, удерживайте ее рядом с символом ● у основания и не сжимайте ее слишком сильно. Бленду можно переверачивать и устанавливать на объектив, когда он не используется.

■ С установленным объективом

Положение фокусировки может измениться, если фотокамера выключается, а затем снова включается после фокусировки. Выполните повторную фокусировку перед съемкой. При фокусировке в предварительно выбранном месте в ожидании появления объекта рекомендуется не выключать фотокамеру до выполнения снимка.

Меры предосторожности

- Не поднимайте и не держите объектив или фотокамеру только за бленду.
- Не допускайте загрязнения контактов микропроцессора.
- Если резиновая прокладка крепления объектива повреждена, немедленно прекратите использование объектива и отнесите его в официальный сервисный центр Nikon для ремонта.
- Установите переднюю и заднюю крышки объектива, когда объектив не используется.
- Для защиты внутренней части объектива не храните его под прямым солнечным светом.
- Не допускайте попадания воды на объектив. Коррозия внутреннего механизма может нанести изделию неисправимые повреждения.
- Если оставить объектив в чрезвычайно жарком месте, это может привести к повреждению или деформации частей, сделанных из усиленного пластика.
- Быстрые изменения температуры могут привести к возникновению разрушительного конденсата внутри и снаружи объектива. Прежде чем выносить объектив из теплой окружающей среды в холодную или наоборот, поместите его в чехол или пластиковый пакет, чтобы замедлить изменение температуры.
- Рекомендуется поместить объектив в футляр, чтобы защитить его от царапин во время транспортировки.

Уход за объективом

- Удаления пыли обычно достаточно для очистки стеклянных поверхностей объектива.
- Элементы объектива с фтористым покрытием можно очистить от пятен или отпечатков пальцев мягкой, чистой хлопчатобумажной тканью или салфеткой для очистки объектива; выполняйте очистку, начиная от центра, круговыми движениями. Для удаления трудновыводимых пятен осторожно протрите мягкой тканью, слегка смоченной в небольшом количестве дистиллированной воды, этанола или средства для очистки объективов. Любые каплевидные пятна, оставшиеся на водо- и маслоотталкивающей поверхности, можно впоследствии удалить сухой тканью.
- При очистке объективов без фтористого покрытия удалите пятна и отпечатки пальцев мягкой, чистой хлопчатобумажной тканью или салфеткой для очистки объективов, слегка смоченной в небольшом количестве этанола или средства для очистки объективов. Осторожно протрите объектив от центра к краям круговыми движениями, соблюдая осторожность, чтобы не оставить пятен и не касаться объектива пальцами.
- Не используйте для очистки объектива органические растворители, такие как разбавитель для краски или бензин.
- Для защиты переднего элемента объектива можно использовать фильтры нейтрального цвета (NC) (приобретаются дополнительно) и подобные приспособления.
- Если объектив не будет использоваться в течение длительного времени, храните его в прохладном, сухом месте для предотвращения образования плесени и коррозии. Не храните под прямым солнечным светом или с камфорными шариками от моли.

Принадлежности

■ ■ Прилагаемые принадлежности

- Защелкивающаяся передняя крышка объектива LC-72B 72 мм
- Задняя крышка объектива LF-N1
- Бленда байонета HB-85
- Чехол для объектива CL-C1

✓ Использование чехла для объектива

- Чехол предназначен для защиты объектива от царапин, а не от падения или других физических ударов.
- Чехол не является водостойким.
- Материал изготовления чехла может выцветать, подтекать, сморщиваться или менять цвет при натирании или намокании.
- Для удаления пыли пользуйтесь мягкой щеткой.
- Воду и пятна можно удалить с поверхности мягкой сухой тканью. Не используйте для очистки спирт, бензин, растворитель и другие летучие химикаты.
- Не храните в местах, подверженных воздействию прямого солнечного света, высоких температур или влажности.
- Не используйте чехол для очистки элементов монитора или объектива.
- Будьте осторожны, чтобы объектив не выпал из чехла при транспортировке.

Материал: полиэстер

■ ■ Совместимые принадлежности

Навинчивающиеся фильтры 72 мм

✓ Фильтры

Не устанавливайте несколько фильтров сразу. Снимайте бленду объектива перед установкой фильтров или круговых поляризационных фильтров.

Технические характеристики

Байонет	Байонет Nikon типа Z
Фокусное расстояние	24–70 мм
Максимальная диафрагма	f/4
Конструкция объектива	14 элементов в 11 группах (включая 1 ED элемент объектива, 1 асферический ED элемент, 3 асферических элемента, элементы с нанокристаллическим покрытием Nano Crystal Coat и передний элемент объектива с фтористым покрытием)
Угол зрения	<ul style="list-style-type: none">• Формат FX: 84° – 34° 20′• Формат DX: 61° – 22° 50′
Шкала фокусного расстояния	С делением в миллиметрах (24, 28, 35, 50, 70)
Система фокусировки	Внутренняя фокусировка
Минимальное расстояние фокусировки	0,3 м от фокальной плоскости во всех положениях зума
Лепестки диафрагмы	7 (скругленное отверстие диафрагмы)
Диапазон диафрагмы	f/4–22
Установочный размер фильтра	72 мм (P = 0,75 мм)
Размеры	Прибл. 77,5 мм (максимальный диаметр) × 88,5 мм (расстояние от крепежного фланца объектива фотокамеры при втянутом объективе)
Масса	Прибл. 500 г

Компания Nikon сохраняет за собой право изменять внешний вид, технические характеристики и рабочие показатели данного изделия в любое время и без предварительного уведомления.

Руководство пользователя переходника байонета FTZ

Этот переходник байонета позволяет устанавливать объективы Nikon NIKKOR с байонетом F на беззеркальные фотокамеры Nikon с байонетом Z. Его нельзя установить на фотокамеры с байонетом F (цифровые зеркальные фотокамеры Nikon) или байонетом 1 (продвинутые фотокамеры Nikon 1 со сменными объективами) или использовать с объективами 1 NIKKOR. Этот раздел включен в качестве руководства для покупателей переходника байонета. Имейте в виду, что эти переходники байонета могут быть недоступны в некоторых странах или регионах.

Имейте в виду, что в зависимости от объектива переходник может ограничивать возможности автофокусировки или других функций фотокамеры.

Совместимые объективы с байонетом F

Информацию об объективах, которые можно установить на переходник байонета FTZ для использования с фотокамерами, оснащенными байонетом Z, см. в документе *Совместимые объективы с байонетом F*, доступном в Центр загрузки Nikon: <https://downloadcenter.nikonimglib.com/ru/products/491/FTZ.html>



Переходник байонета

■ Детали переходника

Байонет объектива

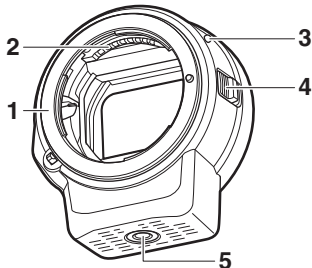

- 1 Байонет F Nikon (устанавливается на объектив)
- 2 Сигнальные контакты объектива
- 3 Метка крепления объектива
- 4 Кнопка отсоединения объектива
- 5 Штативное гнездо

Байонет фотокамеры

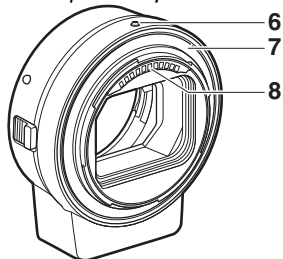

- 6 Метка крепления переходника
- 7 Байонет Nikon Z (устанавливается на фотокамере)
- 8 Контакты микропроцессора

■ Установка и снятие

Выключите фотокамеру, прежде чем устанавливать переходник или снимать его с фотокамеры или устанавливать объектив на переходник или снимать его с переходника. Выберите место, куда не попадает прямой солнечный свет и не допускайте попадания пыли внутрь устройств. Во время установки объективов будьте осторожны, чтобы не нажать кнопку отсоединения объектива на фотокамере или переходнике.

Установка переходника и объектива

1 Снимите защитную крышку и заднюю крышку объектива с переходника и защитную крышку с фотокамеры.

2 Установите переходник на фотокамеру.

Совместив метку крепления переходника с меткой крепления на корпусе фотокамеры (①), расположите переходник на фотокамере, а затем поверните его против часовой стрелки до щелчка (②).

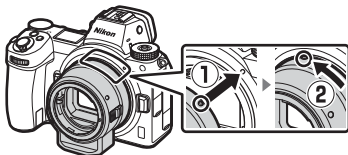

3 Снимите заднюю защитную крышку объектива.

4 Установите объектив на переходник.

Совместив метку крепления объектива с меткой крепления объектива на переходнике (3), расположите объектив на переходнике, а затем поверните его против часовой стрелки до щелчка (4).

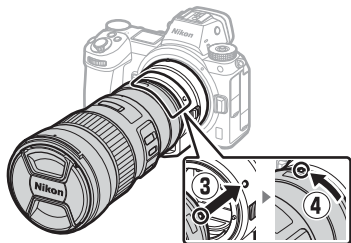

Снятие объектива и переходника

1 Снимите объектив.

Нажмите и удерживайте кнопку отсоединения объектива на переходнике (1), поворачивая объектив по часовой стрелке (2). Установите переднюю и заднюю защитные крышки обратно на объектив.

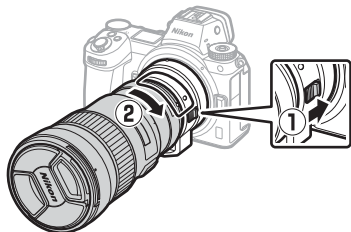

2 Снимите переходник.

Нажмите и удерживайте кнопку отсоединения объектива на фотокамере (3), поворачивая переходник по часовой стрелке (4). После снятия переходника необходимо установить защитную крышку и задние крышки на переходник и защитную крышку на фотокамеру.

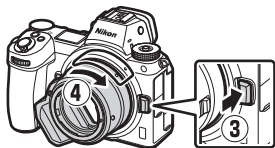

❑ **Объективы со встроенным микропроцессором и кольцами диафрагмы**

Выберите минимальную диафрагму (наивысшее число f), прежде чем устанавливать объективы с микропроцессором, снабженные кольцами диафрагмы.

❑ **Несовместимые объективы и принадлежности**

Следующие объективы и принадлежности использовать нельзя. Попытка принудительной установки любого из этих устройств может стать причиной повреждения переходника или объектива. Индивидуальное изменение может привести к тому, что объективы, отличные от перечисленных ниже, окажутся несовместимыми; не прилагайте усилия, если чувствуете сопротивление при попытке установить объектив.

- Объективы без AI
- IX-NIKKOR
- Телеконвертер с АФ ТС-16А
- Объективы, для которых требуется модуль фокусировки AU-1 (400 мм $f/4,5$, 600 мм $f/5,6$, 800 мм $f/8$, 1200 мм $f/11$)
- Объектив типа «рыбий глаз» (6 мм $f/5,6$, 7,5 мм $f/5,6$, 8 мм $f/8$, OP 10 мм $f/5,6$)
- 2,1 см $f/4$
- Удлинительное кольцо K2
- 180–600 мм $f/8$ ED (серийные номера 174041–174180)
- 360–1200 мм $f/11$ ED (серийные номера 174031–174127)
- 200–600 мм $f/9,5$ (серийные номера 280001–300490)
- Объективы AF для F3AF (AF 80 мм $f/2,8$, AF 200 мм $f/3,5$ ED, телеконвертер с АФ ТС-16)
- PC 28 мм $f/4$ (серийный номер 180900 или более ранний)
- PC 35 мм $f/2,8$ (серийные номера 851001–906200)
- PC 35 мм $f/3,5$ (старого типа)
- Reflex 1000 мм $f/6,3$ (старого типа)
- NIKKOR-H Auto 2,8 см $f/3,5$ (28 мм $f/3,5$) с серийными номерами до 362000
- NIKKOR-S Auto 3,5 см $f/2,8$ (35 мм $f/2,8$) с серийными номерами до 928000
- NIKKOR-S Auto 5 см $f/2$ (50 мм $f/2$)
- NIKKOR-Q Auto 13,5 см $f/3,5$ (135 мм $f/3,5$) с серийными номерами до 753000
- Micro-NIKKOR 5,5 см $f/3,5$
- Medical-NIKKOR Авто 200 мм $f/5,6$
- Auto NIKKOR Telephoto-Zoom 85–250 мм $f/4-4,5$
- Auto NIKKOR Telephoto-Zoom 200–600 мм $f/9,5-10,5$

Использование переходника байонета

- Автофокусировка может работать не так, как ожидалось, если этот переходник используется с объективом NIKKOR с байонетом F. Если фотокамера имеет проблемы с фокусировкой, установите одноточечный режим зоны АФ и выберите центральную зону фокусировки или выполните фокусировку вручную.
- С некоторыми объективами функция подавления вибраций фотокамеры может работать не так, как ожидалось, или вызывать виньетирование или уменьшение периферийного освещения.

Меры предосторожности

- При использовании этого переходника с объективами массой более 1 300 г, поддерживайте объектив, когда держите фотокамеру, и не используйте ремень фотокамеры. Несоблюдение этих мер предосторожности может повредить байонет объектива фотокамеры.
- При использовании телеобъективов, оборудованных штативным кольцом, присоединяйте штатив к штативному кольцу объектива, а не к штативному гнезду переходника.
- Не допускайте загрязнения сигнальных контактов микропроцессора и объектива.
- Не допускайте попадания воды на переходник. Коррозия внутреннего механизма может нанести изделию неисправимые повреждения.
- Если оставить переходник в чрезвычайно жарком месте, это может привести к повреждению или деформации частей, сделанных из усиленного пластика.

Уход за переходником

- Не касайтесь внутренней части переходника байонета. Воспользуйтесь грушей или мягкой щеткой для удаления пыли, соблюдая осторожность, чтобы не тереть и не царапать внутреннюю часть переходника.
- При очистке переходника удалите грушей пыль и пух, а затем аккуратно протрите переходник мягкой сухой тканью.
- Не используйте для очистки переходника органические растворители, такие как разбавитель для краски или бензин.
- Если переходник не будет использоваться в течение длительного времени, храните его в прохладном, сухом месте для предотвращения образования плесени и коррозии. Не храните под прямым солнечным светом или с камфорными шариками от моли.

Принадлежности

■ ■ *Прилагаемые принадлежности*

- Защитная крышка BF-1B
- Задняя крышка объектива LF-N1

Технические характеристики

Тип	Переходник байонета
Поддерживаемые фотокамеры	Беззеркальные фотокамеры Nikon с байонетом Z
Размеры	Прибл. диаметр 70 мм (без выступов) × 80 мм
Масса	Прибл. 135 г

Компания Nikon сохраняет за собой право изменять внешний вид, технические характеристики и рабочие показатели данного изделия в любое время и без предварительного уведомления.

Рекомендованные карты памяти

Фотокамера может использоваться с картами памяти XQD. Для видеозаписи рекомендуются карты со скоростью записи 45 МБ/с (300 ×) или выше; запись при меньшей скорости может привести к прерыванию записи или прерывистому, неравномерному воспроизведению. Для получения информации о совместимости и эксплуатации обратитесь к производителю.

Емкость карты памяти

В следующей таблице показано приблизительное количество снимков, которые можно сохранить на карту Sony QD-G64E XQD серии G объемом 64 ГБ при различных настройках размера и качества изображения, когда **FX (36 x 24)** выбрано для **Выбрать область изобр.** (по состоянию на июль 2018 года).

Z7:

Качество изображения			Размер изображения	Размер файла ¹	Количество изображений ¹	Емкость буфера ²	
NEF (RAW)	Сжатие без потерь	12 бит	Большой	44,7 МБ	748	23	
			Средний	31,5 МБ	1 000	19	
			Маленький	24,5 МБ	1 400	19	
	Обычное сжатие	14 бит	Большой		55,8 МБ	654	19
					40,7 МБ	1 000	23
					49,4 МБ	845	19
					74,1 МБ	748	23
	Без сжатия	14 бит	Большой		85,1 МБ	654	18
TIFF (RGB)			Большой	134,6 МБ	412	21	
			Средний	76,5 МБ	723	22	
			Маленький	34,8 МБ	1 500	25	
JPEG ³	Высокое качество		Большой	17,2 МБ	1 900	25	
			Средний	11,7 МБ	3 200	25	
			Маленький	6,8 МБ	6 500	25	
	Обычное качество		Большой	11,8 МБ	3 700	25	
			Средний	7,0 МБ	6 400	25	
			Маленький	3,5 МБ	12 700	25	
	Низкое качество		Большой	3,8 МБ	7 500	25	
			Средний	2,6 МБ	12 300	25	
			Маленький	1,6 МБ	24 100	25	

Z6:

Качество изображения		Размер изображения	Размер файла ¹	Количество изображений ¹	Емкость буфера ²		
NEF (RAW)	Сжатие без потерь	12 бит	Большой	22,5 МБ	1 300	35	
			Средний	16,1 МБ	1 900	26	
			Маленький	12,7 МБ	2 500	26	
	Обычное сжатие	14 бит	Большой		28,2 МБ	1 100	43
					20,4 МБ	1 800	37
					24,8 МБ	1 500	43
					38,5 МБ	1 300	33
					44,1 МБ	1 100	34
Без сжатия	12 бит	Большой		38,5 МБ	1 300	33	
				44,1 МБ	1 100	34	
TIFF (RGB)			Большой	69,3 МБ	759	27	
			Средний	39,5 МБ	1 300	31	
			Маленький	18,4 МБ	2 800	35	
JPEG ³	Высокое качество		Большой	9,4 МБ	3 400	44	
			Средний	6,6 МБ	5 600	50	
			Маленький	4,0 МБ	10 400	51	
	Обычное качество		Большой	6,4 МБ	6 700	44	
			Средний	3,9 МБ	10 900	50	
			Маленький	2,1 МБ	19 900	51	
	Низкое качество		Большой	2,3 МБ	13 000	46	
			Средний	1,7 МБ	20 800	50	
			Маленький	1,2 МБ	35 200	50	

- 1 Все значения приблизительны. Размер файла зависит от записанного сюжета.
- 2 Максимальное количество экспозиций, которое можно сохранить в буфере памяти при ISO 100. Может уменьшиться в некоторых ситуациях, например, при качестве изображения, отмеченном звездочкой («★»), или если включено автоматическое управление искажениями.
- 3 Значения предполагают сжатие JPEG с приоритетом размера. Выбор параметра качества изображения, отмеченного звездочкой («★»; оптимальное сжатие) приведет к увеличению размера изображений JPEG; количество изображений и емкость буфера памяти, соответственно, уменьшатся.

Ресурс работы батареи

Приблизительная продолжительность снятых эпизодов или количество снимков, которые можно записать при полностью заряженной батарее EN-EL15b¹, зависят от режима монитора. Значения для фотографий²:

- **Только видеоискатель:** 330 снимков (Z 7), 310 снимков (Z 6)
- **Только монитор:** 400 снимков (Z 7), 380 снимков (Z 6)

Значения для видеороликов³:

- **Только видеоискатель:** 85 минут
- **Только монитор:** 85 минут

Следующие действия могут сократить ресурс работы батареи:

- Спусковая кнопка затвора удерживается нажатой наполовину
- Производится многократная автофокусировка
- Съемка фотографий в формате NEF (RAW)
- Используется длинная выдержка
- Использование функций Wi-Fi (беспроводная локальная сеть) и Bluetooth фотокамеры
- Использование фотокамеры с подключенными дополнительными принадлежностями
- Многократное зуммирование

Для обеспечения максимально эффективной работы аккумуляторных батарей Nikon EN-EL15b:

- Не допускайте загрязнения контактов батареи. Грязь на контактах может ухудшить эксплуатационные характеристики батареи.
- Используйте батареи сразу после зарядки. Если батареи не используются, они постепенно разряжаются.

- 1 Могут также использоваться батареи EN-EL15a/EN-EL15, однако учитывайте, что на одну их зарядку, возможно, не удастся сделать столько же снимков. Ресурс зависит от состояния батареи, температуры, интервала между снимками и продолжительности отображения меню.
- 2 Стандарт CIPA. Измерено при температуре 23 °C (±2 °C) с объективом NIKKOR Z 24–70 мм f/4 S при следующих условиях испытания: делалась одна фотография при настройках по умолчанию каждые 30 с.
- 3 Измерено при температуре 23 °C (±2 °C) при настройках фотокамеры по умолчанию и использовании объектива NIKKOR Z 24–70 мм f/4 S при условиях, указанных Camera and Imaging Products Association (Ассоциация производителей фотокамер и устройств обработки изображений, CIPA). Отдельные видеоролики могут иметь продолжительность до 29 минут 59 секунд; запись может закончиться до того, как будут достигнуты эти пределы, если фотокамера нагреется.

Уведомления

Примечания для пользователей в Европе

ВНИМАНИЕ: УСТАНОВКА НЕВЕРНОГО ТИПА БАТАРЕИ МОЖЕТ ПРИВЕСТИ К ВОЗНИКНОВЕНИЮ РИСКА ВЗРЫВА. УТИЛИЗИРУЙТЕ ИСПОЛЬЗОВАННЫЕ БАТАРЕИ СОГЛАСНО ИНСТРУКЦИЯМ.

Данный символ означает, что электрическое и электронное оборудование должно утилизироваться отдельно от бытовых отходов.



Этот символ на батарее указывает на то, что данная батарея подлежит утилизации отдельно от бытовых отходов.



Следующие замечания касаются только пользователей в европейских странах:

- Данное изделие подлежит утилизации в соответствующих пунктах сбора. Не выбрасывайте изделие вместе с бытовым мусором.
- Раздельный сбор и переработка отходов помогают сберечь природные ресурсы и предотвращают отрицательные последствия для здоровья людей и окружающей среды, которые могут возникнуть из-за неправильной утилизации.
- Подробные сведения можно получить у продавца или в местной организации, ответственной за управление отходами.

Следующие замечания касаются только пользователей в европейских странах:

- Все батареи, независимо от того, промаркированы ли они этим символом или нет, подлежат утилизации в соответствующих пунктах сбора. Не выбрасывайте их вместе с бытовыми отходами.
- Подробные сведения можно получить у продавца или в местной организации, ответственной за управление отходами.

Bluetooth и Wi-Fi (Беспроводная локальная сеть)

Данное изделие контролируется Правилами экспортного контроля США (EAR). Разрешение правительства США не требуется для экспорта в страны, отличные от стран, перечисленных далее, на которые на момент написания данного сообщения распространяется эмбарго или особый контроль: Куба, Иран, Северная Корея, Судан и Сирия (список может быть изменен).

Использование беспроводных устройств может быть запрещено в некоторых странах или регионах. Обратитесь в сервисный центр компании Nikon перед использованием беспроводных функций данного изделия за пределами страны, в которой устройство было приобретено.

Передатчик Bluetooth в этом устройстве работает в диапазоне 2,4 ГГц.

Памятка для пользователей в Европе

Настоящим корпорация Nikon заявляет, что типы радиооборудования Z 7 и Z 6 соответствуют требованиям директивы 2014/53/EU.



Полные тексты деклараций соответствия ЕС доступны по следующим интернет-ссылкам:

- **Z 7:** https://imaging.nikon.com/support/pdf/DoC_N1710.pdf
- **Z 6:** https://imaging.nikon.com/support/pdf/DoC_N1711.pdf

Защита

Хотя одним из преимуществ данного изделия является то, что оно позволяет другим лицам свободно подключаться для беспроводного обмена данными в любом месте в пределах радиуса действия, если не установлена защита, то может произойти следующее:

- Хищение данных: Злоумышленники могут перехватить данные при беспроводной передаче с целью кражи идентификаторов, паролей и другой личной информации.
- Несанкционированный доступ: Несанкционированные пользователи могут получить доступ к сети и изменить данные или выполнить другие злоумышленные действия. Имейте в виду, что из-за конструкции беспроводных сетей определенные атаки могут позволить осуществить несанкционированный доступ даже при включенной функции защиты.
- Незащищенные сети: Подключение к открытым сетям может привести к несанкционированному доступу. Используйте только безопасные сети.

Единообразии маркировки

Стандарты, которым соответствует фотокамера, можно просматривать с помощью параметра **Единообразии маркировки** в меню настройки.



Информация для декларации Таможенного Союза / сертификата

Дата изготовления: См. заднюю обложку руководства пользователя

Z 7/Z 6

Изготовитель: "Никон Корпорейшн",
Шинагава Интерсити, Башня "С",
2-15-3, Конан, Минато-ку, Токио 108-6290, Япония,
Телефон: +81-3-6433-3600

Импортер: ООО "Никон",
Адрес: 105120, РОССИЯ, город Москва,
пер. Сыромятнический 2-й. д. 1,
телефон: +7 (495) 663-77-64

Страна изготовления: Япония

Сертификат / декларация соответствия: ЕАЭС N RU Д-JP.АЯ46.В.02719

Срок действия: с 29.06.2018 по 28.06.2023

Орган по сертификации: ФБУ "РОСТЕСТ-МОСКВА"

Зарядное устройство МН-25а

Изготовитель: ГС ЮАСА ИНТЕРНЕТНЛ ЛТД, 1 ИНОБАНБА-ЧО НИШИНОШО,
КИШОИН МИНАМИ-КУ КИОТО 601-8520, Япония
Телефон: +81-75-316-3112

Импортер: ООО «Никон»
Российская Федерация, Москва, 105120,
2-й Сыромятнический пер., д.1
Телефон: +7 (495) 663-77-64

Страна изготовления: Китай

Сертификат / декларация соответствия: ТС ВУ/112 02.01 020 01894

Срок действия: с 25.02.2014 по 24.02.2019

Орган по сертификации: ОАО "БЕЛЛИС"

Сетевое зарядное устройство ЕН-7Р

Изготовитель: "Никон Корпорейшн",
Шинагава Интерсити, Башня "С",
2-15-3, Конан, Минато-ку, Токио 108-6290, Япония,
Телефон: +81-3-6433-3600

Импортер: ООО "Никон",
Адрес: 105120, РОССИЯ, город Москва,
пер. Сыромятнический 2-й. д. 1,
телефон: +7 (495) 663-77-64

Страна изготовления: Тайвань (Китай)

Сертификат / декларация соответствия: № ТС RU С-TW.НА29.В.00008

Срок действия: с 05.07.2018 по 04.07.2023

Орган по сертификации: ООО "Фрязинский центр сертификации"

Литий-ионная аккумуляторная батарея EN-EL15b

Сертификат / декларация соответствия: РОСС JP.АЯ46.Д75502

Срок действия: с 26.12.2017 по 25.12.2020

Орган по сертификации: ФБУ «РОСТЕСТ-МОСКВА»



Индекс

Символы

 (автоматический режим).....	41, 45, 69
P (программный автоматический режим).....	69, 70
S (автоматический режим с приоритетом выдержки).....	69, 70
A (автоматический режим с приоритетом диафрагмы).....	69, 71
M (ручной).....	69, 71
U1/U2/U3	69, 73
 (покадровая).....	83, 86, 111
 L (непрерывная медленная).....	83, 111
 H (непрерывная быстрая).....	83, 111
 H+ (непрерывная быстр. (продл.)....	84, 111
 (автоспуск).....	84, 86, 111
 (точечная АФ).....	55, 113
 (одноточечная АФ).....	55, 113, 121
 (динамическая АФ).....	55, 113
 (широкая область АФ (S))	56, 113, 121
 (широкая область АФ (L))	56, 113, 121
 (автоматический выбор зоны АФ)	56, 113, 121
 (матричный).....	108
 (центровзвешенный).....	108
 (точечный).....	108
 * (по ярким участкам).....	108
 (подавление эффекта красных глаз)	107
 slow (медленная синхронизация).....	107
 rear (синхронизация по задней шторке)	107
 (коррекция экспозиции).....	81
Кнопка 	49
Кнопка 	51
Кнопка MENU	18
Кнопка  (☺).....	83
Кнопка ISO	78, 80
Кнопка  (?).....	20
Кнопка i	21, 91
Кнопка 	18
 (Индикатор фокусировки).....	60
 (индикатор готовности вспышки) ..	183
Символ 	40

Числа

1 : 1 (24 × 24).....	106
16 : 9 (36 × 20).....	106
5 : 4 (30 × 24).....	106

A

AF-C	54, 113, 121
AF-F	54, 121
AF-S	53, 113, 121

C

Camera Control Pro 2.....	187
Capture NX-D.....	67
Creative Picture Control (Творческий Picture Control).....	93

D

DCF.....	216
DX.....	106

E

Exif.....	216
-----------	-----

F

FX.....	106, 119
---------	----------

H

HDMI.....	216
HDMI-кабель.....	185
Hi.....	78

I

i-TTL.....	179
------------	-----

J

JPEG.....	104
-----------	-----

L

L (большой).....	106
Lo.....	78

M	
M (средний).....	106
N	
NEF (RAW).....	104
P	
PictBridge.....	216
R	
RGB.....	104
S	
S (маленький).....	106
SnapBridge.....	40
T	
TIFF (RGB).....	104
V	
ViewNX-i.....	67
W	
WB (баланс белого).....	62, 98
Wi-Fi.....	109
A	
Авт. управл. чувствит. ISO.....	80
Авто (Баланс белого).....	63
Авто (баланс белого).....	98
Авто (Режим Picture Control).....	93
Авто. для естеств. освещения (баланс белого).....	63, 98
Автоматический выбор зоны АФ 56, 113, 121	
Автоматический режим с приоритетом выдержки.....	70
Автоматический режим с приоритетом диафрагмы.....	71
Автопереключ. отображения.....	9
Автоспуск.....	84, 86, 111
Автофокусировка.....	53
Активный D-Lighting.....	110, 120
АФ.....	53

Б	
Байонет объектива.....	36
Баланс белого.....	62, 98
Батарея.....	28, 32, 184, 213
Батарея часов.....	40
Беспроводной контроллер дистанционного управления.....	186
Беспроводной передатчик (WT-7).....	185
Бесшумная фотосъемка.....	66
Блокировка автоматической экспозиции.....	88, 89
Блокировка АФ.....	88, 89
Блокировка АЭ.....	88, 89
Блокировка мощности вспышки.....	182
Блокировка фокусировки.....	88, 89
Блокировка экспозиции.....	88, 89
Буфер памяти.....	85
Быстрая резкость.....	96
B	
Ввод текста.....	13
Ведение объекта.....	57
Видеоролики.....	45, 49, 114
Видоискатель.....	8, 175
Виртуальный горизонт.....	15, 16
Внешний микрофон.....	118, 187
Восстановление настроек по умолчанию.....	157
Время.....	76
Вспомогательная подсветка АФ.....	43
Вспомогательный диск управления.....	17
Вспомогательный селектор.....	17, 88
Вспышка.....	107, 179
Вспышка (баланс белого).....	63, 98
Выбор обл. изображения.....	106, 119
Выбор цвет. температуры (баланс белого).....	64, 98, 100
Выдержка.....	70, 71
Выдержка от руки.....	76
Выключатель питания.....	38
Г	
Гибкая программа.....	70
Гистограмма.....	15, 16
Главный диск управления.....	17
Громкость.....	50

Д

Дата и время	39
Датчик видеискателя	8
Диафрагма	71
Динамическая АФ	55, 113
Диск выбора режимов	69
Диск управления	17

Е

Емкость карты памяти	234
----------------------------	-----

З

Зажим для кабеля	188
Замедленные видеоролики	117
Замер экспозиции	108
Зарядка батареи	28
Зарядное устройство	28, 212
Засветка	61, 108
Защита фотографий	68
Защитная крышка	36, 185

И

Индикатор CHARGE	29, 30
Индикатор готовности вспышки	183
Индикатор фокусировки	60
Индикатор экспозиции	72
Интерактивное руководство	123
Информационный экран	15, 172

К

Кабель дистанционного управления. 76, 185	
Кадрирование видеороликов	50
Карта памяти	32, 233, 234
Карта памяти XQD	233
Качество видео	116
Качество изображения	104
Кнопка « AF-ON »	17
Кнопка DISP	15
Кнопка Fn1	24
Кнопка Fn2	24
Кнопка видеосъемки	46
Кнопка разблокировки диска выбора режимов	69
Кнопка режима монитора	8
Количество снимков	236

Кольцо управления	60, 218
Контакты микропроцессора	218
Коррекция экспозиции	81
Крышка окуляра видеискателя	186

Л

Лампы дневного света (баланс белого) .. 63, 98	
Лампы накаливания (баланс белого) . 63, 98	
Летнее время	39
Литий-ионная аккумуляторная батарея . 28, 184, 213	

М

Макс. чувствительность	80
Максимальная диафрагма	183
Матрица	2, 192, 198
Матричный замер	108
Медленная синхронизация	107
Меню настройки	148
Меню обработки	154
Меню режима видеосъемки	133
Меню режима просмотра	123
Меню режима фотосъемки	125
Метка крепления объектива	36
Метка фокальной плоскости	61
Микрофон	118, 187
Минимальная диафрагма	230
Мое меню	156
Монитор	6, 10, 169
Монохромный (Режим Picture Control) ... 93	
Мульти-selector	18

Н

Нажмите спусковую кнопку затвора до конца	44
Нажмите спусковую кнопку затвора наполовину	43
Назнач. польз. эл. управ.	24
Настроить меню i	22
Настройки как для снимков	114
Настройки по умолчанию	157
Насыщенный (Режим Picture Control) . 93	
Недавние настройки	156
Нейтральный (Режим Picture Control) . 93	

Непрерывная	83, 86, 111
Непрерывная быстр. (продл.).....	84, 111
Непрерывная быстрая.....	83, 111
Непрерывная медленная	83, 111

О

Область изображения.....	106, 119
Облачно (баланс белого)	63, 98
Объектив.....	36, 217
Одноточечная АФ	55, 113, 121
Окуляр видоискателя.....	8, 186
Оставшиеся кадры.....	34
Отклоняемый экран.....	3
Очистка матрицы	192

П

Панель управления.....	5, 178
Пейзаж (Режим Picture Control)	93
Переключатель режима фото/видео.	41, 45
Переходник байонета.....	226
По ярким участкам	108
Подавление вибраций.....	112
Подавление эффекта красных глаз....	107
Поиск и устранение неисправностей	157
Покадровая.....	83, 86, 111
Полнокадровый просмотр	11, 49
Пользовательские настройки	73, 139
Портрет (Режим Picture Control).....	93
Предварительная вспышка монитора....	182
Принадлежности	184
Приоритет для видоискателя.....	9
Проблемы и решения	158
Провести	11
Программный автоматический режим...	70
Просмотр	11, 49
Прямой солнечный свет (баланс белого)	63, 98

Р

Равномерный (Режим Picture Control) 93	
Разм. кадра/част. кадров	116
Размер	106
Размер изображения.....	106

Разъем для дополнительных принадлежностей	210
Разъем питания.....	184, 189
Регулятор диоптрийной настройки	8
Редактирование видеоролика.....	50
Режим Picture Control.....	93
Режим вспышки	107
Режим зоны АФ	55, 113, 121
Режим непрерывной съемки..83, 86, 111	
Режим съемки.....	83, 111
Режим фокусировки	53, 113, 121
Режимы Picture Control.....	93
Ресурс работы батареи	236
Ручная настройка (баланс белого)64, 98, 101	
Ручная фокусировка.....	54, 60, 113, 121
Ручной	71
RF	54, 113, 121

С

Сбросить настройки польз-ля.....	74
Сведения о товарных знаках	214
Сенсорные кнопки управления	10, 58
Сенсорный спуск.....	10, 58
Сенсорный экран	10, 58
Серийный номер изделия.....	4
Сетевое зарядное устройство.....	29, 184, 201, 213
Сетевой блок питания.....	184, 189
Синхронизация по задней шторке	107
Система креативного освещения (CLS)..	179
Смарт-устройство	40, 109
Снятие объектива с фотокамеры.....	37
Совместимые объективы	202
Сообщения об ошибках	164, 166
Сох-ть настр-ки пользователя.....	73
Список меню.....	123
Справка.....	20
Спусковая кнопка затвора.....	43, 44
Стандартная заполняющая вспышка i-TTL	179
Стандартный (Режим Picture Control) .	93

Т

Таймер режима ожидания	44
Тень (баланс белого).....	98

Технические характеристики.....	202
Тонкая настройка баланса белого	99
Точечная АФ.....	55, 113
Точечный	108
Точка фокусировки	88

У

Увеличение при просмотре	12
Удалить	51
Удалить текущее изображение.....	51
Уменьшенное изображение.....	12
Уровень заряда батареи	34
Установка объектива	36

Ф

Фокус видоискателя	8
Фокусное расстояние.....	220
Формат DX	119
Формат даты	40
Функциональные кнопки	24

Ц

Цветовая температура.....	64, 100
Центр загрузки	ii
Центровзвешенный	108

Ч

Часовой пояс	39
Часовой пояс и дата	39
Частота кадров	84
Частота кадров при видеосъемке	116
Часы	38, 40
Чувствительн. микрофона	118
Чувствительность	78
Чувствительность ISO.....	78

Ш

Широкая область АФ.....	56, 113, 121
Шкала фокусного расстояния	220
Штатив.....	76

Э

Экспозиция	72, 81
Электронный VR.....	120
Эффекты фильтра.....	97

Я

Язык (Language)	38
-----------------------	----

Условия гарантии - Гарантия обслуживания европейского представительства Nikon

Уважаемый покупатель!

Благодарим Вас за то, что Вы выбрали продукт компании Nikon. Если Вашему продукту потребуется гарантийное обслуживание, Вам следует обратиться к дилеру, у которого Вы приобрели данный продукт, или членам европейской сети авторизованного обслуживания, в пределах территории продаж Nikon Европы B.V. (например, Европа/Россия/другие). См. подробную информацию по адресу:

<https://www.europe-nikon.com/support>

Во избежание возможных неудобств мы рекомендуем вам внимательно ознакомиться с руководством пользователя до обращения к дилеру или любому члену нашей сети авторизованного обслуживания.

В отношении вашего оборудования Nikon предоставляется гарантия отсутствия дефектов производства в течение одного года от даты первоначального приобретения. Если в течение гарантийного срока в продукте обнаружатся дефекты или неисправности, возникшие по причине ненадлежащего качества материалов или изготовления, члены нашей европейской сети авторизованного обслуживания бесплатно отремонтируют продукт на условиях, оговариваемых ниже. Компания Nikon сохраняет за собой право принимать решение о замене или ремонте продукта (по своему усмотрению).

1. Чтобы получить право на гарантийное обслуживание, необходимо представить дефектный продукт, а также заполненный гарантийный талон и счет или чек, выданный при покупке, с указанием даты покупки, вида продукта и дилера. Компания Nikon сохраняет за собой право отказать в бесплатном гарантийном обслуживании, если документы, указанные выше, не могут быть предоставлены или информация, указанная в таких документах, является неполной или неразборчивой.

2. Данная гарантия не распространяется на следующие случаи:
- необходимое обслуживание и ремонт или замена частей в результате естественного износа;
 - модификация продукта для его использования в целях, отличных от указанных в руководстве пользователя, выполненная без предварительного письменного согласия компании Nikon;
 - транспортные затраты и все транспортные риски, прямо или косвенно связанные с гарантией на продукт;
 - любой ущерб, понесенный в результате модификации или корректировки продукта, которые были осуществлены без предварительного письменного согласия компании Nikon с целью соблюдения действующих местных или национальных технических стандартов любой страны, кроме тех, для которых продукт был разработан и (или) произведен.
3. Гарантия не применяется в случае:
- повреждения, вызванного ненадлежащим использованием, включая (но не ограничиваясь перечисленным) использование продукта не по назначению или в нарушение инструкций по правильному использованию и надлежащему обслуживанию, а также установку или использование продукта в нарушение действующих стандартов безопасности страны, в которой используется продукт;
 - повреждения, вызванного несчастным случаем, включая (но не ограничиваясь перечисленным) воздействие молнии, воды или огня, ненадлежащее использование или небрежность;
 - изменения, повреждения, нечитаемости или удаления маркировки модели или серийного номера продукта;
 - повреждения в результате ремонта или корректировки, выполненных неавторизованными сервисными организациями или лицами;
 - повреждения, вызванного дефектами системы, в составе которой или с которой используется продукт.

4. Данная гарантия обслуживания не влияет на законные права покупателя в соответствии с применимым действующим национальным законодательством, а также права пользователя в отношении дилера, возникающие на основании договора купли-продажи.

Примечание: Обзор всех авторизованных сервисных центров Nikon можно просмотреть в интерактивном режиме, щелкнув по ссылке (URL = <https://www.europe-nikon.com/service/>).

Nikon Europe Service Warranty Card

Европейский гарантийный талон сервисного обслуживания Nikon

Название модели

Nikon Z 7
Nikon Z 6

Серийный №

Дата покупки

■ Имя и адрес клиента

■ Дилер

■ Дистрибьютор

Nikon Europe B.V.
Tripolis 100, Burgerweeshuispad 101,
1076 ER Amsterdam, The Netherlands

■ Изготовитель

NIKON CORPORATION
Shinagawa Intercity Tower C, 2-15-3, Konan,
Minato-ku, Tokyo 108-6290 Japan

Данное руководство не может быть воспроизведено в любой форме целиком или частично (за исключением краткого цитирования в статьях или обзорах) без письменного разрешения компании NIKON.

Дата изготовления : _____

NIKON CORPORATION

© 2018 Nikon Corporation

AMA16948

Отпечатано в Европе

SB8K02(1D)
6MOA161D-02

