

Magic line

ИНСТРУКЦИЯ ПО ИСПОЛЬЗОВАНИЮ

STAR

АВТОКРЕСЛО LB-N303

ГРУППА 0+, 1 (< 18 кг)

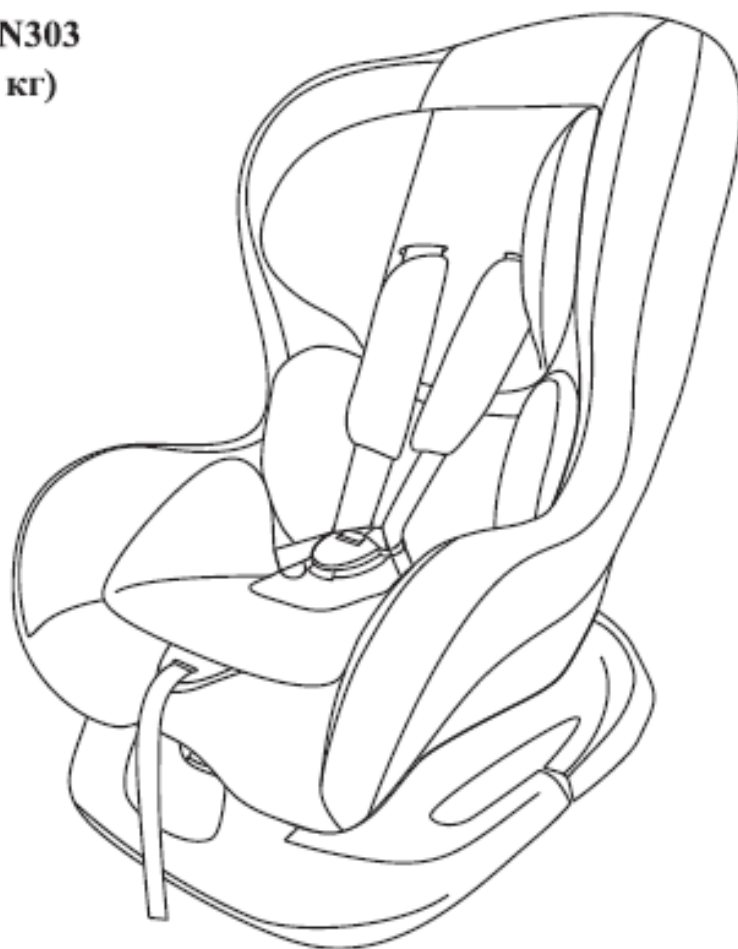

Подтверждено ECE R44-04 , сертификат № 045129

**Для безопасности вашего ребенка, пожалуйста,
внимательно изучите эту инструкцию перед
использованием.**

ИНСТРУКЦИЯ ПО ИСПОЛЬЗОВАНИЮ

Поздравляем с покупкой данного автокресла. Пожалуйста, прочитайте данную инструкцию внимательно перед использованием. Если у вас есть вопросы по данному креслу, пожалуйста, свяжитесь с нами.

ПРЕДУПРЕЖДЕНИЕ: Не устанавливайте данное автокресло на переднем сиденье автомобиля, оборудованное подушкой безопасности. Это может привести к серьезным травмам или смерти.

ВНИМАНИЕ

1. Это универсальное детское удерживающее устройство; официально утверждено Правилom № 44, серия поправки 04, для общего использования в транспортных средствах. Подходит для большинства сидений.
2. Правильная установка этого устройства возможна, если изготовителем транспортного средства заявлено в руководстве по эксплуатации автомобиля, что на автомобиль возможно установить "Универсальное" детское удерживающее устройство для данной возрастной группы.
3. Данное детское устройство было классифицировано как «Универсальное» из-за более жестких условий, чем те, которые применялись ранее и на которых не указано это в уведомлении.
4. Если вы сомневаетесь, проконсультируйтесь либо с изготовителем детского удерживающего устройства либо с продавцом розничной торговли.

Данное кресло подходит только, если транспортные средства оснащены 3-точечным ремнем безопасности, утвержденны ООН / ЕЭК Правило № 16 или другим эквивалентным стандартом.

ОЧЕНЬ ОПАСНО.

Не используйте данное автокресло на Пассажи́рском месте, оснащенным подушкой безопасности (SRS)

1 Structure

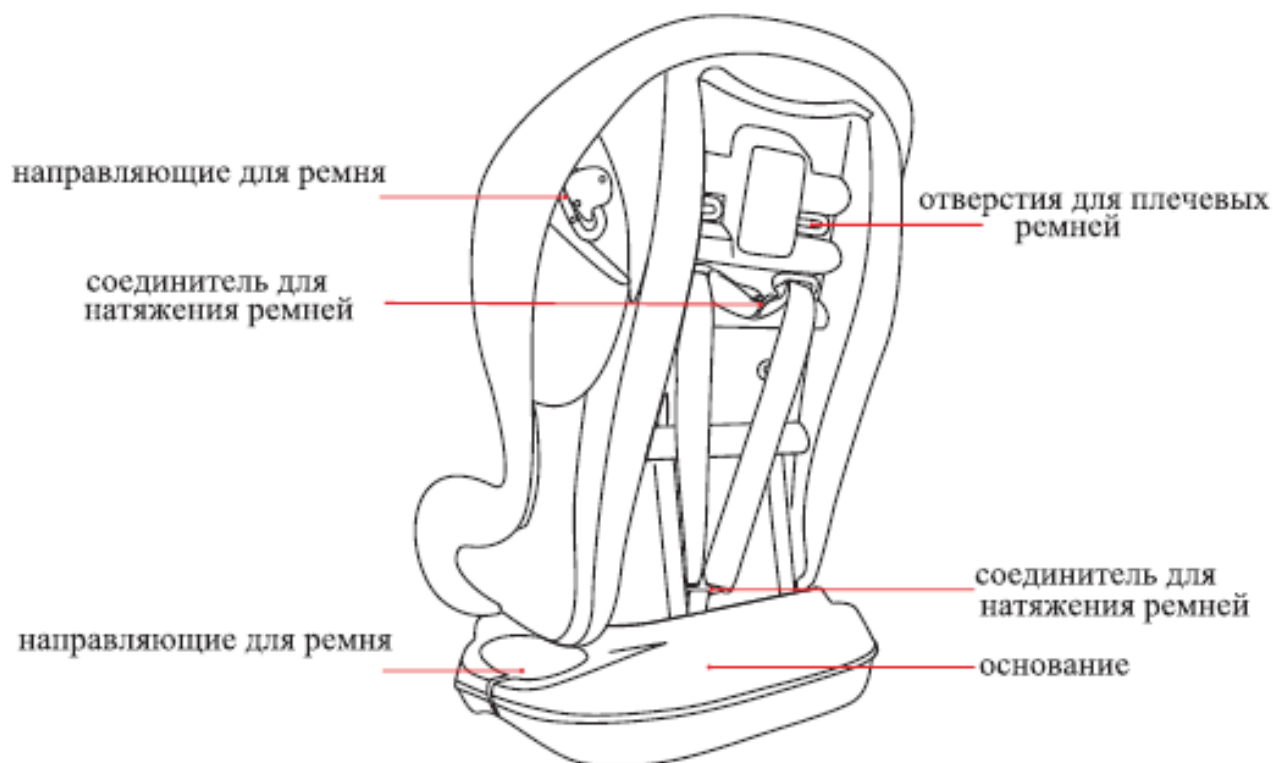
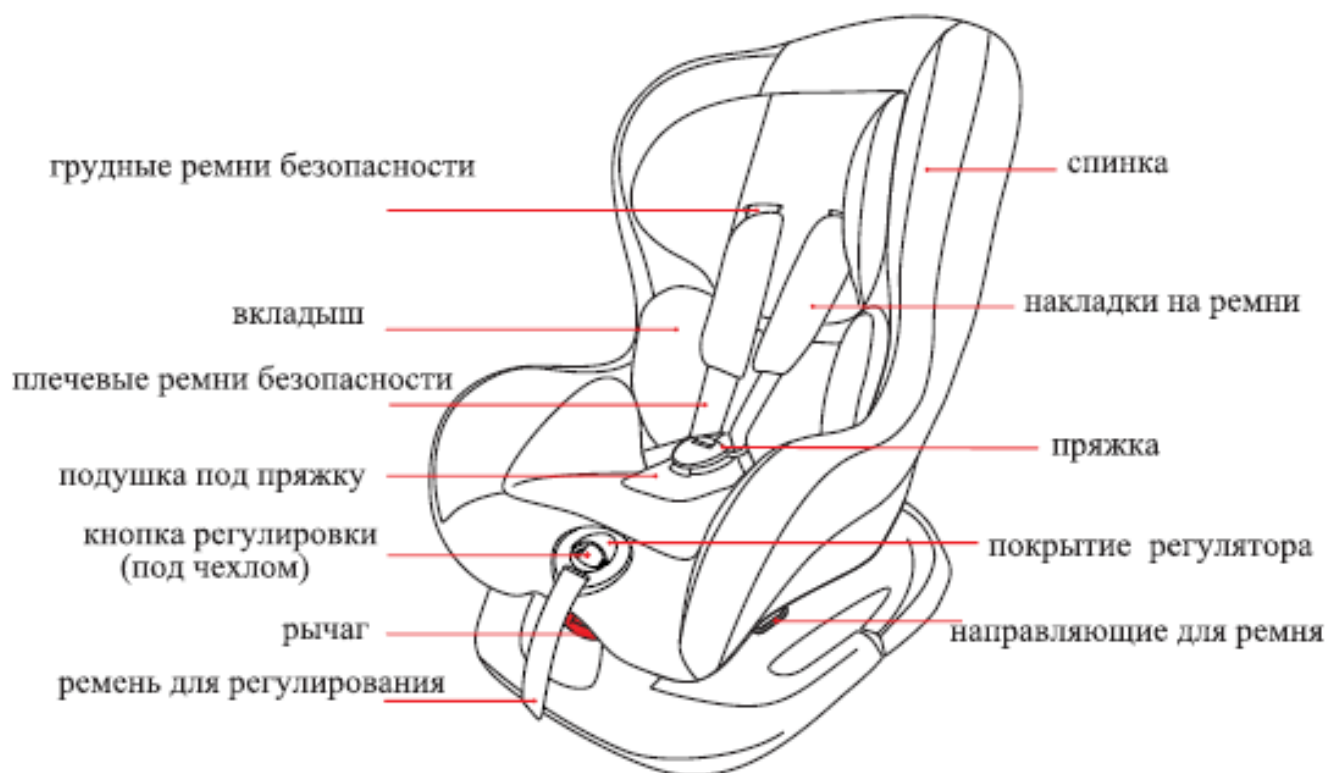

2. ХАРАКТЕРИСТИКА.

1. Этот продукт называется удерживающее устройство для детей, находящихся в транспортных средствах, широко известный как детское атокресло. Внешний вид продукта обтекаемый бионический дизайн, элегантный внешний вид. Сделано из высокопрочного материала, компактной структуры, твердого вещества. Ткань - негорючая, износостойкая, мягкая, антибактериальная, различных цветов.
2. Спинка кресла может быть скорректирована до 3 различных положений наклона, то есть ребенок может сидеть или откидываться во время путешествия.
3. Ремень может регулироваться в 3 положениях по высоте в соответствии с ростом ребенка.
4. Это детское сиденье может быть использовано только для детей 0-4 лет, установлено против направления движения или по направлению движения.

3. ПРЕДУПРЕЖДЕНИЕ БЕЗОПАСНОСТИ.

Для безопасности Вашего ребенка, пожалуйста, внимательно прочитайте эту инструкцию перед использованием и сохраните ее для дальнейшего использования. Несоблюдение инструкций, содержащихся в этом

руководстве, может привести к серьезным травмам вашего ребенка.

1. Это детское сиденье может быть использовано только для детей весом меньше, чем 18 кг

(группа 0-13кг +,0; группа 1, 9-18кг).

2. Это детское сиденье может быть установлено против направления движения и по направлению движения с использованием трехточечных поясных и диагональных ремней безопасности.

Главное - не использовать фронтально, пока вес ребенка не превысит 9 кг.

3. Эта инструкция должна быть сохранена в специальном месте детского сиденья на все время использования.

4. Не используйте детское кресло на дому. Оно не предназначено для домашнего использования

и должно быть использовано только в вашем автомобиле.

5. Не оставляйте детей одних в кресле не пристегнутыми без присмотра.

6. Не ставьте на заднее сиденье повернутое назад детское кресло и на переднее сиденье оборудованное подушкой безопасности. Это может привести к смерти или серьезной травме.

7. Сиденье нельзя использовать, если оно подверглось деформации в результате несчастного случая.

8. По причине безопасности, детское кресло должно быть закреплено в салоне автомобиля,

даже если вы не усаживаете вашего ребенка на детское сиденье.

9. Всегда убедитесь, что ремни правильно расположены, а также ремни не должны быть скручены..
10. Обеспечьте, чтобы поясной ремень находился на необходимом уровне, так чтобы таз был твердо закреплен.
11. Никогда не используйте детское сиденье без крепления в автомобиле.
12. Любой багаж или другие предметы, которые могут привести к травмам в случае столкновения должны быть надлежащим образом закреплены..
13. Жесткие предметы и пластмассовые части детского сиденья должны быть расположены таким образом, чтобы не попадать поддвигающиеся сиденья и двери автомобиля при его нормальной эксплуатации.
14. Чтобы исключить риск падения, Ваш ребенок всегда должен быть пристегнут в автокресле.
15. Опасно делать какие-либо изменения или дополнения в устройство без одобрения компетентного органа, необходимо внимательно следовать инструкциям по установке изготовителя детского удерживающего устройства.
16. Это детское кресло предназначено для детей от рождения до достижения веса ребенка 18 кг. Никогда не используйте одно кресло для более чем одного ребенка или для других нагрузок.
17. Детское удерживающее устройство не должно использоваться без чехла.
18. Чехол сиденья не может быть заменен чем-то другим, только тем, который рекомендован производителем, так как покрытие напрямую влияет на эффективность сиденья.
19. Прежде чем настраивать или регулировать части вашего детского сиденья, необходимо извлечь ребенка из детского сиденья.
20. Сиденье следует держать подальше от солнечного света, если сиденье не снабжено текстильным покрытием, в противном случае оно может быть слишком горячим для кожи ребенка.
21. Никогда не используйте уже использованное автокресло, пока Вы не можете быть уверены, что с ним ничего не случилось.

4. ИСПОЛЬЗОВАНИЕ.

4.1. Место установки кресла в автомобиле

V Правильный монтаж/ подходит **X** Неправильный монтаж / не подходит



Данное кресло подходит только, если транспортные средства оснащены 3-точечным ремнем безопасности, согласно Европейским стандартом (ECE44) или другим эквивалентным стандартом

ВАЖНО:

Детское сиденье должно быть установлено только с использованием



поясных и диагональных ремней безопасности. Не должно быть использовано, если пассажирское сиденье оборудовано активной подушкой безопасности. Использовать автокресло, если диагональные и поясные ремни установлены.

4.2. Проверка высоты плечевых ремней.

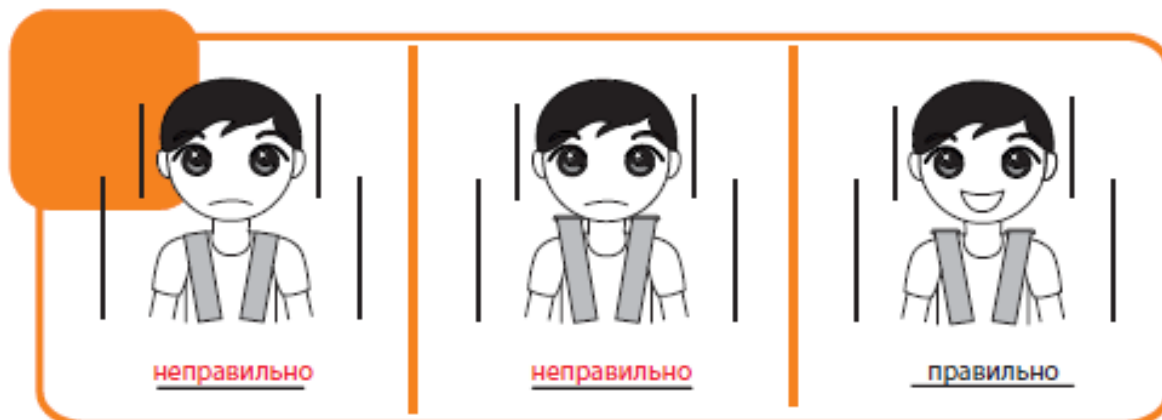

Всегда проверяйте, чтобы лямки плечевых ремней находились на правильной высоте для вашего ребенка. Ремни должны быть максимально натянуты, при этом они не должны быть перекручены.

4.3. Использование пряжки.

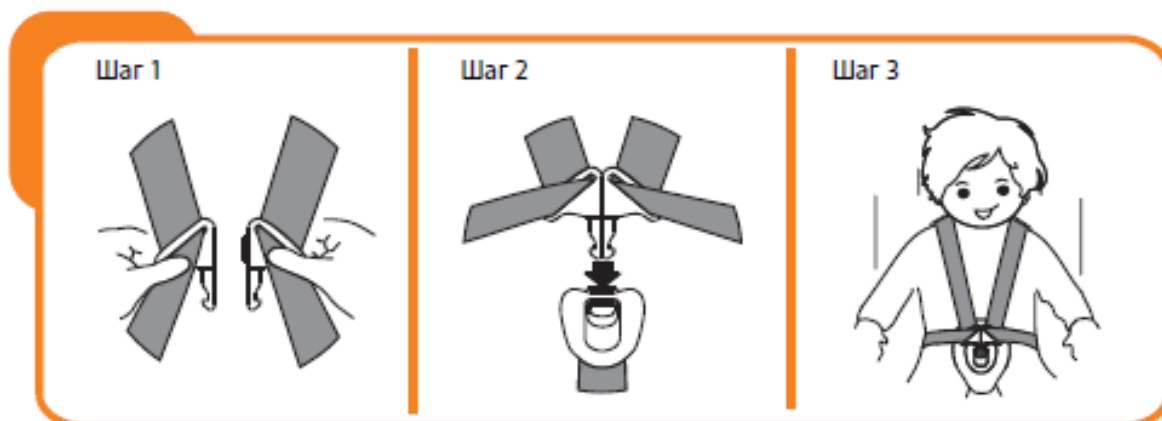

Шаг 1. Соедините между собой обе боковые лапки пряжки.

Шаг 2. Вставьте их в центральную часть пряжки, пока не раздастся характерный щелчок

Шаг 3. Чтобы проверить застегнута ли пряжка ремней безопасности, потяните плечевые ремни вверх.

Для того чтобы расстегнуть пряжку ремней безопасности автокресла, нажмите на красную кнопку пряжки и вытащите из нее 2 боковые лапки.

4.4 Настройка и использование ремней.

Ослабление ремней



Чтобы ослабить ремни, необходимо нажать на регулятор (регулятор под крышкой) на передней части сиденья. Нажмите вниз регулятор одной рукой. Другой рукой одновременно потяните за оба плечевых ремня по направлению к вам, чтобы ослабить ремни.

Натяжение ремней



Потяните ремни вверх, удаляя провисание, затем потяните регулятор. Ремни должны быть отрегулированы так плотно, насколько это возможно, не вызывая дискомфорт для Вашего ребенка. Свободные ремни могут быть опасными. Проверьте натяжение ремней каждый раз, когда сажаете ребенка в автокресло.

4.5. Регулирование детского сиденья в различных положениях наклона.

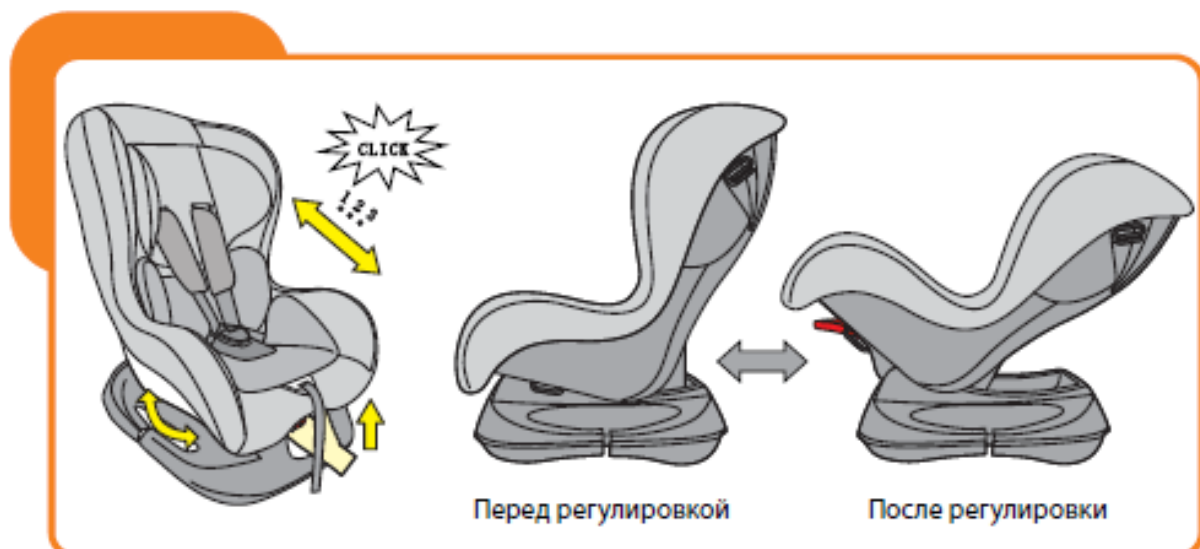

Детское сиденье можно отрегулировать в 3 разных позициях - позиция 1, позиция 2 и позиция 3. Если кресло установлено против направления движения (группа 0 +), может быть использовано только положение 3. Потяните рычажок под сиденьем автокресла в передней его части вверх, а затем потяните и толкните сиденье вперед или назад. Отпустите рычажок и надавите на него, пока не услышите "щелчок".

Важно: Убедитесь, что детское сиденье надежно закреплено в желаемое положение, потянув за ручку регулировки.

4.6 Регулирование высоты плечевых ремней.

Если высота плечевых ремней детского сиденья в автомобиле не подходит для вашего ребенка, отрегулируйте высоту плечевых ремней выполнив следующие действия:



Шаг 1. Ослабьте плечевые ремни (См. пункт 4. 4) Поверните детское сиденье спиной. Высвободите грудные лямки и плечевые лямки из разъемов.



Шаг 2. Потяните ремни через прорезь плечевых ремней спереди детского сиденья. Теперь вы можете перемещать плечевые ремни и накладки на ремни.

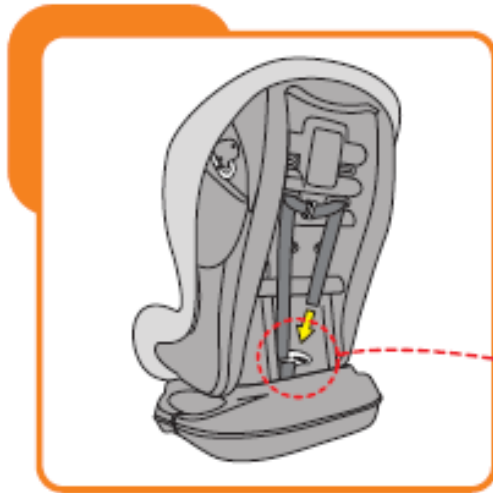

Шаг 3. Затем перезаправьте плечевые и грудные ремни в соответствующие прорези спереди детского сиденья и вставьте их в разъемы.
Важно: Убедитесь, что оба плечевые и нагрудные ремни проходят на одинаковой высоте и не перекручены.



4.7. Снятие вкладыша и пряжки.

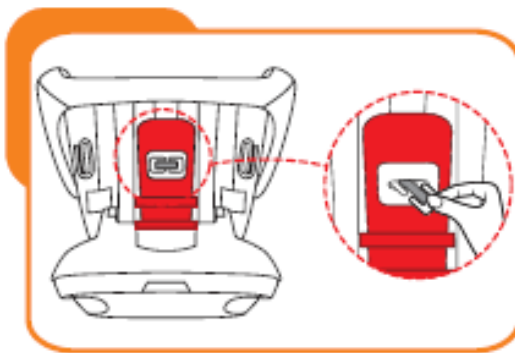

Установите детское сиденье в положение 3 и переверните его. Поверните замковую фиксирующую скобу узким концом и протяните через прорезь под нижней частью детского сиденья. Таким образом, чехол и пряжка, а также ремни безопасности могут быть сняты.

5. Установка детского кресла.

5.1. Это детское сиденье может быть использовано для детей весом до 13 кг (группа 0+), установленно против направления движения с использованием трехточечных поясных и диагональных ремней безопасности.



Шаг 1. Шаг 1: Настройте детское сиденье в положение 3. (см. пункт 4.5 со страницы 5)

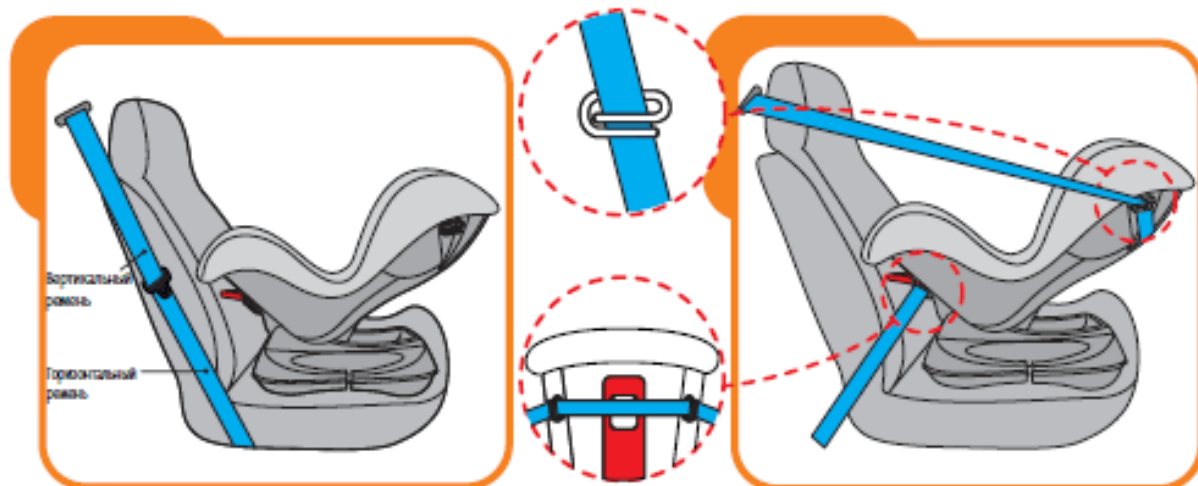

Шаг 2. Чтобы установить детское кресло на кресло автомобиля против направления движения, убедитесь, что детское кресло плотно прижато спинкой сиденья.

Шаг 3: Закрепите диагональный ремень в тех же боковых направляющих зацепках детского сиденья. Проденьте поясной ремень через два нижних отверстия на детском сиденье.

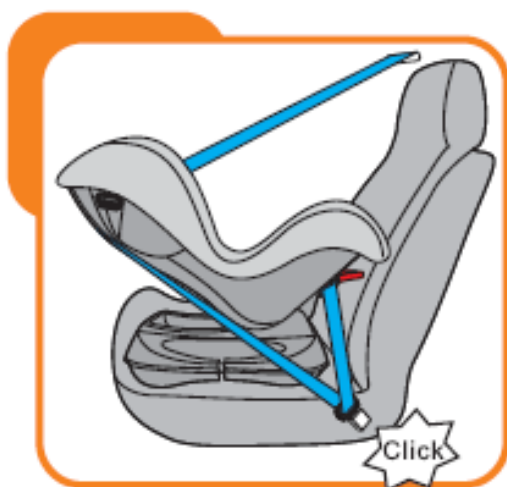

Шаг 4: Вставьте диагональный ремень вместе с поясным ремнем в автомобильный замок ремня безопасности, услышав "щелчок". Проверьте, чтобы пряжка ремня безопасности была правильно вставлена в замок.



Шаг 5: Усадите ребенка в детское сиденье. Проверьте, чтобы высота ремней была в правильном положении и застегните пряжку. Проверяйте исправность и натяжение ремня каждый раз, когда сажаете ребенка в автокресло.

Чтобы извлечь детское сиденье, повторите описанные выше шаги в обратном порядке.

5.2 Использование детского кресла для детей от 9 кг до 18 кг (группа 1), установленного по направлению движения с помощью трехточечных поясных и диагональных ремней безопасности.

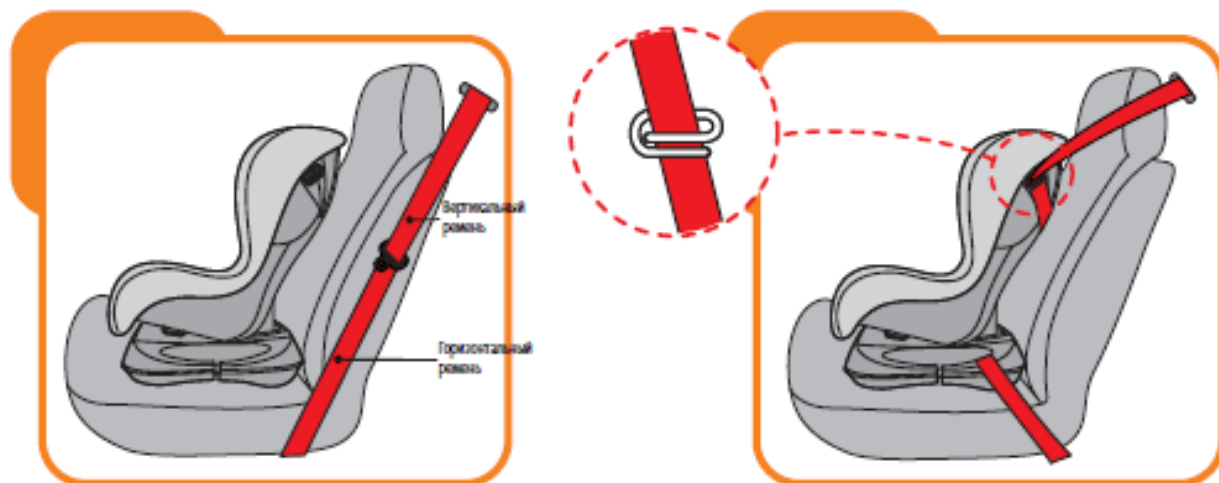

Шаг 1. Установите детское кресло на автомобильное сиденье по направлению движения. Убедитесь, что спинка автокресла плотно прижата к спинке автомобильного сиденья.

Шаг 2. Закрепите диагональный ремень в двух отверстиях на спинке автокресла. Проденьте поясной ремень через два отверстия на основании автокресла.

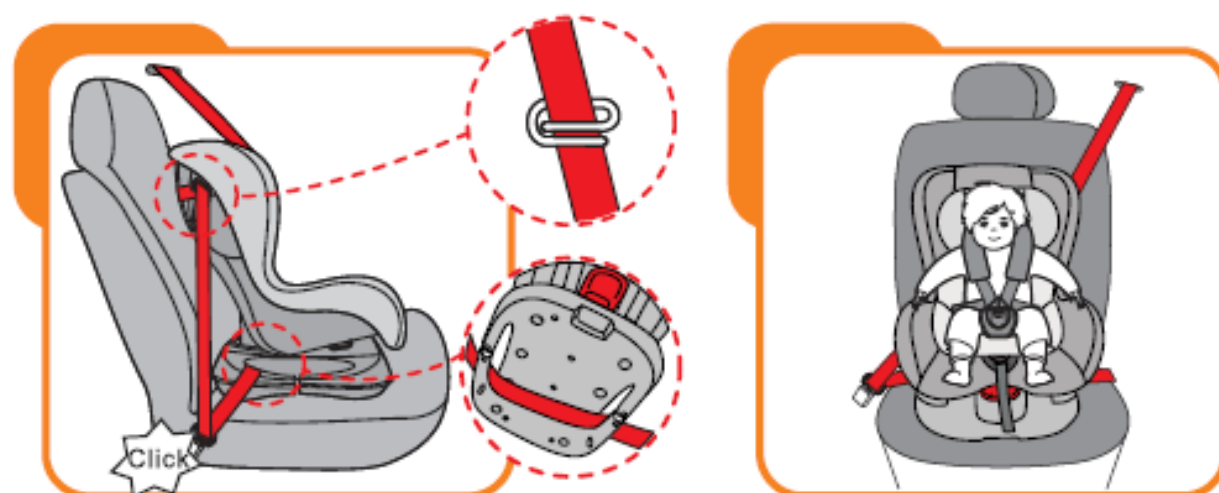

Шаг 3. Вставьте диагональный ремень вместе с поясным ремнем в автомобильный замок ремня безопасности, услышав "щелчок". Проверьте, чтобы пряжка ремня безопасности была правильно вставлена в замок.

Шаг 4. Усадите ребенка в детское сиденье.

Проверьте, чтобы высота ремней была в правильном положении и застегните пряжку. Проверяйте исправность и натяжение ремня каждый раз, когда усаживаете ребенка в автокресло.

Чтобы извлечь детское сиденье, повторите описанные выше шаги в обратном порядке.

6. Техническое обслуживание и чистка

6.1 Ежедневное техническое обслуживание

1. В повседневном использовании, периодически проверяйте детское автокресло. Детское автокресло должно быть заменено после аварии.
2. Пожалуйста, храните детское сиденье в сухом и проветриваемом месте, чтобы избежать плесени.
3. Если детское сиденье запачкалось, очистите ремни безопасности и пластиковые части влажной губкой и дайте ему высохнуть.
4. В случае попадания еды или напитков на пряжку, аккуратно промойте ее теплой водой. Затем просушите.
5. Для чистки чехла детского сиденья, пожалуйста, смотрите п.

6.2 этой инструкции.

6.2 Инструкция по чистке.



Hand wash, water temperature below 30°C



Do not bleach



Dryclean, any solvent except trichloroethylene.



Do not tumble dry



Do not iron

Никогда не используйте химические моющие средства или жидкости на любой части вашего детского сиденья.

6.3. Снятие и установка чехла автокресла.

1. Вначале снимите вкладыш и пряжку (см. страницу 7, п. 4,7) , затем выньте ремни.
2. Вытащите ремни из отверстия чехла, снимите чехол с автокресла.

Чтобы одеть чехол на автокресло, проделайте эти операции в обратном порядке.

7. Технические параметры.

Длина – 600 мм
 Ширина – 447 мм
 Высота – 620 мм
 Вес – 6,7 кг

