



- ru** Инструкция по эксплуатации и гарантия качества
Напольный пылесос
- uk** Інструкція з експлуатації і гарантія якості на пило-
сос
- en** Vacuum cleaner operating instructions

SBAD3

HS12

ru	5
uk	33
en	60

Указания по безопасности и предупреждения	5
Ваш вклад в охрану окружающей среды	11
Описание прибора	12
Ссылки на рисунки	14
Перед эксплуатацией	14
Использование принадлежностей, входящих в комплект	16
Эксплуатация	16
Временная остановка, перемещение и хранение	17
Техобслуживание	18
Где купить пылесборники и фильтры?	18
Какие пылесборники и фильтры нужны?	18
Когда заменять пылесборник?	19
Функция индикатора замены пылесборника	19
Как заменять пылесборник?	19
Когда заменять фильтр моторного отсека?	20
Когда заменять фильтр моторного отсека?	20
Когда заменять фильтр выходящего воздуха AirClean?	20
Как заменять фильтр выходящего воздуха AirClean?	20
Когда заменять фильтр выходящего воздуха Active AirClean 30/ HEPA AirClean 30?	20
Как заменять фильтр выходящего воздуха Active AirClean 30/ HEPA AirClean 30?	20
Использование другого фильтра выходящего воздуха	21
При переналадке обратить внимание	21
Когда заменять нитесборники?	21
Как заменить нитесборники?	21
Очистка ходового ролика насадки для пола AllTeQ	21
Чистка и уход	22
Что делать, если	23
Сервисная служба	24
Контактная информация для обращения в случае неисправностей	24
Гарантия	24
Сертификат соответствия	24

ru - Содержание

Технические характеристики	24
Дата изготовления/Условия хранения и транспортировки	24
Дата изготовления.....	24
Условия транспортировки и хранения.....	24
Дополнительно приобретаемые принадлежности	25
Гарантия качества товара	27
Контактная информация о Miele	30

Данный пылесос отвечает нормам технической безопасности. Ненадлежащая эксплуатация может привести к травмам и материальному ущербу.

Перед первым использованием пылесоса прочитайте инструкцию по эксплуатации. В ней содержатся подробные указания по безопасности, использованию и техническому обслуживанию пылесоса. Вы обезопасите себя и других людей, а также предотвратите повреждения.

Бережно храните данную инструкцию по эксплуатации и по возможности передайте ее следующему владельцу.

Всегда выключайте пылесос после использования, перед заменой принадлежностей и перед началом чистки/техобслуживания. Выньте сетевую вилку из розетки.

Надлежащее использование

- ▶ Этот пылесос предназначен для использования в домашнем хозяйстве или подобных условиях.
- ▶ Этот пылесос подходит для ежедневной уборки ковров, ковровых покрытий и нечувствительных к воздействию твердых полов.
- ▶ Этот пылесос не предназначен для использования вне помещений.
- ▶ Данный пылесос предназначен для использования на высоте до 4000 м выше уровня моря.

ru - Указания по безопасности и предупреждения

- ▶ Используйте пылесос только для удаления сухой пыли. Нельзя пылесосить людей и животных. Другие области применения, реконструкция прибора и любые изменения недопустимы.
- ▶ Лицам, которые по состоянию здоровья или из-за отсутствия опыта и соответствующих знаний не могут уверенно использовать пылесос, не рекомендуется его эксплуатация без присмотра или руководства со стороны ответственного лица.

Если у Вас есть дети

- ▶ Опасность удушья! Не позволяйте детям играть с упаковкой (например, пленкой): дети могут завернуться в нее или натянуть на голову, что приведет к удушью. Храните упаковочный материал в недоступном для детей месте.
- ▶ Детей младше восьми лет не следует допускать близко к пылесосу, или они должны быть при этом под постоянным присмотром.
- ▶ Дети старше восьми лет могут пользоваться пылесосом без надзора взрослых, если они настолько освоили управление им, что могут это делать с уверенностью. Дети должны осознавать возможную опасность, связанную с неправильной эксплуатацией прибора.
- ▶ Не разрешайте детям проводить чистку и техобслуживание пылесоса без Вашего присмотра.

▶ Не оставляйте без надзора детей, если они находятся вблизи пылесоса. Никогда не позволяйте детям играть с пылесосом.

Техническая безопасность

▶ Перед применением проверьте пылесос и все принадлежности на видимые повреждения. Не пользуйтесь поврежденным пылесосом.

▶ Перед эксплуатацией сравните параметры подключения пылесоса, указанные на типовой табличке (сетевое напряжение и частота), с данными электросети. Они должны обязательно совпадать. Пылесос (без изменения конструкции) подходит для подключения к электросети частотой 50 Гц или 60 Гц.

▶ Сетевая розетка должна быть защищена предохранителем с номиналом 16 А или 10 А.

▶ Надежная и безопасная работа этого пылесоса гарантирована лишь в том случае, если он подключен к централизованной электросети.

▶ Гарантийный ремонт пылесоса имеет право производить только авторизованная компанией Miele сервисная служба, в противном случае при последующей неисправности право на гарантийное обслуживание теряется.

ru - Указания по безопасности и предупреждения

- ▶ Не используйте кабель для переноски пылесоса и не тяните вилку из розетки за кабель. Не перетягивайте кабель через острые края и не заземляйте его. Избегайте частого наезда пылесоса на кабель. Кабель, вилка и розетка могут получить повреждения и угрожать Вашей безопасности.
- ▶ Не пользуйтесь пылесосом, если поврежден сетевой кабель. Поменять поврежденный сетевой кабель можно только вместе с кабельным барабаном. В целях безопасности замену может проводить только авторизованная компанией Miele специалист или сервисная служба Miele.
- ▶ При уборке пылесосом возникает естественная статическая электризация. Наэлектризованные частицы могут затем разрядиться. Чтобы предотвратить неприятное воздействие электростатических разрядов, с нижней стороны рукоятки пылесоса встроена металлическая накладка в качестве устройства отвода тока. Поэтому всегда старайтесь во время уборки касаться рукой этой накладки.
- ▶ Никогда не погружайте пылесос в воду, проводите только сухую очистку или чистите его с помощью слегка влажной салфетки.
- ▶ Ремонтные работы имеют право производить только авторизованные фирмой Miele специалисты. Вследствие неправильно выполненных ремонтных работ может возникнуть серьезная опасность для пользователя.

▶ Только при использовании оригинальных запчастей фирма Miele гарантирует, что будут выполнены требования к безопасности. Вышедшие из строя детали должны заменяться только на оригинальные запчасти.

Правильная эксплуатация

▶ Не используйте пылесос без мешка-пылесборника, фильтра моторного отсека и фильтра выходящего воздуха.

▶ Если пылесборник не вставлен, Вы не сможете закрыть крышку пылевого отсека. Не применяйте силу при закрывании.

▶ Не пылесосьте горящие или тлеющие предметы, например, сигареты или еще не погасшую золу или уголь.

▶ Не пылесосьте жидкости и влажную грязь. Ковры и ковровые покрытия после влажной чистки или обработки шампунем можно пылесосить только после полного высыхания.

▶ Не пылесосьте тонер. Тонер, который используется, например, в принтерах или копировальных аппаратах, обладает электропроводностью.

▶ Не пылесосьте легко воспламеняющиеся или взрывоопасные вещества или газы, а также места, где хранятся такого рода вещества.

▶ Избегайте соприкосновения головы и всасывающего потока воздуха.

Принадлежности

- ▶ При уборке с использованием рукоятки без вставленной принадлежности следите за тем, чтобы рукоятка не была повреждена.
- ▶ Используйте только оригинальные пылесборники, фильтры и принадлежности с логотипом «Original Miele». Только в этом случае производитель может гарантировать безопасную эксплуатацию пылесоса.

Компания Miele не несет ответственность за повреждения, вызванные несанкционированным применением, неправильной эксплуатацией и несоблюдением указаний по безопасности и предупреждений.

Утилизация транспортной упаковки

Упаковка защищает прибор от повреждений при транспортировке. Материалы упаковки безопасны для окружающей среды и легко утилизируются, поэтому они подлежат переработке.

Возвращение упаковки для ее вторичной переработки приводит к экономии сырья и уменьшению количества отходов. Просим Вас по возможности сдать упаковку в пункт приема вторсырья.

Утилизация пылесборников и использованных фильтров

Пылесборники и фильтры изготовлены из безопасных для окружающей среды материалов. Фильтры можно выбрасывать с бытовым мусором. Это касается также пылесборников при условии, что в них не содержится мусор, запрещенный для утилизации с бытовым мусором.

Утилизация прибора

Перед утилизацией выньте из прибора пылесборник и фильтр, выбросьте эти части с бытовым мусором.

Электрические и электронные приборы часто содержат ценные материалы. В их состав также входят определенные вещества, смешанные компоненты и детали, необходимые для функционирования и безопасности приборов. При попадании в бытовой мусор, а также при ненадлежащем обращении они могут причинить вред здоровью людей и окружающей среде. В связи с этим никогда не выбрасывайте отслуживший прибор вместе с бытовым мусором.



Рекомендуем Вам сдать отслуживший прибор в организацию по приему и утилизации электрических и электронных приборов в Вашем населенном пункте. Если в утилизируемом приборе сохранены какие-либо персональные данные, то за их удаление Вы несете личную ответственность. Необходимо проследить, чтобы до отправления прибора на утилизацию он хранился в недоступном для детей месте.

ru - Описание прибора

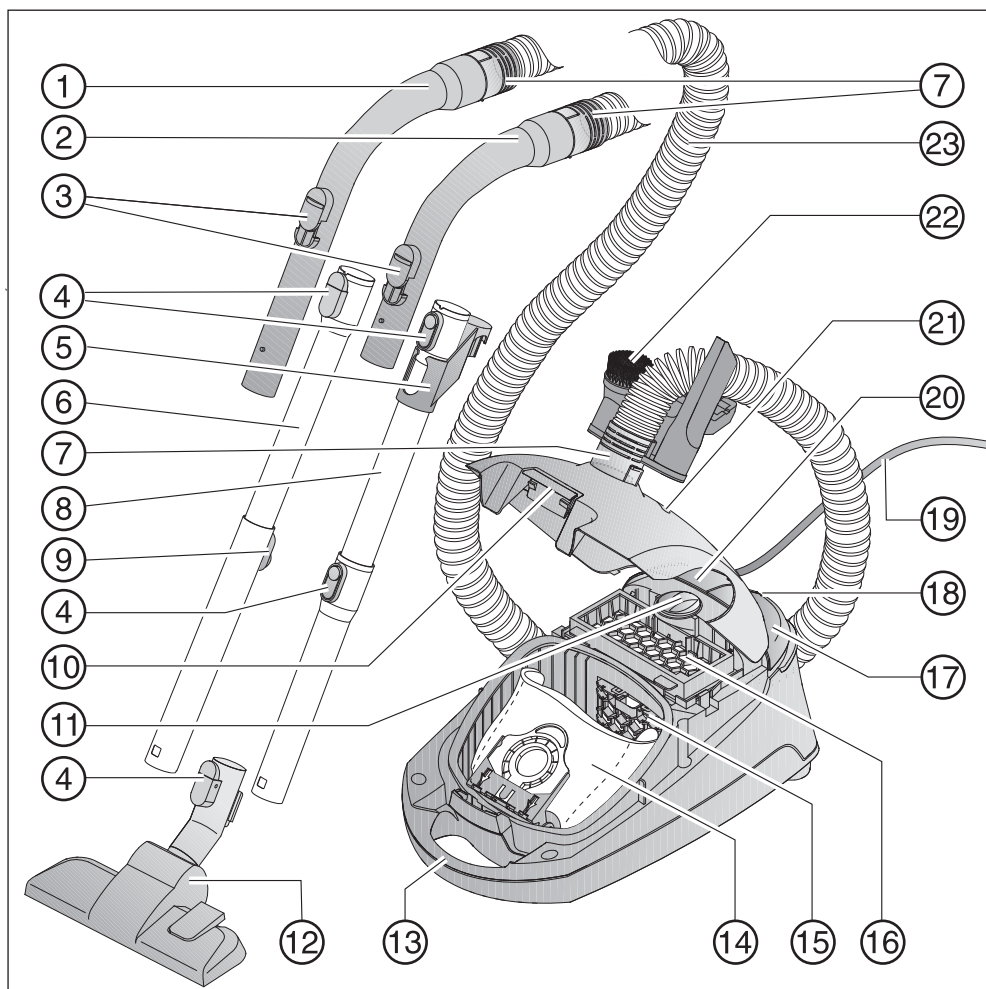

- ① Ручка XXL*
- ② Ручка*
- ③ Регулятор расхода воздуха
- ④ Кнопки разблокировки*
- ⑤ Область соединения для хранения*
- ⑥ Телескопическая трубка*
- ⑦ Соединительный патрубок
- ⑧ Трубка EasyLock*
- ⑨ Разблокировка телескопической трубки*
- ⑩ Кнопка отпирания крышки пылевого отсека
- ⑪ Переключатель мощности всасывания
- ⑫ Насадка для пола*
- ⑬ Ручка для переноски
- ⑭ Оригинальный пылесборник Miele
- ⑮ Фильтр моторного отсека
- ⑯ Фильтр выходящего воздуха AirClean*
- ⑰ Кнопка Вкл/Выкл ①
- ⑱ Система парковки для перерывов в уборке
- ⑲ Сетевой кабель
- ⑳ Кнопка для автоматической намотки кабеля
- ㉑ Индикатор замены пылесборника
- ㉒ Держатель для трёх принадлежностей
- ㉓ Гибкий шланг

Нижняя сторона – держатель для трубки (нет изображения)

*В зависимости от модели обозначенные таким значком детали оснащения вашего пылесоса отличаются от приведённых на рисунке или отсутствуют.

Ссылки на рисунки

Указанные в главах рисунки находятся на раскрывающихся страницах в конце данной инструкции.

Перед эксплуатацией

 Перед тем, как включить пылесос, обязательно убедитесь в том, что в нем имеется мешок-пылесборник и что он правильно вставлен (см. главу «Как заменять пылесборник?»).

Присоединение гибкого шланга (рис. 01)

- ① Вставьте соединительный патрубок во всасывающее отверстие пылесоса до фиксации.

Снятие гибкого шланга

- ② Нажмите на кнопки разблокировки, расположенные с двух сторон на соединительном патрубке, и выньте его из отверстия.

Соединение гибкого шланга и ручки (рис. 02)

- Вставьте другой соединительный патрубок гибкого шланга в ручку до фиксации.

В зависимости от модели трубка вашего пылесоса может быть определённой модификации:

- Трубки EasyLock
- Телескопическая трубка Comfort

Соединение трубок EasyLock (рис. 03)

- Возьмите трубку с соединительной частью и вставьте со вторую трубку, поворачивая влево и вправо, до фиксации.
- Сдвиньте соединительную часть вверх до фиксации.

Соединение рукоятки и удлинительной трубки (рис. 04)

- ① Вставьте шланг в ручку до фиксации. Для этого необходимо совместить обе части так, чтобы произошла фиксация.

Снятие ручки

- ② Нажмите кнопку разблокировки, если вы хотите разъединить части, и вытяните ручку с небольшим поворотом из трубки.

Регулировка телескопической трубки (рис. 05)

Телескопическая трубка состоит из двух вставленных друг в друга трубок, которые Вы можете выдвигать одна из другой на наиболее удобную для работы длину.

- Нажмите кнопку регулировки длины телескопической трубки и установите желаемую длину.

Соединение телескопической трубки и регулируемой насадки для пола (рис. 06)

- ① Вставьте телескопическую трубку, вращая её влево и вправо, в насадку для пола до фиксации.

- ② Нажмите кнопку разблокировки, если вы хотите разъединить части, и вытяните трубку с небольшим поворотом из насадки.

Регулировка насадки для пола (рис. 06)

Этот пылесос предназначен для ежедневной уборки ковров, ковровых и твёрдых напольных покрытий.

В предлагаемый компанией Miele ассортимент продукции для ухода за домом входят насадки и щётки для чистки других видов напольных покрытий или особых случаев применения (см. главу «Дополнительно приобретаемые принадлежности»).

Учитывайте, прежде всего, рекомендации по чистке и уходу, которые даёт производитель вашего напольного покрытия.

- ③ Пылесосьте ковры и ковровые покрытия с убранный щетиной:

- нажмите кнопку .

Пылесосьте твёрдые гладкие полы и полы с щелями или пазами с выдвинутой щетиной насадки:

- нажмите кнопку .

Активация индикатора замены фильтра выходящего воздуха timestrip на фильтре®

В зависимости от модели серийно используется один из следующих фильтров выходящего воздуха (рис. 07).

a AirClean

b Active AirClean 30 (чёрный)

c HEPA AirClean 30 (белый)

Если ваш пылесос оснащён фильтром выходящего воздуха **c** или **d**, то необходимо активировать индикацию замены фильтра выходящего воздуха timestrip.

- Приподнимите кнопку отпирания и откиньте крышку пылевого отсека до фиксации вверх (рис. 08).
- Удалите полоску с надписью (рис. 09).
- Нажмите на индикатор замены фильтра выходящего воздуха timestrip (рис. 10).

Прим. через 10-15 секунд у левого края поля индикации появится узкая красная полоска (рис. 11).

- Закройте крышку пылевого отсека до фиксации и проследите, чтобы пылесборник при этом не защемился.

Функция индикатора замены фильтра выходящего воздуха timestrip®

Индикатор замены фильтра выходящего воздуха timestrip показывает продолжительность использования фильтра. Прим. через 50 часов эксплуатации прибора, что приблизительно соответствует среднему годовому использованию, поле индикации будет полностью красного цвета (рис. 12).

Использование принадлежностей, входящих в комплект (рис. 13 + 14)

- ① Насадка с кистью*
- ② Насадка для мягкой мебели
- ③ Щелевая насадка
- ④ Держатель для трёх принадлежностей

Расположение принадлежностей обозначено на держателе символами.

- При необходимости зафиксируйте держатель для принадлежностей на соединительном патрубке или под шлангом.

Регулируемая насадка для пола (рис. 15)

Также подходит для чистки ступенек лестницы.

⚠ Для безопасности пылесосьте ступени по направлению снизу вверх.

Эксплуатация

Вытягивание сетевого кабеля (рис. 16)

- ① Вытяните кабель до нужной длины.

⚠ При эксплуатации прибора в течение более 30 минут необходимо полностью вытянуть кабель, иначе существует опасность его перегрева и повреждения.

Сматывание сетевого кабеля

- Выньте сетевую вилку из розетки.
- ② Наступите слегка на клавишу автоматической намотки кабеля – кабель автоматически сматывается.

Включение и выключение (рис. 17)

- Наступите (нажмите) на кнопку Вкл / Выкл ①.







При уборке пылесосом

⚠ При уборке возникает естественная статическая электризация. Наэлектризованные частицы могут затем разрядиться. Чтобы предотвратить неприятное воздействие электростатических разрядов, с нижней стороны рукоятки пылесоса встроена металлическая накладка в качестве устройства отвода тока. Поэтому всегда во время уборки старайтесь касаться рукой этой накладки (рис. 18).

Выбор мощности (рис. 19)

Вы можете настроить мощность пылесоса в зависимости от необходимости в каждой ситуации. Снизив мощность, вы заметно уменьшите усилие, необходимое для передвижения насадки по полу.

На пылесосе имеются символы, которые соответствуют определённым уровням мощности и показывают, в каком случае рекомендуется та или иная мощность.

-  гардины, текстиль
-  мягкая мебель, подушки
-  ковры высокого качества, коврики и дорожки
-  энергосберегающая ежедневная уборка с низким уровнем шума
-  ковры и ковровые покрытия с петлевым ворсом
-  твёрдые полы, сильно загрязнённые ковры и ковровые покрытия

- Установите желаемый уровень мощности с помощью поворотного переключателя.

Открытие регулятора расхода воздуха (рис. 20)

Вы можете кратковременно снизить мощность всасывания, например, чтобы помешать засасыванию пылесосом текстильных напольных покрытий.

- Откройте регулятор на ручке настолько, чтобы можно было легко двигать всасывающей насадкой.

Таким образом, облегчается скольжение применяемой насадки.

Временная остановка, перемещение и хранение

Система парковки для перерывов в уборке* (рис. 21)

Во время пауз при уборке вы можете удобно расположить трубку пылесоса с насадкой на самом пылесосе.

- Вставьте насадку, направляя выступ в устройство парковки.

Если пылесос находится на наклонной поверхности, например, на рампе, то

- полностью задвиньте части телескопической трубки;
- не используйте систему парковки, если ваш пылесос оснащён трубкой EasyLock.

Система парковки для хранения (рис. 22 + 23)

 После использования выключите пылесос. Выньте сетевую вилку из розетки.

- Поставьте пылесос в вертикальное положение.

Если ваш пылесос оснащён телескопической трубкой, то в целях экономии места все части можно сдвинуть.

- Вставьте насадку выступом кверху в держатель трубки.

Если ваш пылесос оснащён трубкой EasyLock, для него имеется возможность компактного хранения.

- Нажмите кнопку фиксации на нижней трубке, чтобы разъединить обе трубки.
- Вставьте соединительную часть верхней трубки в нижнюю трубку.

Техобслуживание

 Выключайте пылесос перед каждым проведением техобслуживания и вынимайте сетевую вилку из розетки.

Система фильтров Miele состоит из трех компонентов:

- Оригинальный пылесборник Miele
- Фильтр моторного отсека
- Оригинальный фильтр выходящего воздуха Miele

Для того, чтобы была гарантирована безупречная мощность всасывания пылесоса, Вам необходимо время от времени заменять эти фильтры.

Рекомендуем использовать только мешки-пылесборники, фильтры и принадлежности с логотипом „Original Miele“. Только в этом случае Вы можете быть уверены в оптимальном использовании мощности пылесоса и в достижении наилучшего результата очистки.

Мешки-пылесборники с логотипом „Original Miele“ изготавливаются не из бумаги или подобных материалов и не имеют затвора из картона. Тем самым обеспечивается их крайне высокая прочность и надёжность.

Обратите внимание, что в случае появления неисправностей и повреждений прибора, которые являются следствием использования принадлежностей, не обозначенных логотипом „Original Miele“, услуги по гарантийному обслуживанию прибора не оказываются.

Где купить пылесборники и фильтры?

Оригинальные пылесборники и фильтры Miele Вы можете приобрести в интернет-магазине Miele, в сервисной службе или в точках продаж Miele.

Какие пылесборники и фильтры нужны?

Оригинальные мешки-пылесборники Miele с синим держателем Тип **GN** и оригинальные фильтры Miele Вы сможете отличить по логотипу «ORIGINAL Miele» на упаковке.



Каждая упаковка оригинальных мешков-пылесборников Miele содержит четыре пылесборника, один фильтр выходящего воздуха AirClean и один фильтр моторного отсека. Оригинальные большие упаковки Miele содержат 16 пылесборников, четыре фильтра выходящего воздуха AirClean и четыре фильтра моторного отсека.

Если Вы хотите отдельно докупить фильтр выходящего воздуха Miele, то назовите в сервисной службе или продавцу техники Miele обозначение модели Вашего пылесоса, чтобы Вы получили нужные расходные материалы. Для Вашего удобства Вы можете также приобрести эти расходные материалы в интернет-магазине Miele.

Когда заменять пылесборник? (рис. 24)

Когда цветная шкала полностью заполнит смотровое окошко индикатора замены пылесборника красным цветом, пылесборник необходимо будет заменить.

Мешки-пылесборники являются одноразовыми. Утилизируйте полные мешки. Не используйте их повторно. Закупоренные поры уменьшают всасывающую способность пылесоса.

Для проверки

- Установите на трубку регулируемую насадку для пола.
- Включите пылесос и установите максимальную мощность всасывания.
- Немного приподнимите насадку от поверхности пола.

Функция индикатора замены пылесборника

Функция индикации рассчитана на смешанный состав пыли: пыль, волосы, нитки, ворс ковра, песок и т.д.

Если Вы пылесосите много мелкой пыли, то поры пылесборника забиваются очень быстро.

При этом индикатор будет указывать на заполненность пылесборника, даже если он еще не совсем заполнен. В этом случае его необходимо все равно заменить, так как при забитых порах пылесборника снижается мощность всасывания пылесоса.

Если же Вы пылесосите много волос, коврового ворса, шерстинок и т. д., то индикатор укажет на необходимость замены пылесборника лишь тогда, когда пылесборник будет уже полностью заполнен.

Как заменять пылесборник? (рис. 25)

- Нажмите на кнопки разблокировки, расположенные с двух сторон на соединительном патрубке, и выньте его из отверстия (рис. 01).
- Приподнимите кнопку отпирания и откиньте крышку пылевого отсека до фиксации вверх (рис. 08).

При этом его гигиеническая заслонка автоматически закрывается, поэтому пыль не может высыпаться наружу.

- ① Выньте пылесборник из гнезда за пластину.
- ② Вставьте новый мешок-пылесборник в гнездо до упора. Оставьте его сложенным в том же виде, как вы его вынули из упаковки.

- Закройте крышку пылевого отсека до фиксации и проследите, чтобы пылесборник при этом не защемился.

Блокировка включения пылесоса предотвращает закрывание крышки пылевого отсека, если не установлен мешок-пылесборник. Не применяйте силу!

- Вставьте соединительный патрубок во всасывающее отверстие пылесоса до фиксации (рис. 01).

Когда заменять фильтр моторного отсека?

Всегда заменяйте этот фильтр, когда Вы вскрываете новую упаковку пылесборников.

Каждая упаковка оригинальных мешков-пылесборников Miele содержит один фильтр моторного отсека, каждая большая упаковка - четыре фильтра моторного отсека.

Когда заменять фильтр моторного отсека? (рис. 26)

- Откройте крышку отсека для пыли.
- Выньте пылесборник из гнезда за пластину.
- Откройте клапан фильтра и поменяйте фильтр моторного отсека.
- Закройте клапан фильтра.
- Задвиньте мешок-пылесборник в держатель (гнездо) до упора.
- Закройте крышку отсека для пыли.

Когда заменять фильтр выходящего воздуха AirClean?

Всегда заменяйте этот фильтр, когда вы вскрываете новую упаковку пылесборников. Каждая упаковка оригинальных мешков-пылесборников Miele содержит один фильтр выходящего воздуха AirClean, каждая большая упаковка – четыре фильтра выходящего воздуха AirClean.

Как заменять фильтр выходящего воздуха AirClean? (рис. 27)

Следите за тем, чтобы всегда был вставлен только один фильтр выходящего воздуха.

- Откройте крышку отсека для пыли.

- ① Откройте решётку фильтра и выньте использованный фильтр AirClean, взявшись за чистое место (стрелка).
- ② Вставьте новый фильтр выходящего воздуха AirClean.

Если вы хотите вставить фильтр Active AirClean 30 или HEPA AirClean 30, то обязательно изучите главу «Использование другого фильтра выходящего воздуха».

- Закройте решётку фильтра.
- Закройте крышку отсека для пыли.

Когда заменять фильтр выходящего воздуха Active AirClean 30/HEPA AirClean 30? (рис. 12)

Когда поле индикации замены фильтра выходящего воздуха timestrip® станет полностью красного цвета.

Индикатор загорается примерно после 50 часов работы пылесоса, что примерно соответствует средней годовой эксплуатации. Вы можете продолжать пользоваться пылесосом и дальше. Однако учитывайте, что мощность всасывания и эффективность фильтрации при этом будут ниже.

Как заменять фильтр выходящего воздуха Active AirClean 30/HEPA AirClean 30? (рис. 28)

Следите за тем, чтобы всегда был вставлен только один фильтр выходящего воздуха.

- Откройте крышку отсека для пыли.

- ① Приподнимите фильтр и выньте его.
 - ② Вставьте новый фильтр выходящего воздуха точно на место и прижмите его книзу.
- Нажмите на индикатор замены фильтра выходящего воздуха timestrip (рис. 10).

Прим. через 10-15 секунд у левого края поля индикации появится узкая красная полоска (рис. 11).

Если вы хотите вставить фильтр AirClean, то обязательно изучите главу «Использование другого фильтра выходящего воздуха».

- Закройте крышку отсека для пыли.

Использование другого фильтра выходящего воздуха (рис. 07)

В зависимости от модели серийно используется один из следующих фильтров выходящего воздуха:

- a AirClean
- b Active AirClean 30 (чёрный)
- c HEPA AirClean 30 (белый)

Следите за тем, чтобы всегда был вставлен только один фильтр выходящего воздуха.

При переналадке обратить внимание

1. Если вместо фильтра **a** вы хотите вставить фильтр **b** или **c**, то вам необходимо вынуть решётку фильтра и вставить вместо неё новый фильтр выходящего воздуха.

Кроме того, следует активировать индикатор замены фильтра выходящего воздуха timestrip® (рис. 10).

2. Если вместо фильтра **b** или **c** вы хотите вставить фильтр **a**, то его нужно обязательно вложить в решётку фильтра* (рис. 27).

*Решётка фильтра – см. главу «Дополнительно приобретаемые принадлежности»

Когда заменять нитесборники?

Нитесборники на всасывающей поверхности насадки для пола могут быть заменены. Замените нитесборники, если их ворс износился.

Как заменить нитесборники? (рис. 29 + 30)

- Приподнимите нитесборники, например, с помощью отвёртки, чтобы они вышли из пазов.
- Замените нитесборники на новые.

Очистка ходового ролика насадки для пола AllTeQ (рис. 31)

- ① Разблокируйте ось ролика (штыковой затвор) с помощью монеты.
- ② Вытолкните ось и выньте её.
- ③ Выньте ходовой ролик.

- Затем удалите нити и волосы, снова вставьте ходовой ролик и зафиксируйте ось.

Запасные детали можно приобрести в точках продаж или сервисной службе Miele.

Чистка и уход

 Выключайте пылесос перед каждым проведением чистки и вынимайте сетевую вилку из розетки.

Пылесос и принадлежности

Для ухода за пылесосом и всеми пластиковыми принадлежностями можно использовать обычное чистящее средство для пластмасс.

 Не применяйте никакие абразивные средства, универсальные очистители, стеклоочистители и средства для ухода с содержанием масел!

Пылевой отсек

При необходимости Вы можете пропылесосить пылевой отсек другим пылесосом или просто вычистить **сухой** салфеткой или щеткой.

 Ни в коем случае не погружайте пылесос в воду! Влага в пылесосе вызывает опасность поражения электрическим током.

Что делать, если ...

Вы можете самостоятельно устранить большинство неполадок, возникающих при ежедневной эксплуатации прибора. Во многих случаях Вы сэкономите время и деньги, т. к. Вам не придется вызывать специалиста сервисной службы.

Нижеприведенные таблицы помогут Вам найти причины возникающих неисправностей и устранить их.

Проблема	Причина и устранение
<p>Пылесос автоматически отключается.</p>	<p>Ограничитель температуры отключает пылесос, если он перегревается. Такая неполадка может возникнуть, если, например, какой-либо крупный предмет заблокирует трубку или шланг, если весь пылесборник заполнится пылью или он станет воздухонепроницаемым из-за мелкой пыли. Причиной этого может быть также сильное загрязнение фильтра выходящего воздуха или фильтра моторного отсека.</p> <p>■ В таком случае выключите пылесос (нажатием кнопки Вкл/Выкл ①) и выньте сетевую вилку из розетки.</p> <p>После устранения причины неисправности и по истечении 20-30 минут пылесос охладится настолько, что его можно будет снова включить и использовать для уборки.</p>

Сервисная служба

Контактная информация для обращения в случае неисправностей

При возникновении неисправностей, которые Вы не можете устранить самостоятельно, обращайтесь, пожалуйста, в сервисную службу Miele.

Телефон сервисной службы Miele Вы найдете в конце данного документа.

Гарантия

Гарантийный срок составляет 2 года.

Подробную информацию об условиях гарантии Вы можете узнать в сервисной службе Miele в Вашей стране.

Сертификат соответствия

RU C-DEAЯ46.B.84203
с 26.02.2018 по 25.02.2021

Соответствует требованиям Технического регламента Таможенного союза ТР ТС 004/2011 «О безопасности низковольтного оборудования»; ТР ТС 020/2011 «Электromагнитная совместимость технических средств»

Нижеследующая информация актуальна только для Украины:

соответствует требованиям «Технического регламента ограничения использования некоторых небезопасных веществ в электрическом и электронном оборудовании (2002/95/EC)»

Постановление Кабинета Министров Украины от 03.12.2008 № 1057

Технические характеристики

Напряжение	230В/ 50 Гц
Мощность	Номинальная потребляемая мощность SBAD3: 1300 Вт Максимальная мощность SBAD3: 1400 Вт
Предохранитель	16А или 10А инерционный
Класс защиты	II

Дата изготовления/Условия хранения и транспортировки

Дата изготовления

Дата изготовления указана на типовой табличке в формате месяц/год.

Правила и условия реализации не установлены изготовителем и должны соответствовать национальному и/или местному законодательству страны.

Срок службы прибора: 10 лет

Срок хранения не установлен

Условия транспортировки и хранения

- При температуре от -25°C до $+55^{\circ}\text{C}$, а также кратковременно, не более 24 часов, до $+70^{\circ}\text{C}$
- Относительная влажность воздуха максимум 85% (без образования конденсата)

Дополнительно приобретаемые принадлежности

Отдельные модели в серийном исполнении уже оснащены одной или несколькими из нижеуказанных принадлежностей.

Учитывайте, прежде всего, рекомендации по чистке и уходу, которые дает производитель Вашего покрытия пола.

Эту и другую продукцию Miele Вы можете приобрести в интернет-магазине, в сервисной службе или в точках продаж Miele.

Насадки для пола / щётки

Насадка AllergoTeQ (SBDH 285-3)

Для ежедневной гигиенической очистки всех видов покрытий пола. При работе пылесоса результат очистки виден на цветном дисплее (цветовой индикатор).

Турбощётка TurboTeQ (STB 305-3) / турбощётка Turbo (STB 205-3)

Для сбора волокон и волос с текстильных покрытий пола с коротким ворсом.

Щётка для пола Hardfloor (SBB 235-3)

Для чистки износостойчивых ровных твердых полов.

Щётка для пола Hardfloor Twister с поворотным шарниром (SBB 300-3)

Для очистки от пыли ровного твердого пола и маленьких ниш.

Щётка для пола Parquet Twister с поворотным шарниром (SBB 300-3)

С натуральной щетиной, для очистки от пыли ровного твердого пола и маленьких ниш.

Насадка для паркета Parquet Twister XL с поворотным шарниром (SBB 400-3)

С натуральной щетиной, для быстрой очистки от пыли больших поверхностей ровного твердого пола и маленьких ниш.

Другие дополнительные принадлежности

Комплект принадлежностей MicroSet (SMC 20)

Принадлежности для очистки небольших предметов и труднодоступных мест, например, стереоаппаратуры, клавиатур, игрушечных моделей.

Малая турбощётка Turbo XS (STB 20) / малая турбощётка Turbo Mini (STB 101)

Для очистки от пыли мягкой мебели, матрасов или сидений автомобилей.

Универсальная щётка (SUB 20)

Для очистки от пыли книг, книжных полок и т.п.

Насадка для батарей и жалюзи (SHB 30)

Служит для удаления пыли с калориферов (батарей), узких полок и из щелей.

Насадка для чистки матрасов (SMD 10)

Для удобного удаления пыли с матрасов, мягкой мебели и ее швов.

Щелевая насадка, 300 мм (SFD 10)

Удлиненная щелевая насадка для удаления пыли из складок, щелей и углов.

Гибкая щелевая насадка, 560 мм (SFD 20)

Гибкая щелевая насадка для очистки труднодоступных мест.

Насадка для мягкой мебели, 190 мм (SPD 10)

Широкая насадка для чистки мягкой мебели, матрасов и подушек.

Гибкая насадка-удлинитель (SFS 10)

Для удлинения шланга прим. на 1,5 м.

Ручка Comfort с подсветкой (SGC 20)

Для освещения рабочей области.

Фильтры**Фильтр выходящего воздуха Active AirClean 30 (SF-AA 30)**

Для существенного уменьшения посторонних запахов. Идеально для владельцев домашних животных и для курящих людей.

Фильтр выходящего воздуха HEPA AirClean 30 (SF-NA 30)

Для эффективной фильтрации мелкой пыли и аллергенов. Идеально для людей, имеющих аллергию на домашнюю пыль.

Решётка фильтра

Необходима, если вместо фильтра Active AirClean 30 или HEPA AirClean 30 вы хотите установить фильтр выходящего воздуха AirClean.

Уважаемый покупатель!

Гарантийный срок на бытовую технику, ввезенную на территорию страны приобретения через официальных импортеров составляет 24 месяца, при условии использования изделия исключительно для личных, семейных, домашних и иных нужд, не связанных с осуществлением предпринимательской деятельности.

На аксессуары и запасные части, приобретаемые отдельно, не в составе основного товара, гарантийный срок не устанавливается.

Гарантийный срок исчисляется с даты передачи товара покупателю. Пожалуйста, во избежание недоразумений, сохраняйте документы, подтверждающие передачу товара (товарные накладные, товарные чеки и иные документы, подтверждающие передачу товара в соответствии с требованиями действующего законодательства) и предъявляйте их сервисным специалистам при обращении за гарантийным обслуживанием.

В течение гарантийного срока Вы можете реализовать свои права на безвозмездное устранение недостатков изделия и удовлетворение иных установленных законодательством требований потребителя в отношении качества изделия, при условии использования изделия по назначению и соблюдения требований по установке, подключению и эксплуатации изделия, изложенных в настоящей инструкции.

В случае выполнения подключения третьими лицами сохраняйте документы, свидетельствующие об оплате и выполнении услуг по установке и подключению.

Внимание! Каждое изделие имеет уникальный заводской номер. Заводской номер позволяет установить дату производства изделия и его комплектацию. Называйте заводской номер изделия при обращении в сервисную службу Miele, это позволит Вам получить более быстрый и качественный сервис.

В случае устранения сервисной службой Miele неполадок оборудования в период действия гарантийного срока посредством замены детали указанного оборудования, клиент обязан вернуть представителю сервисной службы демонтированную деталь по окончании ремонта (в момент устранения неполадки оборудования).

Сервисная служба Miele оставляет за собой право отказать в гарантийном обслуживании в случаях:

В случае устранения сервисной службой Miele неполадок оборудования в период действия гарантийного срока посредством замены детали указанного оборудования, клиент обязан вернуть представителю сервисной службы демонтированную деталь по окончании ремонта (в момент устранения неполадки оборудования).

Гарантийное обслуживание не производится в случаях:

- Обнаружения механических повреждений товара;
- Неправильного хранения и/или небрежной транспортировки;
- Обнаружения повреждений, вызванных недопустимыми климатическими условиями при транспортировке, хранении и эксплуатации;
- Обнаружения следов воздействия химических веществ и влаги;
- Несоблюдения правил установки и подключения;
- Несоблюдения требований инструкции по эксплуатации;
- Обнаружения повреждений товара в результате сильного загрязнения;
- Обнаружения повреждений в результате неправильного применения моющих средств и расходных материалов или использования не рекомендованных производителем средств по уходу;
- Обнаружения признаков разборки, ремонта и иных вмешательств лицами, не имеющими полномочий на оказание данных услуг;
- Включения в электрическую сеть с параметрами, не соответствующими ГОСТу, ДСТУ;
- Повреждений товара, вызванных животными или насекомыми;
- Противоправных действий третьих лиц;

ru - Гарантия качества товара

- Действий непреодолимой силы (пожара, залива, стихийных бедствий и т.п.);
- Нарушения функционирования товара вследствие попадания во внутренние рабочие объемы посторонних предметов, животных, насекомых и жидкостей.

Гарантийное обслуживание не распространяется на:

- работы по регулировке, настройке, чистке и прочему уходу за изделием, оговоренные в настоящей Инструкции по эксплуатации;
- работы по замене расходных материалов (элементов питания, фильтров, лампочек освещения, мешков-пылесборников, и т.д.), оговоренные в настоящей Инструкции по эксплуатации.

Недостатками товара не являются:

- запаха нового пластика или резины, издаваемый товаром в течение первых дней эксплуатации;
- изменение оттенка цвета, глянца частей оборудования в процессе эксплуатации;
- шумы (не выходящие за пределы санитарных норм), связанные с принципами работы отдельных комплектующих изделий, входящих в состав товара:
 - вентиляторов
 - масляных/воздушных доводчиков дверей
 - водяных клапанов
 - электрических реле
 - электродвигателей
 - ремней
 - компрессоров
- шумы, вызванные естественным износом (старением) материалов:
 - потрескивания при нагреве/охлаждении
 - скрипы
 - незначительные стуки подвижных механизмов
- необходимость замены расходных материалов и быстроизнашивающихся частей, пришедших в негодность в результате их естественного износа.

Сервисные центры Miele

Сервисная сеть Miele включает в себя собственные сервисные центры в Москве, Санкт-Петербурге, Киеве и Алматы, региональных сервисных специалистов Miele и партнерские сервисные центры в регионах. Со списком городов, в которых представлен сервис Miele, Вы можете ознакомиться на интернет-сайте компании:

- для России: www.miele.ru
- для Украины: www.miele.ua
- для Казахстана: www.miele.kz

В случае необходимости сервисной поддержки просим обращаться по телефонам “Горячей линии”, указанным на странице **Контактная информация о Miele**.

Сведения о продаже

Фирма-продавец: _____

Название магазина и его адрес: _____

Дата покупки: _____

Вскрыл упаковку, проверил комплектность: _____

Подпись продавца и штамп магазина

Подтверждаю получение исправного изделия,
претензий по внешнему виду и комплектности
не имею, с условиями гарантии ознакомлен: _____

Подпись покупателя

Сведения об установке

Фирма-установщик: _____

Дата установки и подключения: _____

За качество выполненных работ отвечаю: _____

ФИО и подпись мастера

Работу принял, качеством работы удовлетворен: _____

Подпись покупателя

ru - Контактная информация о Miele

По всем вопросам, связанным с приобретением техники, приобретением дополнительных принадлежностей и расходных материалов, а также в случае необходимости сервисной поддержки просим обращаться по телефону "Горячей линии".

Российская Федерация

Горячая линия для РФ 8-800-200-29-00 (звонок бесплатный на всей территории РФ)

E-mail: service@miele.ru

Internet: www.miele.ru

Адрес ООО Миле СНГ

125284 Москва,

Ленинградский проспект, 31А, стр.1

Адрес филиала ООО Миле СНГ в г. Санкт-Петербурге

197046 Санкт-Петербург

Петроградская наб., 18 а

Украина

ООО « Миле »

ул. Жилианская 48, 50А, Киев, 01033 БЦ « Прайм »

Тел. 0 800 500290 (звонок со стационарного телефона на территории Украины бесплатный)

(044) 496 03 00

Факс (044) 494 22 85

E-mail: info@miele.ua

Internet: www.miele.ua

Республика Казахстан

ТОО « Миле »

050059, г. Алматы Проспект Аль-Фараби, 13

Тел. (727) 311 11 41

Факс (727) 311 10 42

Горячая линия 8-800-080-53-33

E-mail: info@miele.kz

Internet: www.miele.kz

Другие страны СНГ

По всем вопросам приобретения дополнительных принадлежностей и расходных материалов, а также в случае необходимости сервисной поддержки, просим обращаться к продавцу, у которого Вы приобрели это изделие.

Внимание!

Условия гарантии в данных странах (в силу местного законодательства) могут быть иными. Уточнить условия гарантии можно у продавца.

Контактные данные продавцов в странах СНГ можно получить в контактном центре

ООО Миле СНГ

Тел. + 7 (495) 745 89 90

Факс + 7 (495) 745 89 84

E-mail: info@miele.ru

Заходи безпеки та застереження	33
Ваш внесок в охорону навколишнього середовища	39
Опис приладу	40
Посилання на рисунки	42
Перед введенням в експлуатацію	42
Експлуатація	44
Тимчасова зупинка та зберігання	45
Техобслуговування	45
Де можна придбати пілозбірники і фільтри?	46
Які пілозбірники і фільтри потрібні?	46
Коли потрібно замінити пілозбірник?	46
Функція індикатора заміни пілозбірника	47
Яким чином потрібно замінити пілозбірник?	47
Коли потрібно змінити фільтр для захисту двигуна?	47
Яким чином потрібно змінити фільтр для захисту двигуна?	48
Коли потрібно змінити фільтр для очищення відпрацьованого повітря AirClean?	48
Як потрібно змінити фільтр для очищення відпрацьованого повітря AirClean?	48
Коли потрібно змінити фільтр для очищення відпрацьованого повітря Active AirClean 30/HEPA AirClean 30?	48
Як потрібно змінити фільтр для очищення відпрацьованого повітря Active AirClean 30/HEPA AirClean 30?	48
Переоснащення іншим фільтром для очищення відпрацьованого повітря ...	49
Під час переоснащення зверніть увагу на наступне	49
Коли потрібно замінити ниткозбірник?	49
Яким чином замінити ниткозбірник?	49
Очищення осі ходового ролика AllTeQ	49
Догляд	50
Що робити, якщо ...?	51
Сервісна служба	52
Куди звертатись в разі виникнення несправностей	52
Гарантійний строк	52
Технічний регламент	52

uk - ЗМІСТ

Устаткування, що можна придбати додатково	52
Гарантія якості товару	54

Цей пилосос відповідає нормам технічної безпеки. Неправильна експлуатація приладу може призвести до травм і пошкодження приладу!

Перед першою експлуатацією пилососа прочитайте інструкцію з експлуатації. Вона містить важливі відомості з техніки безпеки, експлуатації та техобслуговування пилососа. Так Ви захистите себе та інших та уникнете пошкоджень.

Дбайливо зберігайте дану інструкцію з експлуатації і по можливості передайте її наступному власникові приладу.

Після кожного використання, перед зміною щітки або перед чищенням/техобслуговуванням вимкніть пилосос. Виймайте мережну вилку з розетки. Витягніть мережну вилку із розетки.

Належне використання

- ▶ Цей пилосос може використовуватися у домашньому господарстві та подібних побутових середовищах.
- ▶ Пилосос призначений для повсякденного прибирання килимів, килимових покриттів і твердої підлоги, нечутливої до механічного впливу.
- ▶ Цей пилосос не передбачений для використання на відкритому повітрі.
- ▶ Цей пилосос призначений для роботи на висоті до 4000 м над рівнем моря.

uk - Заходи безпеки та застереження

- ▶ Використовуйте пилосос виключно для прибирання сухих поверхонь. Не допускається чистити за допомогою пилососа людей або тварин. Всі інші способи використання, переустаткування та зміни є неприпустимими.
- ▶ Особам, які за станом здоров'я або за браком досвіду чи відповідних знань не можуть упевнено користуватися пилососом, не рекомендується його експлуатація без нагляду або керівництва з боку відповідальної особи.

Якщо Ви маєте дітей

- ▶ **Небезпека задухи!** Діти під час гри можуть залізти в пакувальний матеріал (напр., пластикову плівку) або вдягти на голову і затягнути. Тримайте пакувальний матеріал подалі від дітей.
- ▶ Діти до 8 років повинні знаходитись на безпечній відстані від пилососа або під постійним няглядом. Діти до восьми років повинні знаходитись на безпечній відстані від пилососа або під постійним няглядом.
- ▶ Діти старше 8 років можуть керувати пилососом без нагляду, якщо вони настільки опанували роботу з ним, що можуть робити це впевнено. Діти повинні розуміти можливу небезпеку, пов'язану з експлуатацією приладу.
- ▶ Дітям не дозволяється очищувати пилосос без нагляду.

▶ Не залишайте без нагляду дітей, якщо вони знаходяться поблизу пилососа. Ніколи не дозволяйте дітям грати із приладом.

Техніка безпеки

▶ Перед експлуатацією перевірте відсутність на пилососі та всьому устаткуванні наявності зовнішніх пошкоджень. У випадку їх наявності не включайте пилосос.

▶ Порівняйте параметри підключення пилососа, зазначені на типовій табличці (мережна напруга та частота), з даними електромережі. Ці параметри повинні обов'язково збігатися. Без змін пилосос придатний для використання в мережі 50 або 60 Гц.

▶ Мережна розетка повинна бути захищена запобіжником з номіналом 16 А або 10 А.

▶ Надійну та бездоганну роботу пилососа буде забезпечено лише у випадку його підключення до громадської відкритої мережі.

▶ Ремонтні роботи пилососа в період дії гарантії можуть проводитися тільки фахівцями фірми Miele, а інакше у разі наступного пошкодження гарантія втрачає силу.

uk - Заходи безпеки та застереження

- ▶ Не використовуйте мережний кабель для переміщення пилососа і не витягайте мережну вилку із розетки за кабель. Не тягніть кабель через гострі краї та клеми, не затискайте його. Уникайте під час прибирання частого переїзду кабелю. Мережний кабель, вилка і розетка можуть при цьому пошкодитись, що поставить під загрозу Вашу безпеку.
- ▶ Не користуйтеся пилососом, якщо ушкоджено мережний кабель. Пошкоджений мережний кабель разом з барабаном намотування необхідно замінити. З метою безпеки ремонтні роботи можуть проводитися тільки фахівцями, авторизованими фірмою Miele.
- ▶ Під час прибирання - перед усім дрібного пилу, наприклад, свердлового пилу, піску, гіпсу, борошна - виникає природна статична електризація; наелектризовані частки потім в певних ситуаціях можуть розрядитися. З нижньої сторони трубки-держака пилососа вбудована металева накладка, що сприяє послабленню неприємного ефекту, викликаного електростатичними розрядами. Тому стежте за тим, щоб під час прибирання рука постійно знаходилась поверх цієї накладки.
- ▶ У жодному разі не занурюйте пилосос у воду і протирайте його тільки сухою або злегка вологою серветкою.
- ▶ Ремонтні роботи мають право проводити лише кваліфіковані фахівці, авторизовані фірмою Miele. Внаслідок неправильно виконаних ремонтних робіт може виникнути серйозна небезпека для користувача.

► Використання виключно оригінальних частин забезпечує належну техніку безпеки. Пошкоджені деталі повинні замінитись оригінальними.

Належне використання

- Забороняється використовувати пилосос без пилозбірника, фільтра пилового відсіку (захист двигуна) та фільтра для очищення відпрацьованого повітря.
- Якщо пилозбірник не встановлений, кришка пилового відсіку не зачиняється. Не застосовуйте силу.
- Не пилососьте палаючі або тліючі предмети, наприклад, сигарети, сажу або вугілля, яке ще не згасло.
- Не пилососьте рідину та вологий бруд. Килими та килимові покриття після вологого чищення або обробки шампунем потрібно повністю висушити перед тим, як почати пилососити.
- Не пилососьте порошкоподібні барвники. Барвник (тонер), що, наприклад, використовується для принтерів або копіювальних апаратів, може мати електропровідність.
- Не пилососьте легкозаймисті чи вибухонебезпечні речовини або гази, а також місця, де зберігаються речовини такого типу.
- Не підносьте під час прибирання до голови всмоктувальну насадку.

Устаткування

- ▶ Під час прибирання з використанням держака без встановленого устаткування стежте за тим, щоб держак не був пошкоджений.
- ▶ Використовуйте пилозбірник, фільтри та устаткування з логотипом «Original Miele». Лише у цьому випадку виробник може гарантувати безпечну експлуатацію пирососа.

Miele не несе відповідальності за пошкодження, причиною яких стало неналежне використання, неправильна експлуатація або ігнорування вищенаведених заходів безпеки та застережень.

Ваш внесок в охорону навколишнього середовища

Утилізація транспортувальної упаковки

Упаковка захищає прилад від пошкоджень під час транспортування. Матеріали, з яких виготовлена упаковка, безпечні для навколишнього середовища і легко утилізуються, тому підлягають переробці.

Повернення упаковки для її вторинної переробки дозволяє економно витратити сировину та зменшувати кількість відходів. Ваш продавець забере упаковку.

Утилізація пилозбірників і використаних фільтрів

Пилозбірники та фільтри виготовлені з безпечних для навколишнього середовища матеріалів. Фільтри можна викидати з побутовим сміттям. Це стосується і пилозбірників за умови, що в них не міститься забороненого для утилізації з побутовим сміттям.

Утилізація відпрацьованого приладу

До утилізації відпрацьованого приладу вийміть використаний пилозбірник разом із фільтром та викиньте їх в побутове сміття.

Електричні та електронні прилади містять цінні матеріали. Наряду з цим, вони містять також речовини, суміші і деталі, які необхідні для функціонування і безпеки приладів. За умов неналежного використання відпрацьованого приладу або при його потраплянні в побутове сміття, такі речовини можуть завдати шкоди здоров'ю людини або навколишньому середовищу. Тому в жодному випадку не утилізуйте відпрацьований прилад із звичайним побутовим сміттям.



Натомість віднесіть прилад до офіційного пункту утилізації відпрацьованих електричних і електронних приладів у Вашому місті, віддайте продавцю або Miele. За видалення особистих даних на відпрацьованому приладі відповідальність несе користувач. Простежте, щоб до відправлення приладу на утилізацію, він зберігався в недоступному для дітей місці.

uk - Опис приладу

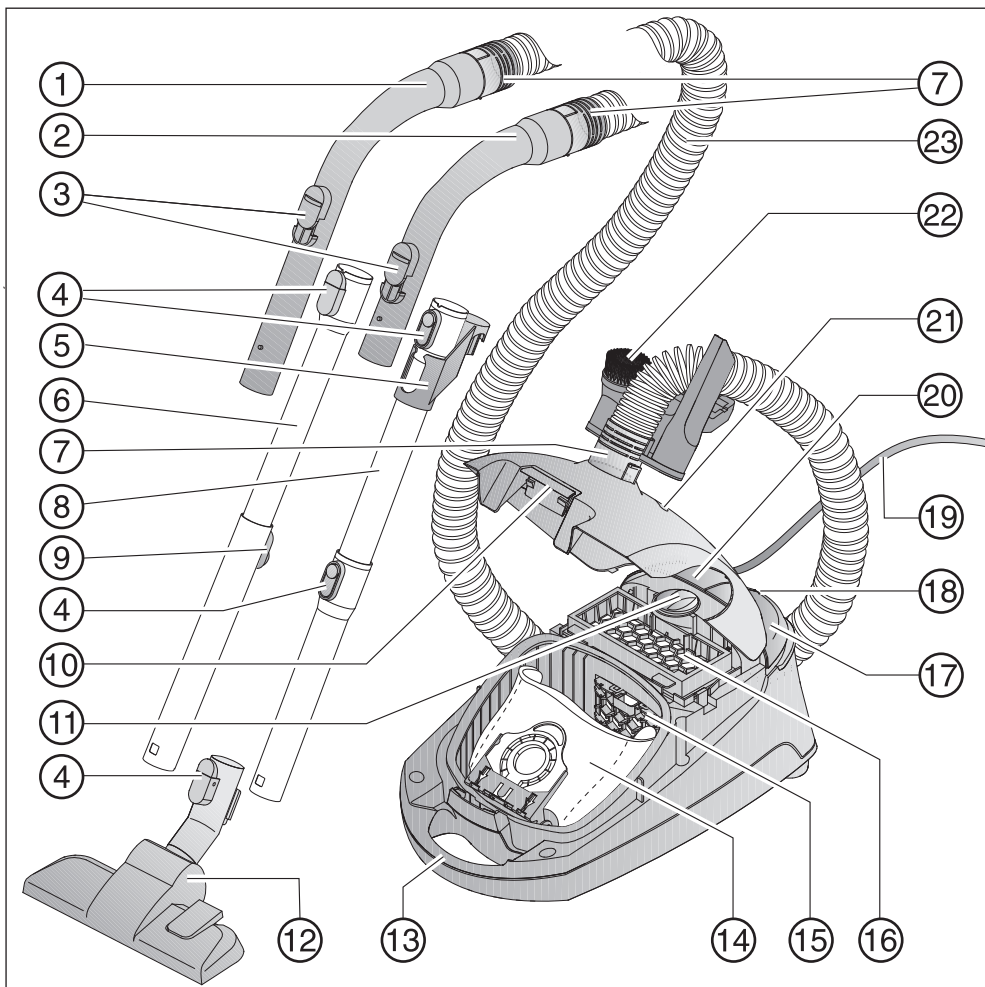

- ① Держак XXL *
- ② Держак *
- ③ Регулятор витрати повітря
- ④ Кнопки розблокування *
- ⑤ З'єднувальна деталь для зберігання *
- ⑥ Телескопічна трубка *
- ⑦ З'єднувальний штуцер
- ⑧ Всмоктувальна трубка EasyLock *
- ⑨ Розблокування телескопічної трубки *
- ⑩ Кнопка відкривання кришки пилового відсіку
- ⑪ Перемикач потужності всмоктування
- ⑫ Насадка для підлоги *
- ⑬ Ручка для переміщення пилососа
- ⑭ Оригінальний пилосбірник Miele
- ⑮ Фільтр захисту двигуна
- ⑯ Фільтр відпрацьованого повітря HEPA *
- ⑰ Педальна кнопка Вкл/Викл ①
- ⑱ Система паркування для пауз під час роботи
- ⑲ Шнур електроживлення
- ⑳ Педальна кнопка автоматичного змотування кабелю
- ㉑ Індикатор зміни пилосбірника
- ㉒ Тримач устаткування із трьома деталями устаткування
- ㉓ Гнучкий шланг

Нижня сторона тримача всмоктувальної трубки (не на рисунку)

* залежно від моделі позначені такою позначкою деталі оснащення Вашого пилососа можуть відрізнятися від зображених на рисунку або взагалі бути відсутніми.

Посилання на рисунки

Зазначені в розділах рисунки розміщені наприкінці даної інструкції з експлуатації.

Перед введенням в експлуатацію

Під'єднання гнучкого шланга (Рис. 01)

- ① Вставте з'єднувальний патрубок до повного закріплення в отвір пилососа.

Знімання гнучкого шланга

- ② Натисніть на обидві клавіші блокування, розташовані з двох сторін на з'єднувальному патрубку, і витягніть шланг із отвору .

З'єднання гнучкого шланга з держакром (Рис. 02)

- Вставте інший з'єднувальний патрубок всмоктувального шлангу до чіткої фіксації в держак.

Залежно від моделі Ваш пилосос оснащений однією з наступних трубок.

- Всмоктувальна трубка EasyLock
- Телескопічна трубка Comfort

З'єднання трубки EasyLock (Рис. 03)

- Візьміть всмоктувальну трубку і вставте її, повертаючи вліво і вправо, у другу всмоктувальну трубку до фіксації з'єднання.
- Посуньте з'єднувальну деталь до фіксації вгору.

З'єднання гнучкого шланга з держакром (Рис. 04)

- ① Вставте всмоктувальну трубку до виразної фіксації в держак. Для цього необхідно сполучити обидві частини .

Знімання держака

- ② Натисніть на кнопку фіксації, Якщо Ви хочете роз'єднати деталі, і, злегка натиснувши, витягніть держак з трубки.

Установка телескопічної трубки Comfort (Рис. 05)

Телескопічна трубка Comfort складається із двох, вставлених одна в одну трубок, які Ви можете розсунути на найбільш зручну для роботи довжину.

- Візьміться за фіксатор та встановіть телескопічну трубку на бажану довжину.

З'єднання всмоктувальної трубки і щітки (Рис. 06)

- ① Вставте всмоктувальну трубку в насадку для підлоги, обертаючи її вліво і вправо, до повного її закріплення.
- ② Натисніть на кнопку фіксації, якщо Ви хочете роз'єднати деталі, і, злегка повернувши, витягніть всмоктувальну трубку із щітки.

Регулювання змінної насадки для підлоги (Рис. 06)

Пилосос призначений для повсякденного прибирання килимів, килимових покриттів і твердої підлоги, нечутливої до механічного впливу.

Асортимент Miele для догляду за підлогою пропонує для різних підлогових покриттів або для спеціального використання підходящі щітки та насадки.

Враховуйте насамперед рекомендації виробника щодо чищення та догляду за покриттям підлоги.

③ Пилососьте килими і килимові покриття, втуплюючи насадку:

■ Натисніть кнопку .

Тверду не сприйнятливую до впливу рівну підлогу і підлогу з тріщинами пилососьте з висунутою щетиною:

■ Натисніть кнопку .

Активация індикатора зміни фільтра відпрацьованого повітря [®]

Відповідно до моделі серійно використовується один з наступних фільтрів для очищення відпрацьованого повітря (Рис. 07).

a AirClean

b Active AirClean 30 (чорний)

c HEPA AirClean 30 (білий)

Якщо Ваш пилосос оснащено фільтром **b** або **c**, потрібно активувати індикатор зміни фільтра [®].

■ Трохи потягніть клавішу розблокування вгору та відкиньте кришку пилового відсіку вгору до фіксації (Рис. 08).

■ Зніміть вказівні смужки (Рис. 09).

■ Натисніть на індикатор заміни фільтра для очищення відпрацьованого повітря [®] (Рис. 10).

Прибл. через 10-15 сек. зліва на індикаторі з'явиться тонка червона смужка (Рис. 11).

■ Закрийте кришку пилового відсіку до повного її закріплення та простежте, щоб пилозбірник при цьому не защемився.

Функція індикатора заміни фільтра для очищення відпрацьованого повітря[®]

Індикатор заміни фільтра [®] вказує на тривалість використання фільтра.

Прибл. через 50 годин експлуатації пилососа, що за умов помірної експлуатації пилососа відповідає одному року, індикатор світиться червоним (Рис. 12).

Використання устаткування, що входить в комплект (Рис. 13 + 14)

- ① Насадка із щіткою
- ② Насадка для м'яких меблів
- ③ Щільова насадка
- ④ Тримач для устаткування для трьох деталей

Розміщення деталей устаткування позначається символами на тримачі.

■ За потреби вставте устаткування до чіткої фіксації на з'єднувальному патрубку вгорі або внизу на всмоктувальному шланзі.

Змінна насадка (Рис. 15)

Також використовується для прибирання сходів.

 З метою безпеки пилюсьте сходи, починаючи знизу вгору.

Експлуатація

Виймання шнура електроживлення (Рис. 16)

- 1 Витягніть шнур на потрібну довжину.

 Під час експлуатації приладу протягом більше ніж 30 хвилин необхідно повністю витягнути шнур електроживлення. Небезпека його перегріву та пошкодження.

Змотування

- Витягніть мережну вилку із розетки.
- ② Наступіть на педальну клавішу автоматичного змотування шнура - шнур електроживлення автоматично змотається.

Ввімкнення і вимкнення (Рис. 17)

- Натисніть кнопку Вкл/Викл .







Під час прибирання

 Під час прибирання - перед усім дрібного пилю, наприклад, свердлового пилю, піску, гіпсу, борошна - виникає природна статична електризація; наелектризовані частки потім в певних ситуаціях можуть розрядитися. З нижньої сторони трубки-держака пилюсосу вбудована металева накладка, що сприяє послабленню неприємного ефекту, викликаного електростатичними розрядами. Тому стежте за тим, щоб під час прибирання рука постійно знаходилась поверх цієї накладки. (Рис. 18)

Вибір рівня потужності (Рис. 19)

Ви маєте змогу налагодити потужність пилюсосу залежно від потреби в кожному окремому випадку. Зменшуючи потужність, Ви значно послабите силу ковзання насадки для підлоги.

На пилюсосі знаходяться символи, які відповідають певним рівням потужності. Вони вказують у якому випадку рекомендується та або інша потужність.

-  Гардини, текстиль
-  М'ячі меблі, подушки
-  Високоякісні килими, килимки, доріжки
-  Енергозберігаюче щоденне прибирання з низьким рівнем шуму
-  Килими та килимові покриття з петльовим ворсом
-  Тверда підлога, сильнозабруднені килими та килимові покриття

- Поверніть перемикач рівнів потужності на бажаний рівень.

Відкривання регулятора витрати повітря (Рис. 20)

Регулятор дозволить Вам швидко знизити потужність всмоктування, наприклад, щоб перешкодити всмоктуванню пирососом текстильних підлогових покриттів.

- Відкрийте регулятор витрати повітря настільки, щоб всмоктуюча насадка легко ковзала.

Таким чином полегшується ковзання насадки, що використовується.

Тимчасова зупинка та зберігання

Система паркування для пауз під час роботи (Рис. 21)

У коротких паузах під час прибирання Ви можете зручно розташувати трубку пирососа з насадкою на самому пирососі.

- Вставте насадку, направляючи кулачок у пристрій паркування.

Якщо пиросос при цьому залишився на похилій площині,
- повністю засуньте частини телескопічної трубки одна в одну
- не користуйтеся системою паркування, якщо Ваш пиросос оснащений всмоктувальною трубкою EasyLock.

Система паркування для зберігання (Рис. 22 + 23)

 Вимкніть пиросос після використання. Витягніть мережну вилку із розетки.

- Поставте пиросос у вертикальне положення.

Якщо Ваш пиросос оснащений телескопічною трубкою, для економії місця можна повністю скласти частини трубки.

- Вставте насадку, направляючи кулачок вгору у тримач трубки.

Якщо Ваш пиросос оснащений всмоктувальною трубкою EasyLock, пиросос можна зберігати компактно наступним чином.

- Натисніть на кнопку розблокування на нижній трубці, щоб роз'єднати обидві трубки.
- Вставте з'єднувальну деталь верхньої трубки в нижню трубку.

Техобслуговування

 Перед початком кожного техобслуговування необхідно вимкати пиросос і виймати мережну вилку з розетки.

Система фільтрів Miele складається із трьох компонентів:

- Оригінальний пілозбірник Miele
- Фільтр захисту двигуна
- Оригінальний фільтр Miele

Для того, щоб гарантувати бездоганну потужність всмоктування пилюса, Ви повинні час від часу замінити ці фільтри.

Рекомендовано використовувати пілозбірник, фільтри та устаткування з логотипом «Original Miele». В цьому випадку виробник може гарантувати безпечну експлуатацію пилюса.

Використовуйте пілозбірники з логотипом „Original Miele“; не використовуйте пілозбірники з паперу або подібних матеріалів, також із заслінкою із картону. Тільки так Ви забезпечите довгу експлуатацію приладу і безпеку.

Будь ласка, врахуйте, що несправності і пошкодження приладу, причиною яких є використання устаткування без логотипу „Original Miele“, не є випадками, які покриває гарантійне обслуговування приладу.

Де можна придбати пілозбірники і фільтри?

Ви можете замовити оригінальний пілозбірник і фільтр в інтернет-магазині, в сервісній службі Miele або придбати в спеціалізованому магазині Miele.

Які пілозбірники і фільтри потрібні?

Оригінальні пілозбірники Miele з **блакитним клапаном** типу **G/N** і оригінальні фільтри Miele, які можна розпізнати завдяки логотипу «ORIGINAL Miele» на упаковці.



Кожна упаковка оригінальних мішків-пілозбірників Miele містить чотири мішки, один фільтр відпрацьованого повітря AirClean та один фільтр захисту мотора. Великі упаковки Miele містять 16 мішків-пілозбірників, чотири фільтри відпрацьованого повітря AirClean та чотири фільтри захисту мотора.

Якщо Ви бажаєте купити оригінальні фільтри окремо, то у фірмовому магазині або сервісній службі Miele Вам необхідно назвати модель пилюса, щоб одержати потрібні фільтри. Ви можете зручно замовити їх в Miele Onlineshop.

Коли потрібно замінити пілозбірник? (Рис. 24)

Коли кольорова шкала заповнить оглядове віконце індикатора заміни пілозбірника, і він засвітиться червоним, його необхідно буде замінити.

Пилозбірники є виробами разового користування. Викиньте використані пилозбірники. Не використовуйте їх багаторазово. Забиті пори пилозбірника знижують потужність всмоктування пиłosоса.

Для перевірки

- Встановіть змінну насадку для підлоги.
- Включіть пиłosос і встановіть максимальну потужність всмоктування.
- Підніміть насадку над підлогою.

Функція індикатора заміни пилозбірника

Функція індикатора розрахована на змішаний пил: пил, волосся, нитки, ворс килима, пісок, т.п.

Якщо Ви пиłosосите багато дрібного пилу, як наприклад, свердловий пил, пісок, а також гіпс або борошно, то пори пилозбірника забиваються дуже швидко.

При цьому індикатор буде вказувати на заповнення пилозбірника, навіть якщо він ще не зовсім повний. Тоді його потрібно замінити.

Якщо ж Ви пиłosосите багато волосся, килимового ворсу, шерстинок і т.д., то індикатор вкаже на необхідність заміни пилозбірника лише тоді, коли він буде повністю заповнений.

Яким чином потрібно замінити пилозбірник? (Рис. 25)

- Натисніть на обидві клавіші блокування, розташовані з двох сторін на з'єднувальному патрубку, і витягніть шланг із отвору (Рис. 01).
- Трохи потягніть клавішу розблокування вгору та відкиньте кришку пилового відсіку вгору до фіксації (Рис. 08).

Під час виймання пилозбірника його гігієнічна заслінка автоматично закривається, тому пил не може висипатися назовні.

- ① Витягніть пилозбірник із гнізда за пластину.
 - ② Вставте новий пилозбірник до повного закріплення в гніздо. Залишіть його складеним у тому ж самому вигляді, у якому Ви його вийняли з упаковки.
- Закрийте кришку пилового відсіку до повного її закріплення та простежте, щоб пилозбірник при цьому не защемився.

Блокування холостого ходу роботи перешкоджає закриванню кришки пилового відсіку, якщо пилозбірник відсутній. Не застосовуйте силу!

- Вставте з'єднувальний патрубок до повного закріплення в отвір пиłosоса (Рис. 01).

Коли потрібно змінити фільтр для захисту двигуна?

Завжди, коли Ви відкриваєте нову упаковку пилозбірників.

Кожна упаковка оригінальних мішків-

пилосбірників містить один фільтр захисту мотора, кожна велика упаковка - чотири фільтри захисту мотора.

Яким чином потрібно змінити фільтр для захисту двигуна? (Рис. 26)

- Відкрийте кришку пилового відсіку.
- Витягніть пилосбірник із гнізда за пластину.
- Відкиньте кришку фільтра і замініть фільтр захисту двигуна.
- Закрийте кришку фільтра.
- Вставте новий пилосбірник до повного закріплення в гніздо.
- Закрийте кришку пилового відсіку.

Коли потрібно змінити фільтр для очищення відпрацьованого повітря AirClean?

Замінійте фільтр відпрацьованого повітря завжди, коли Ви відкриваєте нову упаковку пилосбірників. Кожна упаковка оригінальних мішків-пилосбірників Miele містить один фільтр відпрацьованого повітря AirClean, кожна велика упаковка - чотири фільтри відпрацьованого повітря AirClean.

Як потрібно змінити фільтр для очищення відпрацьованого повітря AirClean? (Рис. 27)

Стежте за тим, щоб завжди було встановлено лише один фільтр для очищення відпрацьованого повітря.

- Відкрийте кришку пилового відсіку.

① Відкрийте решітку до фіксації і вийміть використаний фільтр AirClean за гігієнічну поверхню (стрілка).

② Вставте новий фільтр AirClean.

Якщо Ви бажаєте встановити фільтр Active AirClean 30 або HEPA AirClean 30 дотримуйтесь інструкцій, описаних у розділі «Переоснащення іншим фільтром для очищення відпрацьованого повітря».

- Закрийте решітку фільтра.
- Закрийте кришку пилового відсіку.

Коли потрібно змінити фільтр для очищення відпрацьованого повітря Active AirClean 30/HEPA AirClean 30? (Рис. 12)

Коли індикатор заміни фільтра ® засвітиться червоним.

Індикатор починає світитися приблизно після 50 годин експлуатації пилососа, що за умов помірної експлуатації пилососа відповідає одному року. Ви можете користуватися пилососом і далі. Однак, пам'ятайте, що за таких обставин потужність всмоктування та ефективність фільтрації погіршуються.

Як потрібно змінити фільтр для очищення відпрацьованого повітря Active AirClean 30/HEPA AirClean 30? (Рис. 28)

Стежте за тим, щоб завжди було встановлено лише один фільтр для очищення відпрацьованого повітря.

- Відкрийте кришку пилового відсіку.

① Підніміть фільтр і витягніть його.

② Вставте новий фільтр для очищення відпрацьованого повітря і притисніть його донизу.

- Натисніть на індикатор заміни фільтра для очищення відпрацьованого повітря ® (Рис. 10).

Прибл. через 10-15 сек. зліва на індикаторі з'явиться тонка червона смужка (Рис. 11).

Якщо Ви бажаєте встановити фільтр AirClean, дотримуйтесь інструкцій, описаних у розділі «Переоснащення іншим фільтром для очищення відпрацьованого повітря».

- Закрийте кришку пилового відсіку.

Переоснащення іншим фільтром для очищення відпрацьованого повітря (Рис. 07)

Відповідно до моделі серійно використовується один з наступних фільтрів для очищення відпрацьованого повітря:

- a AirClean
- b Active AirClean 30 (чорний)
- c HEPA AirClean 30 (білий)

Стежте за тим, щоб завжди було встановлено лише один фільтр для очищення відпрацьованого повітря.

Під час переоснащення зверніть увагу на наступне

1. Якщо замість фільтра **a** Ви бажаєте встановити фільтр **b** або **c** Вам необхідно вийняти решітку фільтра

і встановити замість неї новий фільтр для очищення відпрацьованого повітря.

Крім того Ви повинні активувати індикатор зміни фільтра відпрацьованого повітря ® (Рис. 10).

2. Якщо Ви замість фільтра **b** або **c** бажаєте встановити фільтр **a**, то його потрібно обов'язково покласти в решітку для фільтра * (Рис. 27).

* Решітка для фільтра - див. розділ «Устаткування, яке можна придбати додатково»

Коли потрібно замінити ниткозбірник?

Ниткозбірники на всмоктувальній поверхні насадки для підлоги можна замінити. Необхідно замінити ниткозбірники у випадку, якщо їхній ворс зносився.

Яким чином замінити ниткозбірник? (Рис. 29 + 30)

- Витягніть ниткозбірники з паза, наприклад, за допомогою шліцьової викрутки.
- Замініть ниткозбірники на нові.

Очищення осі ходового ролика AllTeQ

- ① Розблокуйте вісь ролика (байонетне з'єднання) за допомогою монети.

- ② Витисніть вісь і зніміть її.

- ③ Зніміть ходовий ролик.

- Потім видаліть нитки і волосся, після чого знову встановіть ходовий ролик і зафіксуйте вісь.

Запасні частини можна придбати у фірмовому магазині або сервісній службі Miele.

Догляд

 Перед початком кожного тех-обслуговування необхідно вимикати пиросос і виймати мережну вилку з розетки.

Пиросос і устаткування

Для догляду за пирососом і устаткуванням з пластику можна використувати звичайний засіб для догляду за пластиком.

 Не допускається використання абразивних миючих засобів, засобів для догляду за склом, універсальних миючих засобів та тих, що містять олію!

Пиловий відсік

У разі необхідності Ви можете пропирососити пиловий відсік іншим пирососом або просто почистити **сухою** серветкою або щіткою.

 У жодному разі не занурюйте пиросос у воду! Волога в пирососі викликає небезпеку ураження електричним струмом!

Що робити, якщо ...?

Ви можете самостійно усунути більшість дефектів і несправностей, які можуть виникнути під час повсякденної експлуатації. У більшості випадків Ви таким чином заощадите час і гроші, тому що Вам не доведеться викликати майстра із сервісної служби.

Нижчеподані таблиці повинні Вам допомогти визначити причини дефектів або несправностей та усунути їх.

Проблема	Причина і усунення
<p>Пилосос автоматично вимикається.</p>	<p>Обмежувач температури вимикає пилосос, якщо він занадто сильно нагрівається.</p> <p>Несправність може виникнути, якщо, наприклад, досить великий предмет заблокував насадку або шланг, а також, якщо мішок буде заповнено дрібним пилом, який не пропускає повітря. Причиною може також послужити сильнозабруднений фільтр вихідного повітря або захисту двигуна.</p> <p>■ Перед початком кожного техобслуговування необхідно вимикати пилосос (кнопка Вкл/Викл ①) і виймати мережну вилку з розетки.</p> <p>Після усунення причини несправності і після того як мине приб. 20 - 30 хвилин, пилосос охолоне настільки, що його можна буде знову включити та використовувати для прибирання.</p>

Сервісна служба

Куди звертатись в разі виникнення несправностей

При виникненні несправностей, які Ви не можете усунути самостійно, зверніться до Вашого продавця Miele або до сервісної служби Miele.

Телефон сервісної служби Ви знайдете наприкінці інструкції.

Гарантійний строк

Гарантійний строк складає 2 роки.

Більш змістовну інформацію щодо гарантійних положень в Вашій країні Ви отримаєте в сервісній службі Miele.

Технічний регламент

Прилад пройшов перевірку та відповідає всім чинним технічним регламентам, що стосуються даної групи товарів.

Устаткування, що можна придбати додатково

Окремі моделі в серійному виконанні вже оснащено одним або декількома із нижчевказаних компонентів.

Враховуйте насамперед рекомендації виробника щодо чищення та догляду за покриттям підлоги.

Ви можете замовити ці та інші продукти в інтернет-магазині, в сервісній службі Miele або придбати в спеціалізованому магазині Miele.

Насадки для підлоги / щітки

Щітка для підлоги AllergoTeQ (SBDH 285-3)

Для щоденного чищення з дотриманням вимог гігієни будь-яких підлогових покриттів. Під час прибирання про досягнутий ступінь очищення інформує світіння відповідного індикатора на кольоровому дисплеї.

Турбощітка TurboTeQ (STB 305-3) / Турбощітка Turbo (STB 205-3)

Для очищення від ниток і волосся покриттів з коротким ворсом.

Щітка для підлоги Hardfloor (SBB 235-3)

Для чищення зносостійкої твердої рівної підлоги.

Щітка для підлоги Hardfloor Twister з поворотним шарніром (SBB 300-3)

Для прибирання рівних твердих поверхонь і маленьких ніш.

Щітка для підлоги Parquet Twister з поворотним шарніром (SBB 300-3)

З натуральною щетиною, для прибирання рівних твердих поверхонь і маленьких ніш.

Щітка для підлоги Parquet Twister XL з поворотним шарніром (SBB 400-3)

З натуральною щетиною, для швидкого прибирання рівних твердих поверхонь і маленьких ніш.

Інше додаткове устаткування

Комплект устаткування MicroSet (SMC 20)

Устаткування для очищення маленьких предметів і важкодоступних місць, напр., стереоапаратури, клавіатури, іграшкових моделей.

Ручна турбощітка Turbo XS (STB 20) / Ручна турбощітка Turbo Mini (STB 101)

Для чищення від пилу м'яких меблів, матраців і сидінь автомобіля.

Універсальна щітка (SUB 20)

Для чищення від пилу книг, книжних полиць і т.п.

Насадка для батарей і жалюзі (SHB 30)

Для видалення пилу з калориферів, вузьких полиць та щілин.

Насадка для чищення матраців (SMD 10)

Для зручного видалення пилу з матраців, м'яких меблів і їх швів.

Щільова насадка, 300 мм (SFD 10)

Щільинна насадка більшої довжини для видалення пилу зі складок, щілин і кутів.

Гнучка щільова насадка, 560 мм (SFD 20)

Гнучка щільова насадка для очищення важкодоступних місць.

Насадка для м'яких меблів, 190 мм (SPD 10)

Широка насадка для чищення м'яких меблів, матраців і подушок.

Гнучкий подовжувач шланга (SFS 10)

Для подовження шланга на прибл. 1,5 м.

Держак-комфорт з підсвіткою (SGC 20)

Для освітлення робочої зони

Фільтр

Фільтр відпрацьованого повітря Active AirClean 30 (SF-AA 30)

Для відчутного зменшення неприємних запахів. Відмінний вибір для власників домашніх улюбленців та курців.

Фільтр відпрацьованого повітря HEPA AirClean 30 (SF-NA 30)

Для ефективної фільтрації дрібного пилу та алергенів. Відмінний вибір для тих, в кого алергія на пил.

Решітка для фільтра

Потрібна, якщо Ви замість фільтра для очищення відпрацьованого повітря Active AirClean Plus 30 або HEPA AirClean 30 бажаєте встановити фільтр AirClean.

uk - Гарантія якості товару

Шановний покупець!

Гарантійний термін експлуатації виробу становить 24 місяця з дати продажу, за умови використання виробу винятково в особистих, сімейних, домашніх та інших потребах, які не пов'язані зі здійсненням підприємницької діяльності.

Протягом зазначеного терміну Ви можете реалізувати свої права на безкоштовне усунення недоліків у роботі виробу та задоволення інших установлених законодавством вимог споживача відносно якості виробу, за умови використання виробу за призначенням і дотримання вимог під час установлення, підключення і експлуатації виробу, які зазначено у даній інструкції.

Звертаємо Вашу увагу на те, що початок дії гарантійних зобов'язань залежить від правильного заповнення відомостей про продаж, а для виробів, що вимагають спеціального установлення та підключення, відомостей про установлення та підключення. Вимагайте заповнення!

Щоб уникнути непорозумінь, зберігайте, будь ласка, документи, які засвідчують факт купівлі товару та/або надання послуг, пов'язаних з його установкою та підключенням.

Увага! На виробі має бути вказано унікальний заводський номер. Заводський номер дозволяє дізнатися точну дату виробництва виробу.

У випадку усунення сервісною службою Miele несправностей устаткування під час дії гарантійного терміну шляхом заміни деталі зазначеного устаткування, клієнт зобов'язаний повернути представникові сервісної служби демонтовану деталь після закінчення ремонту (у момент усунення несправності устаткування).

Гарантійне обслуговування не здійснюється у випадках:

- неналежного зберігання та/або недбалого транспортування;
- недотримання правил установки і підключення;
- недотримання правил установки і підключення;
- ремонту, розбирання та інших втручань особами, що не мають повноважень на надання даних послуг;
- виявлення механічних пошкоджень товару;
- виявлення слідів впливу хімічних речовин;

- неправильного застосування дозуючих мийних засобів та витратних матеріалів;
- включення в електричну мережу з нестандартними параметрами (що не відповідають ДСТУ);
- виявлення пошкоджень, спричинених екстремальними кліматичними умовами при транспортуванні, зберіганні та експлуатації;
- пошкоджень товару тваринами або комахами;
- протиправних дій третіх осіб;
- обставин непереборної сили (пожежі, заливання, стихійних лих і т.п.)
- порушення функціонування товару внаслідок попадання у внутрішні робочі блоки сторонніх предметів, тварин та комах.

Гарантійне обслуговування не поширюється на:

- зазначені у даній Інструкції з експлуатації роботи щодо регулювання, чищення та іншого догляду за виробом;
- заміну витратних матеріалів (фільтри, лампи освітлення, гумові ущільнювачі/дверцят/люків, мішкипилосбірники, сльодяні пластики і т.п.);
- зміну відтінку кольору, глянцевої частин устаткування під час експлуатації.

Недоліками товару не є шуми, пов'язані із принципами роботи окремих комплектуючих виробів, що входять до складу товару:

- вентиляторів,
- масляних/повітряних доводчиків дверей,
- водяних клапанів,
- електричних реле,
- електродвигунів,
- ременів,
- компресорів,

а також шуми, спричинені природним зношуванням (старінням) матеріалів:

- потріскування при нагріванні/охолодженні,
- скрипи,
- незначне стукотіння рухливих механізмів.

З питань щодо технічного обслуговування або придбання додаткового устаткування та витратних матеріалів просимо звертатися до продавця, у якого Ви придбали цей виріб, або в один із сервісних центрів Miele.

Форма N 2-гарант

ТОВ « Міле » 01033 м.Київ, вул.Жилянська, 48,50а

Виробник (продавець) (найменування підприємства, організації, юридична адреса)

Ідентифікаційний код згідно з ЄДРПОУ 3209997

Код згідно з ДКУД

Найменування товару згідно з нормативним документом, марка **SBAD3**

ГАРАНТІЙНИЙ ТАЛОН

Заводський номер _____ Дата виготовлення _____

прізвище, ім'я, по батькові відповідальної особи виробника (продавця)

(підпис)

М. П.

Продавець ТОВ "Міле" 01033 м.Київ, вул.Жилянська, 48,50а

Дата продажу _____ Ціна _____ (гривень)

прізвище, ім'я, по батькові відповідальної особи виробника (продавця)

(підпис)

М. П.

Товар прийнято на гарантійне обслуговування: ТОВ « Міле » 01033, м.Київ,
вул.Жилянська,48,50а

Дата взяття товару на гарантійний облік _____
(рік, місяць, число)

Номер, за яким товар взято на гарантійний облік _____

(прізвище, ім'я, по батькові відповідальної особи виконавця)

(підпис)

М. П.

Облік робіт з технічного обслуговування та гарантійного ремонту

Дата	Опис недоліків	Зміст виконаної роботи, найменування і тип замієних комплектуючих виробів, складових частин	Підпис виконавця

Примітка. Додатково вноситься інформація про роботи, що виконані з метою запобігання виникненню пожежі.

Гарантійний термін експлуатації продовжено до _____ 20__ р.

до _____ 20__ р.

до _____ 20__ р.

(прізвище, ім'я, по батькові відповідальної особи виконавця)

(підпис)

М. П.

Товар уцінено _____
(дата і номер опису-акта уцінення товару)

Нова ціна _____ гривень
(сума словами)

(прізвище, ім'я, по батькові відповідальної особи виконавця)

(підпис)

Корінець відривного талона на гарантійний ремонт протягом 2 років
(місяців) гарантійного терміну експлуатації № _____

Виконавець _____
(наименовання підприємства, організації,
юридична адреса)

_____ (рік, місяць, число)

Вилучено _____ (підпис)
(прізвище, ім'я, по батькові відповідальної особи виконавця) М. П.

Виробник (продавець) : ТОВ "Міле", 01033, м.Київ,
вул.Жиланська,48,50а
Ідентифікаційний код 32709997 Код згідно з ДКУД
згідно з ЄДРПОУ

ВІДРИВНИЙ ТАЛОН
на гарантійний ремонт протягом 2 років гарантійного терміну
експлуатації
Заповнює виробник (продавець)

Найменування товару згідно з нормативним документом, марка
SBAD3

Заводський номер _____ Дата виготовлення _____
(рік, місяць, число)

_____ (підпис)
М. П.

Заповнює продавець

Продавець ТОВ "Міле", 01033, м.Київ, вул.Жиланська,48,50а
(наименовання підприємства, організації, юридична адреса)

Дата продажу _____
(рік, місяць, число)

_____ (підпис)
(прізвище, ім'я, по батькові відповідальної особи виконавця)

Корінець відривного талона на гарантійний ремонт протягом 2 років
(місяців) гарантійного терміну експлуатації № _____

Виконавець _____
(наименовання підприємства, організації,
юридична адреса)

_____ (рік, місяць, число)

Вилучено _____ (підпис)
(прізвище, ім'я, по батькові відповідальної особи виконавця) М. П.

Виробник (продавець) : ТОВ "Міле", 01033, м.Київ,
вул.Жиланська,48,50а
Ідентифікаційний код 32709997 Код згідно з ДКУД
згідно з ЄДРПОУ

ВІДРИВНИЙ ТАЛОН
на гарантійний ремонт протягом 2 років гарантійного терміну
експлуатації
Заповнює виробник (продавець)

Найменування товару згідно з нормативним документом, марка
SBAD3

Заводський номер _____ Дата виготовлення _____
(рік, місяць, число)

_____ (підпис)
М. П.

Заповнює продавець

Продавець ТОВ "Міле", 01033, м.Київ, вул.Жиланська,48,50а
(наименовання підприємства, організації, юридична адреса)

Дата продажу _____
(рік, місяць, число)

_____ (підпис)
(прізвище, ім'я, по батькові відповідальної особи виконавця)

Звертний бік відправного талона

Заповнює виконавець

Виконавець

(найменування підприємства, організації)

юридична адреса)

Номер, за яким товар взято на гарантійний облік:

Причина ремонту:

Назва заміненого комплектуючого виробу, складової частини:

Дата проведення ремонту (рік, місяць, число):

Підпис виконавця:

(прізвище, ім'я, по батькові відповідальної особи виконавця)

Підпис споживача, що підтверджує виконання
робіт з гарантійного ремонту

(підпис)

М. П.

(дата)

Звертний бік відправного талона

Заповнює виконавець

Виконавець

(найменування підприємства, організації)

юридична адреса)

Номер, за яким товар взято на гарантійний облік:

Причина ремонту:

Назва заміненого комплектуючого виробу, складової частини:

Дата проведення ремонту (рік, місяць, число):

Підпис виконавця:

(прізвище, ім'я, по батькові відповідальної особи виконавця)

Підпис споживача, що підтверджує виконання
робіт з гарантійного ремонту

(підпис)

М. П.

(дата)

Warning and Safety instructions	60
Caring for the environment	65
Guide to the appliance	66
Illustrations	68
Preparing for use	68
Use	70
Setting down and storing the vacuum cleaner	71
Maintenance	71
Purchasing new dustbags and filters	72
Ordering the correct dustbags and filters	72
When to change the dustbag	72
How to replace the dustbag	73
When to change the motor protection filter	73
How to change the motor protection filter	73
When to replace the exhaust filter AirClean	73
How to replace the AirClean exhaust filter	73
When to replace the Active AirClean 30/HEPA AirClean 30 filter?	74
How to replace the Active AirClean 30/HEPA AirClean 30 filter	74
Replacing one type of exhaust filter with another	74
When changing the filter, please note	74
When to change the thread lifters	74
How to replace the thread lifters	74
Cleaning the roller on the AllTeQ floorhead	75
Cleaning and care	75
Problem solving guide	76
Service	77
Contact in case of malfunction	77
Warranty	77
Optional accessories	77

en - Warning and Safety instructions

This vacuum cleaner complies with current safety requirements. Inappropriate use can, however, lead to personal injury and damage to property.

To avoid the risk of personal injury and damage to the vacuum cleaner, please read these instructions carefully before using it for the first time. They contain important information on its safety, operation and maintenance.

Keep these instructions in a safe place and pass them on to any future owner.

Always disconnect the vacuum cleaner from the mains supply when you have finished using it, before changing over accessories, as well as for maintenance work and cleaning. Switch the vacuum cleaner off at the wall socket and unplug it.

Correct application

- ▶ This vacuum cleaner is intended for cleaning flooring in domestic households and similar residential environments.
- ▶ This vacuum cleaner can be used for all normal cleaning of carpets, rugs and robust hard flooring.
- ▶ This vacuum cleaner is not intended for outdoor use.
- ▶ This vacuum cleaner is intended for use at altitudes of up to 4000 m above sea level.
- ▶ The vacuum cleaner must only be used to vacuum dry floor surfaces. Do not use on people and animals. Any other usage, modification or alteration is not supported by the manufacturer and could be dangerous.

▶ This vacuum cleaner can only be used by people with reduced physical, sensory or mental capabilities, or lack of experience or knowledge, if they are supervised whilst using it or have been shown how to use it in a safe way and understand and recognise the consequences of incorrect operation.

Safety with children

- ▶ Danger of suffocation. Packaging, e.g. plastic wrappings, must be kept out of the reach of babies and children. Whilst playing, children could become entangled in packaging or pull it over their head and suffocate.
- ▶ Children under 8 years of age must be kept away from the vacuum cleaner unless they are constantly supervised.
- ▶ Children aged 8 and older may only use the vacuum cleaner without supervision if they have been shown how to use it in a safe manner. Children must be able to understand and recognise the possible dangers caused by incorrect operation.
- ▶ Children must not be allowed to clean or maintain the vacuum cleaner unsupervised.
- ▶ Please supervise children in the vicinity of the vacuum cleaner and do not let them play with it.

Technical safety

- ▶ Before using the vacuum cleaner and its accessories, check for any visible signs of damage. Do not use a damaged appliance.

en - Warning and Safety instructions

- ▶ Ensure that the connection data on the data plate of the vacuum cleaner (voltage and frequency) match the mains electricity supply exactly. The vacuum cleaner is suitable for use with 50 Hz or 60 Hz without modification.
- ▶ The mains electrical plug must be fitted with an appropriate fuse.
- ▶ Reliable and safe operation of this vacuum cleaner can only be assured if it has been connected to the mains electricity supply.
- ▶ While the vacuum cleaner is under warranty, repairs should only be undertaken by a Miele authorised service technician. Otherwise the warranty will be invalidated.
- ▶ Do not pull or carry the vacuum cleaner by the cable, and be careful not to damage the cable when withdrawing the plug from the socket. Keep the cable away from sharp edges and do not let it get squashed, for example, under a door. Avoid running the vacuum cleaner over the cable. This could damage the cable, plug or socket. The appliance must not be used if any of these have suffered damage.
- ▶ Do not use the vacuum cleaner if the cable is damaged. If the cable is damaged it must be replaced together with a complete cable rewind. For safety reasons this must only be done by Miele Service or a Miele authorised service technician.

- ▶ When vacuuming, in particular fine dust, e.g. sawdust, sand, plaster, flour, talcum powder etc., electrostatic charges build up naturally. Under certain conditions these charges will be released. To avoid the unpleasant effects of these discharges, a metal inlay has been incorporated into the underside of the handle. Please make sure that you keep your hand in constant contact with this metal strip during vacuuming.
- ▶ Do not let the vacuum cleaner get wet. Clean only with a dry cloth or slightly damp cloth when disconnected from the mains supply.
- ▶ Repairs should only be carried out by a Miele authorised service technician. Repairs and other work by unqualified persons can cause considerable danger to users.
- ▶ Miele can only guarantee the safety of the appliance when genuine original Miele replacement parts are used. Faulty components must only be replaced by Miele spare parts.

Correct use

- ▶ To avoid the risk of damage, do not use the vacuum cleaner without the dustbag, dust compartment filter and exhaust filter in place.
- ▶ The dust compartment cover will not close without a dustbag fitted. Do not force it.
- ▶ Do not vacuum up anything which has been burning or is still glowing e.g. cigarettes, ashes or coal, whether glowing or apparently extinguished.

en - Warning and Safety instructions

- ▶ Do not use the vacuum cleaner to vacuum up any water, liquid or damp dirt. Wait until any freshly cleaned or shampooed rugs or carpets are completely dry before attempting to vacuum.
- ▶ Do not use the vacuum cleaner to vacuum toner dust. Toner, such as that used in printers and photocopiers, can conduct electricity.
- ▶ Do not vacuum up any inflammable or combustible liquids or gases and do not vacuum in areas where such substances are stored.
- ▶ Do not vacuum at head height and do not let the suction get anywhere near a person's head.

Accessories

- ▶ It is not advisable to vacuum directly with the handle, i.e. without an accessory attached as the rim could get damaged and you could hurt yourself on sharp edges.
- ▶ Only use genuine dustbags, filters and accessories with the “ORIGINAL Miele” logo on them. Otherwise the manufacturer cannot guarantee the safety of the product.

Miele cannot be held liable for damage caused by incorrect use or operation or by non-compliance with these Warning and Safety instructions.

Disposal of the packing material

The packaging is designed to protect the appliance from damage during transportation. The packaging materials used are selected from materials which are environmentally friendly for disposal and should be recycled.

Recycling the packaging reduces the use of raw materials in the manufacturing process and also reduces the amount of waste in landfill sites.

Disposing of the dustbag and filters

Dustbags and filters are made from environmentally friendly materials, and can be disposed of with the normal household waste, as long as they have been used exclusively for general household dust.

Disposing of your old appliance

Before disposing of your old appliance remove the dustbag and filters and dispose of them with your household waste.

Electrical and electronic appliances often contain valuable materials. They also contain specific materials, compounds and components, which were essential for their correct function and safety. These could be hazardous to human health and to the environment if disposed of with your domestic waste or if handled incorrectly. Please do not, therefore, dispose of your old appliance with your household waste.



Please dispose of it at your local community waste collection / recycling centre for electrical and electronic appliances, or contact your dealer or Miele for advice. You are also responsible (by law, depending on country) for deleting any personal data that may be stored on the appliance being disposed of. Please ensure that your old appliance poses no risk to children while being stored prior to disposal.

en - Guide to the appliance

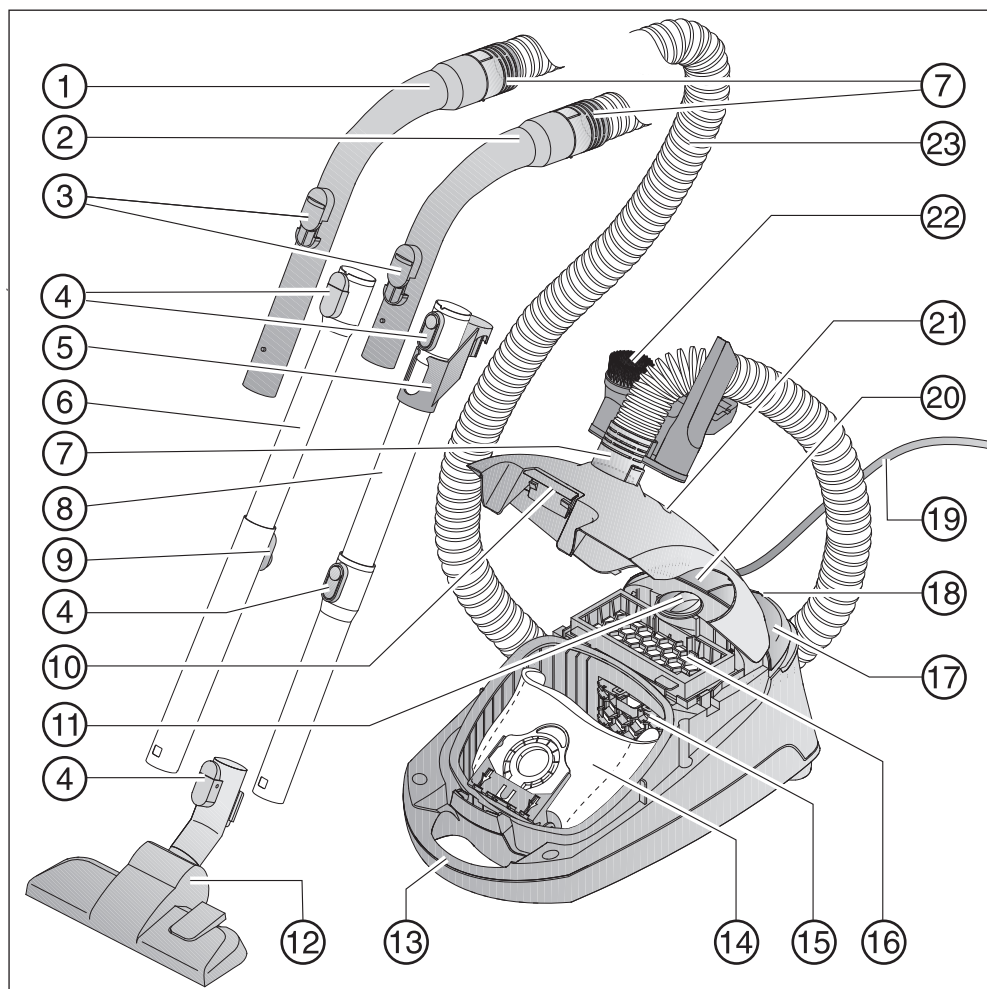

- ① XXL handle *
- ② Handle *
- ③ Air inlet valve
- ④ Release buttons *
- ⑤ Connection piece for storage *
- ⑥ Telescopic suction tube *
- ⑦ Hose connection socket
- ⑧ EasyLock suction tube *
- ⑨ Telescopic suction tube release mechanism *
- ⑩ Dust compartment lid release catch
- ⑪ Suction power selector
- ⑫ Floorhead
- ⑬ Carrying handle
- ⑭ Original Miele dustbag
- ⑮ Motor protection filter
- ⑯ AirClean filter *
- ⑰ On/Off footswitch ①
- ⑱ Park System for pauses during vacuuming
- ⑲ Mains cable
- ⑳ Footswitch for automatic cable rewind
- ㉑ Dustbag change indicator
- ㉒ Accessories holder with three accessories
- ㉓ Suction hose

Underneath - suction tube holder (not illustrated)

* these features depend on model and may vary or may not be available on your vacuum cleaner.

Illustrations

The illustrations referred to in the text are shown on the fold-out pages at the end of these operating instructions.

Preparing for use

Attach the suction hose (dia. 01)

- ① Insert the hose connector into the suction socket on the vacuum cleaner until it clicks into position.

To detach the suction hose

- ② Press the release buttons at the side of the hose connector, and lift the hose from the socket.

Connect the suction hose to the handle (dia. 02)

- Fit the connector at the other end of the suction hose into the handle until it clicks into position.

Your vacuum cleaner is fitted with one of the following suction tubes, depending on model:

- EasyLock suction tube
- Comfort telescopic suction tube

To assemble the EasyLock tube (dia. 03)

- Hold the suction tube by the connection piece and push it into the second suction tube, turning it clockwise or anti-clockwise until it clicks into position.
- Slide the connection piece upwards until it clicks into position.

Connect the handle to the suction tube (dia. 04)

- ① Insert the handle into the suction tube until it clicks into position. To do this, line up the guides on the two pieces.

To detach the handle

- ② To detach the handle from the suction tube, press the release button and pull the handle out of the suction tube, twisting it slightly as you do so.

Adjusting the Comfort telescopic suction tube (dia. 05)

One part of the Comfort telescopic tube is packed inside the other, and it can be adjusted to suit your height for comfortable vacuuming.

- Grasp the release mechanism and adjust the telescopic suction tube to the required length.

Connect the suction tube to the floorhead (dia. 06)

- ① Push the suction tube into the floorhead and turn it clockwise or anti-clockwise until it clicks into position.
- ② To separate the suction tube from the floorhead press the release button and pull the suction tube away from the floorhead, twisting it slightly as you do so.

To adjust the standard adjustable floorhead (dia. 06)

This vacuum cleaner can be used for daily cleaning of carpets, rugs and robust hard flooring.

Miele offer a range of other floorheads, brushes and accessories for other types of flooring and special requirements.

Please observe the flooring manufacturer's cleaning and care instructions.

③ Vacuum carpets and rugs with the brush retracted:

- Press the  foot control.

Clean hard flooring which is not susceptible to scratching, as well as flooring with gaps or deep crevices in it with the brush protruding:

- Press the  foot control.

Activating the exhaust filter timestrip® change indicator

Depending on the model, your vacuum cleaner will be fitted as standard with one of the following exhaust filters (dia. 07).

- a AirClean
- b Active AirClean 30 (black)
- c HEPA AirClean 30 (white)

If your vacuum cleaner is fitted with filter **b** or **c**, you need to activate the exhaust filter timestrip® change indicator.

- Pull the release catch for the dust compartment lid upwards and open the lid as far as it will go (dia. 08).
- Remove the indicator strip (dia. 09).
- Press the exhaust filter timestrip® change indicator (dia. 10).

After approx. 10 - 15 seconds, a thin red line will appear in the left hand side of the display (dia. 11).

- Close the dust compartment lid securely, making sure it clicks into position. Take care not to trap the dust-bag when doing so.

How the exhaust filter timestrip works®

The exhaust filter TimeStrip® change indicator shows the remaining functional life of the exhaust filter. After approx. 50 operating hours the display will be completely filled with red (dia. 12). 50 operating hours equates to approximately one year of use.

Using the accessories supplied (dia. 13 + 14)

- ① Dusting brush
- ② Upholstery nozzle
- ③ Crevice nozzle
- ④ Accessory holder for the three accessories supplied

Symbols on the holder show where to attach the different accessories.

- Attach the accessories holder to the hose connector socket at the top or bottom of the suction hose. Make sure it clicks into position.

Adjustable floorhead (dia. 15)

The adjustable floorhead can also be used for vacuuming the stairs.

 For safety reasons when vacuuming stairs, it is best to start at the bottom of the stairs and move upwards.

Use

To unwind the mains cable (dia. 16)

- ① Pull the mains cable out to the required length.

 If vacuuming for longer than 30 minutes, the mains cable must be pulled out to its fullest extent. Otherwise there is a danger of overheating and damage.

To rewind the cable

- Switch off at the wall socket and remove the plug.
- ② Press the rewind foot switch. The cable will rewind automatically.

To switch on and off (dia. 17)

- Press the On/Off foot control ①.







During vacuuming

 When vacuuming, in particular fine dust, e.g. sawdust, sand, plaster, flour, talcum powder etc., electrostatic charges build up naturally. Under certain conditions these charges will be released. To avoid the unpleasant effects of these discharges, a metal inlay has been incorporated into the underside of the handle. Please make sure that you keep your hand in constant contact with this metal strip during vacuuming (dia. 18).

To regulate the suction power (dia. 19)

The suction power can be regulated to suit the type of flooring being cleaned. Reducing the suction power reduces the amount of effort required to manoeuvre the floorhead.

The vacuum cleaner has symbols on the controls which indicate the type of use the settings are suitable for.

-  Curtains, fabric
-  Upholstery, cushions
-  Cut pile carpets, rugs and runners
-  Energy-saving vacuuming. This setting is also very quiet
-  Loop pile carpet and rugs
-  Hard flooring and heavily soiled carpets and rugs

- Turn the suction power selector manually to the suction power setting you require.

To open the air inlet valve (dia. 20)

It is easy to reduce the suction power for a short time, e.g. to prevent rugs or other objects being sucked into the vacuum cleaner.

- Open the air inlet valve on the handle far enough to reduce the suction power.

The floorhead will be easier to manoeuvre. Close the valve when you are ready to use full power again.

Setting down and storing the vacuum cleaner

Park System for pauses during vacuuming (dia. 21)

The Park System allows you to conveniently park the suction tube and floorhead during brief pauses.

- Slot the floorhead into the slot in the parking attachment.

If your vacuum cleaner is on a sloping surface, e.g. a ramp,

- retract the telescopic suction tube fully
- do not use the park system if your vacuum cleaner has an EasyLock suction tube.

Park System for storage (dia. 22 + 23)

 Always disconnect the vacuum cleaner from the electrical supply when you have finished using it. Switch it off at the wall socket and unplug it.

- Stand the vacuum cleaner upright.

If your vacuum cleaner has a telescopic suction tube, retract the tubes fully so that it takes up less room for storage.

- Slot the floorhead downwards into the parking attachment.

If your vacuum cleaner has an EasyLock suction tube you can separate the two sections for storage purposes.

- Press the release button on the lower section and pull the top section out.

- Push the connection piece attached to the upper tube into the lower tube.

Maintenance

 Always disconnect the vacuum cleaner from the electrical supply for maintenance work and for cleaning. Switch off at the wall socket and unplug it.

The Miele filtration system consists of three components:

- Original Miele dustbag
- Motor protection filter
- Original Miele exhaust filter

These will need to be replaced from time to time to ensure that your vacuum cleaner performs efficiently.

We recommend only using genuine dustbags, filters and accessories with the “ORIGINAL Miele” logo on them. This will ensure that the suction power of the vacuum cleaner is maintained, giving the best possible cleaning results.

Dustbags with the “ORIGINAL Miele” logo on them are not made from paper or paper-based materials and nor do they have a cardboard collar. This is why our dustbags are particularly long-lasting and reliable.

Please note that appliance faults and damage originating from the use of accessories which do not carry the “ORIGINAL Miele” logo will not be covered by the appliance guarantee.

Purchasing new dustbags and filters

Original Miele dustbags and filters are available from the Miele webshop, the Miele Spare Parts Department and your Miele dealer.

Ordering the correct dustbags and filters

Only use original Miele **GN** dustbags with a **blue** collar and original Miele filters. These are identified by the “ORIGINAL Miele” logo on the packaging.



Every packet of original Miele dustbags contains four dustbags, one AirClean exhaust filter and one motor protection filter. Original Miele multipacks contain 16 dustbags, four AirClean exhaust filters and four motor protection filters (only available in selected countries).

Original Miele exhaust filters can also be purchased separately from the Miele Spare Parts Dept. or your Miele dealer. Please quote the model number of your vacuum cleaner when ordering to make sure you get the correct filter. You can also order all accessories via the Miele webshop.

When to change the dustbag (dia. 24)

Change the dustbag when the colour marker in the dustbag change indicator turns red, or sooner if it is no longer effective (see possible reasons for this below).

Miele dustbags are disposable and designed for single use only. Dispose of the dustbag when full. Do not attempt to reuse. Blocked pores in used dustbags will reduce the suction power of the vacuum cleaner.

To check the dustbag change indicator

- Attach the standard adjustable floorhead to the vacuum cleaner.
- Switch the vacuum cleaner on and select the highest power setting.
- Lift the floorhead off the floor a little.

How the dustbag change indicator works

The dustbag change indicator is set for normal household dust. This generally contains a mixture of dust, hair, threads, carpet fluff, grit etc.

However, if the cleaner has been used to vacuum up fine dust, such as plaster, brick dust, cement or flour, the pores of the dustbag will become blocked very quickly.

This affects the air permeability of the bag, and the marker will indicate that the bag is “full” even when it is not. The dustbag must be replaced if this is the case.

If, on the other hand, a large amount of hair and carpet fluff which typically contains a lot of air is vacuumed up, the indicator may fail to react even though the bag is full. You should still change it. Both these extremes can occur.

How to replace the dustbag (dia. 25)

- Press both release buttons at the side of the hose connector, and lift the hose from the socket (dia. 01).
- Pull the release catch upwards and open the dust compartment lid as far as it will go (dia. 08).

The dustbag has a flap which closes automatically when the dust compartment lid is raised to prevent any dust escaping.

- ① Pull the dustbag out by the grip on the collar.
 - ② Fit the new dustbag into the holder as far as it will go. Leave it folded up when you take it out of the box.
- Close the dust compartment lid securely, making sure it clicks into position. Take care not to trap the dustbag when doing so.

A safety device prevents the lid closing without a dustbag in place. Do not use force!

- Insert the hose connector into the suction socket on the vacuum cleaner until it clicks into position (dia. 01).

When to change the motor protection filter

Replace this filter every time you start a new packet of dustbags. Every packet of original Miele dustbags contains a motor protection filter. Multipacks contain four motor protection filters (only available in selected countries).

How to change the motor protection filter (dia. 26)

- Open the dust compartment lid.
- Pull the dustbag out by the grip on the collar.
- Unclip the filter frame and replace the motor protection filter.
- Close the filter frame.
- Fit the dustbag into the holder as far as it will go.
- Close the dust compartment lid.

When to replace the exhaust filter AirClean

Replace this filter every time you start a new packet of Miele dustbags. Every packet of original Miele dustbags contains one AirClean exhaust filter. Multipacks contain four AirClean filters (only available in selected countries).

How to replace the AirClean exhaust filter (dia. 27)

Do not use more than one exhaust filter at a time.

- Open the dust compartment lid.
- ① Release the filter grille and raise it upwards. Grasp the used AirClean filter by the clean, unsoiled section (see arrow) and take it out.
 - ② Replace it with a new AirClean exhaust filter.

If you wish to fit an Active AirClean 30 or a HEPA AirClean 30 filter, see "Maintenance - Replacing one type of exhaust filter with another".

- Close the filter grille.
- Close the dust compartment lid.

When to replace the Active AirClean 30/HEPA AirClean 30 filter? (dia. 12)

Replace this filter when the exhaust filter timestrip® change indicator is completely red.

The indicator lights up after approximately 50 hours of operation, which is equivalent to about a year of average use. You can continue vacuuming when the light comes on. However, the suction power will be reduced as will the effectiveness of the filter if it is not replaced in good time.

How to replace the Active AirClean 30/HEPA AirClean 30 filter (dia. 28)

Do not use more than one exhaust filter at a time.

- Open the dust compartment lid.
- ① Lift the exhaust filter and remove it.
- ② Insert a new exhaust filter, making it sure it goes in properly, then push it down into position.
- Press the exhaust filter change indicator (dia. 10).

After approx. 10 - 15 seconds, a thin red line will appear in the left hand side of the display (dia. 11).

If you wish to fit an AirClean filter, see “Replacing one type of exhaust filter with another”.

- Close the dust compartment lid.

Replacing one type of exhaust filter with another (dia. 07)

Depending on model, your vacuum cleaner will be fitted as standard with one of the following exhaust filters:

- a AirClean
- b Active AirClean 30 (black)
- c HEPA AirClean 30 (white)

Do not use more than one exhaust filter at a time.

When changing the filter, please note

1. If you wish to replace exhaust filter **a** with filter **b** or **c**, it is essential that you remove the filter grille before you fit the new exhaust filter.

You must also activate the exhaust filter timestrip® change indicator (dia. 10).

2. If you wish to replace exhaust filter **b** or **c** with filter **a**, you must insert the new filter into a filter grille * before installing (dia. 27).

* Filter grille - see “Optional accessories”

When to change the thread lifters

The thread lifters on the suction inlet to the floorhead can be replaced. Check them from time to time and replace them if the pile has worn down.

How to replace the thread lifters (dia. 29 + 30)

- Use a suitable screwdriver to remove the thread lifters from the slots.
- Fit new thread lifters.

Cleaning the roller on the AllTeQ floorhead (dia. 31)

Clean the roller on the floorhead if required.

- ① Release the bearing (with bayonet fitting) using a coin.
 - ② Press the bearing out, and remove.
 - ③ Remove the roller.
- Remove any threads and hair, replace the roller and refit the bearing, locking it back into position.

Replacement parts are available from your Miele dealer or from the Miele Spare Parts Dept.

Cleaning and care

 Always disconnect the vacuum cleaner from the electrical supply before cleaning it. Switch off at the wall socket and unplug it.

Vacuum cleaner and accessories

The vacuum cleaner and all plastic accessories can be cleaned with a proprietary cleaner suitable for plastic.

 Do not use abrasive cleaning agents, glass cleaning agents, all-purpose cleaners or oil-based conditioning agents!

Dust compartment

The dust compartment can, if necessary, be cleaned using a **dry** duster, brush or, if available, a second vacuum cleaner to vacuum the dust out.

 Do not let the vacuum cleaner get wet! If moisture gets into the vacuum cleaner, there is a risk of electric shock.

Problem solving guide

Many malfunctions and faults that can occur in daily operation can be easily remedied. Time and money will be saved because a service call will not be needed.

The following guide may help you to find the reason for a malfunction or a fault, and to correct it.

Problem	Cause and remedy
The vacuum cleaner switches off automatically.	<p>A temperature limiter switches the vacuum cleaner off automatically if it gets too hot.</p> <p>This can occur if, for instance, large articles block the suction tube or when the dustbag is full or contains particles of fine dust. A heavily soiled exhaust or dust compartment filter can also be the cause of overheating.</p> <ul style="list-style-type: none">■ Switch the vacuum cleaner off immediately using the On/Off foot control ①. Switch off at the wall socket and unplug it. <p>After removing the cause, wait for approximately 20 - 30 minutes to allow the vacuum cleaner to cool down. It can then be switched on again.</p>

Service

Contact in case of malfunction

In the event of any faults which you cannot remedy yourself, please contact your Miele Dealer or Miele Service.

Contact information for Miele Service can be found at the end of this document.

Please note that telephone calls may be monitored and recorded for training purposes and that a call-out charge will be applied to service visits where the problem could have been resolved as described in this booklet.

Warranty

For information on the appliance warranty specific to your country, please contact Miele. See back cover for address.

In the UK, your appliance warranty is valid for 2 years from the date of purchase. However, you must activate your cover by calling 0330 160 6640 or registering online at www.miele.co.uk.

Optional accessories

Certain models are supplied as standard with one or more of the following accessories.

Please observe the flooring manufacturer's cleaning and care instructions.

These and many other products can be ordered from the Miele webshop, the Miele Spare Parts Dept. or your Miele dealer.

Floorheads / brushes

AllergoTeQ floorhead (SBDH 285-3)

This floorhead is suitable for daily hygienic cleaning of all floor surfaces. The level of cleanliness of the floor shows in a colour "traffic light" display when vacuuming.

Turbobrush TurboTeQ (STB 305-3) / Turbobrush Turbo (STB 205-3)

This brush is ideal for removing fluff and hair from short-pile carpet.

Hard floorbrush (SBB 235-3)

This brush is designed for use on hard flooring such as tiled or stone floors.

Hard floor Twister floorbrush with swivel action (SBB 300-3)

This brush is suitable for a variety of hard floor surfaces and has a swivel joint enabling it to get into awkward corners.

Parquet Twister floorbrush with swivel action (SBB 300-3)

(only available in selected countries)

With natural bristles for vacuuming smooth hard floors and small gaps.

Parquet Twister XL floorbrush with swivel action (SBB 400-3)

(only available in selected countries)

With natural bristles for quickly vacuuming smooth hard floors and small gaps.

Other accessories

MicroSet (SMC 20)

This set is specially designed for cleaning small objects and difficult to reach areas (such as PC keyboards, stereo equipment, intricately carved furniture and ornaments, models etc).

Flexible Mini Turbobrush XS (STB 20) / Turbo Mini (STB 101)

For vacuuming upholstery, mattresses or car seats, etc.

Universal brush (SUB 20)

(only available in selected countries)

For dusting books, shelves, etc.

Radiator brush (SHB 30)

For dusting radiators, narrow shelves and crevices.

Mattress nozzle (SMD 10)

For vacuuming upholstery, mattresses, cushions, curtains, covers etc.

Crevice nozzle, 300 mm (SFD 10)

Extra long crevice nozzle for cleaning in folds, crevices and corners.

Crevice nozzle, 560 mm (SFD 20)

Flexible crevice nozzle for vacuuming hard to reach places.

Upholstery nozzle, 190 mm (SPD 10)

Extra wide upholstery nozzle for cleaning upholstered furniture, mattresses and pillows.

Flexible hose extension (SFS 10)

For extending the suction hose by approximately 1.5 m.

Comfort handle with lighting (SGC 20)

Lights up the area being vacuumed.

Filters

Active AirClean 30 exhaust filter (SF-AA 30)

For a significant reduction of unpleasant odours. Ideal for households with pets or smokers.

HEPA AirClean 30 exhaust filter (SF-HA 30)

Effectively filters fine dust and allergens. Ideal for people allergic to house dust.

Filter grille

The filter grille is required if you wish to use an AirClean filter instead of an Active AirClean 30 filter or a HEPA AirClean 30 filter.

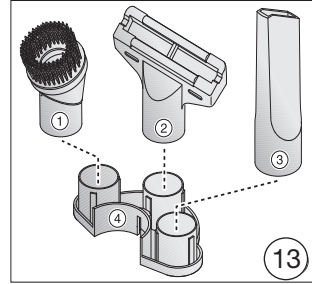
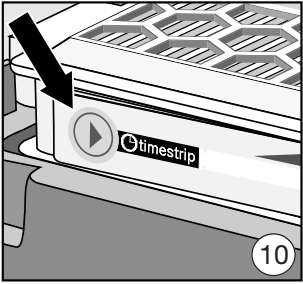
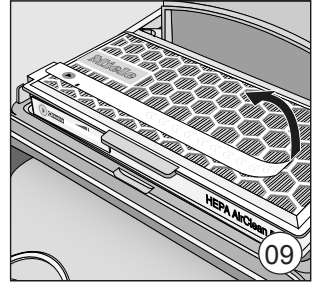
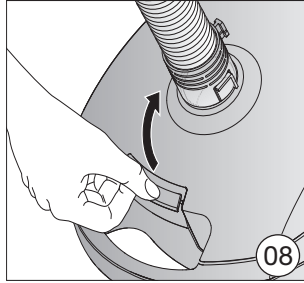
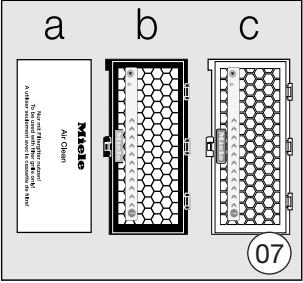
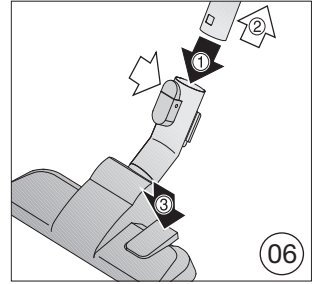
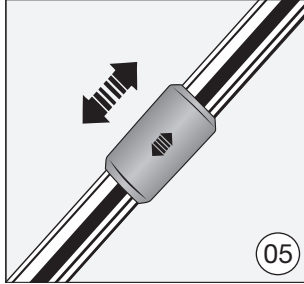
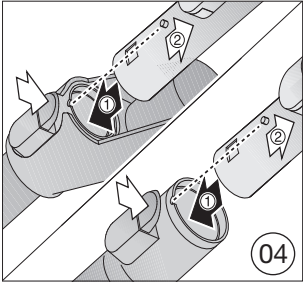
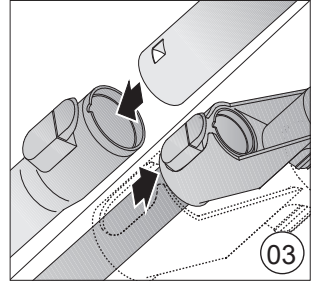
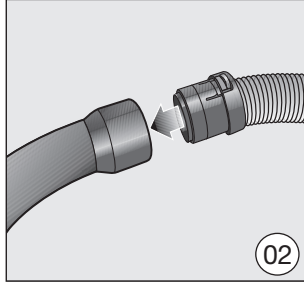
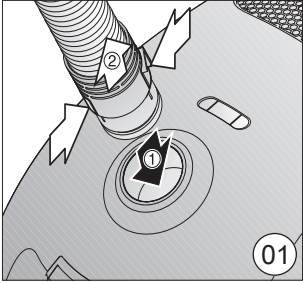

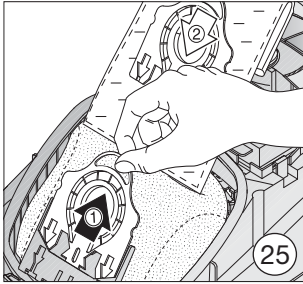
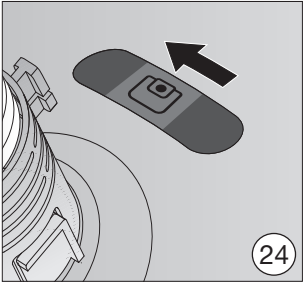
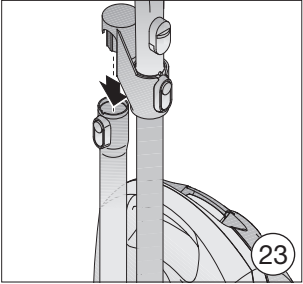
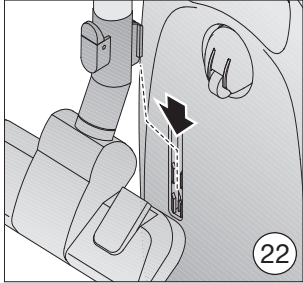
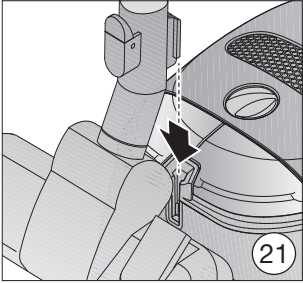
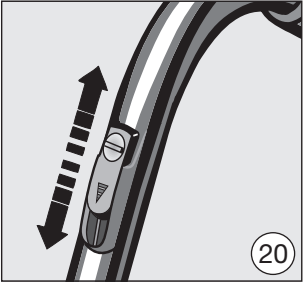
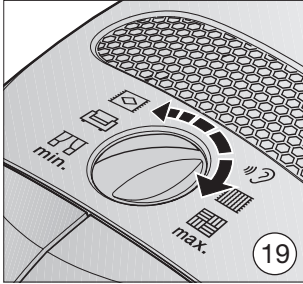
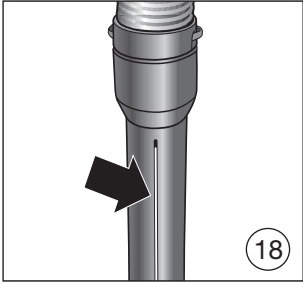
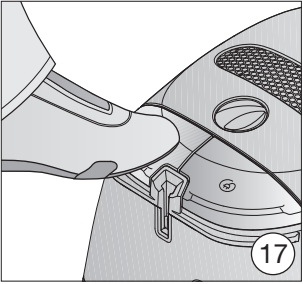
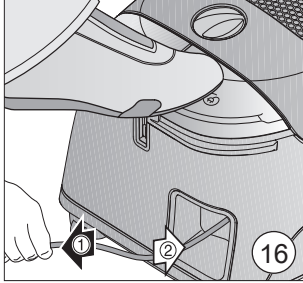
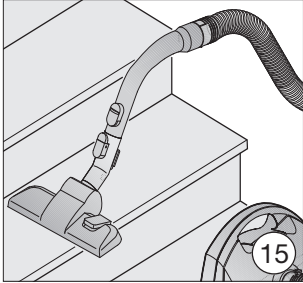
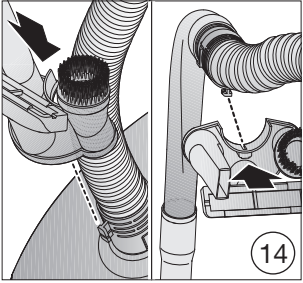

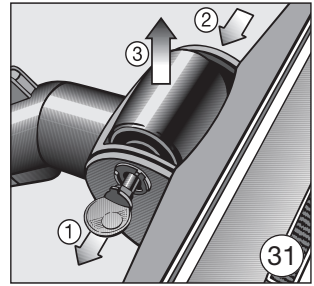
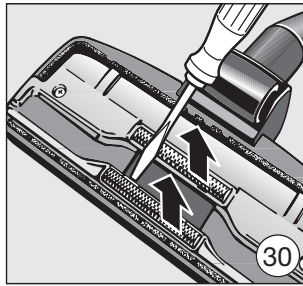
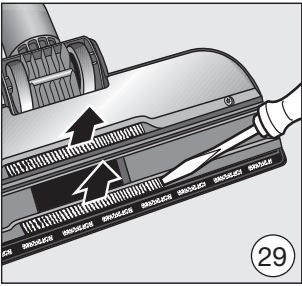
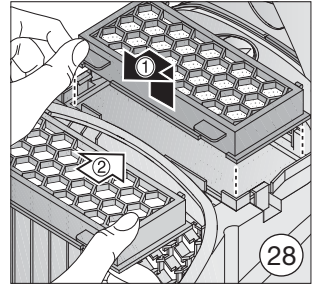
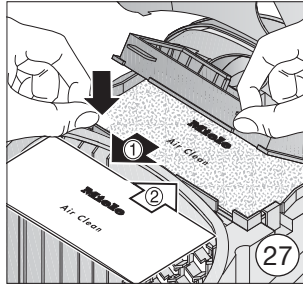
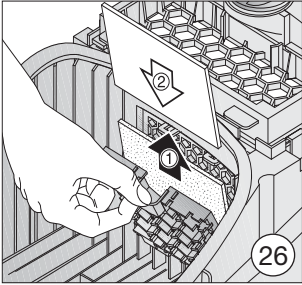

United Kingdom

Miele Co. Ltd.
Fairacres, Marcham Road
Abingdon, Oxon, OX14 1TW
Tel: 0330 160 6600
Internet: www.miele.com

Australia

Miele Australia Pty. Ltd.
ACN 005 635 398
ABN 96 005 635 398
1 Gilbert Park Drive
Knoxfield, VIC 3180
Tel: 1300 464 353
Internet: www.miele.com.au

China

Miele (Shanghai) Trading Ltd.
1-3 Floor, No. 82 Shi Men Yi Road
Jing' an District
200040 Shanghai, PRC
Tel: +86 21 6157 3500
Fax: +86 21 6157 3511
E-mail: info@miele.cn
Internet: www.miele.cn

Miele (Hong Kong) Limited

41/F - 4101, Manhattan Place
23 Wang Tai Road
Kowloon Bay, Hong Kong
Tel: (852) 2610 1025
Fax: (852) 3579 1404
Email:
customerservices@miele.com.hk
Website: www.miele.hk

India

Miele India Pvt. Ltd.
Ground Floor
Copia Corporate Suites
Plot No. 9, Jasola
New Delhi - 110025
Tel: 011-46 900 000
Fax: 011-46 900 001
E-mail: customercare@miele.in
Internet: www.miele.in

Ireland

Miele Ireland Ltd.
2024 Bianconi Avenue
Citywest Business Campus
Dublin 24
Tel: (01) 461 07 10
Fax: (01) 461 07 97
E-Mail: info@miele.ie
Internet: www.miele.ie

Malaysia

Miele Sdn Bhd
Suite 12-2, Level 12
Menara Sapura Kencana
Petroleum
Solaris Dutamas No. 1
Jalan Dutamas 1
50480 Kuala Lumpur, Malaysia
Phone: +603-6209-0288
Fax: +603-6205-3768

New Zealand

Miele New Zealand Limited
IRD 98 463 631
Level 2, 10 College Hill
Freemans Bay, Auckland 1011
New Zealand
Tel: 0800 464 353
Internet: www.miele.co.nz

Singapore

Miele Pte. Ltd.
163 Penang Road
04 - 03 Winsland House II
Singapore 238463
Tel: +65 6735 1191
Fax: +65 6735 1161
E-Mail: info@miele.com.sg
Internet: www.miele.sg

Miele

South Africa

Miele (Pty) Ltd
63 Peter Place, Bryanston 2194
P.O. Box 69434, Bryanston 2021
Tel: (011) 875 9000
Fax: (011) 875 9035
E-mail: info@miele.co.za
Internet: www.miele.co.za

Taiwan

K.E. & Kingstone Co., Ltd.
6th Fl., No. 120, Sec. 2
Jianguo N. Rd.
Taipei, Taiwan
TEL: +886 2 2502-7256
FAX: +886 2 2502-3077
E-mail: kenk@kenk.com.tw
Website:
www.kenk.com.tw/ke/miele

Thailand

BHIRAJ TOWER at EmQuartier
43rd Floor Unit 4301-4303
689 Sukhumvit Road
North Klongton Sub-District
Vadhana District
Bangkok 10110, Thailand

United Arab Emirates

Miele Appliances Ltd.
Gold & Diamond Park
Office No. 6-217
Sheikh Zayed Road
P.O. Box 11 47 82 - Dubai
Tel. +971 4 3044 999
Fax. +971 4 3418 852
800-MIELE (643353)
E-Mail: info@miele.ae
Website: www.miele.ae

Manufacturer: Miele & Cie. KG, Carl-Miele-Straße 29, 33332 Gütersloh, Germany

Miele

Производитель:

Миле & Ци. КГ, Карл-Миле-Штрассе, 29, 33332 Гютерсло, Германия
Miele & Cie. KG, Carl-Miele-Straße 29, 33332 Gütersloh, Deutschland

Изготовлено на заводе:

Миле & Ци. КГ, Миле-Штрассе, 2, 33611 Билефельд, Германия
Miele & Cie. KG, Miele-Straße 2, 33611 Bielefeld, Deutschland

Импортеры:

Уполномоченный представитель
производителя на территории РФ:
ООО Миле СНГ
Российская Федерация и страны СНГ
125284 Москва,
Ленинградский пр-т, д. 31а, стр. 1
Телефон: (495) 745 8990
8 800 200 2900
Телефакс: (495) 745 8984

Internet: www.miele.ru
E-mail: info@miele.ru

ТОО Миле
Казахстан
050059, г. Алматы
Проспект Аль-Фараби, 13
Тел. (727) 311 11 41
8-800-080-53-33
Факс (727) 311 10 42

ООО «Миле»
ул. Жилинская 48, 50А
01033 Киев, Украина
Телефон: + 38 (044) 496 0300
Телефакс: + 38 (044) 494 2285

Internet: www.miele.ua
E-mail: info@miele.ua



EAC