

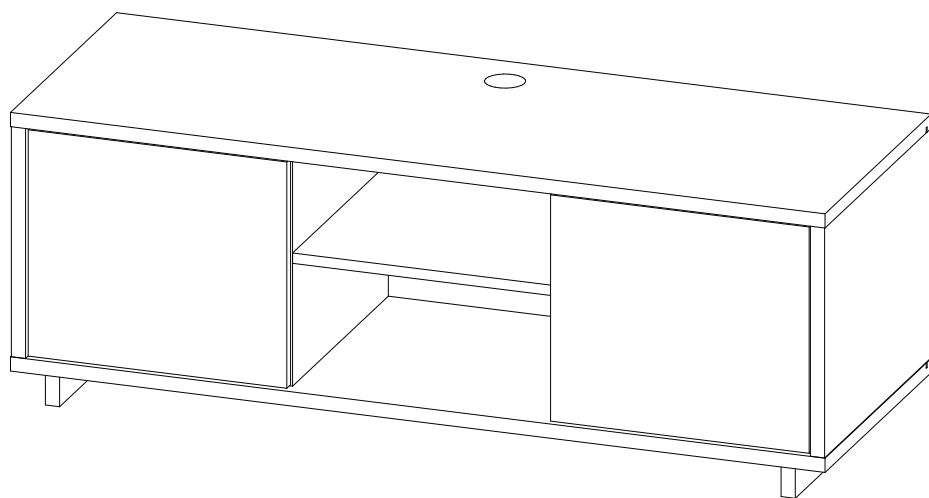

Инструкция по сборке Тумба-ТВ  
Серия «Аспен»















## Наши пожелания:

Перед сборкой внимательно ознакомьтесь с данной инструкцией, проверьте комплектность фурнитуры и разбейте её по назначению. Упаковку и прокладочный материал можно использовать в качестве подстилочного материала при сборке. Сборку производите на ровной жесткой поверхности. Для облегчения сборку рекомендуется производить вдвоем. Сборку необходимо начинать с установки фурнитуры и крепежа (направляющих, стяжек эксцентриковых, подпятников и т.д.). Фурнитуру устанавливать в соответствии с кернением. После окончательной сборки установите декоративные заглушки.

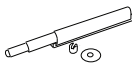
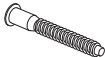
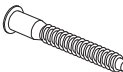
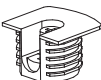
## Перечень деталей

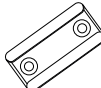
Поз.	Наименование
1	задняя стенка
2	перегородка левая
3	перегородка правая
4	горизонталь
5	дно
6	крышка
7	левая боковина
8	правая боковина
9	цоколь
10	полка
11	дверь

## Фурнитура

					
12	13	14	15	16	17
полкодержатель	саморез 3,5x16	шток	эксцентрик	петля внутренняя	ответная планка
					
18	19	20	21	22	23
гвоздь 1,6x25	амортизатор с толкателем	евровинт 6x50	евровинт 7x70	стяжка VB35	заглушка кабель-канала
					
24	25	26	27	28	29
дюбель VB35	подпятник	шкант	ключ зиг-заг к шестиграннику	заглушка для отверстия 5 мм	заглушка самоклеющаяся

## 1. Крепление дна с цоколем

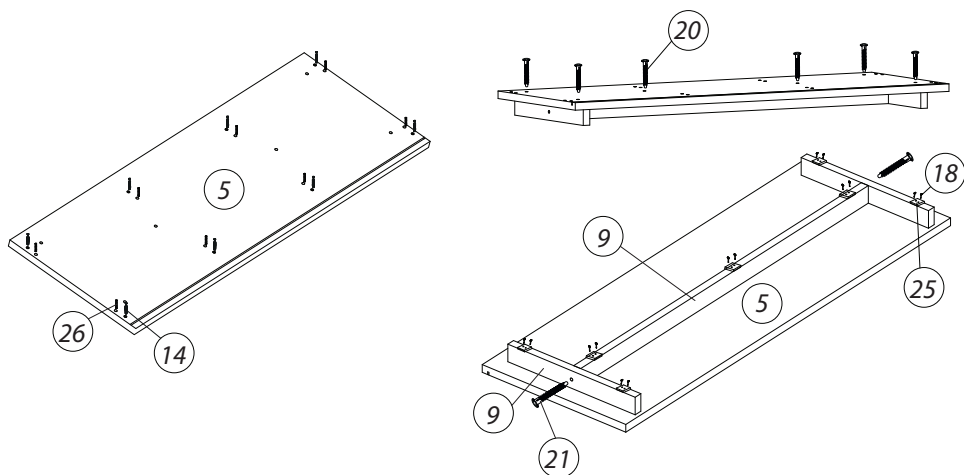

## 2. Установка деталей на дно

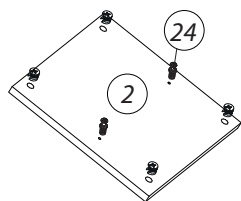

Перегородка правая собирается аналогично.

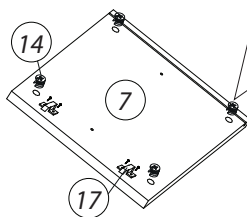

Стенка боковая правая собирается аналогично.



Стрелка должна указывать на входящий шток!

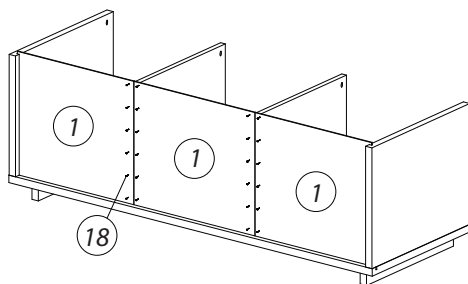
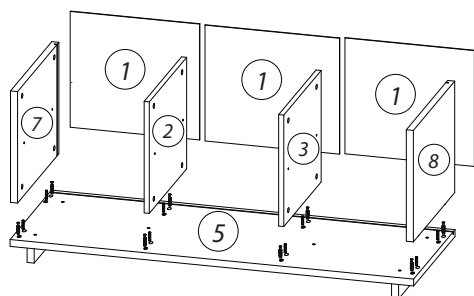

После соединения эксцентрики закрутить по часовой стрелке до упора.

### 3. Установка крышки

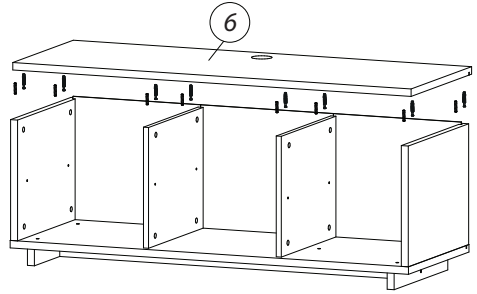
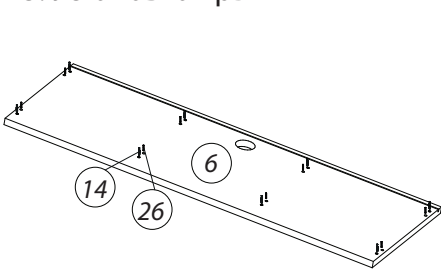

После соединения эксцентрики закрутить по часовой стрелке до упора.

### 4. Установка полок и горизонталей

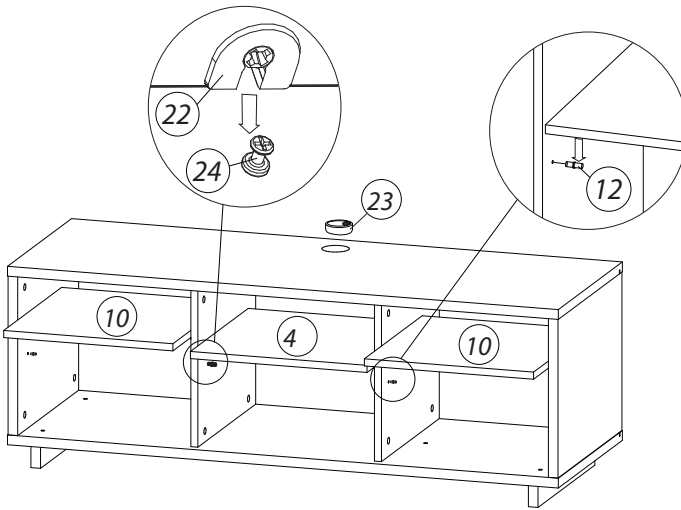

## 5. Установка дверей

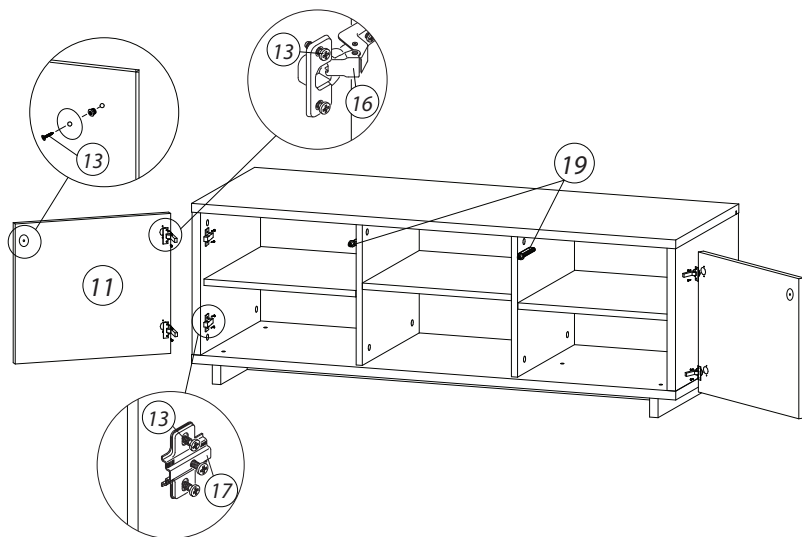

Установите на перегородки толкатели левого и правого фасада.

Установите на двери площадку толкателя.

У площадки толкателя пластина должна быть направлена к ближайшей кромке.

### Регулировка петель

**а** - регулировка расстояния между дверью и корпусом

**б** - регулировка положения двери по-вертикали

**в** - регулировка положения двери по-горизонтали

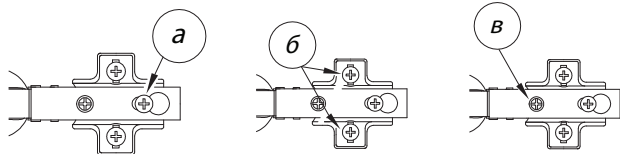

После установки изделия и регулировки всех механизмов необходимо все отверстия и видимые эксцентрики минификсов закрыть заглушками.

## **Правила хранения и эксплуатации:**

Мебель должна храниться и эксплуатироваться в сухих и теплых помещениях имеющих отопление и вентиляцию при температуре не ниже +5°C и не выше +40°C при относительной влажности воздуха 40-65%.

1. Удаление пыли с поверхности следует производить сухой мягкой тканью.
2. Для удаления загрязнений (пятен) рекомендуется использовать влажную ткань с небольшим количеством моющего средства.
3. После удаления загрязнений фурнитуру (ручки, петли и др.) следует протереть сухой мягкой тканью.

Поверхности деталей мебели следует оберегать от попадания влаги во избежание разбухания корпуса тумбы и отслоения кромок.

## **Гарантийные условия:**

Срок эксплуатации - 15 лет

Гарантийный срок - 1,5 года

Продукция соответствует ГОСТ 16371-93 (Пп. 2.2.29, 2.2.30), имеет сертификат соответствия и декларацию соответствия.

Производитель оставляет за собой право вносить изменения в комплектацию и конструкцию изделия без предварительного уведомления, не ухудшая его свойств.

Производитель:  
ИП Бикбулатов Илья Дмитриевич  
г. Владимир ул. Тракторная д. 43