



making
oasis
everywhere

РУКОВОДСТВО ПО
ЭКСПЛУАТАЦИИ

**ЦИРКУЛЯЦИОННОГО
НАСОСА**
С МОКРЫМ РОТОРОМ

EAC
www.oasis-home.ru

Единая служба технической поддержки (звонок по России бесплатный): 8-800-700-0098

СОДЕРЖАНИЕ

Комплектация	2
Характерные условия применения	2
Рабочая среда	3
Технические характеристики	4
Установка	5
Подключение электропитания	6
Ввод в эксплуатацию	7
Техническое обслуживание	7
Неисправности и их устранение	8
Правила утилизации	10
Гарантийный талон	11

Благодарим Вас за покупку циркуляционного насоса «making oasis everywhere»!

Пожалуйста, перед началом эксплуатации данного устройства внимательно прочтите инструкцию по эксплуатации и сохраните её для последующего обращения.

При разработке данного оборудования особое внимание было уделено конструкции насоса, которая позволяет достигнуть высокого уровня подачи воды при минимальных затратах электроэнергии.

Комплектация

Насос - 1 шт.
 Резиновые прокладки - 2 шт.
 Технический паспорт - 1 шт.
 Сгон с накидной гайкой - 2 шт. (размер в зависимости от модели)
 Упаковка - 1 шт.

Расшифровка условного обозначения насоса

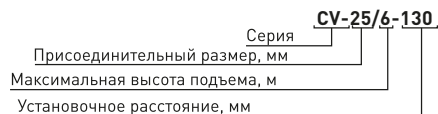

Характерные условия применения

Циркуляционные насосы предназначены для обеспечения циркуляции воды в системах отопления. Чрезвычайно надежны, экономичны и просты в использовании. Особенно удобны для использования в быту, в центральных отопительных установках, промышленных циркуляционных системах.

Преимущества циркуляционных насосов - это малые габаритные размеры, установка непосредственно на трубопроводе, а также бесшумная работа. Используются в системах отопления практически всех частных домов, имеют большой срок эксплуатации. Монтаж таких насосов прост и удобен.

Упаковка и обращения

Транспортировка и хранение - ВНИМАНИЕ!

Насос необходимо защищать от воздействия влаги и температуры ниже -10°C и выше $+40^{\circ}\text{C}$.

ВНИМАНИЕ!

При эксплуатации и монтаже насоса следует соблюдать осторожность, чтобы не повредить компоненты устройства. При наличии повреждений эксплуатация насоса не допускается.
 Нарушение инструкций при обращении с насосом может привести к прекращению действия гарантийных обязательств.

Данный прибор не предназначен для использования детьми, а также лицами, имеющими физические, нервные или психические отклонения или недостаток опыта и знаний, за исключением случаев, когда за такими лицами осуществляется надзор или проводится их инструктирование относительно использования данного прибора лицом, отвечающим за их безопасность. Необходимо осуществлять надзор за детьми с целью недопущения их игр с прибором.

Описание насоса

Насос укомплектован цилиндрическим электродвигателем, подшипниками, которые обеспечивают установку рабочего колеса и ротора. Охлаждение электродвигателя и смазка подшипников осуществляется перекачиваемой средой. Модели насосов CR имеют регулируемую частоту вращения для обеспечения точного соответствия требованиям системы.

Конструкция и работа - защитные устройства

Обмотки электродвигателя снабжены защитой полного сопротивления. Имеется подключение для заземления наружного корпуса насоса.

РАБОЧАЯ СРЕДА

- Горячая вода;
- Чистые, жидкие, не агрессивные и взрывобезопасные среды без минеральных масел, твердых или длинноволокнистых включений;
- Жидкости с кинематической вязкостью до $10 \text{ мм}^2/\text{с}$;
- При соблюдении вышеизложенных указаний возможно использование пропиленгликоля.

Технические характеристики

- Режим работы - продолжительный
- Температура жидкости: от -10°C до +110°C
- Температура окружающей среды: до 40°C
- Максимальное рабочее давление: 10 бар
- Максимальная производительность до 40 л/мин (в зависимости от модели)
- Максимальный напор: 2-6 м (в зависимости от модели)
- Питание: 220 В/50 Гц, ~ переменный ток
- Материал двигателя: медь
- Материал станины: чугун
- Материал корпуса двигателя: алюминий
- Крыльчатка: РРО
- Подшипники: керамика
- Вал: керамика
- Класс защиты IP44

ВНИМАНИЕ! Подшипники насоса смазываются водой, поэтому его не допускается включать без воды более, чем на 10 секунд!

Модельный ряд

Модель	Присоед. размер, мм	Высота подъема жидкости, м (I, II, III)	Поток жидкости, л/мин (I, II, III)	Мощность, Вт (I, II, III)	Установочное расстояние [между фитингами], мм	Вес нетто, кг
CV-25/2	25	1/1,5/2	10/20/30	35/45/60	180	2,3
CV-25/4	25	2/3/4	20/30/40	35/53/72	180	2,3
CV-25/4-130	25	2/3/4	20/30/40	35/53/72	130	2,4
CV-25/6	25	4/5/6	20/30/40	40/60/90	180	2,5
CV-25/6-130	25	4/5/6	20/30/40	40/60/90	130	2,4
CV-32/2	32	1/1,5/2	10/20/30	35/45/60	180	2,8
CV-32/4	32	2/3/4	20/30/40	35/53/72	180	3
CV-32/6	32	4/5/6	20/30/40	40/60/90	180	3

I Все технические параметры данных изделий измерены в идеальных заводских условиях.

Данное насосное оборудование соответствует ТР ТС 004/2011 «О безопасности низковольтного оборудования» и ТР ТС 020/2011 «Электромагнитная совместимость технических средств».

Установка

- установка насоса должна производиться только после выполнения всех сварочных и паяльных работ и промывки труб.
- установите насос в легкодоступном месте, чтобы его можно было легко проверить и заменить.
- при установке в открытой системе предохранительный клапан должен быть смонтирован перед насосом.
- запорные клапаны должны быть установлены до и после насоса, чтобы облегчить замену. В то же время необходимо выполнять установку так, чтобы протекающая вода не попадала на блок управления.

На насос не должны передаваться напряжение от трубопровода и его вес (рис. 1 и 2)

- Стрелка на торце мотора указывает направление потока (рис. 3).
- Если монтажное положение модуля необходимо изменить, корпус мотора следует повернуть следующим образом:
 - открутите установочный винт на корпусе насоса.
 - поверните корпус двигателя вместе с клеммной коробкой (рис. 4).

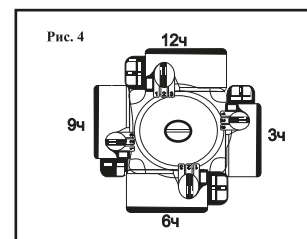
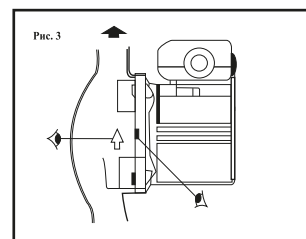
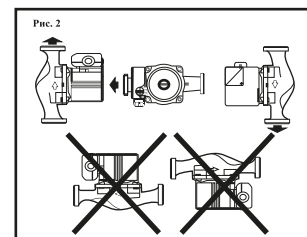
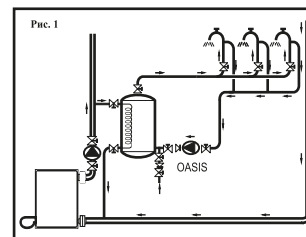

Подключение электропитания

1. Используйте термостойкий трехжильный кабель с поперечным сечением каждой жилы 0,75 мм² с резиновой изоляцией.
2. Отрежьте кабель в соответствии с требуемой длиной.
3. Снимите крышку клеммной коробки.
4. Введите кабель через кабельный ввод.
5. Чтобы открыть кабельные клеммы, нажмите рукоятку вниз. Подключите кабель следующим образом: провод коричневого цвета - к клемме L, провод синего цвета - к клемме N, провод желтого/зеленого цвета к клемме «Земля» [см. рис. 5].
6. Отрегулируйте положение кабеля и зажмите оболочку кабеля в держателе.
7. Снова установите крышку клеммной коробки и закрутите винты.



ОСТОРОЖНО! ДАННЫЙ НАСОС ДОЛЖЕН БЫТЬ ЗАЗЕМЛЕН.



Рис. 5

Блокировка насоса

Если насос не запускается, переключите регулятор в положение максимальной частоты вращения. Если насос по-прежнему не запускается, устранить блокировку можно при помощи резьбовой заглушки отверстия для удаления воздуха [рис. 6]. После запуска насоса необходимо снова установить переключатель частоты вращения в исходное положение.

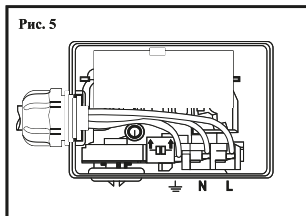

Рис. 6

Ввод в эксплуатацию

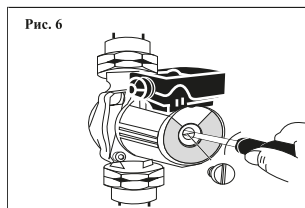

ВНИМАНИЕ! НЕ ВКЛЮЧАЙТЕ НАСОС БЕЗ ВОДЫ!

- Откройте запорные клапана на входе и выходе насоса и полностью заполните водой весь круговой трубопровод;
- Удалите воздух из верхней точки системы;
- Удаление воздуха из насоса осуществляется вручную: ослабьте заглушку, но не отвинчивайте до конца [рис. 7].



Рис. 7



ВНИМАНИЕ! ЕСТЬ РИСК ОБЖЕЧЬСЯ ВОДОЙ, ТАК КАК ДАВЛЕНИЕ МОЖЕТ БЫТЬ ВЫСОКИМ.

- После того как вода стечет, а пузырьков воздуха больше не будет, завинтите заглушку до упора;
- Подайте напряжение на мотор, чтобы включить насос;
- Изменяя скорость вращения мотора при помощи коммутатора, отрегулируйте подачу насоса.

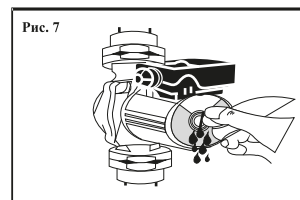

ВНИМАНИЕ! Вы можете обжечься при контакте с мотором. В рабочем состоянии его температура может оказаться выше 60°C.

Техническое обслуживание

Насос требует регулярного технического обслуживания. При длительных простоях насоса (например в летние месяцы) рекомендуется включать насос на несколько минут 2-3 раза в год.

Неисправности и методы их устранения

Неисправность	Меры по устранению
Насос не запускается	<ul style="list-style-type: none"> Проверьте предохранители Проверьте подключение электропитания Проверьте возможность свободного вращения ротора
Насос запускается, но не обеспечивает требуемого объемного расхода	<ul style="list-style-type: none"> Проверьте открыты ли вентили Проверьте полноту удаления воздуха из корпуса насоса и из системы Проверьте правильность положения переключателя частоты вращения
Шумы	<ul style="list-style-type: none"> Проверьте положение переключателя частоты вращения и измените его в соответствии с требуемым расходом. Для устранения шумов, вызванных кавитацией, необходимо повысить давление в системе в допустимых пределах. Время выхода насоса на нормальный режим работы может составлять до 48 часов.

Рабочее поле для насосов CV-25/2 и CV-32/2

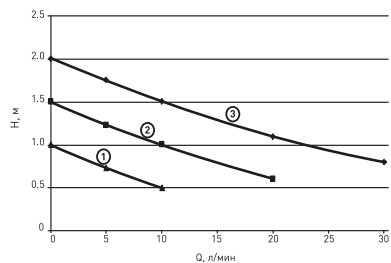

Рабочее поле для насосов CV-25/4, CV-32/4 и CV-25/4-130

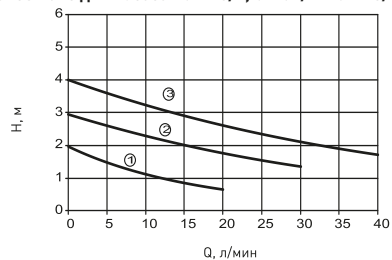

Рабочее поле для насосов CV-25/6, CV-32/6 и CV-25/6-130

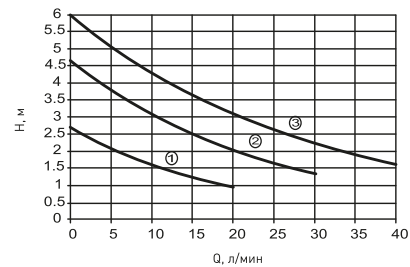

Размеры насосов

Модель	G	L1	L2	мм			
				H1	H2	B1	B2
CV-25/2	25	180	90	105	27	126	75
CV-25/4	25	180	90	105	27	126	75
CV-25/4-130	25	130	65	105	27	126	75
CV-25/6	25	180	90	105	27	126	75
CV-25/6-130	25	130	65	105	27	126	75
CV-32/2	32	180	90	105	29	126	75
CV-32/4	32	180	90	105	29	126	75
CV-32/6	32	180	90	105	29	126	75

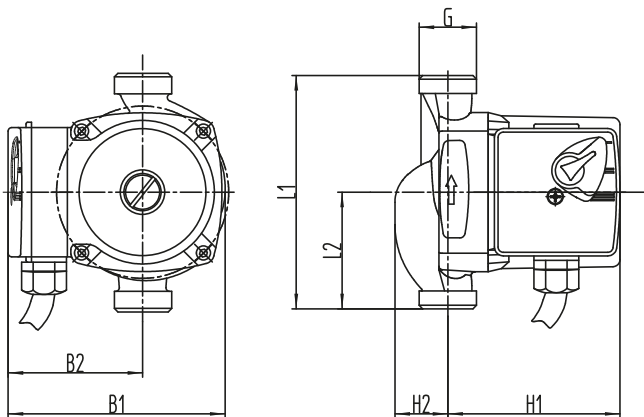

ПРАВИЛА УТИЛИЗАЦИИ

По истечению срока службы циркуляционный насос должен подвергаться утилизации в соответствии с действующими местными нормами, правилами и способами утилизации. Элементы, изготовленные из цветных металлов, а также упаковку изделия, выполненную из гофрированного картона, необходимо сдать в приемные пункты для последующей вторичной переработки.

Гарантийный талон

на насосное оборудование «making oasis everywhere»

Настоящий талон дает право на гарантийный ремонт оборудования при соблюдении правил установки, эксплуатации и технического обслуживания, изложенных в руководстве по эксплуатации приобретенного оборудования.

Отметка о продаже
(заполняется в магазине)

Наименование изделия _____

Серийный номер _____

Дата производства _____

Наименование торгующей
организации _____

Адрес торгующей
организации _____

Подпись продавца _____ Дата продажи _____

С правилами установки и эксплуатации ознакомлен,
претензий к комплектации и внешнему виду не имею.
Инструкция получена.

Печать
торгующей
организации

Подпись покупателя _____

Убедительно просим Вас внимательно изучить инструкцию по эксплуатации и проверить правильность заполнения гарантийного талона. При вводе в эксплуатацию оборудования представителями специализированной монтажной организации должна быть сделана соответствующая запись в гарантийном талоне.

Отметка об установке

(заполняется при запуске оборудования)

Наименование монтажной
организации _____Дата
установки _____Ф.И.О.
мастера _____Печать
монтажной
организацииНастоящим подтверждаю, что оборудование введено в эксплуатацию,
работает исправно, с правилами техники безопасности и эксплуатации
ознакомлен.

Подпись владельца _____

**Условия
гарантийного обслуживания**

Требования потребителя, соответствующие законодательству РФ, могут быть предъявлены в течение гарантийного срока.
Срок действия гарантии - 24 месяца со дня продажи.
Срок службы данного насосного оборудования составляет 5 лет.
Для подтверждения покупки оборудования в случае гарантийного ремонта или при предъявлении иных предусмотренных законом требований необходимо иметь полностью и правильно заполненный гарантийный талон и оригинал финансового документа, подтверждающего покупку.
Неисправное оборудование (части оборудования) в течение гарантийного периода ремонтируется бесплатно или заменяется на новый. Решение вопроса о целесообразности замены или ремонта остается за службой сервиса. Заменное оборудование (детали) переходит в собственность службы сервиса. Гарантийные обязательства не распространяются на оборудование, получившее повреждения или вышедшее из строя в результате:

- неправильного электрического, гидравлического, механического подключения;
- использования оборудования не по назначению или не в соответствии с руководством по эксплуатации;
- запуска насосного оборудования без воды (или иной предусмотренной инструкцией по эксплуатации, перекачиваемой жидкости);
- отсутствия заземления при подключении к электросети;
- использование насосного оборудования в условиях несоответствующих допустимым;
- использование насосного оборудования при температуре жидкости выше +110°C;
- использование насосного оборудования при давлении превышающем 10 бар;
- транспортировки, внешних механических воздействий;
- несоответствия электрического питания соответствующим Государственным техническим стандартам и нормам;
- затопление, пожара и иных причин, находящихся вне контроля производителя и продавца;
- дефектов систем, с которыми эксплуатировали оборудование;
- ремонта, а также изменения конструкции изделия лицом, не являющимся уполномоченным представителем организации сервиса.

Производитель/продавец товара не несет ответственности за причинение ущерба здоровью или имуществу вследствие эксплуатации товара по истечении срока службы.

Диагностика оборудования (в случае необоснованности претензий к его неработоспособности и отсутствия конструктивных неисправностей) является платной услугой и оплачивается клиентом. После истечения гарантийного срока авторизованный сервисный центр готов предложить Вам свои услуги по техническому обслуживанию оборудования в соответствии с действующим прейскурантом цен. Поставка оборудования в сервисный центр осуществляется покупателем.

Информацию об авторизованных сервисных центрах по обслуживанию циркуляционных насосов «making oasis everywhere» на территории РФ можно получить:

- на веб-сайте www.fortehome.ru в разделе «Продажа и сервис», вкладка «Где обслуживать?»;
- по телефону горячей линии: 8-800-700-00-98,
- написав письмо по адресу: service@forteholding.ru

Товар сертифицирован.

Производитель: FUJIAN VIKING INDUSTRY CO., LTD
 Юр. адрес: QINXIYANG INDUSTRIAL ZONE, FUAN, FUJIAN, CHINA
 Импортёр: ООО «ПЕРСПЕКТИВА».
 Юр.адрес: 344082, г. Ростов-на-Дону, ул. Согласия 18, оф.1

Гарантийный талон		
Печать	Номер заявки:	
	Изделие:	
	Модель:	
Мастер: _____	Серийный номер:	
Подпись: _____	Дата поступления:	
	Дата ремонта:	
Неисправность:		

Гарантийный талон		
Печать	Номер заявки:	
	Изделие:	
	Модель:	
Мастер: _____	Серийный номер:	
Подпись: _____	Дата поступления:	
	Дата ремонта:	
Неисправность:		

Гарантийный талон		
Печать	Номер заявки:	
	Изделие:	
	Модель:	
Мастер: _____	Серийный номер:	
Подпись: _____	Дата поступления:	
	Дата ремонта:	
Неисправность:		

Отрывной талон		
Изделие:		Печать фирмы-продавца:
Модель:		
Срок гарантии:	24 месяца	Подпись продавца: _____
Дата продажи:		
Фирма-продавец:		
Адрес фирмы-продавца: _____ _____ _____		



Отрывной талон		
Изделие:		Печать фирмы-продавца:
Модель:		
Срок гарантии:	24 месяца	Подпись продавца: _____
Дата продажи:		
Фирма-продавец:		
Адрес фирмы-продавца: _____ _____ _____		



Отрывной талон		
Изделие:		Печать фирмы-продавца:
Модель:		
Срок гарантии:	24 месяца	Подпись продавца: _____
Дата продажи:		
Фирма-продавец:		
Адрес фирмы-продавца: _____ _____ _____		