

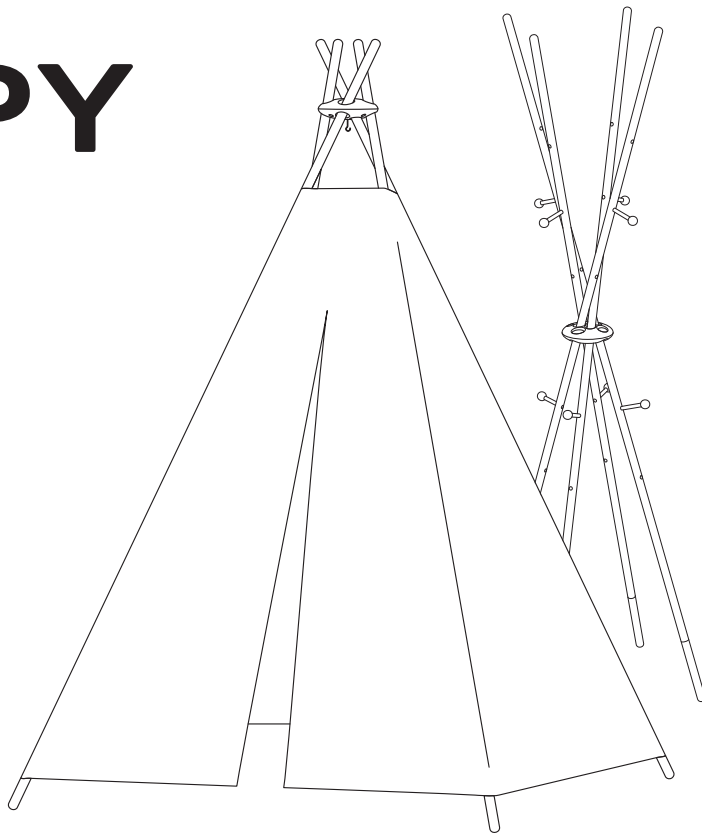

# HUMPY

ВИГВАМ «ХАМПИ»



Инструкция по сборке и эксплуатации

арт. HUMPY

***Поздравляем с покупкой этого продукта!***

***Пожалуйста, прочитайте инструкцию перед сборкой и использованием.***

Уютный вигвам HUMPY – воплощение мечты каждого ребенка о собственном уголке, в котором так здорово играть, мечтать и давать волю воображению. Стойки каркаса из натурального дерева собираются в устойчивую и легкую конструкцию. Когда ребенок подрастет, основание вигвама трансформируется в стильную вешалку для одежды. Вигвам легко собирать и разбирать – в сложенном виде он требует минимального места для хранения. HUMPY станет изюминкой для интерьера детской и надежным убежищем для ребенка.

Вигвам «HUMPY» предназначен для детей в возрасте от 3 до 6 лет, весом не более 25 кг.

Важно! Сохраняйте инструкцию для дальнейшего использования.

В связи с существованием различных моделей и комплектующих вигвамов, в нашей инструкции приведены обобщённые иллюстрации и фотографии, поэтому дизайн, комплектация, цвета и материалы купленного вами товара могут отличаться от тех, что показаны в инструкции.

Мы оставляем за собой право без уведомления изменять спецификацию товара, что обусловлено непрерывным процессом совершенствования потребительских свойств и качества продукции.

Данная инструкция является неотъемлемой частью поставки изделия.

Товар соответствует требованиям ТР ТС 025/2012.

Продукция разработана в соответствии  
ТУ 32.40.39-001-28964923-2019.



## ПРЕДУПРЕЖДЕНИЯ

- Вигвам «HUMPY» предназначен для детей в возрасте от 3 до 6 лет, весом не более 25 кг.
- Сборка должна производиться исключительно взрослым, в строгом соответствии с инструкцией по эксплуатации. Предварительно убедитесь, что ребенок находится на безопасном расстоянии.
- Не используйте изделие, если какие-либо его части повреждены или отсутствуют.
- Перед каждым использованием убедитесь, что все составные части установлены правильно, а крепёжные детали плотно затянуты. Помните, что плохо закрепленные детали могут привести к травмам ребёнка.
- Не используйте запасные части и какие-либо другие детали, которые не предусмотрены производителем.
- При эксплуатации исключайте попадание воды и иных жидкостей на элементы изделия, соприкасающиеся с полом.
- Не оставляйте ребёнка без присмотра. Это может быть опасно!
- Не оставляйте внутри травмоопасных предметов, а также вещей, которые могут привести к асфиксии (удушению) или защемлению частей тела ребёнка.
- Ставьте изделие только на горизонтальную поверхность.
- Не оставляйте вигвам вблизи открытого огня или других его источников: плит, обогревателей.
- Не оставляйте изделие под прямыми солнечными лучами на продолжительное время.

- При установке изделия в непосредственной близости от нагревательных и отопительных приборов и/или иных источников тепла его поверхность во время эксплуатации должна быть защищена от нагрева. Температура нагрева элементов вигвама не должна превышать +40°C.

## ВНИМАНИЕ!

Перед использованием вигвама удалите все упаковочные элементы. При обнаружении повреждений, немедленно их устраните.

## УХОД И ХРАНЕНИЕ

- Предохраняйте изделие от пятен и загрязнений. Возникшее пятно удалите как можно быстрее до высыхания, промокнув чистой сухой тканью, при необходимости смочите слабым мыльным раствором или средством для чистки мягкой мебели. Остатки воды немедленно удалите с поверхности мягкой тканью.
- Для удаления пыли используйте сухую мягкую ткань или пылесос с мягкими мебельными насадками из щетины.
- Накладку рекомендуется стирать на режиме особо деликатная стирка при 30 °С. Не отбеливать. Деликатный отжим и сушка. Не гладить. Химическая чистка запрещена. Сушка в вертикальном положении в тени.



- Не используйте абразивные чистящие средства, отбеливатели, а также чистящие средства на основе аммиака или спирта.
- Перед повторным использованием или хранением необходимо полностью просушить ткань.

- Изделие должно храниться в сухом проветриваемом помещении.
- Так как дерево имеет свойство деформироваться в зависимости от температуры и влажности помещения, крайне рекомендуется время от времени подтягивать винты и иные крепёжные элементы.
- Соблюдайте меры предосторожности, когда переставляете или передвигаете мебель. При неосторожном обращении можно повредить деревянную мебель.
- Дерево является натуральным материалом, его цвет может со временем меняться.

# КОМПЛЕКТАЦИЯ



Элемент опоры **1**,  
4 шт.



Элемент опоры **2**,  
4 шт.



Элемент опоры **3**,  
4 шт.

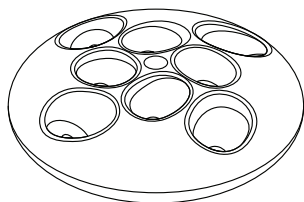

Пластиковая  
шайба, 1 шт.



Крючок для  
шайбы, 1 шт.

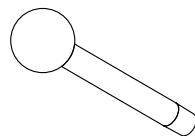

Крючок для  
одежды, 8 шт.

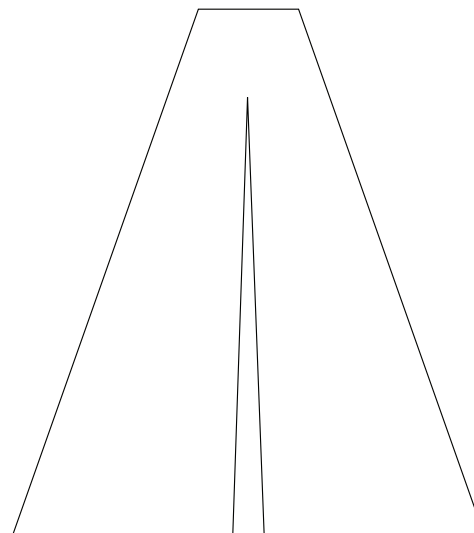

Накидка тканевая, 1 шт.

# 1 СБОРКА ВИГВАМА

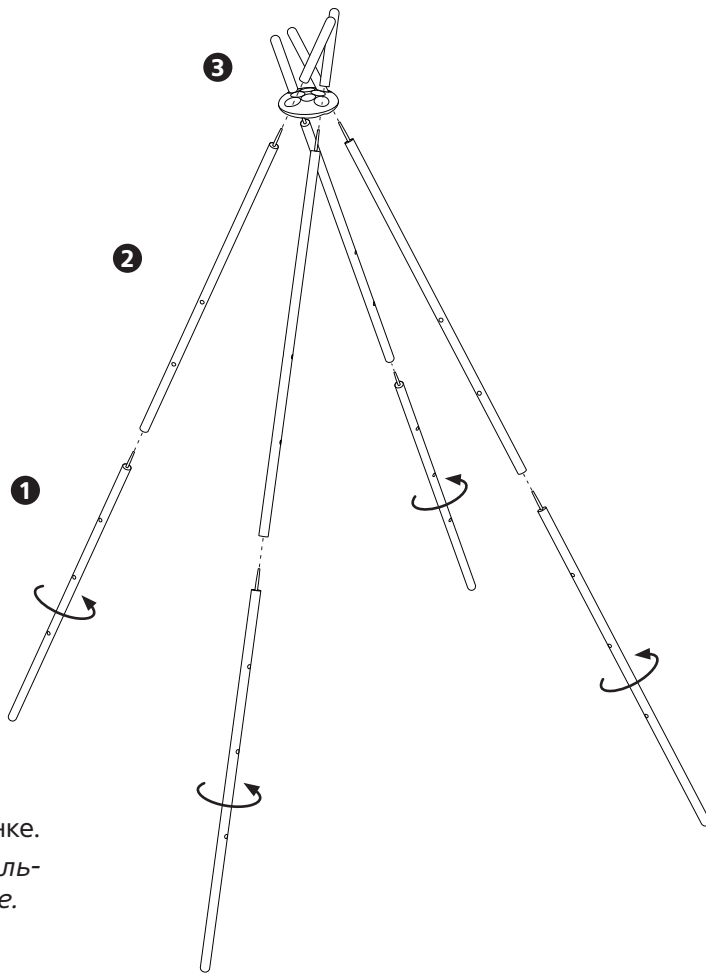
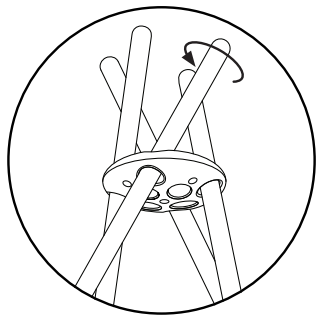
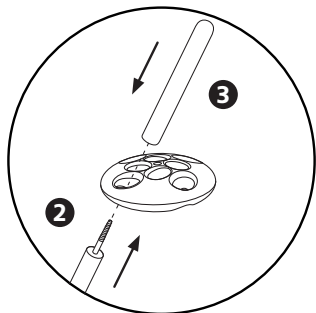

Соберите каркас вигвама, как показано на рисунке.

**Внимание!** Для сборки каркаса вигвама используйте крайние отверстия на пластиковой шайбе.

# 2

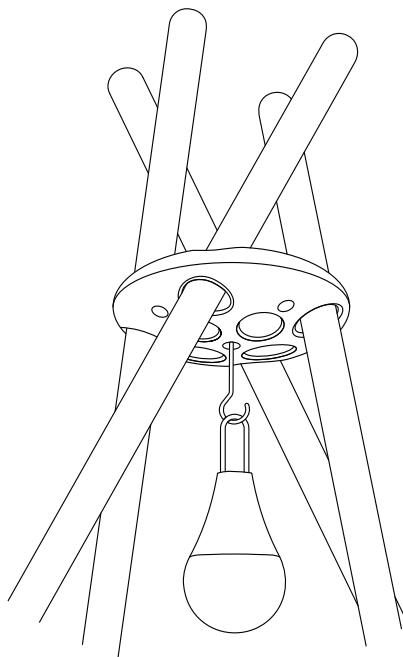
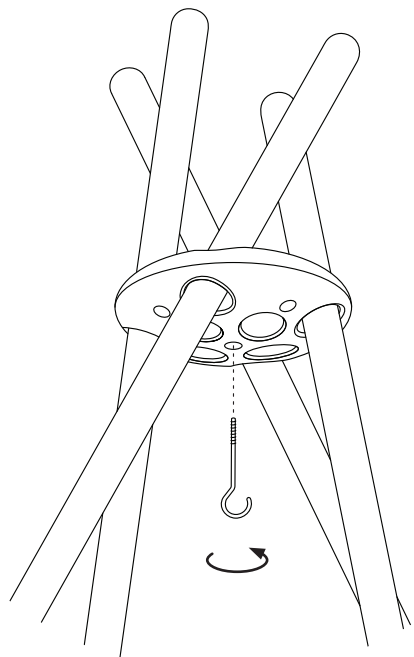

**Примечание.**

В комплект входит крючок, который предназначен для подвешивания светильника.  
**Светильник в комплект не входит и приобретается отдельно.**

3

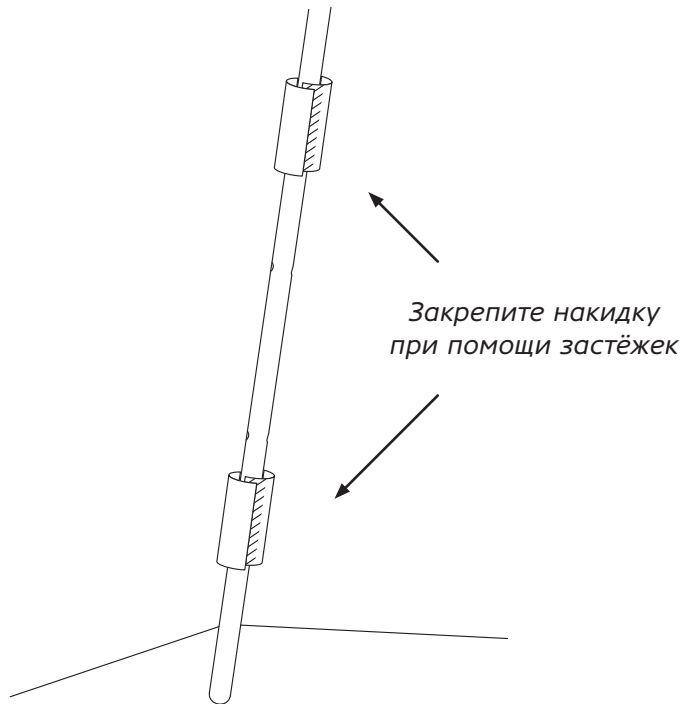
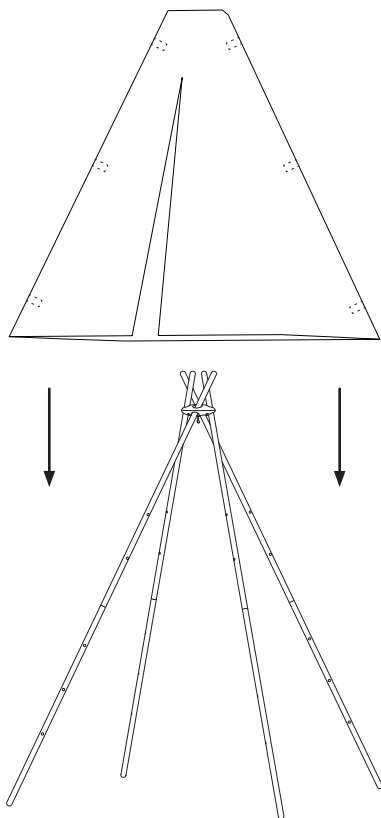

Натяните накидку на собранный каркас и закрепите её при помощи застёжек велкро (липучек), расположенных на внутренней стороне накидки.



# 4



**Примечание.**

Дополните вигвам  
светильником.

Светильник Harry Baby,  
арт.: 40021, в комплект  
не входит и приобрета-  
ется отдельно.

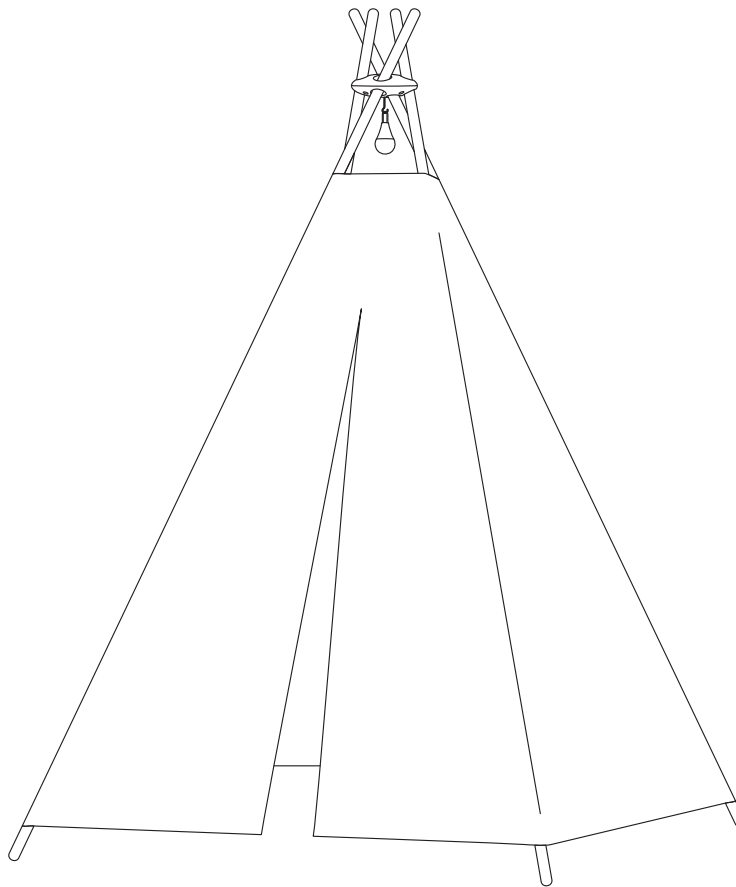

**Вигвам собран!**

# 1 ТРАНСФОРМАЦИЯ ВИГВАМА В ВЕШАЛКУ ДЛЯ ОДЕЖДЫ

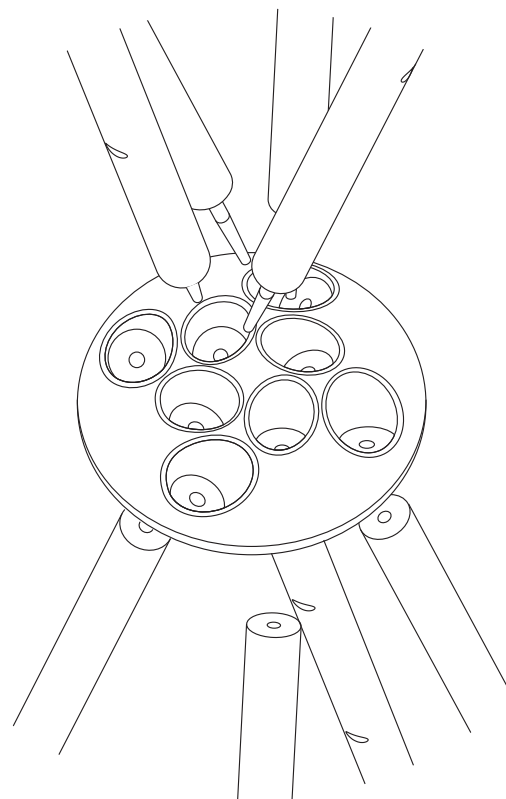
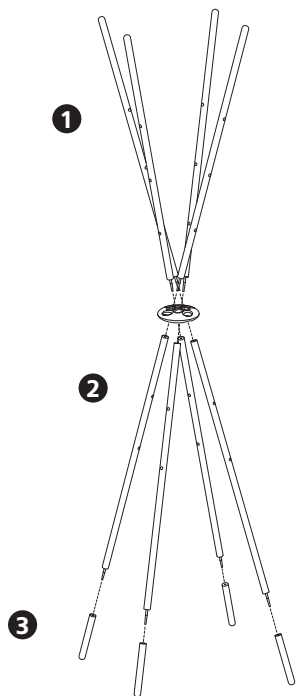

Соберите вешалку, как показано на рисунке.

**Внимание!** Для сборки каркаса вешалки используйте внутренние отверстия на пластиковой шайбе.

# 2

Установите на собранный каркас крючки, вставив их в заготовленные отверстия на комфортной для ребенка высоте.

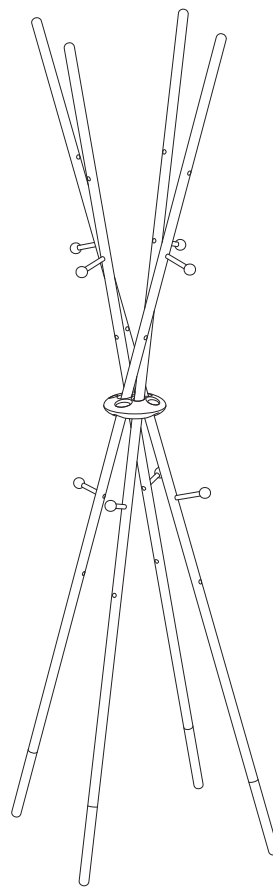
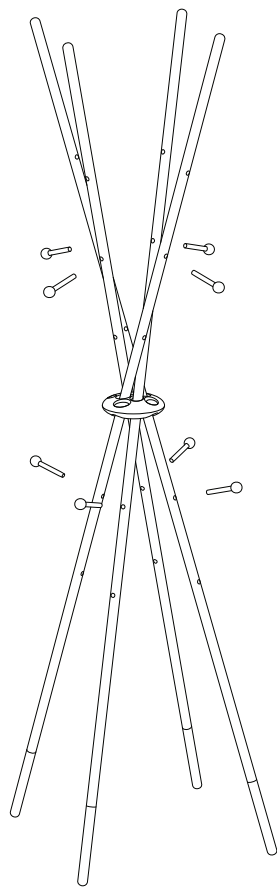

**Вешалка для  
одежды в сборе.**





## ГАРАНТИЙНЫЙ ТАЛОН

(на группу колясок, детской мебели и автокресел)

[www.hb-happybaby.com](http://www.hb-happybaby.com)

НАИМЕНОВАНИЕ ИЗДЕЛИЯ	
МОДЕЛЬ	
ДАТА ПОКУПКИ	

### Сведения о продавце

ФИРМА-ПРОДАВЕЦ	
АДРЕС	
ТЕЛЕФОН	
ПОДПИСЬ ПРОДАВЦА (расшифровка подписи)	ПЕЧАТЬ ФИРМЫ ПРОДАВЦА

С условиями гарантии (см. на обороте) ознакомлен и согласен.  
Товар получил, претензий по комплектности, количеству и внешнему виду не имею.

ПОДПИСЬ ПОКУПАТЕЛЯ (расшифровка подписи)
--

Гарантийный талон действителен только при наличии правильно и чётко указанных: модели, даты продажи, контактной информации фирмы-продавца и его чётких печатей, подписи покупателя. В случае если дату продажи установить невозможно, в соответствии с законодательством Российской Федерации о защите прав потребителей, гарантийный срок исчисляется с даты изготовления изделия. При обнаружении неисправности товара обращайтесь к фирме-продавцу, в которой данный товар был приобретён. При возврате фирме-продавцу товар должен быть возвращён в полной комплектации. Сохраняйте оригинальную упаковку.



- При покупке изделия требуйте его проверки в вашем присутствии и заполнения гарантийного талона, убедитесь, что товар продан вам без недостатков.
  - Без предъявления данного талона или при его неправильном заполнении (нет даты продажи, наименования изделия, печати продавца, подписи покупателя) претензии по качеству изделия не принимаются и гарантийный ремонт не осуществляется.
  - В гарантийные обязательства не входит бесплатная доставка неисправного изделия в сервисную службу или выезд технического персонала на дом.
  - В гарантийный ремонт принимаются только чистые изделия.
  - Срок ремонта зависит от сложности и наличия запасных частей и может длиться от 7 до 30 дней.
- ### УСЛОВИЯ ГАРАНТИЙНОГО ОБСЛУЖИВАНИЯ
- Гарантийный срок составляет 18 месяцев с момента приобретения товара потребителем. Во время гарантийного срока Производитель обязуется бесплатно произвести ремонт или замену товара в случае, если неисправность товара произошла по вине производителя.
- Настоящая гарантия действительна по предъявлении неисправного товара вместе с правильно заполненным гарантийным талоном.
- #### Продавец вправе отказать в гарантийном обслуживании в следующих случаях:
- при отсутствии гарантийного талона или в случае, если гарантийный талон заполнен не полностью, не корректно или неразборчивым почерком;
  - неисправность изделия явилась результатом нарушения правил безопасности или небрежного отношения;
  - повреждения вызваны неправильной эксплуатацией;
  - изделие получило механическое повреждение в результате удара или падения, либо применения чрезмерной силы;
  - повреждения вызваны чрезмерной нагрузкой;
  - повреждения вызваны внесением изменений в конструкцию изделия;
  - механически повреждены резиновые и воздушно-надувные части изделий;
  - при естественном износе частей с ограниченным сроком службы;
  - нормальное выцветание;
  - сервисное обслуживание в течение гарантийного срока проводилось неуполномоченным лицом;
  - повреждения вызваны воздействием стихийных бедствий, природных факторов.
- #### Гарантийные обязательства не распространяются на:
- все элементы, выполненные из ткани и клеёнки;
  - корзины для покупок;
  - молнии и заклёпки;
  - дождевики;
  - москитные сетки;
  - сумки и крепления к ним;
  - фиксаторы поворота колёс;
  - шарнирные блоки ручек.

**Изготовитель:** ООО «ОПМ ГРУПП». **Адрес:** Россия, 111024, г. Москва, ул. Авиамоторная, д. 49/1, 1 этаж, помещение III, комната 8.

**Адрес производства:** Россия, 249270, Калужская область, Сухиничский район, г. Сухиничи, ул. Писемского, д.14.

**Изготовлено в России.**

**Поставщик:** ООО «Опт-Юнион». Адрес: 141727, Россия, Московская обл., г. Долгопрудный, Павельцево мкр., Новое ш., д.56.

Товарный знак Harry Baby® принадлежит ООО «Опт-Юнион». Все права защищены.





[www.hb-happybaby.com](http://www.hb-happybaby.com)