

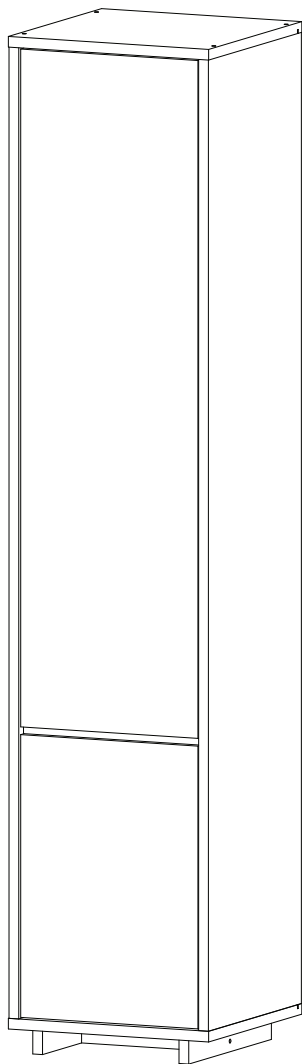

Инструкция по сборке Шкаф-пенал 2 двери  
Серия «Аспен»















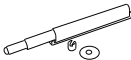
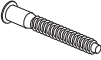
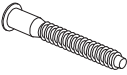

### **Наши пожелания:**

Перед сборкой внимательно ознакомьтесь с данной инструкцией, проверьте комплектность фурнитуры и разбейте её по назначению. Упаковку и прокладочный материал можно использовать в качестве подстилочного материала при сборке. Сборку производите на ровной жесткой поверхности. Для облегчения сборку рекомендуется производить вдвоем. Сборку необходимо начинать с установки фурнитуры и крепежа (направляющих, стяжек эксцентриковых, подпятников и т.д.). Фурнитуру устанавливать в соответствие с кернением. После окончательной сборки установите декоративные заглушки.

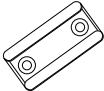
## Перечень деталей

Поз.	Наименование
1	задняя стенка
2	левая боковина
3	правая боковина
4	крышка
5	дно
6	цоколь
7	горизонталь
8	полка
9	ребро жесткости
10	дверь
11	дверь

## Фурнитура

					
12 полкодержатель	13 саморез 3,5x16	14 шток	15 эксцентрик	16 петля внутренняя	17 петля внутренняя с обратной пружиной
					
18 гвоздь 1,6x25	19 амортизатор с толкателем	20 евровинт 7x50	21 евровинт 7x70	22 стяжка VB35	23 дюбель VB35
					
24 подпятник	25 шкант	26 ключ зиг-заг к шестиграннику	27 заглушка самоклеящаяся	28 заглушка для отверстия 5 мм	29 ответная планка

## 1. Крепление дна с цоколем

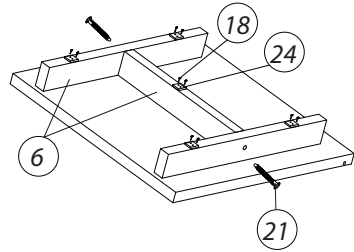
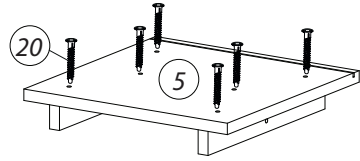
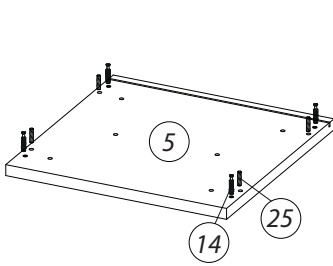

## 2. Крепление деталей ко дну

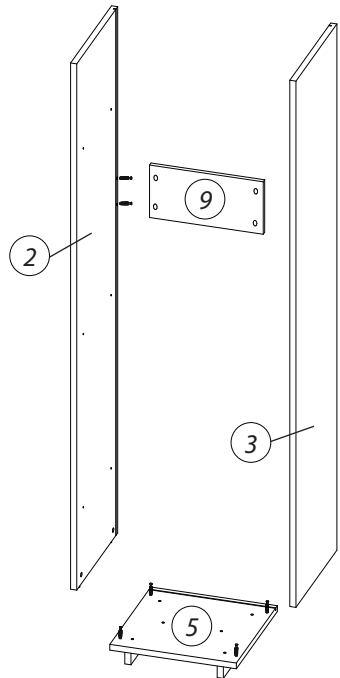
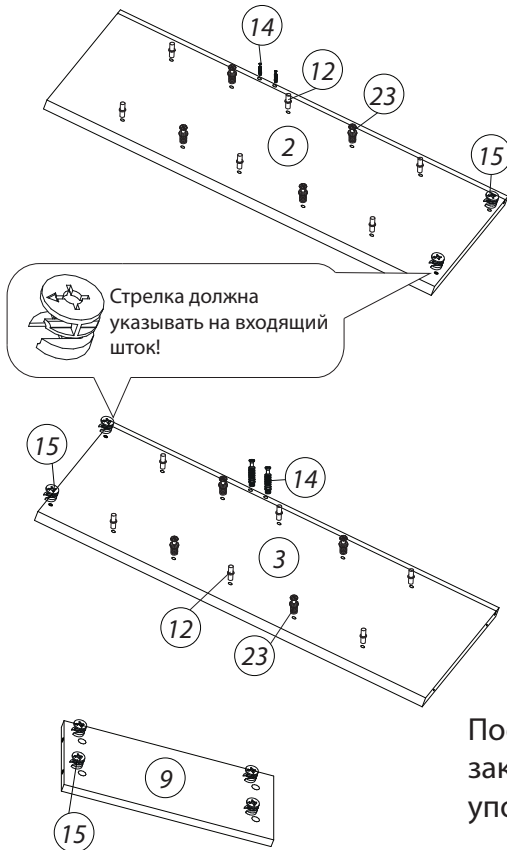

После соединения эксцентрики закрутить по часовой стрелке до упора.

### 3. Установка горизонталей и полок

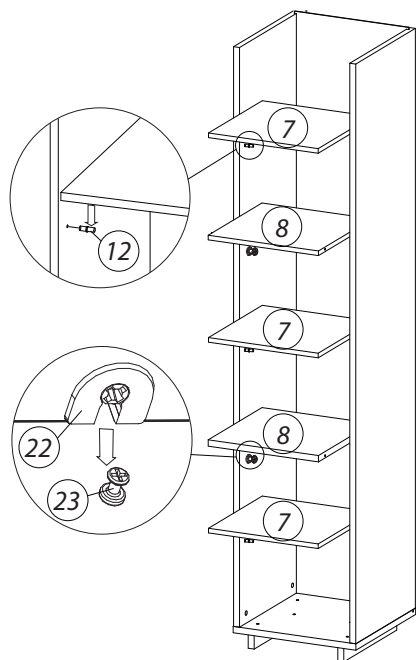

### 4. Установка задней стенки

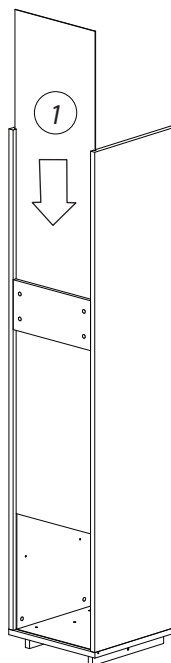

### 5. Установка крышки

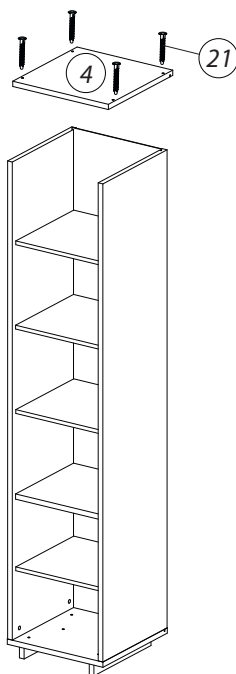

## 6. Установка дверей

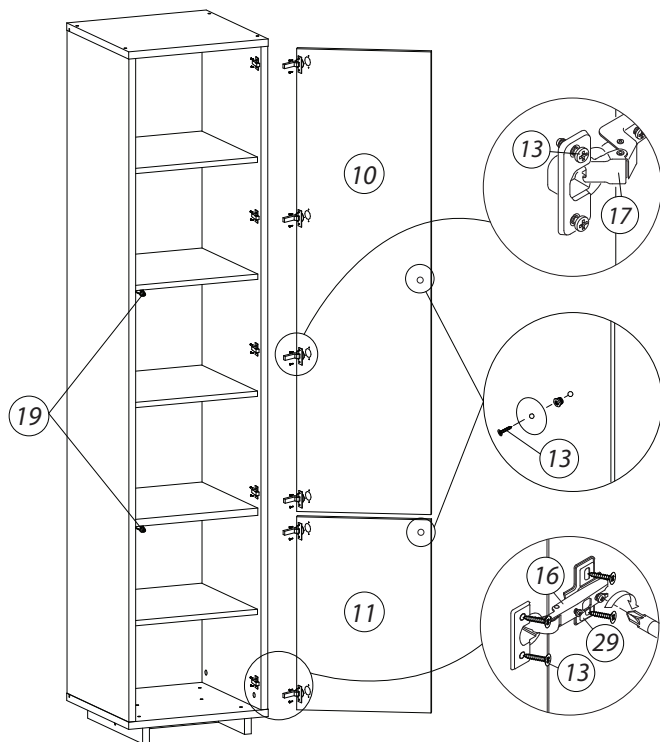

Установите на горизонтали толкатели верхнего и нижнего фасада.

Установите на двери площадку толкателя.

У площадки толкателя пластина должна быть направлена к ближайшей кромке.

### Регулировка петель

**а** - регулировка расстояния между дверью и корпусом

**б** - регулировка положения двери по-вертикали

**в** - регулировка положения двери по-горизонтали

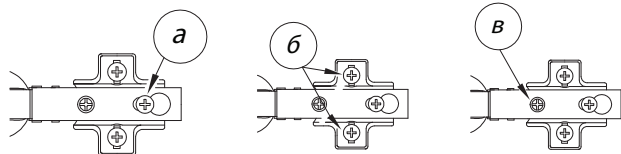

После установки изделия и регулировки всех механизмов необходимо все отверстия и видимые эксцентрики минификсов закрыть заглушками.

### **Правила хранения и эксплуатации:**

1. Мебель рекомендуется эксплуатировать в проветриваемом, сухом помещении с температурой воздуха не ниже +10 С и относительной влажности воздуха от 45 до 70%.
2. В мебели, имеющей крепление болтами, винтами, шурупами, при ослаблении соединений необходимо их периодически подтягивать.
3. Поверхность мебели следует протирать влажной тряпкой, с последующей протиркой насухо. Запрещается использовать в качестве чистящих средств растворители, соду и средства, содержащие абразивные материалы.
4. Мебель должна быть защищена от прямого попадания солнечных лучей, не должна размещаться вблизи отопительных приборов.

### **Гарантийные условия:**

Срок эксплуатации - 15 лет

Гарантийный срок - 1,5 года

Продукция соответствует ГОСТ 16371-93 (Пп. 2.2.29, 2.2.30), имеет сертификат соответствия и декларацию соответствия.

Производитель оставляет за собой право вносить изменения в комплектацию и конструкцию изделия без предварительного уведомления, не ухудшая его свойств.

Производитель:  
ИП Бикбулатов Илья Дмитриевич  
г. Владимир ул. Тракторная д. 43