

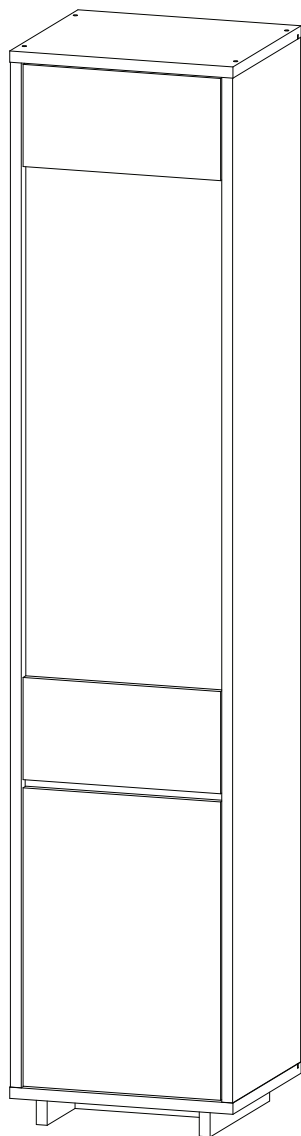

Инструкция по сборке Шкаф-витрина 2 двери  
Серия «Аспен»















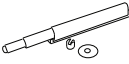
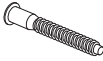
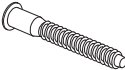

## Наши пожелания:

Перед сборкой внимательно ознакомьтесь с данной инструкцией, проверьте комплектность фурнитуры и разбейте её по назначению. Упаковку и прокладочный материал можно использовать в качестве подстилочного материала при сборке. Сборку производите на ровной жесткой поверхности. Для облегчения сборку рекомендуется производить вдвоем. Сборку необходимо начинать с установки фурнитуры и крепежа (направляющих, стяжек эксцентриковых, подпятников и т.д.). Фурнитуру устанавливать в соответствие с кернением. После окончательной сборки установите декоративные заглушки.

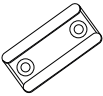
## Перечень деталей

Поз.	Наименование
1	задняя стенка
2	левая боковина
3	правая боковина
4	крышка
5	дно
6	цоколь
7	горизонталь
8	полка стекл.
9	ребро жесткости
10	полка
11	дверь
12	планка витрины
13	стекло

## Фурнитура

 14 полкодержатель с присоской	 15 саморез 3,5x16	 16 шток
 17 эксцентрик	 18 петля внутренняя	 19 ответная планка
 20 гвоздь 1,6x25	 21 амортизатор с толкателем	 22 евровинт 7x50
 23 евровинт 7x70	 24 стяжка VB35	 25 дюбель VB35
 26 подпятник	 27 шкант	 28 шайба D4мм
 29 полкодержатель	 30 заглушка для отверстия 5 мм	 31 ключ зиг-заг к шестиграннику
 32 заглушка самоклеющаяся		

## 1. Крепление дна с цоколем

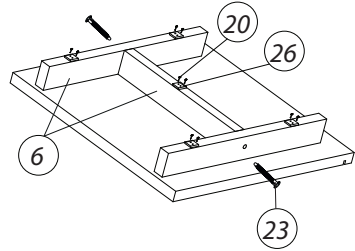
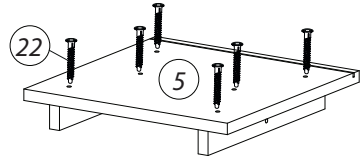
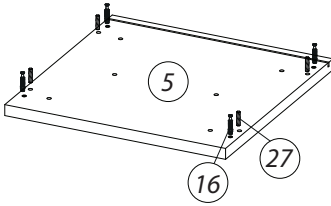

## 2. Крепление деталей ко дну

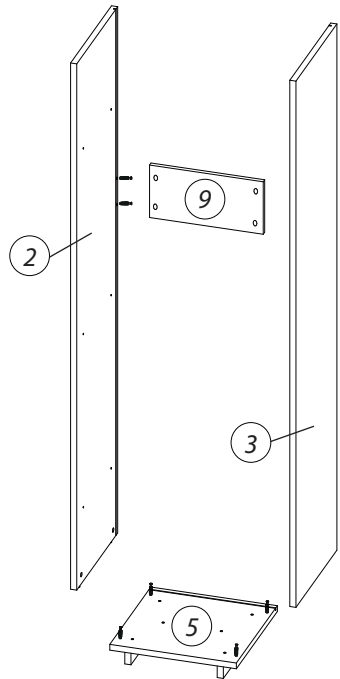

После соединения эксцентрики закрутить по часовой стрелке до упора.

## 3. Установка задней стенки

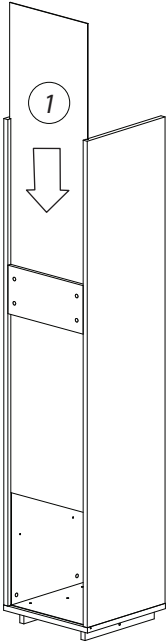

## 4. Установка крышки

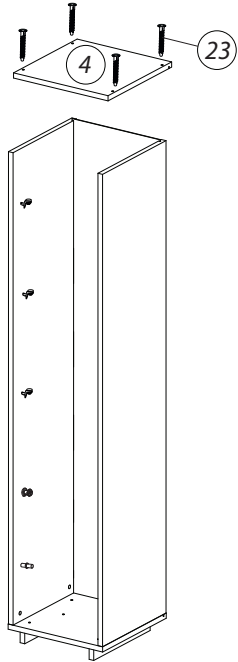

## 5. Установка горизонтали и полок

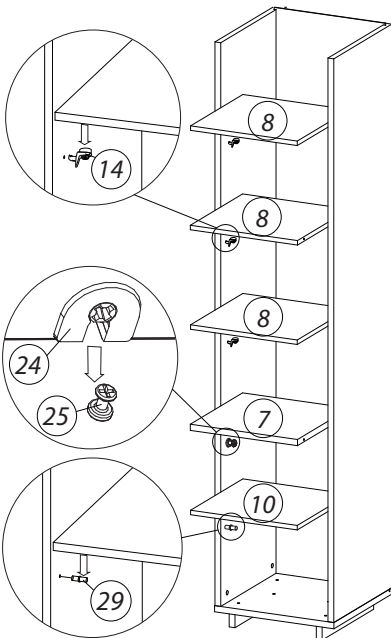

## 6. Сборка витрины

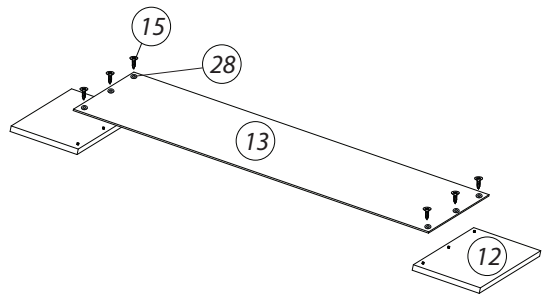

## 7. Установка дверей

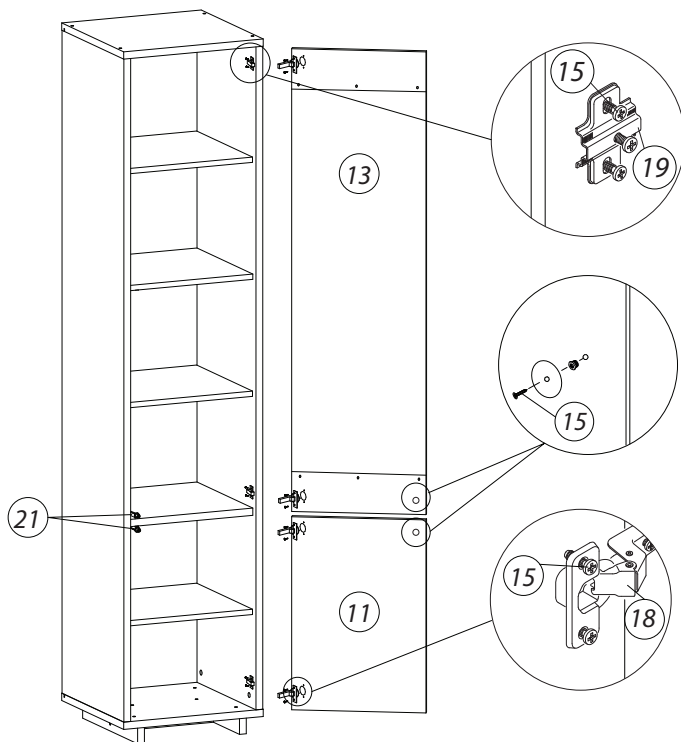

Установите на горизонталь толкатели верхнего и нижнего фасада.

Установите на двери площадку толкателя.

У площадки толкателя пластина должна быть направлена к ближайшей кромке.

## Регулировка петель

**а** - регулировка расстояния между дверью и корпусом

**б** - регулировка положения двери по-вертикали

**в** - регулировка положения двери по-горизонтали

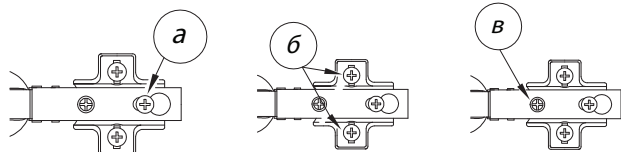

После установки изделия и регулировки всех механизмов необходимо все отверстия и видимые эксцентрики минификсов закрыть заглушками.

## **Правила хранения и эксплуатации:**

1. Мебель рекомендуется эксплуатировать в проветриваемом, сухом помещении с температурой воздуха не ниже +10 С и относительной влажности воздуха от 45 до 70%.
2. В мебели, имеющей крепление болтами, винтами, шурупами, при ослаблении соединений необходимо их периодически подтягивать.
3. Поверхность мебели следует протирать влажной тряпкой, с последующей протиркой насухо. Запрещается использовать в качестве чистящих средств растворители, соду и средства, содержащие абразивные материалы.
4. Мебель должна быть защищена от прямого попадания солнечных лучей, не должна размещаться вблизи отопительных приборов.

## **Гарантийные условия:**

Срок эксплуатации - 15 лет

Гарантийный срок - 1,5 года

Продукция соответствует ГОСТ 16371-93 (Пп. 2.2.29, 2.2.30), имеет сертификат соответствия и декларацию соответствия.

Производитель оставляет за собой право вносить изменения в комплектацию и конструкцию изделия без предварительного уведомления, не ухудшая его свойств.

Производитель:  
ИП Бикбулатов Илья Дмитриевич  
г. Владимир ул. Тракторная д. 43