

1. Beskrivning av kontrollknapparna	2
2. Operatörsinstruktioner	14
3. Rengöring och Underhåll	31
4. Problemlösning	38

Tack för att Du valt denna produkt.

Vi råder dig att läsa bruksanvisningen noga för att förstå hur du ska använda diskmaskinen på ett säkert och korrekt sätt.

Följ de rekommenderade diskprocedurerna för att försäkra att din diskmaskin alltid förblir i perfekt skick.



ANVÄNDARINSTRUKTIONER: dessa består av rekommendationer för användning av utrustningen, en beskrivning av dess kommandon och de korrekta rengörings-och underhållsprocedurerna.



1. Beskrivning av kontrollknapparna

1.1 Övre kontrollpanel

Alla diskmaskinens kontrollknappar återfinns på den övre kontrollpanelen. Start, programmering, stopp o.s.v. kan endast utföras med luckan öppen.

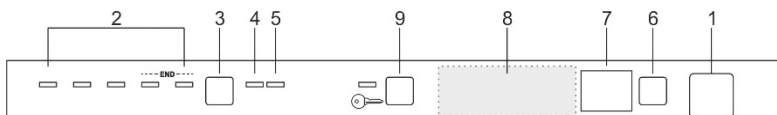







Kontrollpanelen i figuren är ett exempel. Utseendet på lampor och knappar kan variera beroende på modell.

1	<p>ON/OFF-KNAPP (AV/PÅ)</p> <p>Tryck på knappen för att starta/stänga av diskmaskinen.</p>
2	<p>LAMPOR FÖR VALT PROGRAM</p> <p>Lampan signalerar valt program samt eventuella fel (Problemlösning).</p>
3	<p>PROGRAM-KNAPP ↳ + INSTÄLLNING AV VATTENAVHÄRDARE</p> <p>Används för att välja lämpligt diskprogram och ställa in vattenavhärdaaren.</p>
4	<p>LAMPA FÖR INSTÄLLNING AV VATTNETS HÅRDHETSGRAD</p> <p>Lampan blinkar för att indikera att diskmaskinen ställer in vattnets hårdhetsgrad.</p> <p>LAMPA FÖR SALT</p> <p>Om symbolen  finns, tänds lampan för att indikera att det inte finns något salt.</p>
5	<p>LAMPA FÖR SKÖLJGLANSMEDEL</p> <p>Lampan tänds för att indikera att det inte finns något sköljglansmedel i avsedd behållare.</p>



6	KNAPP FÖR STARTFÖDRÖJNING AV DISKPROGRAM Med denna knapp kan starten av diskprogrammet senareläggas.
7	INFORMATIONSDISPLAY (1 eller 3 tecken beroende på modell)
8	FUNKTIONER (endast vissa modeller).
9	BARNSPÄRR (endast vissa modeller).

 		Information på displayen	 	
nej		Beräknad programtid	ja	
nej		Återstående programtid	ja	
1 - 9 timmar		Startfördröjning	1 - 24 timmar	
E		Felmeddelande	Err	

<< FUNKTIONER (8)>>

I detta område (beroende på modell) kan du välja en eller flera av följande funktioner. Funktionerna identifieras med symboler och beskrivs längre fram i de olika avsnitten.

Du kan inte välja funktionerna under **fördiskningsprogrammet**. Samtliga funktioner **förutom "3-i-1"** deaktiveras vid slutet av diskprogrammet. **Deaktivera funktionen "3-i-1" genom att trycka på motsvarande knapp (lampan släcks).**



Flexi Tabs

Flexi Tabs

Funktion avsedd för multifunktions disktabletter.



Hyclean

Hyclean

Denna funktion lägger till en bakteriedödande extrasköljning i slutet av valt diskprogram.



Flexi Zone

DISKNING MED HALV DISKMÄNGD (jämnt fördelad)

Denna funktion används för diskning av en liten mängd diskgoods, jämnt fördelad i båda korgarna.



Delay

STARTFÖRDRÖJNING AV DISKPROGRAM

Denna funktion används för att senarelägga starten av diskprogrammet i 3, 6 eller 9 timmar.



QuickTime

FUNKTION QUICK TIME

Funktionen väljs tillsammans med något av diskprogrammen (utom fördiskningsprogrammet) och **MINSKAR PROGRAMTIDEN.**



EnerSave

ENERSAVE

Indikerad funktion för att **spara energi.**



PROGRAMTABELL

Bruksanvisningen innehåller programtabellen för flera olika modeller. Hitta rätt programtabell för din diskmaskin genom att jämföra programsymbolerna ovanför tabellen med de som finns på kontrollpanelen.

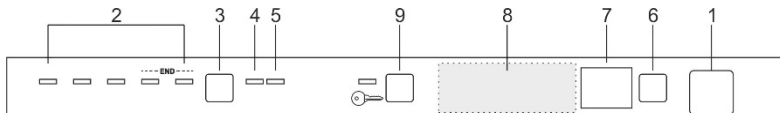

STÄLLA IN DISKPROGRAM OCH STARTA DISKMASKINEN

Välj lämpligt diskprogram i programtabellen och gör följande:

- Tryck på **ON/OFF**-knappen (1) och vänta tills lampan för **VALT PROGRAM** (2) tänds.
- Tryck kontinuerligt på **PROGRAM**-knappen (3) tills lampan för önskat program tänds.
- Välj önskad funktion (valfritt).
- När du har stängt luckan startar diskprogrammet efter ca. **2 sekunder**. Under diskningen blinkar **lampan** för det pågående diskprogrammet.



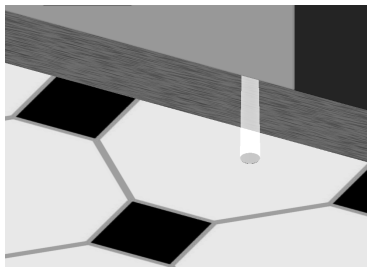
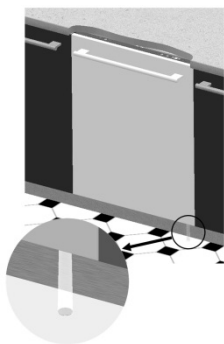

PROGRAMFÖRLOPPSINDIKATOR (endast vissa modeller)

Under programmets gång projiceras en blinkande ljussignal på golvet av en lampa som sitter vid högra hörnet av luckans nederkant. Lampan släcks när programmet är avslutat för att minska energiförbrukningen i standby-läget.





PROGRAMTABELL

PROGRAM, NUMMER & SYMBOL	ANVÄNDNINGSSOMRÅDE	PROGRAMFÖRLOPP	LÄNGD	FÖRBRUKNING	
			MINUTER (1)	VATTEN LITER	ENERGI kWh (1)
 1 SKÖLJNING	Grytor och diskods som ska sköljas i väntan på att diskmaskinen fylls.	Kall fördiskning	15	3,5	0,02
 2 GLAS	Lätt smutsade kristallglas, porslin och blandat diskods.	Diskning, 45°C Kall sköljning Sköljning, 70°C Torkning	65	9,5	1,10
3 ECO (*) Eco EN 50242	Normalt smutsat diskods som diskas direkt efter användning.	Diskning, 45 °C Kall sköljning Sköljning, 55 °C Torkning	**	**	**
4 AUTOMATISKT  Auto 45°-65° IEC/DIN***	Normalt smutsat diskods, även med intorkade matrester	När diskprogrammet "AUTO" väljs, känner diskmaskinen av vilken typ av smuts det rör sig om och diskparametrarna anpassas då automatiskt.			
5 ULTRA CLEAN  70° ****	Hårt smutsade grytor och diskods, även med intorkade matrester.	Varm fördiskning Diskning, 70 °C Kall sköljning (2) Sköljning, 70 °C Torkning	155	15,5	1,70

IMPORTANT: see “NOTES AND REFERENCES” table on the following pages.





"ULTRA CLEAN" programmet avslutas med en bakteriedödande extrasköljning som effektivt avlägsnar ev. bakterier. Om temperaturen inte bibehålls under diskprogrammet (t.ex. om luckan öppnas eller p.g.a. ett strömavbrott), **blinkar programlamporna** för att indikera att den antibakteriella effekten inte kan garanteras.



Diskprogrammet startar inte om diskmaskinsluckan är öppen eller inte är ordentligt stängd.

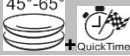

QUICK TIME PROGRAM (se avsnittet som beskriver funktionen)

PROGRAM, NUMMER & SYMBOL	ANVÄNDINGS-OMRÅDE	PROGRAM- FÖRLOPP	LÄNGD	FÖRBRUKNING	
			MINUTER (1)	VATTEN LITER	ENERGI KWh (1)
6 QUICK 27' 	Lätt smutsat diskods som diskas direkt efter användning	Diskning, 38 °C Sköljning, 50 °C	27	6,5	0,70
7 DELICATE QUICK 	Normalt smutsat ömtåligt diskods.	Kall fördiskning Diskning, 50°C Kall sköljning Sköljning, 70°C	60	10,5	1,15
8 ECO QUICK Eco 	Normalt smutsat Diskods även med intorkade matrester	Kall fördiskning Diskning, 60°C Kall sköljning Sköljning, 70°C	80	12,5	1,25
9 NORMAL QUICK Auto 45°-65° 	Diskods som sköljts av direkt efter användning	Kall fördiskning Diskning, 70°C Kall sköljning Sköljning, 70°C	75	13	1,40
10 SUPER QUICK 	Normalt smutsat blandat diskods utan intorkade matrester.	Diskning, 65°C Kall sköljning Sköljning, 70°C	50	10	1,20

IMPORTANT: see “NOTES AND REFERENCES” table on the following pages.



Diskcykeln startar inte om luckan till diskmaskinen är öppen – kontrollera alltid att den är ordentligt stängd.



ANMÄRKNINGAR OCH REFERENSER

Kör fördiskningsprogrammet endast då maskinen är halvfull. Funktionerna kan inte användas tillsammans med fördiskningsprogrammet . Funktionen ENERSAVE går inte att använda tillsammans med fördiskning, ultra clean och samtliga de program som inte omfattar avslutande torkning.	
*	Standardprogram enligt standard SS-EN 50242 . Om funktionen ENERSAVE finns, ska den väljas .
**	Se medföljande blad.
***	Referensprogram enligt IEC/DIN . Om funktionen ENERSAVE finns, ska den väljas .
****	Referensprogram för laboratorier. Diskmedel: 20 g i diskmedelsfacket + 10 g på luckan eller diskmedelstablett. Inplockning av diskgod: Se foto i avsnitt Användning av korgar.
(1)	Programtiden och energiförbrukningen är uppmätta enligt standard EN 50242 . Värdena kan variera beroende på den ingående vattentemperaturen och rumstemperaturen, typen av och mängden diskgod.
(2)	1 eller 2 sköljningar med kallt vatten beroende på modell.

HÄNVISNINGAR till **ENERGIMÄRKNING** som medföljer diskmaskinen:

- Den årliga energiförbrukningen baseras på **280 standarddiskprogram** med kallvatten och lågenergiläge. Den verkliga förbrukningen beror på hur apparaten används.
- Vattenförbrukningen baseras på **280 standarddiskprogram**. Den verkliga förbrukningen beror på hur apparaten används.
- Informationen gäller **STANDARD** diskprogram enligt **SS-EN 50242** (anges i programtabellen), det mest effektiva programmet vad gäller energi- och vattenförbrukning. Programmet är lämpligt för normalt smutsat diskgod.
- Torkeffekt på en skala från **“G”** (sämsta torkeffekt) till **“A”** (bästa torkeffekt).



EXTRAFUNKTIONER

Vissa modeller har extrafunktioner som aktiveras **genom att du trycker ned två knappar samtidigt**. I detta fall visas ett streck på displayen som förknippar symbolen för extrafunktionen med de två knappar som ska tryckas ned samtidigt för att aktivera funktionen. (Figuren visar funktionen "Flexi Tabs".)

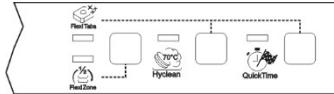

FUNKTION QUICK TIME



QuickTime

Funktionen väljs tillsammans med något av diskprogrammen (utom fördiskningsprogrammet) och **MINSKAR PROGRAMTIDEN**. Välj önskat diskprogram och tryck sedan på knappen **QUICK TIME** (lampan tänds) för att aktivera funktionen.

Funktionen deaktiveras automatiskt vid slutet av diskprogrammet.

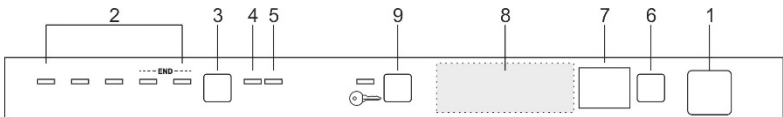

ENERSAVE

Denna funktion **minskar energiförbrukningen** ytterligare genom att luckan öppnas vid programslutet för en mer effektiv torkning. Vid programslutet frigör en automatisk anordning luckan som öppnas långsamt med några centimeter. Detta säkerställer en optimal torkning även vid låga sköljningstemperaturer vilket ger en betydande **energibesparing**.



EnerSave

Mellan sköljningen och cykelns slut förblir diskmaskinen **inaktiv** för att möjliggöra en korrekt torkning (displayen visar hur lång tid som återstår innan cykeln avslutats). Om man öppnar luckan under denna fas kommer cykeln att **avbrytas** och programmet **avslutas**.

När programmet avslutats hörs en kort ljudsignal och lamporna till program nr.4 och nr.5 börjar blinka.

Enersave aktiveras automatiskt om det valda programmet är kompatibelt med funktionen. Det går att deaktivera funktionen innan programmet startas.



När funktionen är aktiverad **får inget hindra** luckan från att öppnas. Se till att det finns tillräckligt med fritt utrymme framför luckan så att den kan öppnas. **Forcera inte lucklåset** förrän programslutet signaleras eftersom detta kan skada mekanismen.



Flexi Tabs

Flexi Tabs

Avsedd för diskning med kombinerade diskmedel i **diskmedelstabletter** som även innehåller **salt och sköljglansmedel** (3-i-1) eller andra komponenter såsom glasskydd, sköljglansmedel för rostfritt o.s.v. (4-i-1, 5-i-1 o.s.v.). Om du väljer funktionen tillförs inte salt och sköljglansmedel även om de finns i de avsedda facken. Om facken är tomma förblir **lamporna tända**.

Om diskmaskinen **inte är utrustad med funktionen** rekommenderas användning av **traditionella produkter** (separat diskmedel, salt och sköljglansmedel). Om multifunktions produkter används i de traditionella diskprogrammen kan du få problem med vita beläggningar, försämrad torkning och att matrester blir kvar på diskgodset.

Se anvisningarna på diskmedelförpackningen för ytterligare information. Produkterna **lämpar sig inte** för **alltför hårt vatten**.

VIKTIGT!

När funktionen inte ska användas längre måste du **deaktivera** den genom att trycka på motsvarande **knapp** (lampan släcks).



Om vattnets hårdhetsgrad är inställd på ett värde över **H3** och du väljer funktionen blinkar motsvarande lampa för att signalera en felaktig användning. Maskinens funktion **äventyras inte** men diskresultatet blir eventuellt **inte perfekt**.



Hyclean

ULTRA CLEAN

Diskprogrammet **ULTRA CLEAN** förlänger slutsköljningen med varmt vatten som effektivt avlägsnar ev. bakterier. Om temperaturen i diskmaskinen inte bibehålls under denna fas i diskprogrammet (t.ex. om luckan öppnas eller p.g.a. ett strömavbrott), blinkar lampan för funktionen och programlamporna **(2)** för att indikera att extrasköljningen inte har fungerat. Diskresultatet påverkas dock inte.

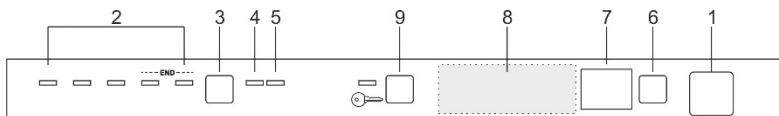

DISKNING MED HALV DISKMÄNGD (jämnt fördelad)

Funktionen är lämplig att använda vid liten mängd diskgodset eftersom den då medför energibesparing och kortare programtid. Diskgodset ska placeras i båda korgarna och diskmedelsfacket ska fyllas på med mindre diskmedel än vid en fullastad diskmaskin.



FlexiZone



Delay

STARTFÖRDRÖJNING

Starten av diskprogrammet kan senareläggas till önskat klockslag (t.ex. nattetid). Tryck på knappen för **STARTFÖRDRÖJNING** för att aktivera funktionen och visa startfördröjning med **1 timme**. Tryck upprepade gånger på knappen för att välja önskad startfördröjning (**max. 9, 12 eller 24 timmar beroende på modell**).

När luckan stängs kör diskmaskinen en fördiskning av diskgodset och därefter startar nedräkningen av den valda startfördröjningen.

AVBRYTA AKTUELLT PROGRAM

- För att avbryta aktuellt program, öppnar du luckan, trycker på och håller ned **PROGRAM**-knappen (**3**) i några sekunder tills **lamporna** för både program **4** och **5** tänds samtidigt (som är märkta med texten "end").



- Stäng luckan.
- Efter ca. 1 minut går diskmaskinen vidare till slutet av diskprogrammet.

BYTE AV PROGRAM

För att byta från det pågående programmet till ett annat, behöver du bara öppna luckan och välja ett nytt program. Det nya programmet startar automatiskt när luckan stängs igen.



FÖR ATT SPARA ENERGI! ... OCH SKYDDA MILJÖN

- Försök att alltid köra diskmaskinen **fullastad**.
- Diska inte under rinnande vatten.
- Använd det diskprogram som är **mest lämpligt** för varje typ av disk.
- Skölj inte disken innan den sätts i diskmaskinen.
- Anslut diskmaskinen, om så är möjligt, till ett varmvattentag på upp till 60 °C.



FÖR ATT MINSKA DISKMEDELSFÖRBRUKNINGEN! ... OCH SKYDDA MILJÖN

Fosfaterna som finns i maskindiskmedel är skadliga för miljön. För att undvika onödiga mängder diskmedel och för att spara el, gör så här:

- Separera** det ömtåliga godset från det som är mer resistent mot aggressiva diskmedel och höga temperaturer.
- Håll inte** diskmedlet direkt på diskgodset.



Om du öppnar luckan under pågående diskning, avbryts diskprogrammet. Lampan för det pågående diskprogrammet fortsätter att blinka och det hörs en ljudsignal som anger att diskprogrammet inte är klart. För att diskprogrammet ska fortsätta måste du vänta ca. **1 minut** innan du stänger luckan. När luckan stängs fortsätter diskprogrammet från den punkt där det avbröts. Luckan bör **endast** öppnas om det är **absolut nödvändigt**, eftersom det kan leda till störningar i diskprogrammet.

STOPP

När diskprogrammet är klart, hörs en kort ljudsignal och **lamporna** för diskprogrammen **4** och **5** (som är märkta med texten "end") blinkar.



För att stänga av diskmaskinen öppnar du luckan och trycker på **ON/OFF**-knappen (**1**).

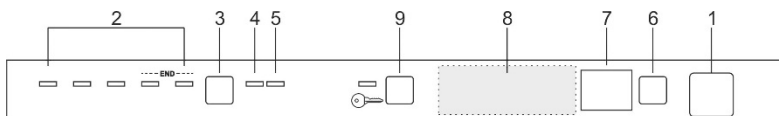

ENERGISTYRNING

Diskmaskinen går över till **standby-läget** när den **inte har använts på 5 minuter** (diskprogram avslutat, avbrutet eller inställt men inte startat) för att minska energiförbrukningen.

I detta läge tänds diskmaskinens lampor eller display (beroende på modell) långsammare (**en gång var 5:e sekund**).

URPLOCKNING AV DISKEN

Vänta minst **20 minuter** efter avslutat diskprogram innan du tar ur disken, så att den hinner svalna. För att förhindra att vattendroppar från den övre korgen faller ned i den nedre korgen, **råder** vi dig att först lasta ur den nedre korgen och därefter den övre.



2. Operatörsinstruktioner

När diskmaskinen väl har installerats korrekt ska den förberedas för användning på följande sätt:

- Justera vattenavhjärdarsystemet;
- Fyll på salt;
- Fyll på glansmedel och diskmedel.

2.1 Hur du använder vattenavhjärdarsystemet



Kalkmängden som finns i vattnet (vattenhårdhetsindex) kan orsaka vita strimmor på det torra diskgodset och medföra att det blir matt med tiden.

Diskmaskinen är försedd med ett automatiskt vattenavhjärdarsystem som använder sig av ett speciellt salt för att minska vattnets hårdhet.

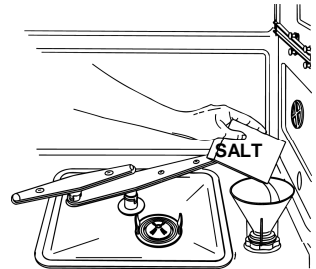

När man använder vatten av medelhårdhet bör saltbehållaren fyllas på efter ungefär **20 diskcykler**. Saltbehållaren rymmer **1.7 Kg** grovt salt. Vissa modeller är utrustade med en synlig indikator för påfyllning av salt. På dessa modeller är saltbehållarens plugg utrustad med en grön flottörsom sjunker när saltkoncentrationen i vattnet minskar. När den gröna flottören inte längre är synlig genom den genomskinliga pluggen är det nödvändigt att fylla på salt. Behållaren är placerad på botten av diskmaskinen. När du har flyttat den nedre korgen ska du skruva loss saltbehållarens lock genom att vrida det moturs och fylla på salt med hjälp av den bifogade tratten. Innan du sätter tillbaka locket ska du avlägsna alla saltrester runt öppningen.



- När du använde diskmaskinen för första gången måste, förutom salt, dessutom **en liter vatten** tillsättas i behållaren.
- Varje gång, som saltbehållaren fylls på, ska du se till att **locket är ordentligt stängt**. Blandningen av vatten och diskmedel får aldrig komma in i saltbehållaren eftersom detta skadar vattenavhjärdningsfunktionen. Om detta skulle inträffa gäller inte garantin.
- Använd **endast** salt som är speciellt avsett för hushållsdiskmaskiner. Om du använder salttabletter ska du **inte fylla behållaren helt**.



- **Använd inte bordssalt** eftersom det innehåller olösliga ämnen som, med tiden, kan skada vattenavhårdarsystemet.
- När saltbehållaren behöver fyllas på gör detta **innan ett diskprogram startas**. På detta vis kommer den överflödiga saltlösningen att genast sköljas bort av vattnet; en längre tids förekomst av salt inuti tanken kan orsaka **korrosion**.



Var **uppmärksam** så att du **inte blandar ihop salt och diskmedelsförpackningarna**; om du fyller på diskmedel i saltbehållaren kommer vattenavhårdarsystemet att **skadas**.

JUSTERING AV AVHÄRDARE



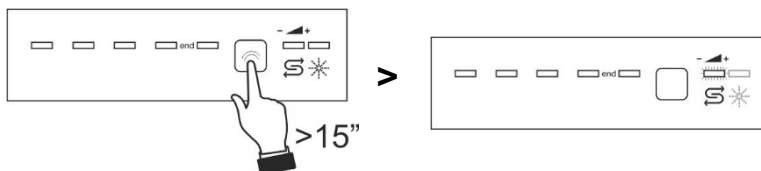



Justeringen sker med hjälp av **KNAPPEN FÖR VAL AV PROGRAM (3)**. Håll knappen intryckt tills **INDIKATORN FÖR JUSTERING AV VATTNETS HÄRDHETSGRAD (4)** börjar blinka. **LAMPORNA FÖR VALT PROGRAM (2)** anger pågående justering. Enkla tryck på knappen ändrar valet enligt sekvensen i nedanstående tabell:



Efter att man gjort en justering eller visat aktuell inställning räcker det att lämna knappen orörd under några sekunder, så återgår diskmaskinen automatiskt till standardläget och lämnar justeringsläget.



VATTENHÅRDHETSTABELL

VATTENHÅRDHET		INSTÄLLNING		
Tyska grader (°dH)	Franska grader (°dF)			
0 – 6	0 – 11	H0	Samtliga lampor är	
7 – 10	12 – 18	H1	En lampa är tänd	
11 – 15	19 – 27	H2	Två lampor är tända	
16 – 21	28 – 37	H3	Tre lampor är tända	
22 – 28	38 – 50	H4	Fyra lampor är tända	
29 - 50	51 – 90	H5	Fem lampor är tända	

Kontakta ditt lokala vattenkontor för upplysningar om vattenhården i din vattenförsörjning.

Standardinställning: **H3 - 16-21°dH – 28-37°dF**

2.2 Användning av behållarna för glansmedel och diskmedel

Glansmedels och diskmedelsbehållarna är placerade på luckans insida: **diskmedelsbehållaren** sitter till vänster, och **glansmedelsbehållaren** till höger.

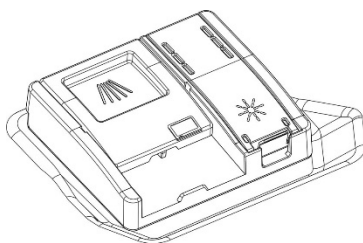

Med undantag av **UPPLÖSNINGS**programmet måste man, före varje diskning, fylla på rätt mängd av diskmedel i **diskmedelsbehållaren**. Glansmedel, å andra sidan, ska endast påfyllas vid behov.



PÅFYLLNAD AV GLANSMEDEL

Glansmedel gör att disken torkar snabbare och förhindrar uppkomsten av fläckar och kalkavlagringar; det tillsätts automatiskt till vattnet under den sista sköljcykeln från behållaren som sitter på luckans insida.

För att tillsätta glansmedel:

- Öppna behållaren genom att trycka och lyfta upp fliken på locket.
- Fyll på glansmedel tills behållaren är full. Tillsätt glansmedel på nytt när lampan som signalerar att glansmedel saknas har tänds
- Stäng locket. Ett klickljud som bekräftar stängningen hörs.
- Rengör eventuellt utspillt glansmedel med en trasa, eftersom det kan bilda skum.

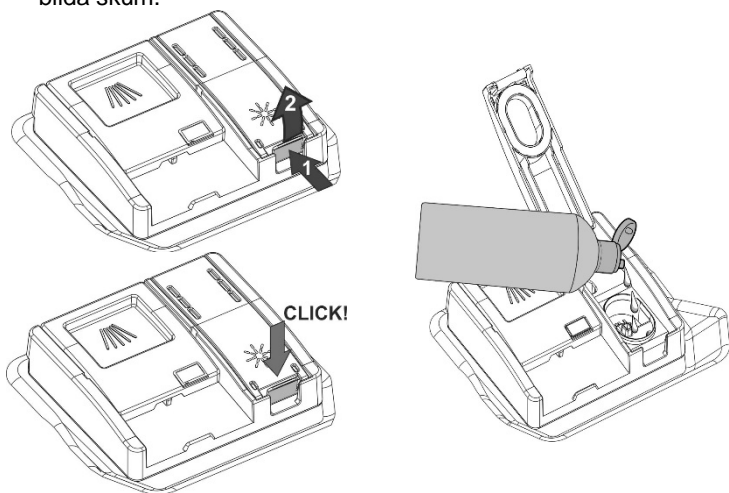



JUSTERING AV GLANSMEDELSDOSERING

Tryck och håll in knappen för **VAL AV PROGRAM (3)**, efter cirka **15 "** kommer lampan för salt att börja blinka. Håll den intryckt tills **lampan för glansmedel (5)** börjar blinka och **programlamporna (2)** anger aktuell inställning. Tryck sedan flera gånger på knappen för **VAL AV PROGRAM (3)** för att välja önskad dosering baserat på nedanstående tabell:

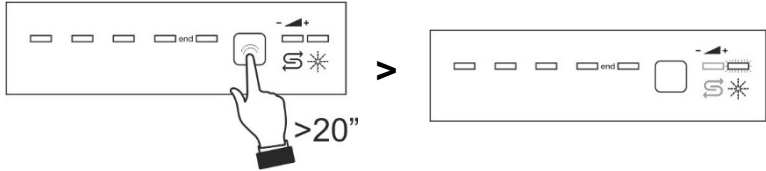

Efter att man gjort en justering eller visat aktuell inställning räcker det att låta lämna knappen orörd under några sekunder, så återgår diskmaskinen automatiskt till standardläget och lämnar justeringsläget.

TABELL FÖR JUSTERING AV GLANSMEDEL

0 – ingen dosering	b0	Alla lampor är släckta	
min. 2ml	b1	En lampa är tänd	
3ml	b2	Två lampor är tända	
4ml	b3	Tre lampor är tända	
5ml	b4	Fyra lampor är tända	
max 6ml	b5	Fem lampor är tända	

Standardinställning: **b4 - 5ml**



- *Mängden av glansmedel måste **ökas** om disken är matt eller har runda fläckar.*
- *Om disken, å andra sidan, är klibbig eller har vita streck, måste man **minska** glansmedelinställningen.*



LADDA DISKMEDEL

För att öppna locket på diskmedelsfacket trycker man försiktigt på knappen **P**. Fyll på diskmedel eller lägg i en tablett och stäng locket igen. För in det tills det klickar till i stoppläge.

Under diskningen kommer facket att öppnas automatiskt.

Behållaren måste vara torr när man fyller på diskmedel (även i tablettform)

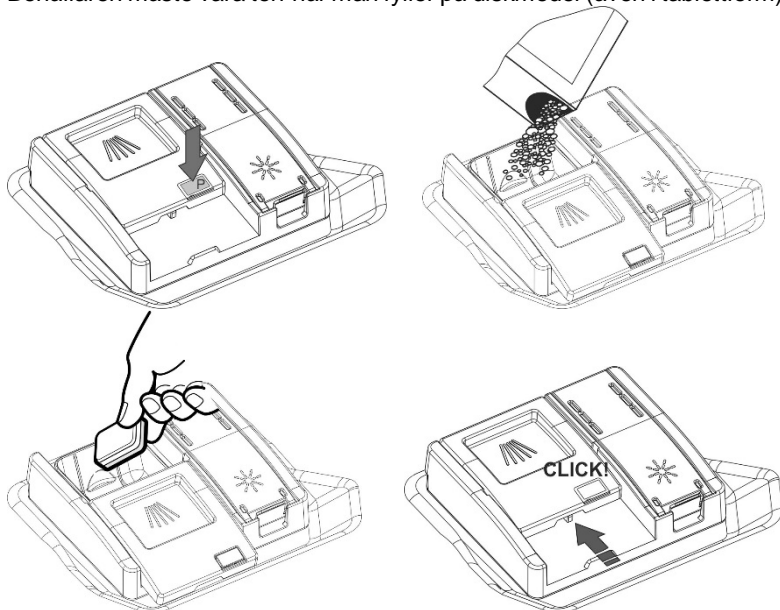



- Vid val av ett diskprogram som innefattar fördisk med varmvatten (se tabellen över diskprogram), bör extra diskmedel tillsättas i fack **G** eller **H** (beroende på modell).
- Använd **endast** diskmedel som är speciellt avsedda för diskmaskin.
- Diskmedelsförpackningarna måste tillslutas och förvaras torrt för att förhindra att klumpar, som kan inverka negativt på diskresultatet, bildas. När diskmedelspaketet väl öppnats ska det inte förvaras alltför länge eftersom det kan förlora sin effekt.
- Använd inte handdiskmedel eftersom det kan äventyra diskmaskinens funktion.
- Dosera rätt mängd diskmedel. En otillräcklig mängd diskmedel resulterar i att smutsen endast avlägsnas delvis från diskgodset medan en för stor mängd är slöseri och ger ingen förbättring i fråga om diskresultatet.

Med häyn till miljöns rekommenderar vi att **fosfat- och klorfria** diskmedel används.



Om diskmedel, även i flytande form, kommer in i glansmedelsbehållaren skadas diskmaskinen.

2.3 Allmänna varningar och rekommendationer



Innan du använder diskmaskinen för första gången ska du läsa följande råd beträffande vilken typ av diskgodset som ska diskas och hur detta ska lastas.

Det finns vanligtvis inga restriktioner i fråga om disk av husgeråd, men i vissa fall måste man vara försiktig och ta hänsyn till deras speciella egenskaper.

Innan du lastar diskgodset i korgarna måste du:

- Avlägsna matrester: dvs. ben, fiskben, etc. som kan täppa till filtret eller skada vattenpumpen.
- Blötlägga alla kastruller eller stekpannor med inbrända matrester i botten så att de lossnar lättare, och därefter lasta dem i den **NEDRE KORGEN**.

Du behöver inte fördiska diskgodset under rinnande vatten innan du lastar det i korgarna eftersom detta endast innebär slöseri med vatten.

Ett bra diskresultat garanteras när diskmaskinen är korrekt lastad.



VARNING!

- *Se till att disken är stadigt placerat så de inte kan falla omkull eller hindra spolarmarnas rotation under diskcykeln.*
- *Placera inte alltför små föremål i korgarna eftersom de kan falla ned och hindra spolarmarna eller vattenpumpen.*
- *Behållare som koppar, skålar, glas och kastruller ska lastas upp och nedvändna och lutande så att vattnet kan rinna ut.*
- *Placera inte diskgoods på ett sådant sätt att föremålen täcker varandra.*
- *Placera inte glas alltför tätt eftersom de kan slå emot varandra och gå sönder, eller bli fläckiga i den punkt de vidrör varandra.*

FÖRSÄKRA DIG OM att det gods som ska diskas är diskmaskinssäkert.

Föremål som inte är diskmaskinssäkra:

- **Trätallrikar, skålar eller pannor:** dessa kan skadas av för höga disktemperaturer.
- **Handgjorda varor:** dessa lämpar sig sällan för att diskas i maskin. De relativt höga vattentemperaturerna och det diskmedel som används kan skada dem.
- **Plastvaror:** värmetåliga plastvaror måste diskas i den övre korgen.
- **Diskgoods och varor av koppar, tenn, zink eller mässing:** dessa har en tendens att bli fläckiga.
- **Aluminiumvaror:** föremål som är tillverkade av eloxerat aluminium kan missfärgas.
- **Silverföremål:** silverföremål kan få fläckar.
- **Glas och kristall:** i allmänhet kan glas och kristallföremål diskas i diskmaskin. Det finns dock vissa typer av glas och kristall som har en tendens att bli matta och förlora glansen efter många diskningar. Av denna anledning rekommenderar vi att det minst aggressiva programmet ska användas.
- **Decorerade föremål:** de dekorerade föremål som finns i handeln går vanligtvis att maskindiska, även om färgen kan blekna efter många diskcykler. Om du är tveksam om färgens hållbarhet råder dig att endast provdiska ett fåtal föremål under ungefär en månads tid.



2.4 Hur korgarna ska användas

Diskmaskinen rymmer **13 standardkuvert**, inklusive serveringsfat.

NEDRE KORGEN

Den nedre korgen nås av den nedre spolarmens fulla styrka, och ska därför användas för de "tuffaste" föremålen som är mest nedsmutsade.

Alla typer och kombinationer av lastningar är tillåtna förutsatt att tallrikarna, kastrullerna och stekpannorna är placerade så att alla smutsiga ytor är vända mot vattenstrålarna som kommer från botten.

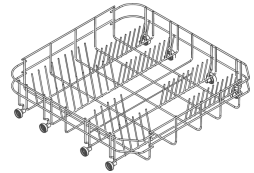

Med fasta stöd

För att bäst utnyttja utrymmet inuti korgen när du lastar större föremål är vissa modeller försedda med uppfällbara stöd för tallriker i 2 eller 4 sektioner.

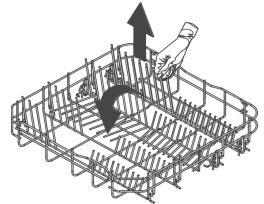

Med uppfällbara stöd

INSATSER FÖR NEDRE KORG

Vissa modeller är försedda med insatser för den nedre korgen som gör att tallrikarna torkar bättre. Insatserna finns i förpackningen med tillbehör. Sätt dem på plats enligt figuren för att kunna använda dem.

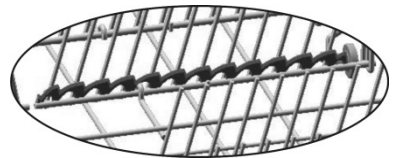
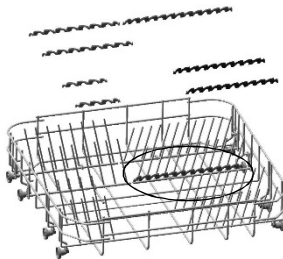



ATT LASTA DEN NEDRE KORGEN

Lasta flata och djupa tallrikar, dessert och serveringsfat genom att placera dem vertikalt. Kastruller, stekpannor och deras lock måste lastas upp och nedvända. När du lastar djupa tallrikar och dessertskålar ska du se till att lämna ett mellanrum mellan dem.

Lastningsexempel:

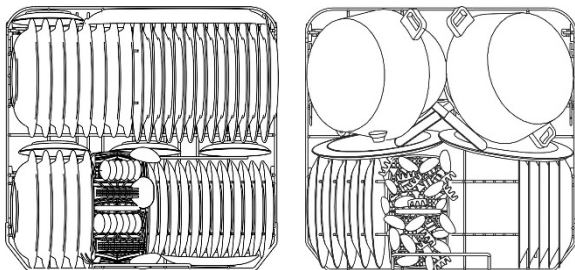

ÖVRE KORGEN

Vi rekommenderar att lasta den övre korgen med små- eller medelstora föremål som glas, små fat, te- eller kaffekoppar, låga skålar och lätta föremål. Om den övre korgen används i det lägsta läget kan den även lastas med serveringsfat, under förutsättning att de endast är lätt smutsade.

ATT LASTA DEN ÖVRE KORGEN

Sätt i tallrikarna framåtlutande. Koppar och kärl ska placeras med öppningen nedåt. Den vänstra sidan av korgen kan lastas med koppar och glas i två nivåer. I mittsektionen kan tallrikar och tefat lastas vertikalt i de avsedda stöden.

Lastningsexempel:

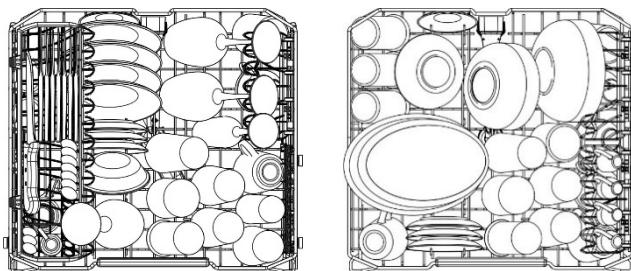



BESTICKKORG

Bestickkorgen är försedd med **bestickgaller** som kan tas bort. Besticken kan stickas ned i hålen på gallren så att de hamnar på lagom avstånd från varandra vilket innebär att vattnet passerar lättare. Bestickgallren och mittlocket finns i **förpackningen med tillbehör**. **Mittlocket är endast avsett att vara ett skydd**.

Bestickgallren kan **tas bort** och **användas var för sig**.

Besticken ska placeras ordentligt inuti korgen med handtagen vända nedåt. Var försiktig under lastningen så att du inte skadar dig på knivbladen. Korgen lämpar sig för alla sorts bestick förutom de som är så långa att de hindrar den övre spolarmen. Salladsbestick, träskedar och köksknivar kan placeras i den övre korgen, **men se till att knivbladen inte sticker ut från korgen**.

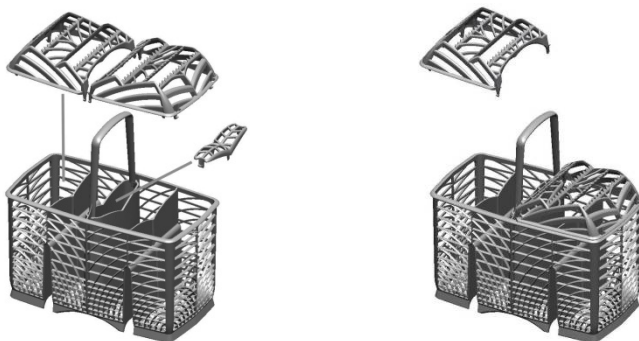

Bestickkorgen kan skjutas i sidled och **placeras på valfri plats** så att utrymmet i den nedre korgen kan utnyttjas på bästa sätt.

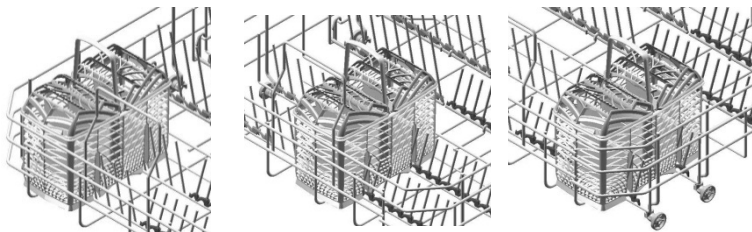



ÖVRE LÅDA FLEXIDUO (endast vissa modeller)

Den består av **två** skjutbara **fristående korgar** som kan dras ut för att underlätta iläggning och urplockning av besticken. Diskgodset kan placeras på olika sätt. **Tekoppar**, till exempel, kan placeras i den **högra korgen** när denna är inställd på **lågt läge**. Diskgods av **större format** kan placeras i den **övre korgen** om den vänstra korgen eller båda dras ut. För att man ska kunna placera den högra korgen i lågt läge måste även den övre korgen vara inställd till det lägsta läget (läs "justering av den övre korgen").

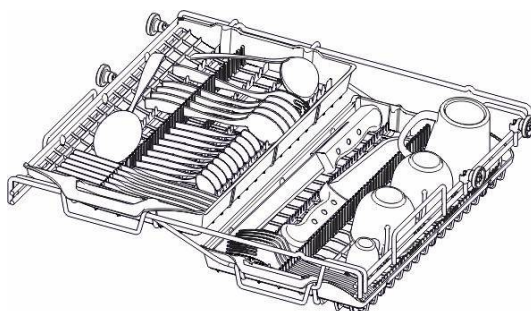
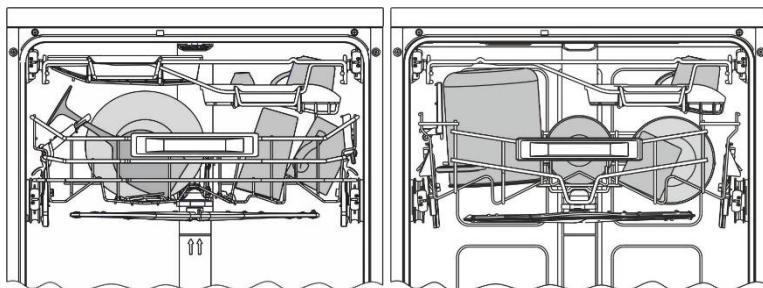
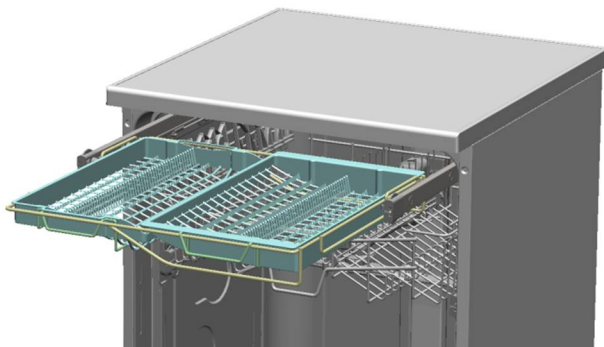



EXEMPEL PÅ PLACERING AV HÅRT SMUTSAT DISKGODS

13 standardkuvert

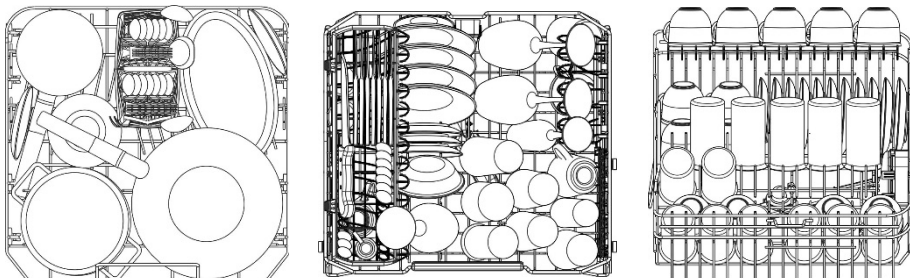

Om insatserna för den nedre korgen är fällbara, rekommenderas det att fälla ned dem för att underlätta iläggningen.

13 standardkuvert

ÖVRE LÅDA FLEXIDUO (endast vissa modeller)

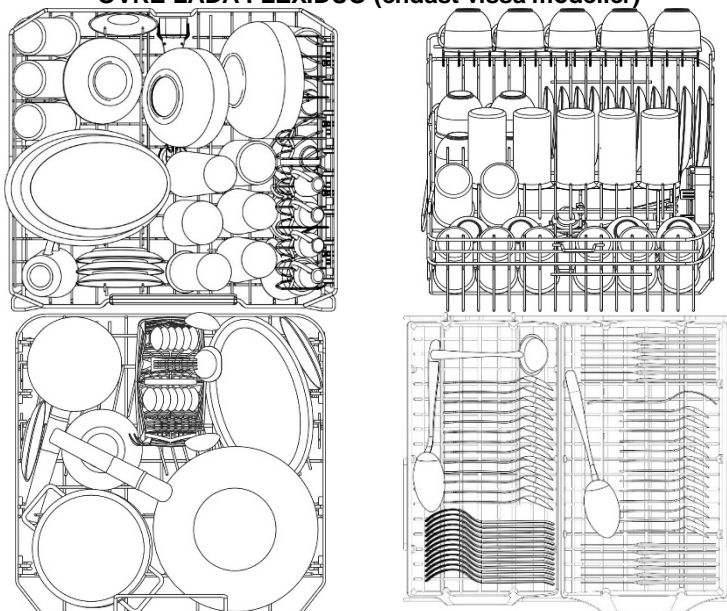

Om insatserna för den nedre korgen är fällbara, rekommenderas det att fälla ned dem för att underlätta iläggningen.



UTRUSTNING I DEN ÖVRE KORGEN (Beroende på modell)

Bestickbricka

För knivar, teskedar (till kaffe eller dessert) och långa föremål. Ändarna är avsedda att hålla fast glas på hög fot.

- Kan monteras loss genom att man trycker in spakarna **(B)** samtidigt.
- Måste sänkas om den övre korgen är ställd till det högsta läget. Tryck på krokarna **(G)** samtidigt.

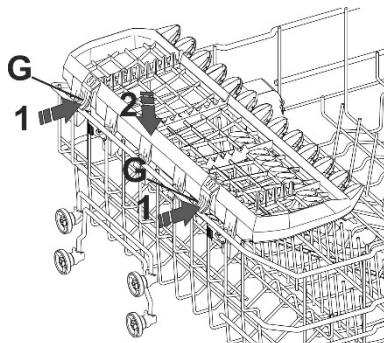
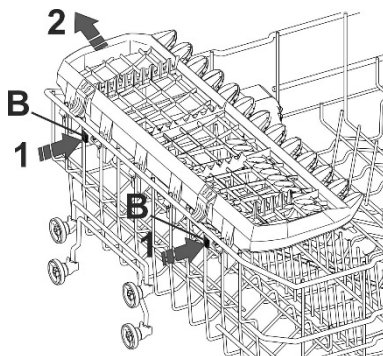
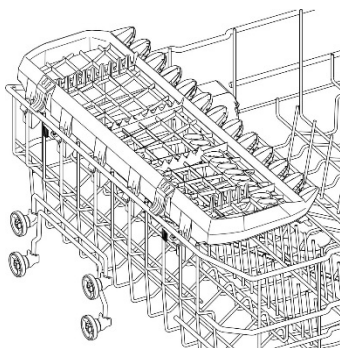

**Insatser**

För koppar, småkoppar och långa föremål. Ändarna är avsedda att hålla fast glas på hög fot

Om de inte används kan de höjas (till stopp) i vertikalt läge.

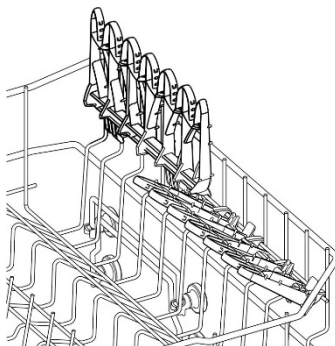
**Flyttbara insatser**

För små föremål, koppar och småkoppar.

Kan användas i stängt eller öppet läge (dra i den övre flyttbara delen). För att stänga dem trycker man på frikopplingen (S) och låter dem glida nedåt.

Ändarna är avsedda att hålla fast glas på hög fot (även i stängt läge).

Om de inte används kan de höjas (till stopp) i vertikalt läge.

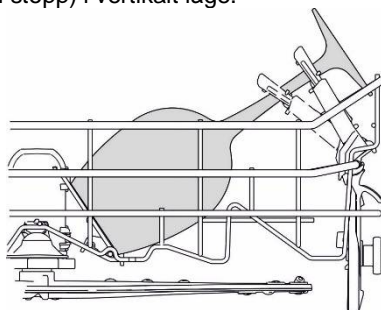
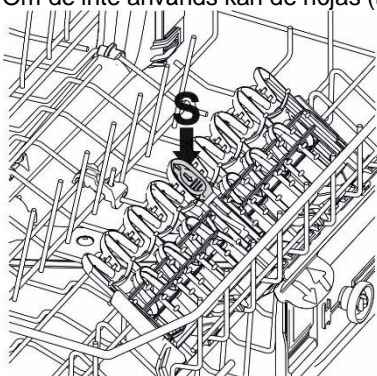



Tippbara stöd

Kan blockeras vertikalt, stödas mot korgens botten om de inte används, eller placeras i mellanläge, allt efter behov.

Det enkla stödet till höger är perfekt som stöd för glas på hög fot.

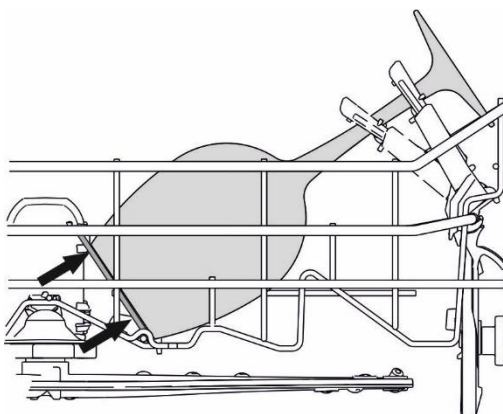
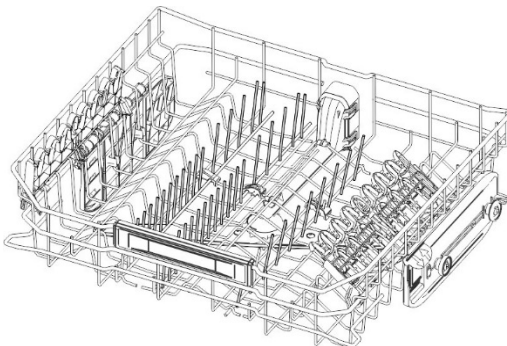



JUSTERING AV DEN ÖVRE KORGEN

Den övre korgen kan justeras i höjdlid så att tallrikar och diskgodis av större format kan placeras i den nedre korgen.

Justeringen kan vara av typ **A** eller **B**, beroende på vilken diskmaskinsmodell du har köpt.

Version A: Med **korgskena** som kan placeras i **två lägen**.

- Dra ut båda korgskenorna.
- Avlägsna stoppen genom att frikoppla dem enligt figuren.
- Dra ut korgen.
- Inserire nella guida la coppia di ruote superiore o inferiore, secondo la regolazione desiderata.
- För tillbaka stoppen till sina ursprungslägen.

Båda sidor av korgen **ska alltid vara placerade på samma höjd**.

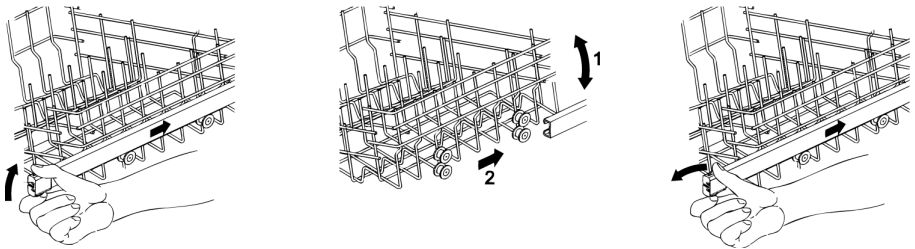

Version B: Kan placeras i **tre lägen** på båda sidor.

Båda sidor av korgen **ska alltid vara placerade på samma höjd**.

- Lyft upp korgen till det första eller andra hacket genom att dra i ovankanten **(1)**.
- Lossa korgen genom att dra i spaken **(2)** och sänk ned den.

Justeringen går även att utföra när korgen är full. Tänk dock på att hålla emot med ena handen när du sänker korgen för att undvika att diskgodsen stöter emot varandra.

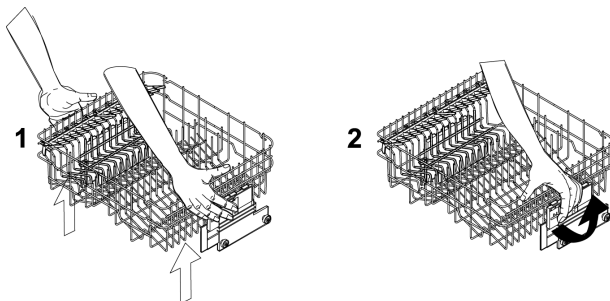



3. Rengöring och Underhåll



Dra ut stickkontakten eller slå från spänningen med den allpoliga brytaren före underhållet av apparaten.

3.1 Allmänna varningar och rekommendationer

Undvik att använda frätande eller slipmedelsprodukter vid rengöringen.

Gör rent diskmaskinens utsida och lucka regelbundet med hjälp av en trasa som fuktats med vatten eller ett rengöringsmedel avsett för lackerade ytor. Gör rent luckans tätningslister med en fuktig svamp.

Vi råder dig att periodiskt (en eller två gånger per år) göra rent tanken och tätningarna med en mjuk trasa och vatten för att avlägsna alla avlagringar.

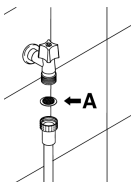

RENGÖRING AV VATTENINTAGSFILTRET

Vattenintagsfiltret **A** som är placerat på utloppet av vattentillförselskranen ska rengöras regelbundet. Efter att du stängt av kranen ska du skruva loss änden på vattentiloppsslangen, ta bort filtret **A** och göra rent det under rinnande vatten. Montera tillbaka filtret **A** i dess säte och skruva noggrant tillbaka vattentiloppsslangen i dess läge.

RENGÖRING AV SPOLARMARNA

Spolarmarna kan lätt tas bort för periodisk rengöring av hålen för att förhindra att de täpps till. Gör rent dem under rinnande vatten och sätt noggrant tillbaka dem i sina säten, och **kontrollera att rotationsriktningen inte på något sätt är förhindrad**.

- Skruva loss låsring **R** för att ta bort den övre spolarmen.

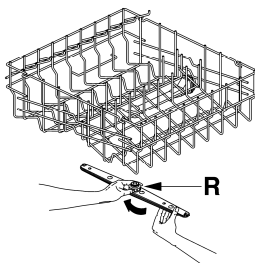



- För att ta bort den **nedre** spolarmen behöver du bara lyfta upp den genom att dra i dess mittdel.
- Haka loss den **nedre planetspolarmen** genom att greppa tag om den längsta spolarmen och lyfta den roterande spolarmen uppåt. Skölj spolarmarna under rinnande vatten och sätt sedan tillbaka dem. **Kontrollera efter återmonteringen att spolarmarna roterar fritt.** Kontrollera annars att de är monterade på korrekt sätt.
- Följ de bifogade anvisningarna när du vill ta loss och rengöra planetspolarmen.

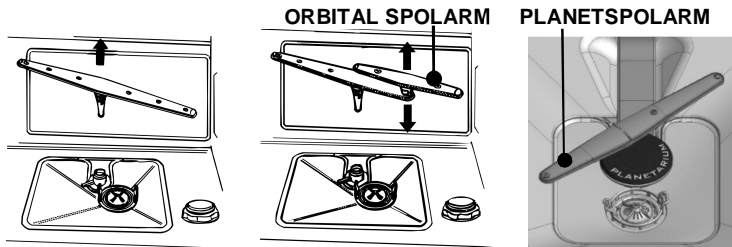

RENGÖRING AV FILTERENHETEN

- Vi råder dig att periodiskt inspektera mittfiltret **C** och, om så behövs, rengöra det. För att ta bort filtret ska du fatta tag i flikarna, vrida dem moturs och lyft dem uppåt;
- dra i mittfiltret **D** från undersidan för att ta bort det från mikrofiltret;
- ta nu isär de två delarna som plastfiltret består av genom att trycka på filterkroppen i zonen som visas av pilarna;
- ta bort mittfiltret genom att lyfta det uppåt.

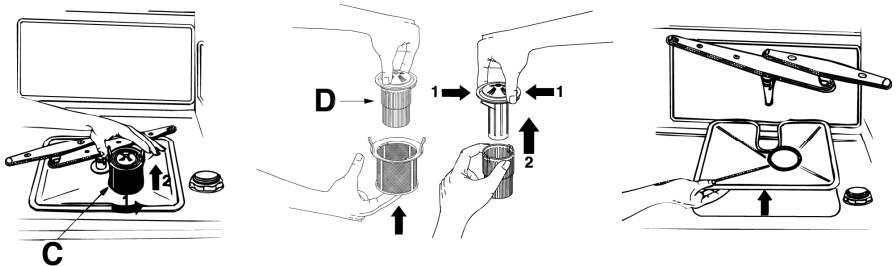



RENGÖRA FILTERENHETEN (modeller med planetspolarm)

- Vi rekommenderar att du regelbundet inspekterar och vid behov rengör mittfiltret.
- Följ de bifogade anvisningarna för att ta loss planetspolarmen.
- tryck mittfiltret **D** från undersidan för att lossa det från mikrofiltret:
- Separera de två delarna som plastfiltret består av genom att trycka på filterkroppen i zonen som visas av pilarna;
- ta bort mittfiltret genom att lyfta det uppåt.

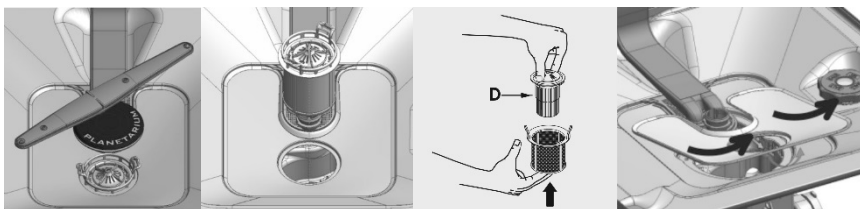

ALLMÄNNA VARNINGAR OCH REKOMMENDATIONER FÖR KORREKT UNDERHÅLL:

- Filtren ska rengöras **under rinnande vatten** med hjälp av en styv borste.
- **Se till att det inte finns matrester på filtret när det tas bort.** Eventuella matrester som ramlar ned i bottensilen kan blockera hydrauldelar eller täppa till spolarmarnas munstycken.
- Det är ytterst viktigt att **noggrant rengöra filtren** enligt ovanstående instruktioner: diskmaskinen fungerar inte om filtren är tilltäppta.
- **Sätt noggrant tillbaka** filtren i deras säten för att undvika skador på vattenpumpen.

LÄNGRE TIDS ONYTTJANDE:

- Kör upplösningsprogrammet två gånger i följd.
- **Dra ur** elkabeln från uttaget.
- **Lämna luckan på glänt**, för att förhindra att dålig lukt uppstår inuti disktanken.
- **Fyll på glansmedelsbehållaren.**
- **Stäng av vattenkranen.**



INNAN DU STARTAR DISKMASKINEN EFTER ATT DEN INTE ANVÄNTS UNDER EN LÄNGRE TID:

- kontrollera att det inte finns några slam eller rostavlagringar inuti vattenröret: om så skulle vara ska du låta vattnet rinna under några minuter;
- **sätt tillbaka elkabeln** i uttaget;
- **anslut vattentilloppsslangen och öppna kranen igen.**

FELSÖKNING AV MINDRE PROBLEM

I vissa fall går det åtgärda mindre problem genom att följa nedanstående instruktioner:

Om programmet inte startar, kontrollera att:

- diskmaskinen är ansluten till eltilförseln;
- det inte är strömavbrott;
- vattenkranen är öppen;
- diskmaskinsluckan är ordentligt stängd.
- luckan stängs inte > luckans lås har aktiverats > Stäng dörren med större kraft.

Om det blir kvar vatten inuti diskutrymmet, kontrollera att:

- avloppsslangen inte är hopklämd;
- sifonen inte är tilltäppt;
- diskmaskinens filter inte är tilltäppta.

Om disken inte är ren, kontrollera att:

- rätt mängd diskmedel har doserats;
- det finns salt i saltbehållaren;
- disken har lastats korrekt;
- det program som valts är lämpligt för typen av disk och smustgrad;
- filtren är rena och korrekt placerade;
- hålen på spolarmarna inte är tilltäppta;
- inget föremål förhindrar spolarmarnas rotation.



Om disken inte torkar eller förblir matt, kontrollera att:

- *det finns glansmedel inuti den särskilda behållaren;*
- *glansmedelsdoseringen är rätt inställt;*
- *diskmedlet som används är av bra kvalitet och inte har förlorat sin effekt (till exempel genom felaktig förvaring med öppet paket).*
- *servisdelar av syntetiska material torkar dåligt.
Det syntetiska materialet har en lägre förmåga att ackumulera värme och därför blir torkningen sämre.*

Om disken har vita streck, fläckar, etc., kontrollera att:

- *glansmedelsdoseringen inte är för högt inställd.*

Om det finns synliga spår av rost inuti diskutrymmet:

- *tanken är gjord av stål och därför beror alla rostmärken på yttre orsaker (rostflagor från vattenrören, kastruller, bestick, etc.). Det finns speciellmedel i handeln för att avlägsna sådana märken;*
- *kontrollera att rätt mängd diskmedel används. Vissa diskmedel kan vara mer korrosiva än andra.*
- *Kontrollera att locket till saltbehållaren är ordentligt stängt, samt att vattenavhårdaren är rätt inställd.*

**Om luckan inte stängs:**

1 - kontrollera positionen för låskuggen (**D**)

2 - höj den vid behov med hjälp av plastskruven (**V**) som sitter i närheten av kuggen.

3 - kontrollera även skicket på spärren (**G**); om den inte utlöst (referens **N**) öppnas och stängs luckan normalt; om den däremot utlöst (referens **S**) ska man stänga luckan med kraft tills spärren återställts; öppna och stäng sedan luckan.

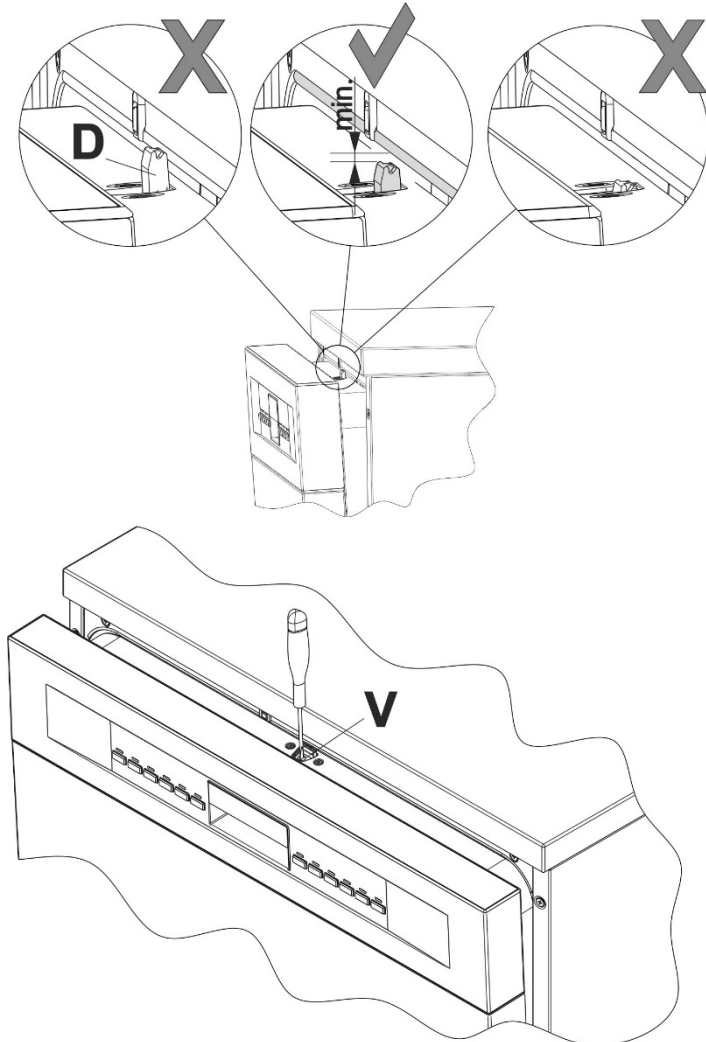

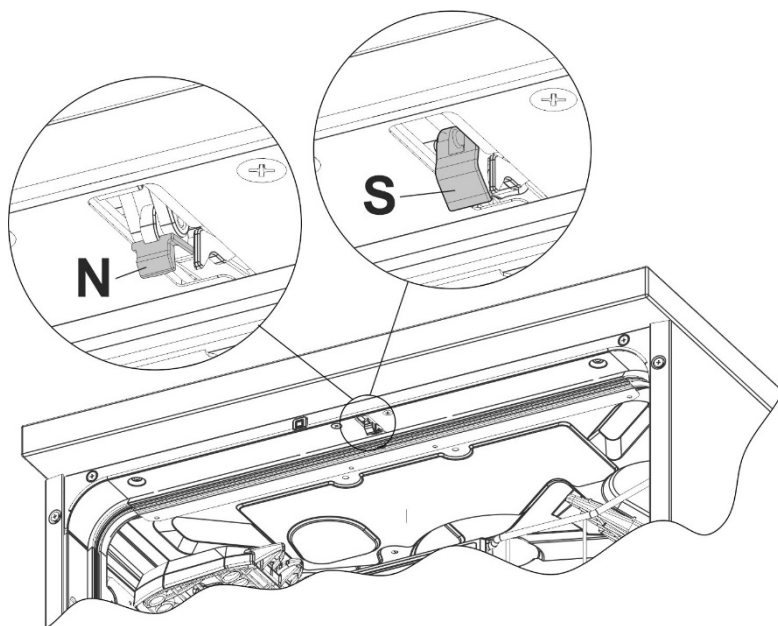

Om problemet kvarstår efter att du följt ovanstående felsökningsinstruktioner, tillkalla närmaste Efter-köpet center .

VARNING: alla operationer som utförs på utrustningen av icke auktoriserade personer täcks inte av garantin och skall betalas av användaren.







4. Problemlösning

Fel indikeras genom att flera olika kontrollampor tänds samtidigt. I tabellen nedan finns information om olika felindikationer:

FEL	BESKRIVNING
E1	Fel på Aquastop Översvämningsskyddet har löst ut (endast på modeller med denna funktion) på grund av vattenläckage. Vänd dig till närmaste auktoriserade serviceverkstad.
E2	Överfyllnadsskydd Överfyllnadsskyddet har löst ut. Det aktiveras om vattnet i diskmaskinen stiger över max. nivå. Avbryt det pågående diskprogrammet och stäng av diskmaskinen. Slå på diskmaskinen, ställ in önskat diskprogram och starta diskprogrammet. Vänd dig till närmaste auktoriserade serviceverkstad om problemet kvarstår.
E3	Fel på vattenuppvärmning Vattnet värms inte upp alls eller vattenuppvärmningen sker inte på korrekt sätt. Starta diskprogrammet på nytt. Vänd dig till närmaste auktoriserade serviceverkstad om problemet kvarstår.
E4	Fel på temperaturgivare för vatten Avbryt det pågående diskprogrammet och stäng av diskmaskinen. Slå på diskmaskinen, ställ in önskat diskprogram och starta diskprogrammet. Vänd dig till närmaste auktoriserade serviceverkstad om problemet kvarstår.
E5	Fel vid vattentillförsel Vattentillförsel saknas eller sker inte på korrekt sätt. Kontrollera att vattenanslutningarna är korrekt utförda, att vattenkranen är öppen och att filtret inte är igensatt. Vänd dig till närmaste auktoriserade serviceverkstad om problemet kvarstår.
E6	Fel vid vattentömning Vattnet töms inte ut eller tömningen sker inte på korrekt sätt. Kontrollera att avloppsslangen inte är vikt eller klämd och att vattenlåset eller filtren inte är igensatta. Vänd dig till närmaste auktoriserade serviceverkstad om problemet kvarstår.

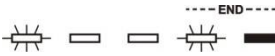

FEL	BESKRIVNING
E7 	Fel på flödesmätare (endast på modeller med denna funktion) Mätningen av den tillförda vattenmängden är inte korrekt. Avbryt det pågående diskprogrammet och stäng av diskmaskinen. Slå på diskmaskinen, ställ in önskat diskprogram och starta diskprogrammet. Vänd dig till närmaste auktoriserade serviceverkstad om problemet kvarstår.
E8 	Fel på växelspolningssystem Avbryt det pågående diskprogrammet och stäng av diskmaskinen. Slå på diskmaskinen, ställ in önskat diskprogram och starta diskprogrammet. Vänd dig till närmaste auktoriserade serviceverkstad om problemet kvarstår.
E9 	Fel på system för vattentillförsel Vänd dig till närmaste auktoriserade serviceverkstad.
E11 	Maskinpump för disk fungerar ej

 Lampa på

 Lampa av

 Lampa blinkar

Om ett larm utlöses avbryts det pågående diskprogrammet och felet signaleras.

- Larmen **E1**, **E2**, **E3**, **E4**, **E8** och **E9** resulterar i ett omedelbart stopp av det pågående diskprogrammet.
- Larmen **E5** och **E6** avbryter det pågående diskprogrammet. När problemet är åtgärdat, fortsätter diskprogrammet från den punkt där det avbröts.
- Larmet **E7** visas när diskprogrammet är klart (hela diskprogrammet körs eftersom detta larm inte äventyrar diskmaskinens funktion).
- **E11**: Vänd dig till närmaste auktoriserade serviceverkstad.

Gör på följande sätt för att "nollställa" ett larm:

- Öppna och stäng luckan eller stäng av diskmaskinen och slå sedan på den igen. Nu kan du programmera diskmaskinen på nytt.



Kontakta närmaste auktoriserade serviceverkstad om felet kvarstår.