

Руководство по эксплуатации

**THOMSON**

Телевизор цветного изображения  
с жидкокристаллическим экраном  
со светодиодной подсветкой

**LED TV**

Модель:

T24RTE1280

**EAC**

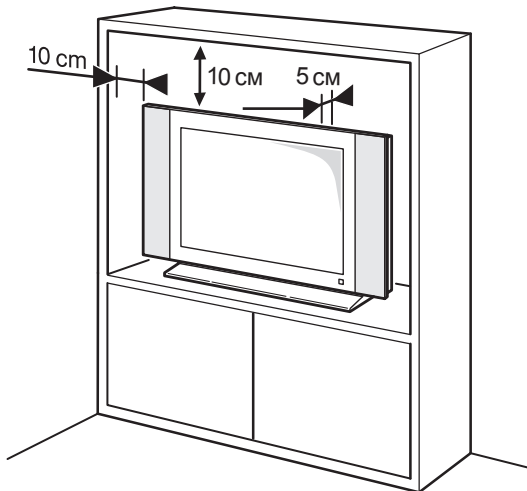
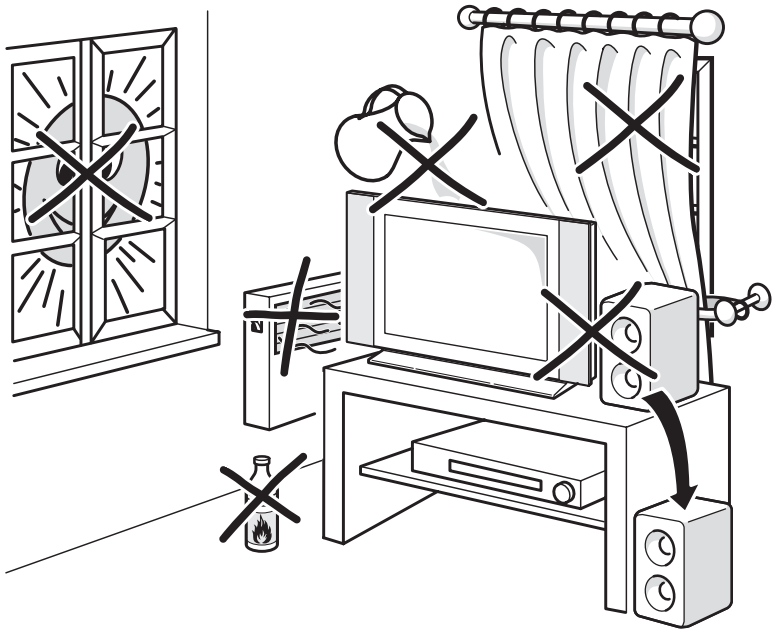

Меры предосторожности .....	3
Общий вид устройства .....	7
Пульт дистанционного управления (ПДУ) .....	9
Основные функции меню .....	10
Работа с меню .....	10
Возможные неполадки и их устранение .....	20
Технические характеристики .....	21
Комплектация .....	21

### **Важная информация перед прочтением данного Руководства Пользователя!**

Производитель не несет ответственности за любые последствия неправильной или небрежной установки или регулировки данного устройства, в том числе подключение внешних устройств. Содержание данного Руководства Пользователя абсолютно правильно на момент издания. Уделяя первоочередное внимание политике непрерывного развития и совершенствования выпускаемых изделий, производитель оставляет за собой право на изменение технических характеристик изделия, его параметров и программного обеспечения, или содержания руководства пользователя без предварительного уведомления. Все права защищены. Ни одна часть данного Руководства Пользователя не может быть скопирована или преобразована в любую форму любыми средствами, включая фотокопирование, запись на любой носитель, без письменного разрешения производителя данного устройства. Все вопросы по данному руководству и работе изделия вы можете оставить на нашем сайте в контактной форме: <http://tvthomson.ru/наши-контакты/>

## Меры предосторожности

### ПРЕДУПРЕЖДЕНИЕ!

Во избежание возникновения возгорания или поражения электрическим током не используйте телевизор под дождем и не подвергайте иному воздействию влаги. Исключайте попадание капель и брызг на телевизор, а также не устанавливайте сосуды с жидкостями, например вазы, на телевизор.

### ПРЕДУПРЕЖДЕНИЕ!

Телевизор находится под высоким напряжением!

Во избежание поражения электрическим током не пытайтесь разобрать телевизор или устранить неисправность самостоятельно. Обращайтесь за помощью в сертифицированные специализированные сервисные центры.



Этот значок указывает на то, что телевизор находится под высоким напряжением и возможно поражение электрическим током.



Этот значок указывает на важные инструкции по использованию устройства, отраженные в руководстве по эксплуатации.

## МЕРЫ БЕЗОПАСНОСТИ

Электричество может выполнять множество полезных функций, но оно также может причинять вред и повреждать имущество при неправильном использовании. При разработке и производстве данного телевизора безопасность эксплуатации была приоритетом, однако неправильная эксплуатация может привести к поражению электрическим током и возгоранию. Для вашей безопасности и продления срока службы изделия, пожалуйста, внимательно прочитайте данное руководство перед использованием, а также установкой, эксплуатацией и чисткой телевизора.

Внимательно изучите данное руководство по эксплуатации. Перед началом эксплуатации телевизора все положения данного руководства должны быть прочитаны и поняты.

Данное руководство нужно сохранить, чтобы об-

ращаться к нему в дальнейшем.

Обращайте особое внимание на предупреждения, размещенные на корпусе телевизора и в данном руководстве.

Следуйте всем указаниям, приведенным в данном руководстве.

Применяйте только рекомендованные производителем приспособления и аксессуары.

Использование несоответствующих приспособлений и аксессуаров может стать причиной неисправности или несчастного случая.

При подключении телевизора для соблюдения мер безопасности не используйте розетки устаревшего типа (без заземления). Подсоединение производится с использованием полярной вилки или вилки с заземляющими контактами к заземленным розеткам.



Телевизор должен быть подсоединен к источнику переменного тока 220-240 В, 50/60 Гц. Ни в коем случае не подсоединяйте телевизор к источнику постоянного тока или любому другому источнику питания, характеристики которого отличаются от указанных.

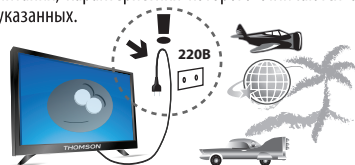

Если вы не планируете использовать телевизор длительный период, то выньте сетевой шнур питания из розетки и отсоедините штекер антенны от телевизора.

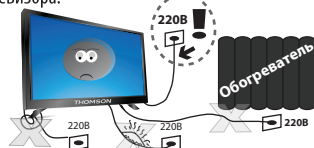

Не допускайте перегибания или зажима сетевого шнура питания, особенно в местах выхода кабеля

## Меры предосторожности

из телевизора и соединения кабеля с вилкой.



Вилка питания телевизора используется как замыкающее устройство, поэтому розетка, к которой подключен сетевой шнур питания, должна быть легкодоступна. При отключении сетевого шнура питания беритесь за вилку, не тяните за сам кабель.

Избегайте превышения нагрузки на розетку электропитания и удлинители. Перегрузка может послужить причиной возгорания или поражения электрическим током.

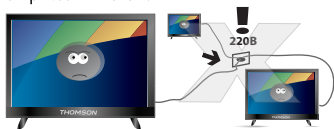

Если из телевизора пошел дым, внутри слышны странные звуки или чувствуется странный запах, немедленно отключите телевизор от электросети и обратитесь в сервисный центр за ремонтом.



По вопросам технического обслуживания и ремонта обращайтесь только в сертифицированные специализированные сервисные центры. Обслуживание требуется тогда, когда телевизор поврежден каким-либо образом (поврежден сетевой шнур питания или вилка, на телевизор пролита жидкость или внутрь попал посторонний предмет), если телевизор попал под дождь или находился во влажных условиях, работает не так, как указано в данном руководстве, в его работе произошли существенные изменения, телевизор падал или имеются повреждения на его корпусе.



**ВЫСОКОЕ  
НАПРЯЖЕНИЕ!  
НЕ ОТКРЫВАТЬ!**

Открытие задней крышки или попытка выполнить ремонт самостоятельно лишают права на гарантийный ремонт и могут привести к серьезным травмам или вызвать поражение электрическим током, а также стать причиной возникновения пожара.

Следите за тем, чтобы дети не толкали телевизор и не залезали на телевизор или подставку.



При монтаже телевизора на стене убедитесь в том, что строго соблюдаются инструкции изготовителя. Используйте только рекомендованные производителем крепежные приспособления.



Не размещайте телевизор на неустойчивой тележке, подставке, треноге или шатком столе. Размещение телевизора на неустойчивых подставках может привести к падению телевизора, что в свою очередь может привести к травмам или повреждению телевизора.

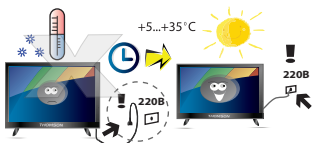

После перемещения телевизора из холодного места в теплое требуется оставить его не включая в сеть на 3 и более часа, чтобы конденсат мог испариться.

Используйте только тележку, подставку, треногу, кронштейн или стол, которые рекомендованы изготовителем или продаются вместе с телевизором. Когда используется тележка, будьте аккуратны при перемещении тележки совместно с телевизором, чтобы избежать травм вследствие его опрокидывания. Неожиданные остановки, чрезмерные усилия и неровности поверхности пола могут привести к падению телевизора с тележки.

## Меры предосторожности

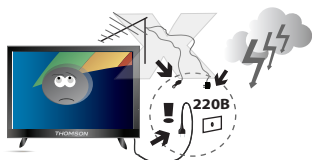

Для дополнительной защиты данного телевизора при грозовой погоде или когда не планируется его использование в течение длительного времени, отключите телевизор от розетки питания и отсоедините антенный кабель. Это предотвратит повреждение телевизора от удара молнии или из-за перепадов напряжения.

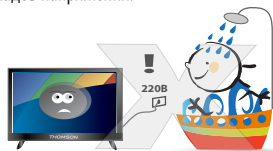

Не используйте телевизор вблизи воды, например, рядом с раковиной, мойкой или стиральной машиной, во влажном подвале, вблизи бассейна и т. д. После транспортировки в условиях низкой температуры, перед включением телевизора, дайте выдержку около часа при комнатной температуре. Не включайте телевизор сразу, так как это приведет к образованию конденсата, что в свою очередь может вызвать пожар, поражение электрическим током или другие негативные последствия.

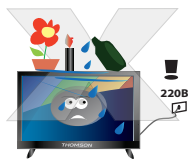

Не размещайте на телевизоре тяжелые посторонние предметы и сосуды с жидкостями. Не устанавливайте на телевизор источники открытого огня, например, горящие свечи, так как это может привести к выходу телевизора из строя или к его возгоранию.



Перед чисткой телевизора выньте сетевой шнур питания из розетки.

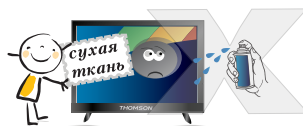

Нельзя чистить телевизор жидкими или аэрозольными чистящими средствами. Для очистки используйте чистую сухую мягкую ткань без ворса. При сильных загрязнениях допустимо применить слегка влажную ткань.



Регулярно протирайте вилку питания сухой тканью. Влага или пыль на контактных штырях могут привести к возгоранию или поражению электрическим током.

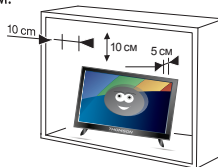

Устанавливайте телевизор в соответствии с инструкциями изготовителя. Для обеспечения вентиляции оставляйте вокруг телевизора свободное пространство не менее 10 см. Не закрывайте вентиляционные и другие отверстия в корпусе телевизора, так как недостаточная вентиляция может вызвать перегрев и сокращение срока его службы. Не размещайте телевизор на кровати, диване, ковре или другой аналогичной мягкой поверхности, так как при этом могут быть заблокированы вентиляционные отверстия. Данный телевизор не предусматривает установку внутри закрытого пространства, поэтому не размещайте телевизор в закрытом месте, таком, как шкаф для книг или стеллаж, если не обеспечена нормальная вентиляция.

## Меры предосторожности

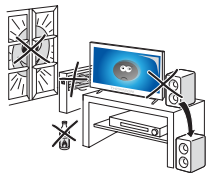

Не устанавливайте телевизор вблизи источников тепла, таких как батареи центрального отопления, тепловые радиаторы, обогреватели, печи или другие устройства (включая усилители), генерирующие тепло.



Никогда не вставляйте посторонние предметы в вентиляционные отверстия и открытые части телевизора. При эксплуатации телевизора используется высокое напряжение. Попадание посторонних предметов внутрь телевизора может послужить причиной поражения электрическим током и привести к повреждению деталей телевизора. Детям младше 3 лет не следует пользоваться телевизором.



При использовании наушников не устанавливайте слишком высокую громкость, т.к. чрезмерное звуковое давление может привести к потере слуха.

Использование видео игр или других внешних источников сигнала, генерирующих неподвижное изображение в течение 2 часов и более, может оставить неустраняемые последствия в виде следов этого изображения на экране телевизора. Аналогичные последствия может вызвать длительный просмотр фильмов или передач в формате 4:3, т.к. в результате различной степени излучения по центру и по краям экрана, могут остаться полосы. В целях сохранения экрана рекомендуется устанавливать невысокую яркость и контрастность изображения во время видео игр или просмотра неподвижных изображений. Повреждение экрана в результате продолжительного отображения неподвижного изображения не подлежит гарантийному обслуживанию.

Основа жидкокристаллической панели, используемой в телевизоре, сделана из стекла. Поэтому она может разбиться при падении телевизора или уда-

ре его другим предметом. Если ЖК-панель разбилась, перед тем, как дотрагиваться до нее, обязательно отсоедините вилку питания от розетки. Будьте аккуратны, не пораньтесь осколками стекла, если ЖК-панель разбилась.

### БЕЗОПАСНАЯ ТРАНСПОРТИРОВКА И ХРАНЕНИЕ ИЗДЕЛИЯ:

Для обеспечения безопасной транспортировки и хранения изделия необходимо использовать оригинальную тару производителя и руководствоваться нанесенной на ней информацией!

Использованную тару необходимо сдавать в пункты приема вторсырья или выбрасывать в специализированные контейнеры.

### БЕЗОПАСНОЕ СНЯТИЕ С ЭКСПЛУАТАЦИИ:



При обеспечении правильной утилизации данного продукта вы сможете предотвратить негативные последствия для окружающей среды и здоровья людей, которые могут быть вызваны неправильной переработкой настоящего продукта.

Пожалуйста, помните, что нужно соблюдать местные нормативные требования: сдавайте неработающие электроприборы и элементы питания в специальные центры утилизации. Для получения более подробной информации об утилизации данного продукта обратитесь в муниципальные органы, службу утилизации бытовых отходов или к продавцу изделия.

### РЕЖИМ ЭНЕРГОСБЕРЕЖЕНИЯ

Внимание! Ваш телевизор имеет технологии позволяющие экономить электроэнергию. По умолчанию режим экономии включен на максимальную экономию (в данном режиме изображение может иметь меньшую яркость). Для настройки режима перейдите в меню **Изображение - Энергосбережение**.

### ПРИМЕЧАНИЕ:

*Все изображения в данном руководстве приведены в качестве примеров, реальное изделие может отличаться от изображения.*

## Общий вид устройства

### Кнопки управления

Кнопки на самом устройстве соответствуют лишь базовым функциям. Для доступа к дополнительным функциям используйте пульт дистанционного управления (ПДУ).



Рис. Расположение панели кнопок управления

#### 1 Кнопка (POWER), (вызов меню, выбор источника сигнала)

Короткое нажатие позволяет войти или выйти из меню или возвратиться в предыдущее меню. Нажатие и удержание клавиши в течение 2 секунд позволяет войти в меню выбора источника подключения сигнала. Нажатие и удержание клавиши в течение 3 секунд включает режим ожидания.

В меню клавиша  действует как клавиша **OK** на ПДУ.

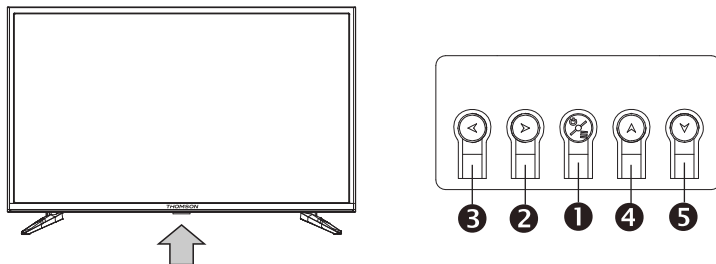
#### 2 3 (громкость больше\меньше)

Регулировка громкости звука. В режиме меню действует как клавиши вправо\влево на пульте дистанционного управления и изменения параметров выбранных позиций.

#### 4 5 (канал вниз\вверх)

Переключение каналов ТВ. Выбор позиций для отдельных регулировок меню.

### Примечание:

Все рисунки в данном руководстве приводятся в качестве примера. Конструкция и характеристики могут быть изменены без предварительного уведомления. Расположение, количество и названия функциональных кнопок, кнопки включения и разъемов подключения меняется в зависимости от модификации.



## Общий вид устройства

### Разъемы подключения

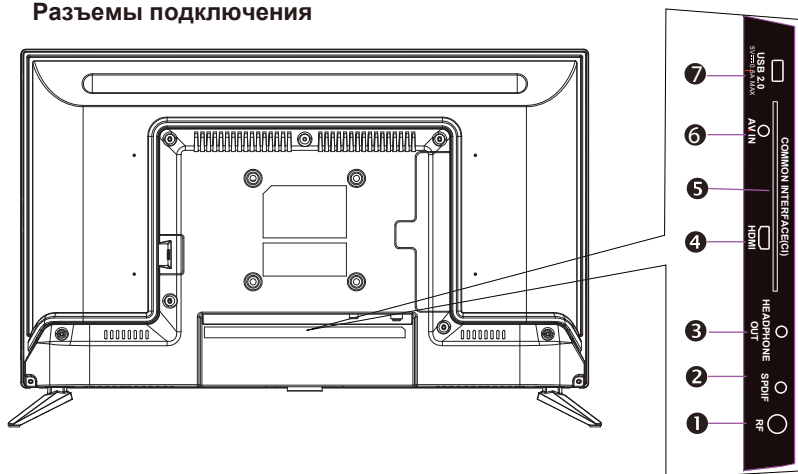

- 1 RF (вход)** Разъем подключения к антенне или кабельному ТВ.
- 2 SPDIF (выход)** разъем вывода цифрового звука.
- 3 HEADPHONE OUT (выход)** Разъем подключения наушников.
- 4 HDMI (ARC)** (вход\ выход звука)  
Разъем подключения видео и звука от HDMI устройств и вывод звука на HDMI устройства. Все подключения кабеля HDMI необходимо выполнять на выключенных устройствах.
- 5 COMMON INTERFACE (CI)** разъем подключения CAM-модуля формата CI+.  
Функции, доступные через данное подключение, зависят от Вашего оператора. Все подключения модуля выполнять только на выключенном устройстве.
- 6 AV IN** Вход видео и звука композитного сигнала (через адаптер\*).
- 7 USB 2.0 (вход)** подключение совместимых USB устройств (выход тока не более 500mA).





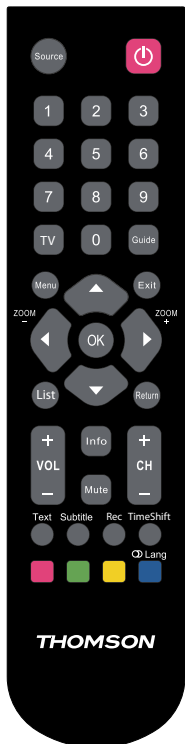

**Примечание:** Все рисунки в данном руководстве приводятся в качестве примера. Конструкция и характеристики могут быть изменены без предварительного уведомления.  
Расположение, количество и названия функциональных кнопок, кнопки включения и разъемов подключения меняется в зависимости от модели.

\* **Внимание!** Адаптеры подключения изображения или звука режима AV могут отсутствовать в комплектации телевизора и приобретаются отдельно.

# Пульт дистанционного управления

## Внешний вид ПДУ и описание функций кнопок



-  **Mute (Без звука)**. Нажмите эту кнопку для временного отключения звука, для включения звука снова нажмите эту кнопку.
-  **Кнопка включения/выключения**. Нажмите для включения в режим ожидания, после повторного нажатия включается ТВ.
- 0 - 9** **Кнопки с цифрами (0-9)**. Используйте для выбора канала телепередач.
- Info (информация)**. Нажмите для просмотра текущего состояния.
- Return (возврат)**. Возвращается к предыдущему каналу.
- Source (источник)**. Нажмите для выбора источника входного сигнала.
- Menu (меню)**. Нажимайте для входа в меню или выхода из него.
-   **(кнопки со стрелками)**. Нажимайте кнопки со стрелками для навигации в меню и регулировки величин. Для переключения на предыдущую или следующую позицию (фотографии, музыкальные треки или видео файлы) в режиме USB.
-   **(кнопки со стрелками)**. Нажимайте кнопки со стрелками для выбора пунктов меню и регулировки величин. Правая кнопка открывает подменю. Выбор формата изображения. В режиме USB не поддерживается.
- ZOOM +/-** **Кнопка**. Подтверждает Ваш выбор. Функция стоп кадр.
- OK (Enter)** **Text (текст)**, переключение режимов Text, Mix, PAT и ТВ.  
*Примечание: В некоторых моделях отсутствует режим телетекста, поэтому такая кнопка не действительна.*
- Exit (выход)**. Выход из меню.
- VOL +/-** Нажимайте эти кнопки для регулировки громкости звука телевизора.
- TV** Выбор ТВ режима.
- List** Выводит список каналов. Длительное нажатие выводит список избранного.
- CH (P) +/-** Нажимайте эти кнопки для переключения телевизионных каналов. В режиме телетекста кнопка **CH(P)+** увеличивает размер текста.  
*Примечание: в некоторых моделях с телетекстом, эти кнопки служат для переключения страниц.*
- Subtitle** **Субтитры**. Выбор языка субтитров для выбранного цифрового канала.
- Guide** Включение или отключение электронного гида программ. Данная функция доступна только для цифровых каналов. В режиме USB медиа плеера вывод меню опций воспроизведения.
- Rec** Запись PVR просматриваемой программы. Доступна при подключенном USB устройстве.
- TimeShift** Включение функции временного сдвига просматриваемой программы. Доступна при подключенном USB устройстве.
-  **Lang** **Язык**. Выбор типа звука, доступного для выбранного аналогового канала. Выбор языка для выбранного цифрового канала.
-  **Цветные кнопки**. Информация телетекста распределена по разделам. Чтобы получить доступ к нужному вам разделу, каждый из которых обозначен значком определенного цвета, нажмите кнопку того же цвета на ПДУ. В некоторых меню являются кнопками быстрого выбора функций.  
*Примечание: В некоторых моделях отсутствует режим телетекста, поэтому такая кнопка не действительна.*

**Установка батареек:** Сдвиньте крышку отсека для батареек. Установите две батарейки размера AAA в соответствии с указанной схемой полярности. Установите крышку на место. Не оставляйте батарейки в пульте при длительном не использовании ПДУ.

**\*Примечание:** в зависимости от модели ТВ, некоторые функции кнопок ПДУ могут отличаться.

## Основные функции

### Выбор источника сигнала

Нажмите **Source** для выбора источника сигнала

Нажмите **▲/▼** для выбора источника сигнала из списка, нажмите **OK** для подтверждения выбора.

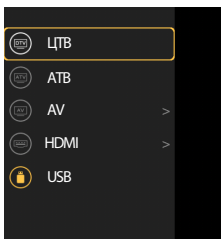

### Навигация по меню

Перед использованием телевизора выполните следующие действия, чтобы узнать, как осуществляется навигация по меню, выбор и настройка различных функций. В зависимости от выбранного меню вид интерфейса может отличаться.

1. Нажмите кнопку **MENU** для вызова главного меню.
2. Нажмите **▲ / ▼** для перемещения по главному меню
3. Нажмите **◀ / ▶** или **OK**, чтобы перейти в подменю или выбрать нужный подпункт.
4. Выберите нужное значение с помощью **▲ / ▼ / ◀ / ▶ / OK**.

Вид интерфейса может отличаться в зависимости от выбранного меню.

5. Нажмите кнопку **◀** или **EXIT**, чтобы вернуться к предыдущему меню.
6. Нажмите **MENU** для выхода из меню.

#### ПРИМЕЧАНИЕ:

- Когда при переходе пункт в меню отображен серым цветом, это означает, что данной функции нет, или она не может быть изменена в текущем меню или подменю.
- Кнопки на панели телевизора имеют такую же функцию, как соответствующие кнопки на пульте дистанционного управления. Данное руководство по эксплуатации основано на работе пульта дистанционного управления.

## Работа с меню

### Меню ИЗОБРАЖЕНИЕ

1. Нажмите кнопку **MENU** для вызова главного меню.
2. Нажмите **◀ / ▶** для выбора подменю **ИЗОБРАЖЕНИЕ**.

Выберите режим изображения, который наилучшим образом подходит для вас. Вы можете выбрать персональный режим изображения и настроить отдельные параметры: **Контраст, Яркость, Цвет, Четкость, Подсветка, Резкость, Цветовой тон, Подавление шума, Формат, Режим HDMI**.

Вы можете выбрать и настроить режим **Энергосбережения**. Высокий режим энергосбережения соответствует максимальной экономии электроэнергии и минимальной подсветке экрана.

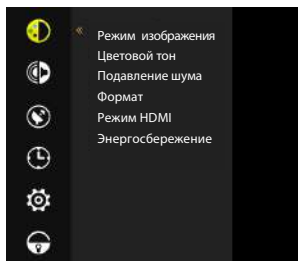

### Меню ЗВУК

1. Нажмите кнопку **MENU** для вызова главного меню.
2. Нажмите **▲ / ▼** и **▶** для выбора подменю **ЗВУК**.

Выберите режим звуковых настроек, который бы подходил вам. Вы можете настраивать такие параметры как:

**Режим звука, Только звук, АРУ** (автоматическая регулировка) **звука, Объемный звук, Аудиодескрипция, Язык аудио, Язык субтитров, Язык телетекста, Режим SPDIF.**

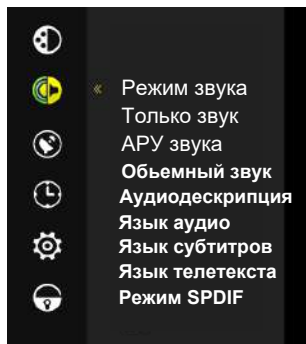

### Меню ВРЕМЯ

1. Нажмите кнопку **MENU** для вызова главного меню.
2. Нажмите **▲ / ▼** и **▶** для выбора подменю **ВРЕМЯ**.

Меню **ВРЕМЯ** позволяет выбрать и настроить такие параметры как:

**Время, Время выключения, Время включения, Таймер сна, Таймер меню, Авто ожидание, Часовой пояс, Мировое время.**

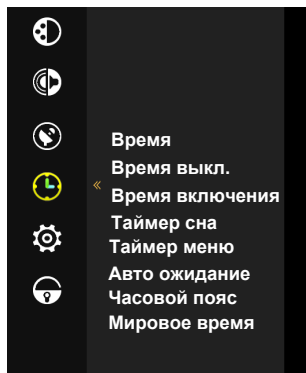

### Меню БЛОКИРОВКА системы

1. Нажмите кнопку **MENU** для вызова главного меню.
2. Нажмите **▲ / ▼** и **▶** для выбора подменю **БЛОКИРОВКА**.

Вы можете включить функцию защиты от детей и настроить такие параметры как:

**Пароль, Блокировка канала, Родительские блокировки.**

Внимание! Пароль по умолчанию - **0000**.

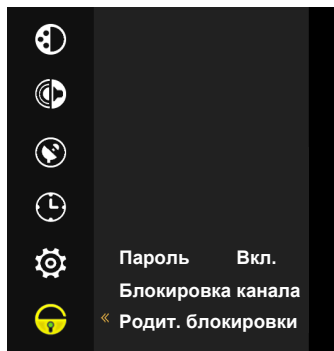

### Меню ОПЦИИ

1. Нажмите кнопку **MENU** для вызова главного меню.
2. Нажмите **▲ / ▼** и **▶** для выбора подменю **ОПЦИИ**.

Исходя из ваших требований к просмотру вы можете выбрать и настроить опции:

**Язык, Синий экран, HDMI T-Link, Режим футбол, Телетекст, Банер магазина, Для слабослышащих, Файловая система PVR, Сброс, Обновление ПО (USB), USB автовоспроизведение.**

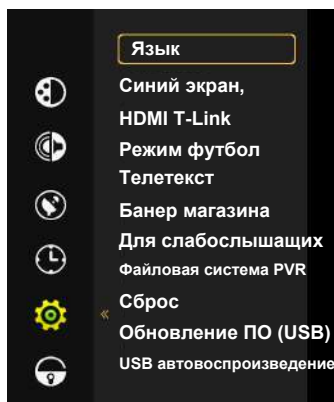

\***Внимание:** некоторые функции доступны только в режиме цифровых каналов

### Меню КАНАЛЫ

1. Нажмите кнопку **MENU** для вызова главного меню.
2. Нажмите **▲ / ▼** и **▶** для выбора подменю **КАНАЛЫ**.

Меню каналов используется для выбора параметров, настройки и редактирования всех необходимых каналов.

**Автонастройка** - опция позволяет искать, находить и сохранять все доступные каналы.

Позволяет выбрать тип подключенного цифрового телевидения: кабельная сеть DVB-C или эфирные каналы DVB-T2.

**Ручная настройка АТВ** - опция позволяет начать ручной поиск аналоговых каналов с текущей частоты.

**Ручная настройка ЦТВ** (для кабельного подключения **КЦТВ**) - опция позволяет найти цифровые каналы по номеру (частоте) канала.

**Редактор программ** - опция позволяет: удалить, переместить или пропустить найденные каналы. Для операций с каналами используйте цветные клавиши ПДУ.

**Информация о сигнале** - опция показывает информацию о цифровом канале.

**CI+ информация** - опция показывает информацию о подключенном модуле расширения.

**Расписание** - опция позволяет добавить напоминание или запись программы.

**Список записей** - опция позволяет просматривать записи PVR с USB носителя.

**Автоматическое обновление каналов** - включение или отключение функции автоматического поиска и обновления списка каналов.

**Начальные установки** - сброс списка каналов и включение мастера первоначальной настройки.

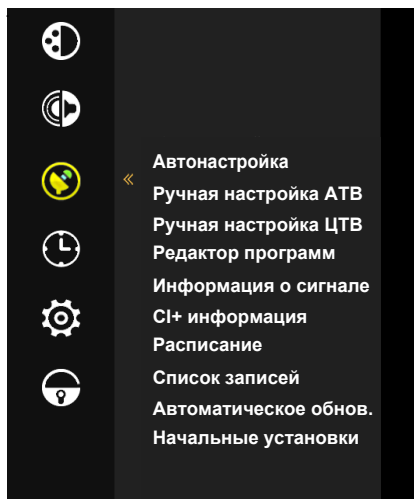

\***Внимание:** некоторые функции доступны только в режиме цифровых каналов (ЦТВ).

### Автоматическая настройка каналов

Эта опция позволит вам искать, находить и сохранять все доступные аналоговые и цифровые каналы. Следуйте инструкции, приведенной ниже.

1. Нажмите кнопку **MENU** для вызова главного меню.
2. Нажмите **▲ / ▼** и **▶** для выбора подменю **КАНАЛЫ**.
3. Нажмите **▲ / ▼** и **▶**, чтобы выбрать подпункт **Автонастройка**.  
Нажмите **OK** или **▶**, чтобы войти в подменю.
4. Нажмите **▲ / ▼** и **▶**, чтобы выбрать подпункт **Страна**  
Нажмите **▲ / ▼** и **▶** для выбора **Россия**
5. Нажмите **▲ / ▼** и **▶**, чтобы выбрать подпункт тип настройки ЦТВ  
Нажмите **▲ / ▼** и **▶** для выбора типа (аналоговые и цифровые каналы **ЦТВ+АТВ** или только аналоговые **АТВ** или цифровые каналы **ЦТВ**)
6. Нажмите **▲ / ▼** и **▶**, чтобы выбрать подпункт тип цифрового ТВ (Тип ЦТВ)  
Нажмите **▲ / ▼** и **▶** для выбора типа подключения: **DVB-T2** (эфирный сигнал от антенны) или **DVB-C** (подключение к кабельному оператору).

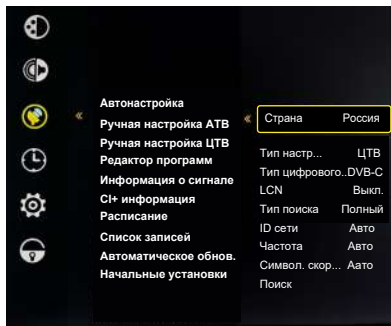
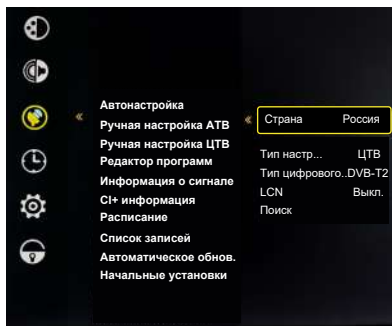

В зависимости от выбранного типа цифрового ТВ вы можете настроить параметры:

**Тип поиска** (Полный или Сетевой поиск)

**ID сети** (Авто или введите цифровое значение идентификатора сети)

**Частота** (Авто или введите цифровое значение частоты транспондера)

**Символьная скорость** (Авто или введите цифровое значение)

**LCN сортировка** (для включения или отключения автоматической сортировки

найденных каналов по фиксированному номеру LCN). При включении функции LCN вы не сможете изменить номера каналов при редактировании.

7. Нажмите **OK / ▶** для запуска автопоиска.

**\*Внимание:** неправильно выбранный тип подключения или другие пункты меню автонастройки могут быть причиной отсутствия настройки на каналы.

### Ручная настройка цифровых каналов ЦТВ, КЦТВ

Эта опция позволит вам искать в ручном режиме цифровые каналы. Следуйте инструкции, приведенной ниже.

1. Нажмите кнопку **MENU** для вызова главного меню.
  2. Нажмите **▲ / ▼** и **▶** для выбора подменю **КАНАЛЫ**.
  3. Нажмите **▲ / ▼** и **▶**, чтобы выбрать подпункт **Автонастройка**.  
Нажмите **OK** или **▶**, чтобы войти в подменю.
  4. Нажмите **▲ / ▼** и **▶**, чтобы выбрать подпункт **Страна**  
Нажмите **▲ / ▼** и **▶** для выбора **Россия**
  5. Нажмите **▲ / ▼** и **▶**, чтобы выбрать подпункт тип цифрового ТВ (Тип ЦТВ)  
Нажмите **▲ / ▼** и **▶** для выбора типа подключения: **DVB-T2** (эфирный сигнал от антенны) или **DVB-C** (подключение к кабельному оператору).
  4. Нажмите **◀ ▲ / ▼ ▶**, чтобы выбрать подпункт **Ручная настройка ЦТВ** (эфирные цифровые каналы) или **Ручная настройка КЦТВ** (кабельные цифровые каналы).
- Для выбранного типа ручной настройки **ЦТВ** вы можете выбрать или ввести ручную частоту транспондера.  
Нажмите **OK** для начала сканирования



- Для выбранного типа ручной настройки **КЦТВ** вы можете настроить параметры:  
**Частота** (выберите или введите цифровое значение частоты транспондера)  
**Символьная скорость** (выберите или введите цифровое значение скорости)  
**QAM тип** (выберите тип модуляции для текущей частоты)  
Нажмите **OK** для начала сканирования.





### Ручная настройка аналоговых каналов АТВ

Эта опция позволит вам искать в ручном режиме аналоговые каналы. Следуйте инструкции, приведенной ниже.

1. Нажмите кнопку **MENU** для вызова главного меню.
2. Нажмите **▲ / ▼** и **▶** для выбора подменю **КАНАЛЫ**.
3. Нажмите **▲ / ▼** и **▶**, чтобы выбрать подпункт **Ручная настройка АТВ**.  
Нажмите **OK** или **▶**, чтобы войти в подменю.

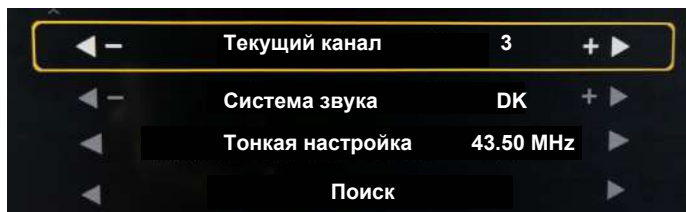

- В меню **Ручная настройки АТВ** вы можете настроить параметры:
- Текущий канал** (выберите номер канала сохранения)
  - Система звука** (выберите систему звука)
  - Точная настройка** (Нажмите **◀ / ▶** для ручной подстройки частоты)
  - Поиск** (Нажмите **◀ / ▶** для начала автоматического поиска в сторону уменьшения или увеличения частоты)

### Редактор программ

Опция позволяет: удалить, переименовать (только для АТВ), переместить или пропустить найденные каналы. Для операций с каналами используйте цветные клавиши ПДУ и подсказки снизу экрана.

1. Нажмите кнопку **MENU** для вызова главного меню.
2. Нажмите **▲ / ▼** и **▶** для выбора подменю **КАНАЛЫ**.
3. Нажмите **▲ / ▼** и **▶**, чтобы выбрать подпункт **Редактор программ**.  
Нажмите **OK** или **▶**, чтобы войти в подменю.



4. Нажмите **▲ / ▼**, чтобы выбрать канал для редактирования.  
Нажмите **красную** кнопку для удаления канала.  
Нажмите **зеленую** кнопку для выбора канала для перемещения и затем нажмите **▲ / ▼** для выбора позиции куда переместить канал. Нажмите **OK** для подтверждения перемещения.  
Нажмите **желтую** кнопку для добавление канала в список избранного.  
Нажмите **синюю** кнопку для пропуска канала.

### Интерфейс медиа

Имеющийся в телевизоре USB-разъем позволяет подключать к нему накопители памяти. Вы можете просматривать фильмы, фотографии, текстовые файлы на экране телевизора, а также использовать его для прослушивания музыки.

**Поддерживаемые типы файловой системы накопителя:** FAT16, FAT32, NTFS  
**Поддерживаемые файловые форматы\*:**

**Фото:** .jpg, .jpeg, .bmp, .png;

**Музыка:** .aac, .mp3, flac, .m4a;

**Видео:** .avi(Xvid, MJPEG, MPEG-4, H.264, H.265, SP\ASP), .mpg(MPEG-1, MPEG-2), .mp4(MPEG-4, H.263, H.264, SP\ASP, HEVC), .mkv(MPEG-4, H.263, H.264, HEVC), .vob(MPEG-2), .ts(MPEG-2, H.265, HEVC), .dat(MPEG-1). Скорость потока не более 20Mbps.

**Текст:** txt (максимальный размер 1MB).

**\*Примечание:** Некоторые USB-накопители и USB-устройства, такие как цифровые камеры или мобильные телефоны, не полностью совместимы со стандартом USB 2.0, и могут не работать с мультимедийным плеером ТВ. Не все USB-накопители или USB-устройства полностью совместимы с функциями USB ТВ. Когда USB-устройство обнаружено системой, оно становится видно в меню Медиа. Рекомендуемый размер USB-устройства не более 16 Гб.

Не все поддерживаемые файлы могут быть воспроизведены медиа-плеером из-за возможной несовместимости декодера плеера ТВ и спецификацией медиа файла. Во избежании пикселизации и пауз при воспроизведении видео файлов, рекомендуемый размер файла для воспроизведения не должен превышать 2 Гб.

**В зависимости от модели ТВ поддерживаемые файловые форматы могут быть изменены без предварительного уведомления.**

1. Подключите USB-накопитель к боковому разъему USB.
2. Нажмите кнопку **Source** для выбора источника сигнала.
2. Нажмите кнопки **▲▼** для выбора меню **«USB»** и затем кнопку **OK** для входа.

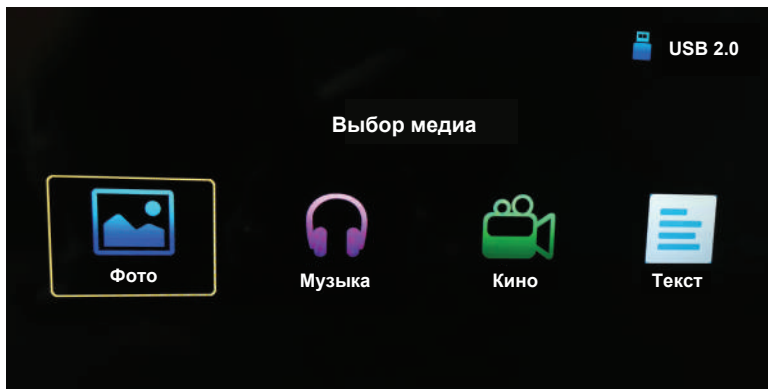

### Интерфейс медиа

Нажмите кнопки ◀▶ для выбора меню «Фото» и затем кнопку **OK** для входа.

Нажмите кнопки ◀▶ для выбора меню диска для просмотра и затем кнопку **OK** для входа.  
Для возврата к предыдущему меню используйте кнопку **EXIT**.

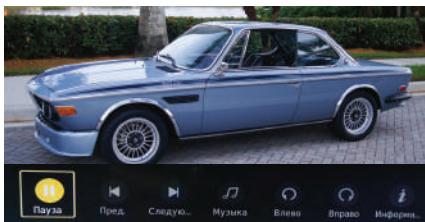

Нажмите кнопки ◀▶ для выбора меню «Музыка» и затем кнопку **OK** для входа

Нажмите кнопки ◀▶ для выбора меню диска для просмотра и затем кнопку **OK** для входа.  
Для возврата к предыдущему меню используйте кнопку **EXIT**.

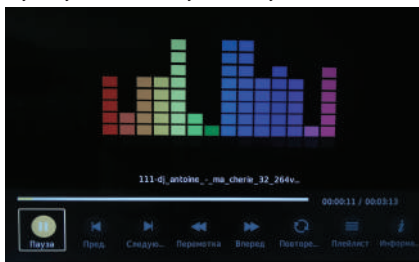

Нажмите кнопки ◀▶ для выбора меню «Кино» и затем кнопку **OK** для входа.

Нажмите кнопки ◀▶ для выбора меню диска для просмотра и затем кнопку **OK** для входа.  
Для возврата к предыдущему меню используйте кнопку **EXIT**.

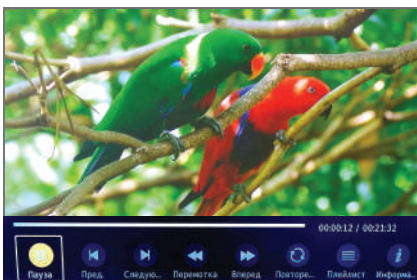

Нажмите кнопки ◀▶ для выбора меню «Текст» и затем кнопку **OK** для входа.

Нажмите кнопки ◀▶ для выбора меню диска для просмотра и затем кнопку **OK** для входа.  
Для возврата к предыдущему меню используйте кнопку **EXIT**.

# Возможные неполадки и их устранение

**Большинство проблем, с которыми Вы можете столкнуться при эксплуатации телевизора, перечислены ниже.**

**\*Внимание:** При возникновении любой неисправности в первую очередь необходимо сделать полный сброс настроек телевизора через меню пользователя.

## Отсутствие изображения, отсутствие звука

1. Проверьте работу плавкого предохранителя или автоматического выключателя.
2. Подключите к розетке другое устройство для того, чтобы убедиться в ее исправности.
3. Разъем электропитания плохо подключен к розетке.
4. Проверьте источник сигнала.

## Отсутствие цвета

1. Измените систему цветного телевидения.
2. Настройте цветовую насыщенность.
3. Переключите на другой канал - Черно-белое изображение может транслироваться.

## Пульт дистанционного управления не работает

1. Замените элементы питания.
2. Неверное положение элементов питания.
3. Не подключено основное питание.

## Отсутствие изображения, хороший звук

1. Настройте яркость и контраст.
2. Возможны неполадки при трансляции.

## Хорошее изображение, отсутствие звука

1. Для увеличения громкости нажмите кнопку ГРОМКСТЬ+.
2. Отключен звук. Для включения звука нажмите кнопку Отключения звука.
3. Измените систему звука.
4. Возможны неполадки при трансляции.

## Экран снежит, наличие помех, отсутствие канала, изображение рассыпается, кратковременное пропадание изображения или звука

В том случае, если антенна расположена в отдаленной зоне сигнала телевизора, где сигнал очень слабый, изображение на экране телевизора может быть ухудшено. При крайне слабом сигнале необходимо установить специальную антенну для улучшения приема сигнала.

1. Проверьте силу и качество сигнала ЦТВ. Отрегулируйте положение и направление уличной/комнатной антенны.
2. Проверьте соединение антенны.
3. Точная настройка канала АТВ.
4. Переключите на другой канал. Возможны неполадки при трансляции.

**\*Внимание:** Данное устройство разработано и предназначено только для личного бытового использования и не может эксплуатироваться интенсивно. Рабочий режим данного устройства без отключения в дежурный режим не должен превышать 24 часа.

## Рябь на экране

Как правило, оно вызвано местными помехами – машинами, лампами дневного света и фенами. Для уменьшения помех отрегулируйте антенну.

## Темный экран в режиме HDMI

Возможно, телевизор не может распознать установленную компьютером резолюцию. Рекомендуется изменить резолюцию на более подходящую, либо установить другую стандартную резолюцию для системы Windows.

## Полосы, пятна

Появление темных пятен или горизонтальных полос, мерцающее или сдвинутое изображение. Это, как правило, вызвано помехами от системы зажигания машин, неоновых ламп, электродрелей или других электрических устройств.

## Тень

Наличие теней вызвано прохождением телевизионного сигнала по двум каналам. Один канал – прямой; другой – отражается от высоких зданий, холмов или других объектов. Изменение направления или положения антенны может улучшить прием сигнала.

## Помехи радиочастот

Данные помехи вызывают рябь или диагональные полосы, в некоторых случаях – потерю контраста изображения. Необходимо определить и устранить источник радиоволн.

# Технические характеристики и комплектация

Модель телевизора	T24RTE1280
1. Жидкокристаллическая панель	
Размер по диагонали, см	61
Яркость, кд/м <sup>2</sup>	230
Угол обзора, градусов	178\178
Разрешение экрана, пикселей	1366x768
Срок службы, лет	3
Количество цветов	16,7 млн. цветов
2. Питание	
Входное напряжение	AC ~150 - 240 В, 50/60 Гц
Потребляемая мощность, Вт	28
Потребляемая мощность (в режиме ожидания), Вт	0,3
3. Внешние входы	
Антенный	75 Ом \ PAL, SECAM, B/G, D/K, I (48.25 - 863.25 МГц), DVB-T/T2/C
AV in	1, через адаптер (в комплектации может отсутствовать)*
CI+	1
USB	1(500mA макс.)
VGA	—
HDMI	1, тип 1.4a(поддержка ARC(HDMI))
Компонентный YPbPr	—
Головные телефоны	1
4. Совместимость	
Система цветности	PAL/SECAM/NTSC
Разрешение ПК	640x480, 800x600, 1360x768, 1920x1080
Разрешение HDMI	480i/p, 576i/p 720p, 1080i/p
5. Формат экрана	16/9
6. Система управления пользователя	ПДУ + меню
7. Звуковая мощность (RMS)	2x8 Вт
8. Размеры, мм	549x365x134
9. Масса (нетто), кг	2.5
10. Рабочая температура, °С	5 ~ 35
11. Рабочая влажность, %	20 ~ 80
12. Температура хранения, °С	-15 ~ 45
13. Влажность хранения, %	10 ~ 80

## Примечание:

1. Технические характеристики телевизора, указанные в этом руководстве, могут быть изменены без предварительного уведомления.
2. Рисунки и изображения экрана, указанные в данном руководстве приведены в качестве объяснительного примера, и могут значительно отличаться от реальных операций. Изменения дизайна выполняются без предварительного уведомления.
3. Жидкокристаллическая панель изготавливается с помощью высокоточной технологии, позволяя вам отчетливо видеть мелкие детали изображения. Иногда на экране может появиться несколько неактивных элементов изображения в виде фиксированных точек белого, синего, зеленого, красного или черного цвета. Это не влияет на эффективность работы устройства, не является неисправностью и не подлежит сервисному обслуживанию.
4. Производитель не гарантирует совместимость и полную работоспособность телевизора в кабельных сетях стандарта DVB-C.

## Комплектация

- Телевизор – 1 шт.
- Пульт дистанционного управления – 1 шт.
- Батареи AAA – 2 шт.
- Руководство пользователя – 1 шт.
- Саморезы крепления опоры – комплект.
- Гарантийный талон – 1 шт.
- Переходник (адаптер) - 1 шт. (в зависимости от модификации может отсутствовать\*)

Перед монтажом и установкой телевизора убедитесь, что поставлены все комплектующие детали. В случае недостатка комплектующих частей, немедленно обращайтесь к поставщику (продавцу).





[www.tvthomson.ru](http://www.tvthomson.ru)

Look, Listen & Live

