

WOODCRAFT

Инструкция по сборке Прихожая №8
Серия «Гилберт»

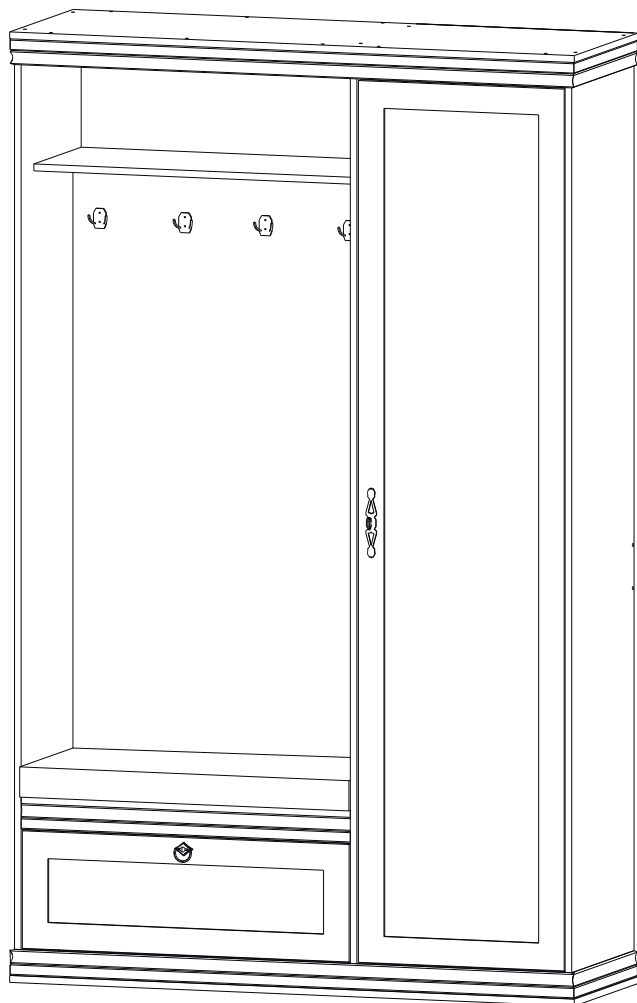













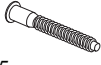

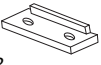





Наши пожелания:

Перед сборкой внимательно ознакомьтесь с данной инструкцией, проверьте комплектность фурнитуры и разбейте её по назначению. Упаковку и прокладочный материал можно использовать в качестве подстилочного материала при сборке. Сборку производите на ровной жесткой поверхности. Для облегчения сборки рекомендуется производить вдвоем. Сборку необходимо начинать с установки фурнитуры и крепежа (направляющих, стяжек эксцентриковых, подпятников и т.д.). Фурнитуру устанавливать в соответствие с кернением. После окончательной сборки установите декоративные заглушки.

Перечень деталей

Поз.	Наименование	Кол-во	Поз.	Наименование	Кол-во
1	Дверь	1	19	Фронтальная	1
2	Дверь	1	20	Горизонталь	1
3	Профиль	4	21	Полка	1
5	Профиль	1	22	Ребро жесткости	2
6	Профиль	2	23	Ребро жесткости	1
10	Щит В70	1	24	Планка	1
11	Сидушка В70	1	25	Планка	1
12	Боковина	1	26	Планка	1
13	Боковина	1	27	Планка	1
14	Перегородка	1	28	Планка	1
15	Дно	1	29	Планка	1
16	Крышка	1	30	ДВП	1
17	Горизонталь	1	31	ДВП	1
18	Горизонталь	1			

Фурнитура

					
32 дюбель VB35	33 стяжка VB35	34 гвоздь 1.6x25	35 еврвинт 7x50	36 ключ зиг-заг к шестиграннику	37 крючок большой
					
38 подпятник черный PN-1204	39 саморез 3,5x16	40 заглушка для эксцентрика	41 заглушка самоклеющаяся	42 кронштейн гидравлический	43 петля 180°
					
44 петля внутренняя	45 ответная планка	46 полкодержатель	47 ручка-кольцо	48 ручка	49 саморез 3,5x30
					
50 штанга выдвижная 400 мм	51 саморез 3,5x50	52 эксцентрик	53 шток эксцентрика		

1. Сборка корпуса

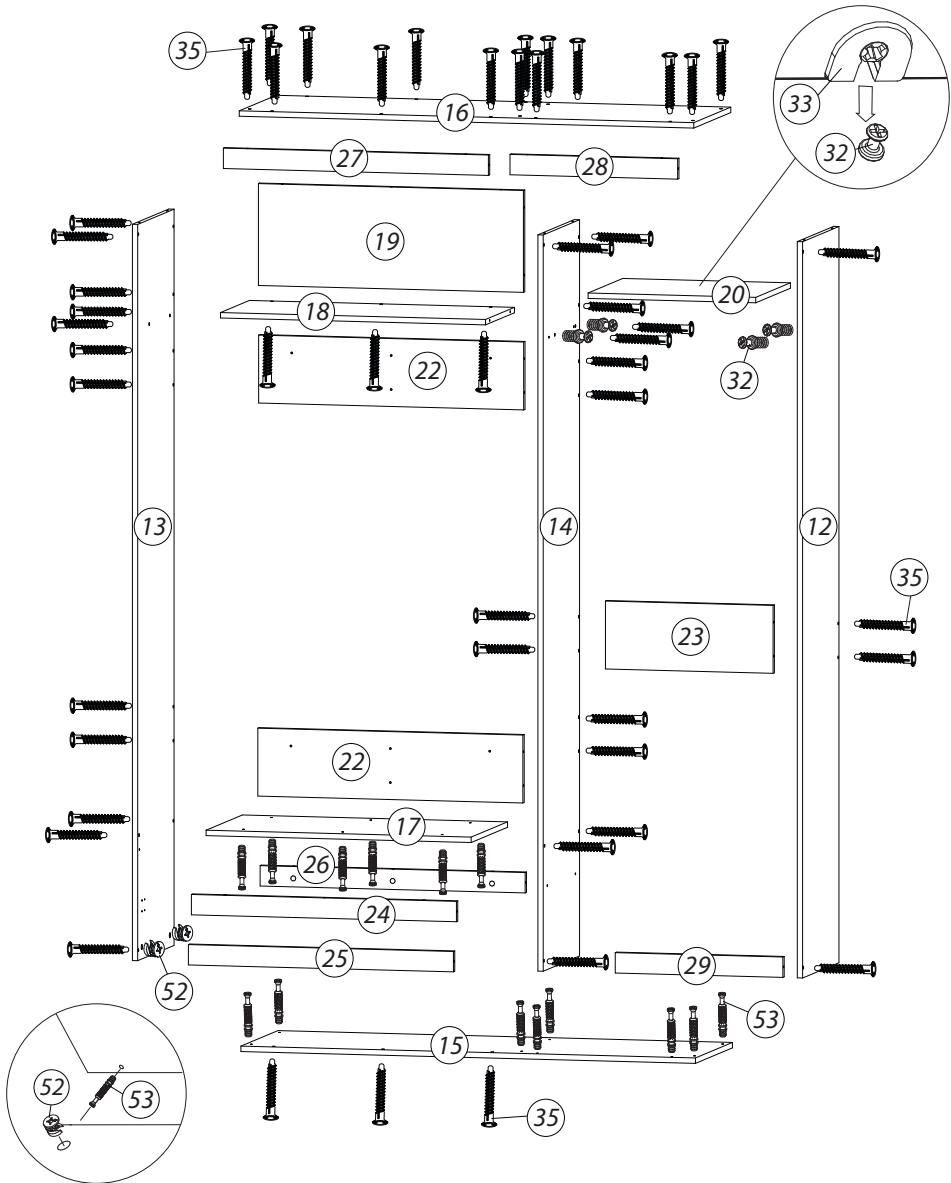

Установить подпятники(38) на деталь(15) при помощи гвоздей(34).

2. Установка профилей

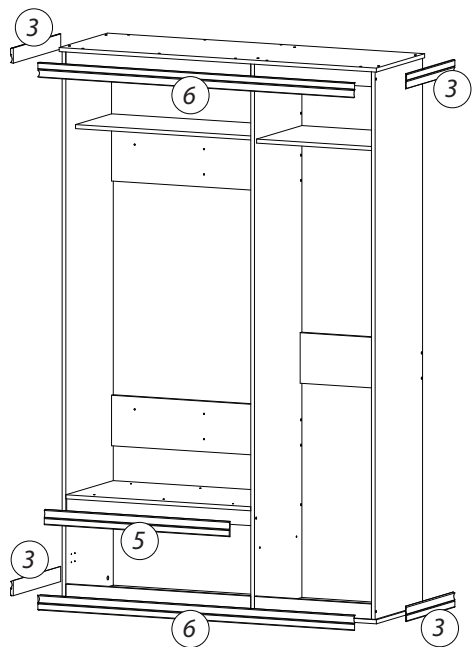

3. Установка щита и сидухи

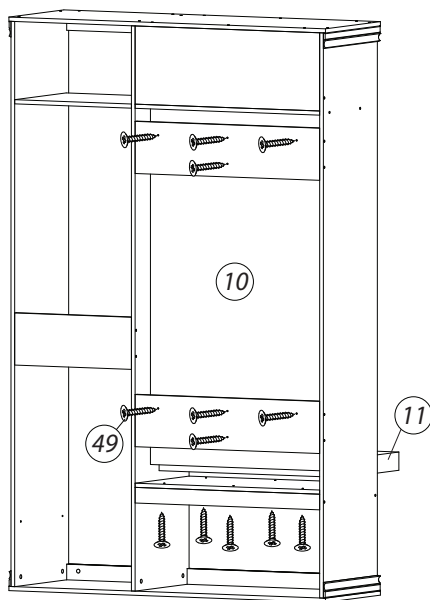

! профили (3, 5, 6) крепятся на скотч двухсторонний

4. Установка ДВП

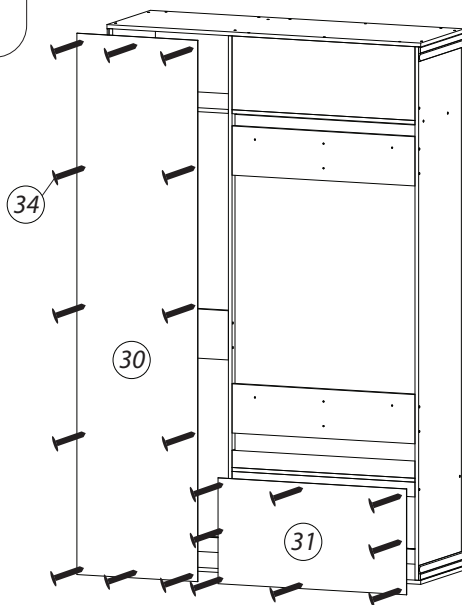

5. Установка дверей

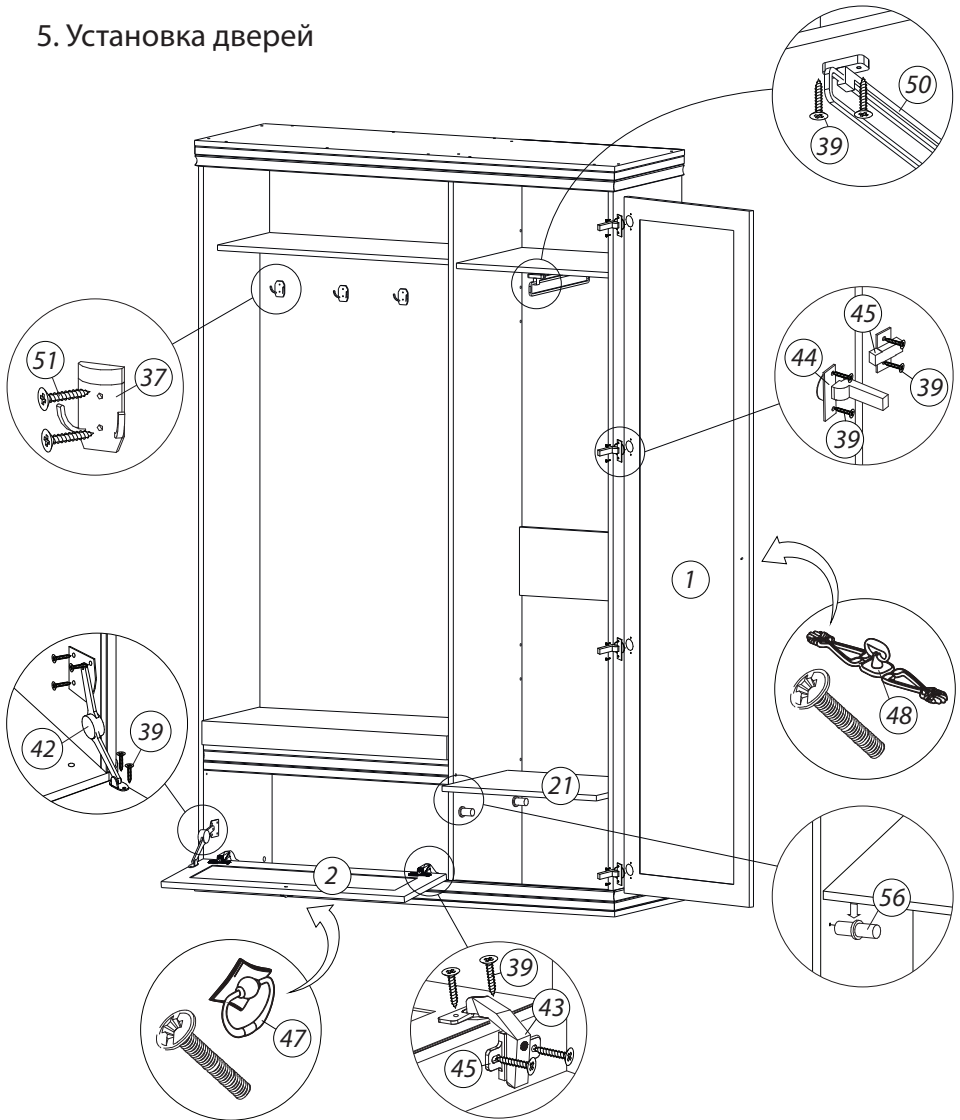

Регулировка петель

- а** - регулировка расстояния между дверью и корпусом
б - регулировка положения двери по-вертикали
в - регулировка положения двери по-горизонтали

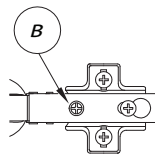
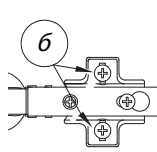
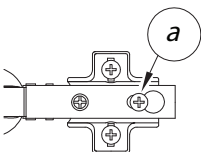

Правила хранения и эксплуатации:

1. Мебель рекомендуется эксплуатировать в проветриваемом, сухом помещении с температурой воздуха не ниже +10 С и относительной влажности воздуха от 45 до 70%.
2. В мебели, имеющей крепление болтами, винтами, шурупами, при ослаблении соединений необходимо их периодически подтягивать.
3. Поверхность мебели следует протирать влажной тряпкой, с последующей протиркой насухо. Запрещается использовать в качестве чистящих средств растворители, соду и средства, содержащие абразивные материалы.
4. Мебель должна быть защищена от прямого попадания солнечных лучей, не должна размещаться вблизи отопительных приборов.

Гарантийные условия:

Срок эксплуатации - 15 лет

Гарантийный срок - 1,5 года

Продукция соответствует ГОСТ 16371-93 (Пп. 2.2.29, 2.2.30), имеет сертификат соответствия и декларацию соответствия.

Производитель оставляет за собой право вносить изменения в комплектацию и конструкцию изделия без предварительного уведомления, не ухудшая его свойств.

Производитель:
ИП Бикбулатов Илья Дмитриевич
г. Владимир ул. Тракторная д. 43