

# WOODCRAFT

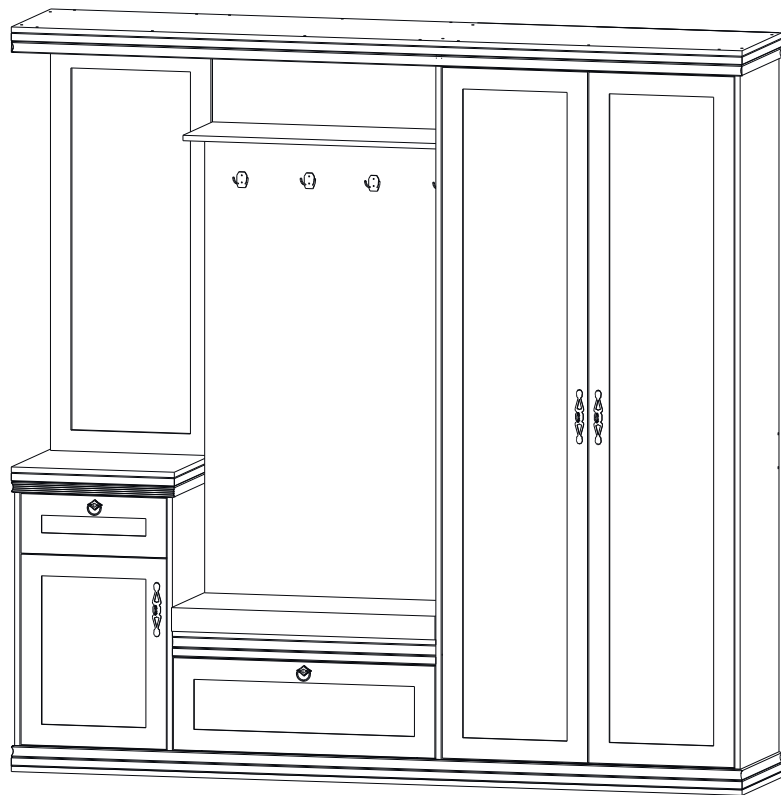

























Инструкция по сборке Прихожая №2  
Серия «Гилберт»



## Перечень деталей

Поз.	Наименование	Кол-во	Поз.	Наименование	Кол-во
1	Дверь	1	32	Полка	1
2	Дверь	1	33	Полка	1
3	Зеркало	1	34	Ребро жесткости	1
4	Дверь	1	35	Ребро жесткости	1
5	Дверь	1	36	Горизонталь	2
7	Фасад ящика	1	37	Полка	3
9	Профиль	10	38	Ребро жесткости	1
16	Каретная стяжка В70	1	39	Фронтальная	1
17	Сидушка В70	1	40	Боковина ящика левая	1
18	Дно	1	41	Боковина ящика правая	1
19	Крышка	1	42	Задняя панель ящика	1
20	Боковина	1	43	Фронтальная	1
21	Боковина	1	44	Фронтальная	1
22	Перегородка	1	45	Фронтальная	2
23	Щит	1	46	Фронтальная	1
24	Горизонталь	1	47	Фронтальная	1
25	Боковина	1	48	Фронтальная	1
26	Боковина	1	49	Фронтальная	1
27	Горизонталь	1	50	Вертикаль	1
28	Горизонталь	1	51	ДВП	1
29	Фронтальная	1	52	ДВП	1
30	Горизонталь	1	53	ДВП	1
31	Горизонталь	1	54	ДВП	1
			55	Дно ящика	1

## Фурнитура

					
56 дюбель VB35	57 шариковые направляющие	58 гвоздь 1.6x25	59 евровинт 7x50	60 ключ зиг-заг к шестиграннику	61 крючок большой
					
62 подпятник черный PN-1204	63 саморез 3,5x16	64 заглушка для эксцентрика	65 заглушка самоклеющаяся	66 кронштейн гидравлический	67 петля 180°
					
68 петля внутренняя	69 ответная планка	70 полкодержатель	71 ручка-кольцо	72 ручка	73 саморез 3,5x30
					
74 стяжка VB35	75 подвеска плоская	76 штанга выдвижная 400 мм	77 саморез 3,5x50	78 эксцентрик	79 шток эксцентрика
					
80 шток двухсторонний	81 саморез 3,5x25				

## 1. Сборка ящика

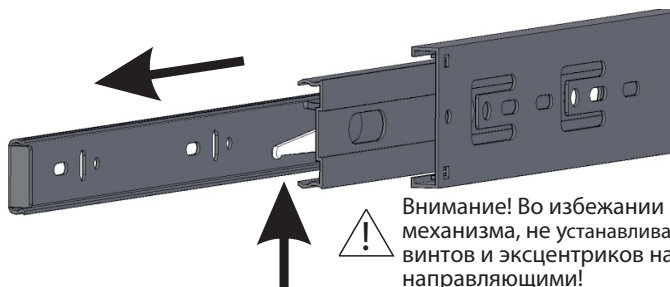
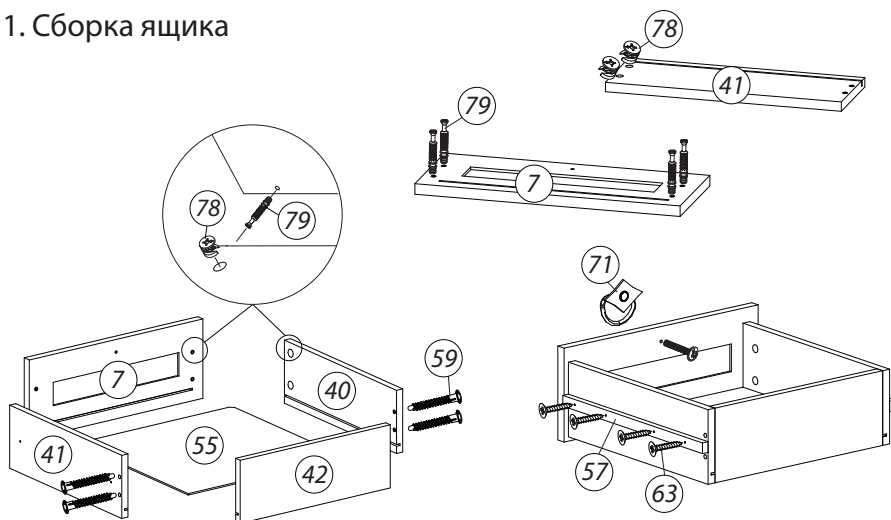

Внимание! Во избежании заклинивания механизма, не устанавливайте заглушки винтов и эксцентриков над направляющими!

### Схема установки шариковых направляющих.

Для установки шариковых направляющих в изделие необходимо разъединить их на две части. Широкая часть устанавливается на боковую стенку каркаса, а узкая на боковую стенку выдвижного ящика. Разъединение производится путем нажатия на пластиковый рычажок при выдвижении узкой части направляющей (смотри рисунок). Если направляющие крепятся на одной боковине с двух сторон, то саморезы необходимо крепить в разные отверстия направляющей. Для регулировки выкатных ящиков по высоте необходимо крепить узкую часть направляющей через ее овальные отверстия.

## 2. Сборка корпуса

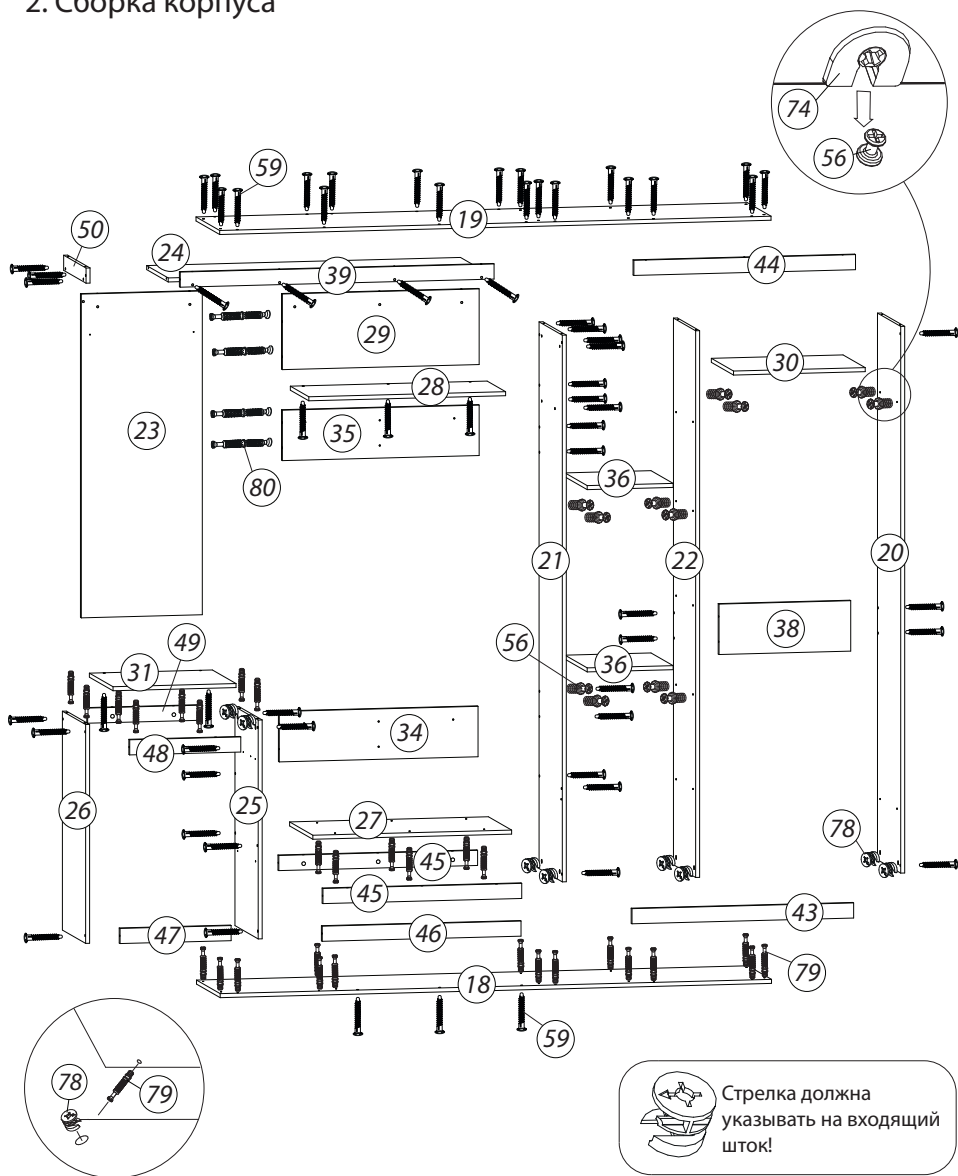

Установить подпятники(62) на деталь(18) при помощи гвоздей(58).

### 3. Установка задних стенок и щита с каретной стяжкой

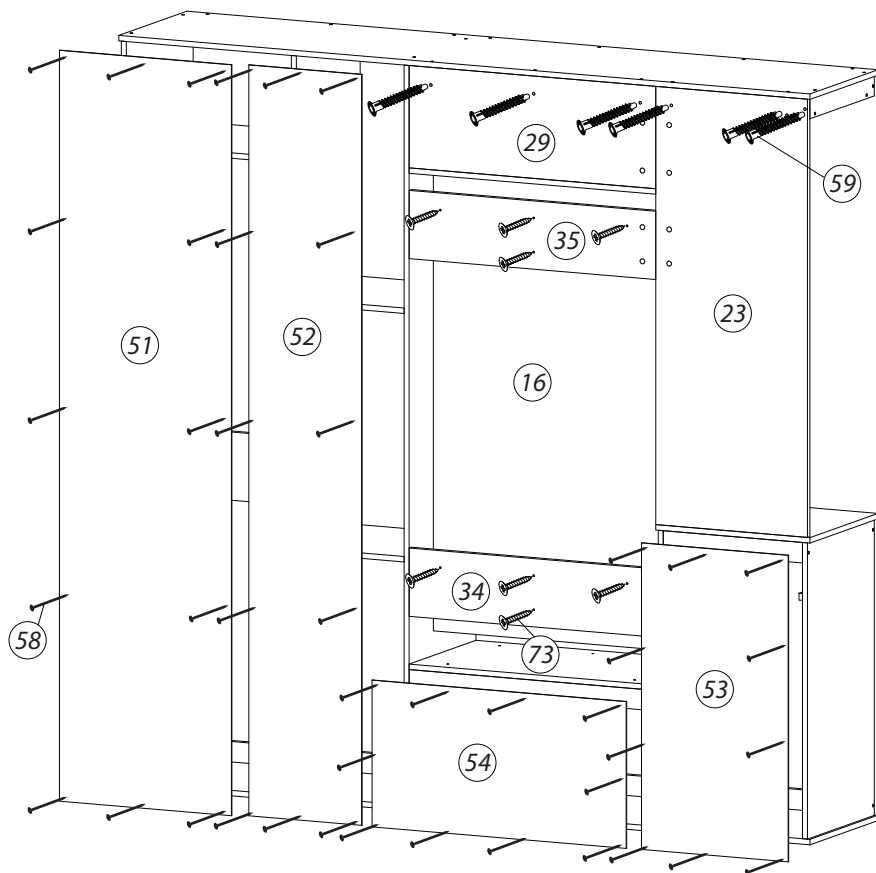

#### 4. Установка зеркала, двери и сидушки

! зеркало(3) повесить на саморезы(81)

! профиля(9) крепятся на скотч двухсторонний

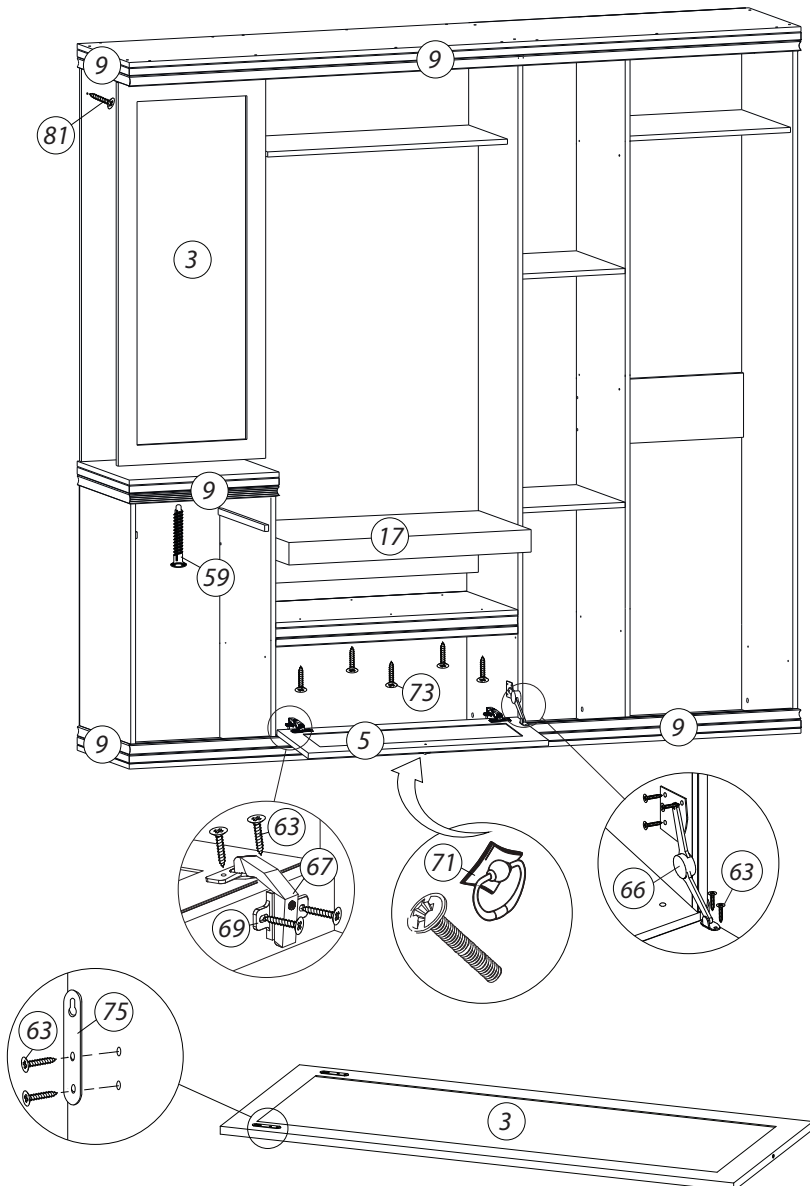

## 5. Установка дверей, полок и ящика

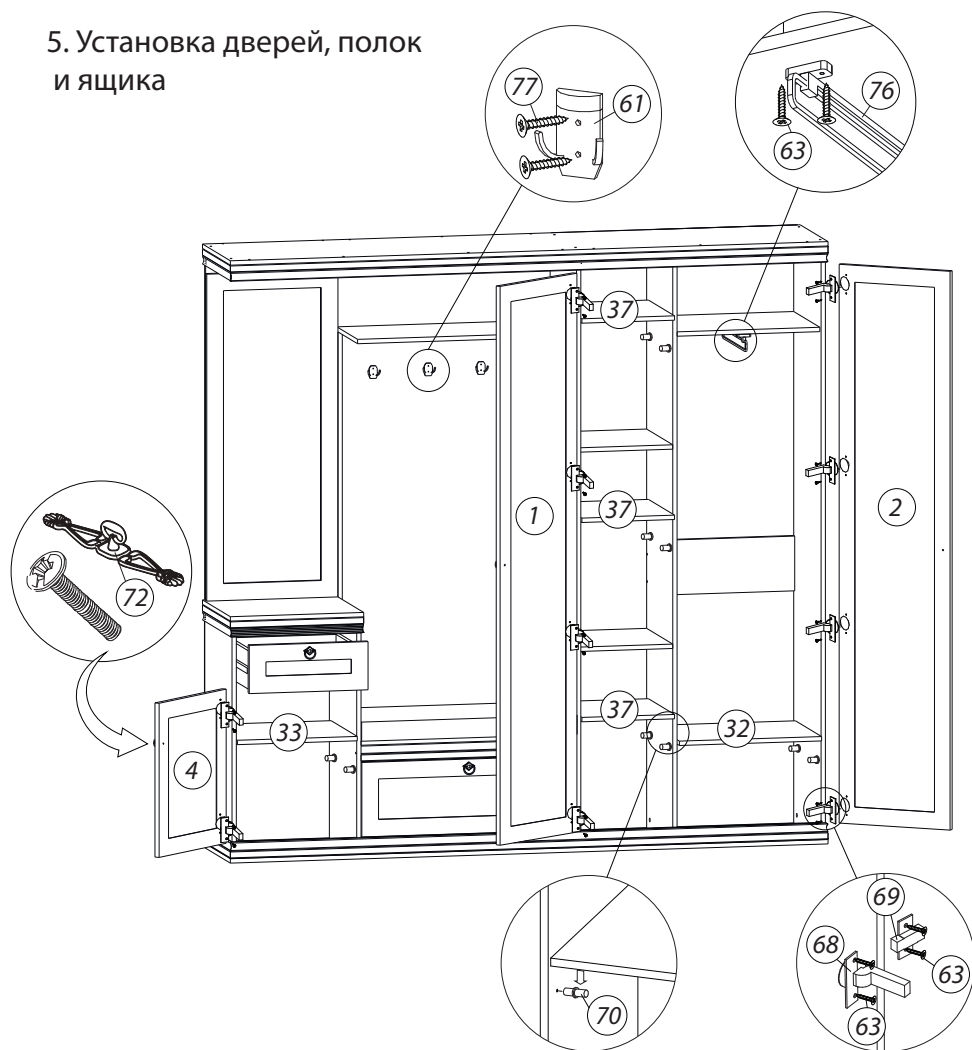

### Регулировка петель

- а** - регулировка расстояния между дверью и корпусом  
**б** - регулировка положения двери по-вертикали  
**в** - регулировка положения двери по-горизонтали

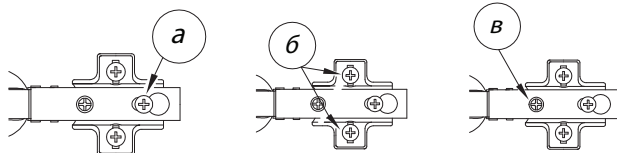

После установки изделия и регулировки всех механизмов необходимо все отверстия и видимые эксцентрики минификсов закрыть заглушками.

## **Правила хранения и эксплуатации:**

1. Мебель рекомендуется эксплуатировать в проветриваемом, сухом помещении с температурой воздуха не ниже +10 С и относительной влажности воздуха от 45 до 70%.
2. В мебели, имеющей крепление болтами, винтами, шурупами, при ослаблении соединений необходимо их периодически подтягивать.
3. Поверхность мебели следует протирать влажной тряпкой, с последующей протиркой насухо. Запрещается использовать в качестве чистящих средств растворители, соду и средства, содержащие абразивные материалы.
4. Мебель должна быть защищена от прямого попадания солнечных лучей, не должна размещаться вблизи отопительных приборов.

## **Гарантийные условия:**

Срок эксплуатации - 15 лет

Гарантийный срок - 1,5 года

Продукция соответствует ГОСТ 16371-93 (Пп. 2.2.29, 2.2.30), имеет сертификат соответствия и декларацию соответствия.

Производитель оставляет за собой право вносить изменения в комплектацию и конструкцию изделия без предварительного уведомления, не ухудшая его свойств.

Производитель:

ИП Бикбулатов Илья Дмитриевич  
г. Владимир ул. Тракторная д. 43