

# WOODCRAFT











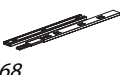

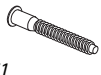

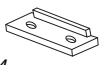







Инструкция по сборке Прихожая №4  
Серия «Гилберт»



## Перечень деталей

Поз.	Наименование	Кол-во	Поз.	Наименование	Кол-во
10	ДВП	1	37	Планка	1
11	ДВП	1	38	Фронтальная	1
12	Дно ящика	1	39	Ребро жесткости	1
13	Полка	1	40	Ребро жесткости	1
14	Боковина ящика левая	1	41	Фронтальная	1
15	Боковина ящика правая	1	42	Боковина	1
16	Вертикаль	1	47	Дверь	1
17	Вертикаль	1	48	Дверь	1
18	Планка	1	50	Фасад ящика	1
19	Планка	1	51	Дверь	1
20	Столешница	1	53	Сидушка В70	1
21	Задняя панель ящика	1	54	Фронтальный щит В70	1
24	Горизонталь	1	56	Профиль	2
27	Фронтальная	1	57	Профиль	1
28	Вертикаль	1	58	Профиль	6
31	Горизонталь	1	59	Профиль	1
32	Горизонталь	1	60	Полка	2
33	Планка	1	61	Горизонталь	1
34	Крышка	1	62	Вертикаль	1
35	Планка	2	67	Вертикаль	1
36	Дно	1			

## Фурнитура

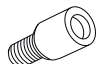
						
68 шариковые направляющие	69 винт для ручки M4x30	70 гвоздь 1.6x25	71 евроинт 7x50	72 ключ зиг-заг к шестиграннику	73 крючок большой	
						
74 подпятник черный PN-1204	75 саморез 3,5x16	76 заглушка для эксцентрика	77 заглушка самоклеющаяся	78 кронштейн гидравлический	79 петля 180°	
						
80 петля внутренняя	81 петля накладная	82 ответная планка	83 ручка-кольцо	84 ручка	85 саморез 3,5x30	
						
86 саморез 3,5x50	87 двусторонний скотч	88 полкодержатель	89 шток двусторонний	90 эксцентрик	91 шток эксцентрика	92 полкодержатель в чехольчике

Сборка ящика

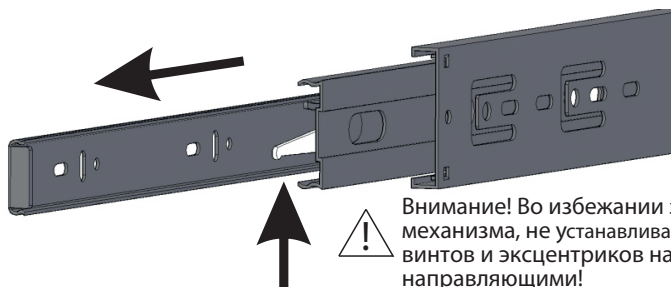
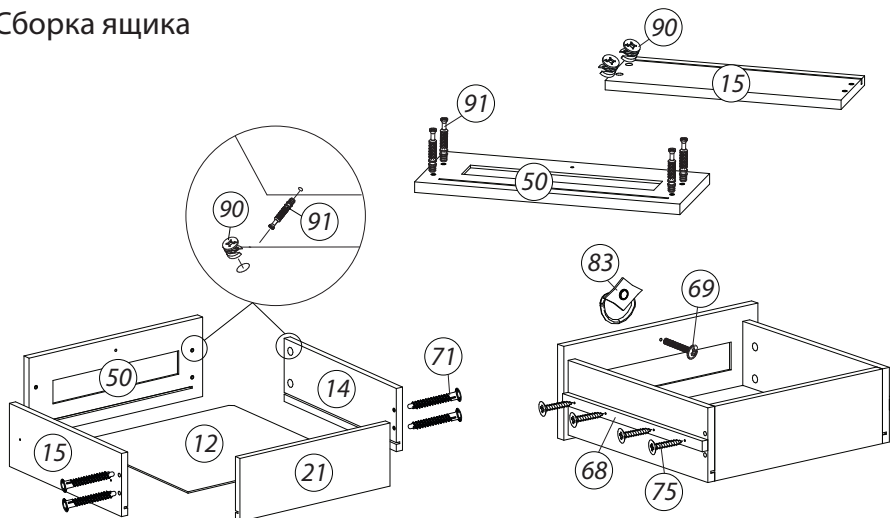

Внимание! Во избежании заклинивания механизма, не устанавливайте заглушки винтов и эксцентриков над направляющими!

**Схема установки шариковых направляющих.**

Для установки шариковых направляющих в изделие необходимо разъединить их на две части. Широкая часть устанавливается на боковую стенку каркаса, а узкая на боковую стенку выдвижного ящика. Разъединение производится путем нажатия на пластиковый рычажок при выдвижении узкой части направляющей (смотри рисунок). Если направляющие крепятся на одной боковине с двух сторон, то саморезы необходимо крепить в разные отверстия направляющей. Для регулировки выкатных ящиков по высоте необходимо крепить узкую часть направляющей через ее овальные отверстия.

# Сборка корпуса

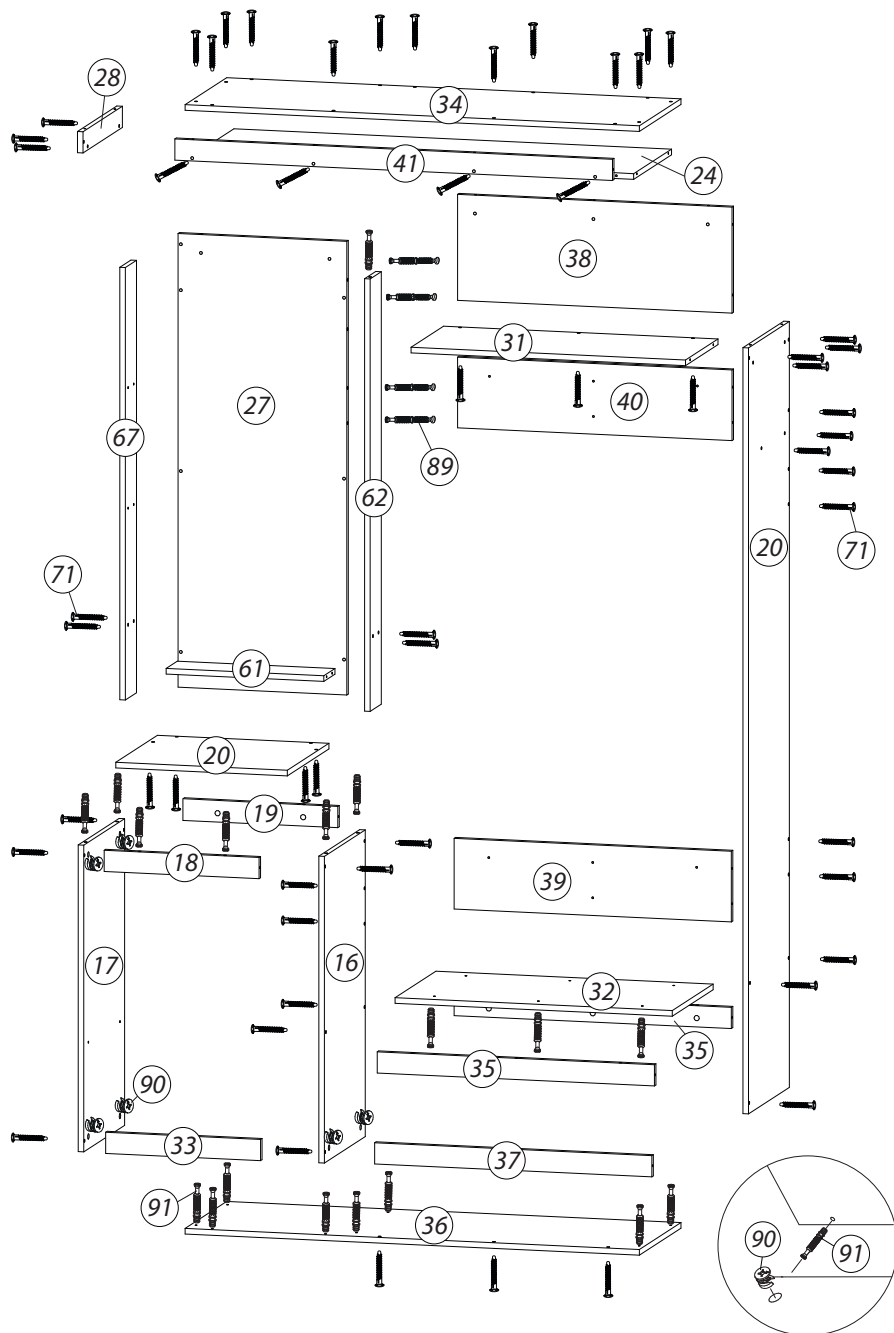



## Установка фронтального щита и стенок ДВП

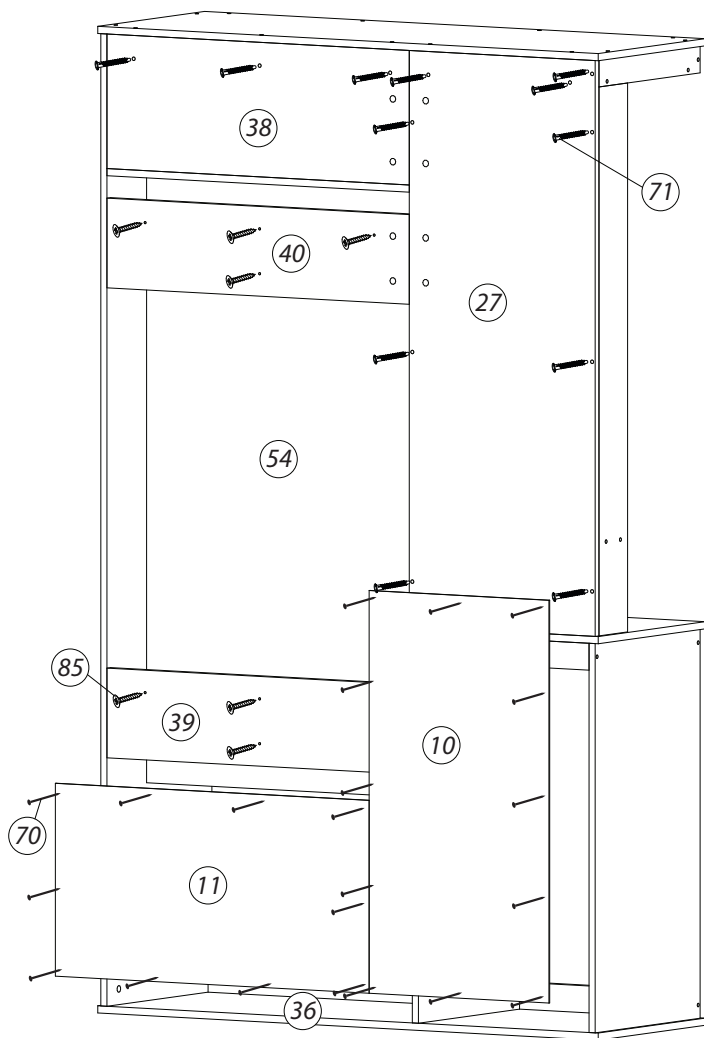

Фронтальный щит (54) установить при помощи саморезов (85), заднии стенки ДВП (10, 11) прибить гвоздями (70).  
Установить подпятники (74) на деталь (36) при помощи гвоздей (70).

## Установка профилей и полок

! профиль(56, 57, 58, 59) крепится на скотч двухсторонний(87).

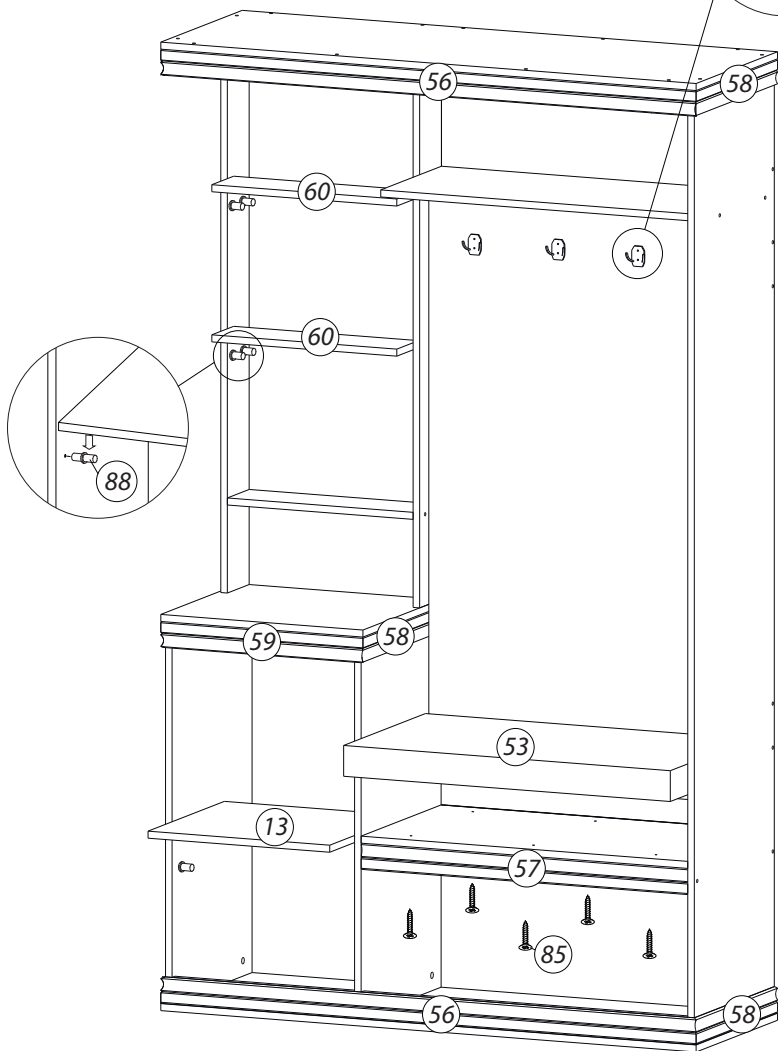
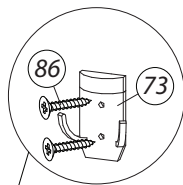

Установка дверей и ящика

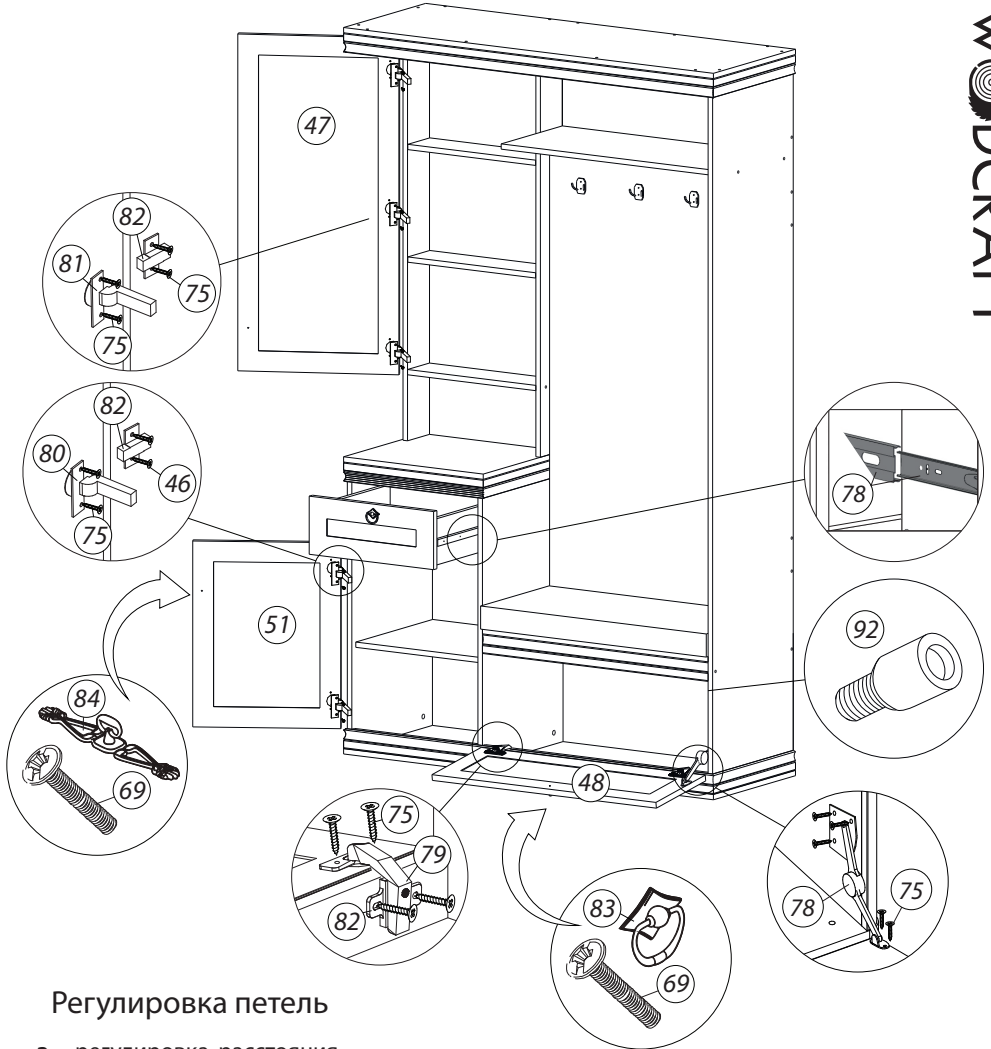

Регулировка петель

- а** - регулировка расстояния между дверью и корпусом
- б** - регулировка положения двери по-вертикали
- в** - регулировка положения двери по-горизонтали

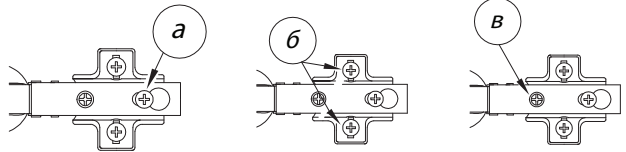

После установки изделия и регулировки всех механизмов необходимо все отверстия и видимые эксцентрики минификсов закрыть заглушками.

## **Правила хранения и эксплуатации:**

1. Мебель рекомендуется эксплуатировать в проветриваемом, сухом помещении с температурой воздуха не ниже +10 С и относительной влажности воздуха от 45 до 70%.
2. В мебели, имеющей крепление болтами, винтами, шурупами, при ослаблении соединений необходимо их периодически подтягивать.
3. Поверхность мебели следует протирать влажной тряпкой, с последующей протиркой насухо. Запрещается использовать в качестве чистящих средств растворители, соду и средства, содержащие абразивные материалы.
4. Мебель должна быть защищена от прямого попадания солнечных лучей, не должна размещаться вблизи отопительных приборов.

## **Гарантийные условия:**

Срок эксплуатации - 15 лет

Гарантийный срок - 1,5 года

Продукция соответствует ГОСТ 16371-93 (Пп. 2.2.29, 2.2.30), имеет сертификат соответствия и декларацию соответствия.

Производитель оставляет за собой право вносить изменения в комплектацию и конструкцию изделия без предварительного уведомления, не ухудшая его свойств.

(Версия схемы сборки №2 от 16.02.18)

Производитель:

ИП Бикбулатов Илья Дмитриевич  
г. Владимир ул. Тракторная д. 43