



ИНСТРУКЦИЯ
ПО МОНТАЖУ ЛЕПНИНЫ



DECOR-DIZAYN

РОССИЙСКИЙ ПРОИЗВОДИТЕЛЬ ЛЕПНОГО ДЕКОРА

ПРОИЗВОДИМ ЗАМЕР УГЛА ПРОРЕЗЫВАНИЯ - 45 ГРАДУСОВ

1

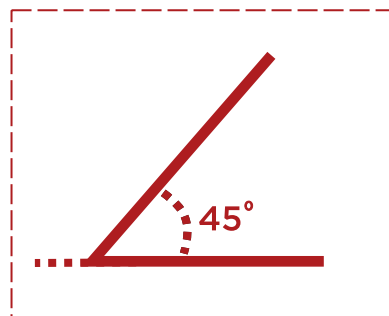

ПРОИЗВОДИМ ЗАПИЛ ПРОФИЛЯ ПОД 45 ГРАДУСОВ С ПОМОЩЬЮ ПИЛЫ

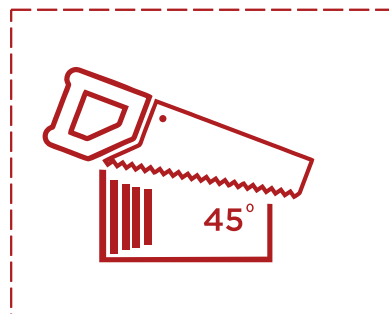

2

ИЗМЕРЯЕМ НЕОБХОДИМУЮ ДЛИНУ ПРОФИЛЯ ДЛЯ ТОЧНОСТИ ПОДГОНКИ, СОПОСТАВЛЯЯ С ДЛИНОЙ НА ПОТОЛКЕ

3

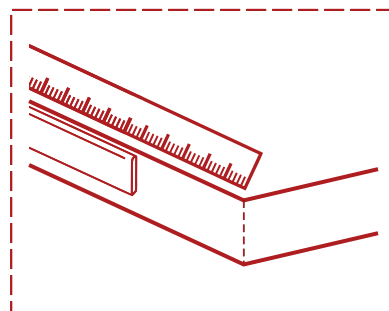
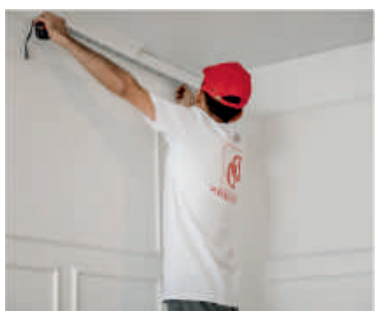

ПРОИЗВОДИМ ЗАПИЛ ПРОФИЛЯ С ДРУГОЙ СТОРОНЫ
ПОД УГЛОМ 90 ГРАДУСОВ

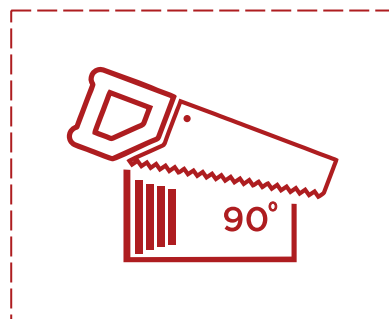

4

ОБРАБАТЫВАЕМ КРОМКИ МЕЛКОЙ НАЖДАЧНОЙ БУМАГОЙ

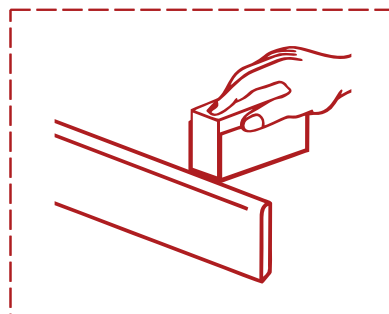

5

ПРОВЕРЯЕМ ТОЧНОСТЬ ПОДГОНКИ, ПРОТИРАЕМ ВЕТОШЬЮ
ПРОФИЛЬ И НАНОСИМ КЛЕЙ НА ТЫЛЬНУЮ СТОРОНУ ИЗДЕЛИЯ

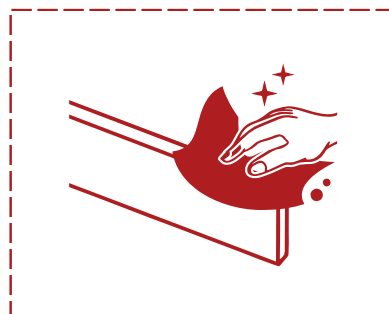

6

ПРОТИРАЕМ СТЕНУ ПЕРЕД ТЕМ, КАК УСТАНОВИТЬ ПРОФИЛЬ

7

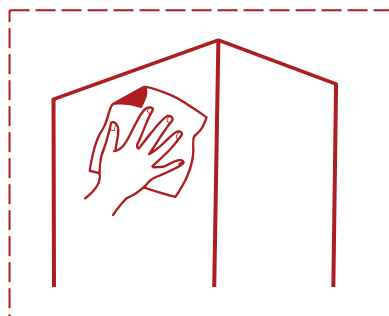

УСТАНОВЛИВАЕМ ПРОФИЛЬ В УГОЛ МЕЖДУ ПОТОЛКОМ И СТЕНОЙ, ЗАТЕМ ПЛОТНО ПРИЖИМАЕМ ДЕТАЛЬ НА 3-5 СЕКУНДЫ ТАКИМ ОБРАЗОМ, ЧТОБЫ ИЗЛИШКИ КЛЕЯ ВЫСТУПИЛИ.

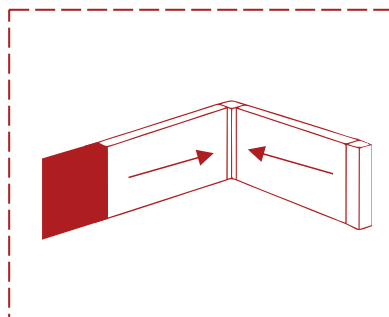
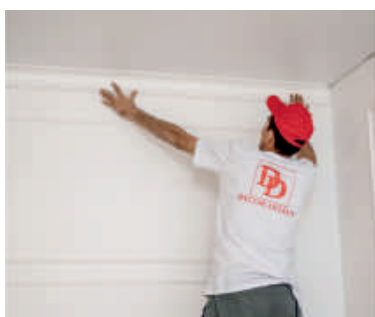

8

УДАЛЯЕМ ИЗЛИШКИ КЛЕЯ ПОСЛЕ НАНЕСЕНИЯ ПРОФИЛЯ

9

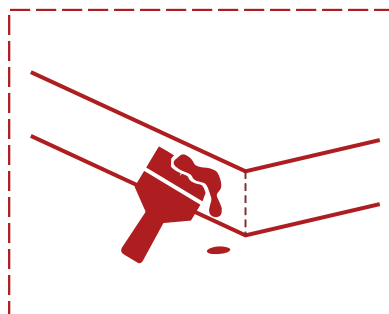

НАНОСИМ КЛЕЙ НА БОКОВОЙ КРАЙ УСТАНОВЛЕННОГО ПРОФИЛЯ, КОТОРЫЙ БУДЕТ СТЫКОВАТЬСЯ СО ВТОРОЙ ЗАГОТОВКОЙ

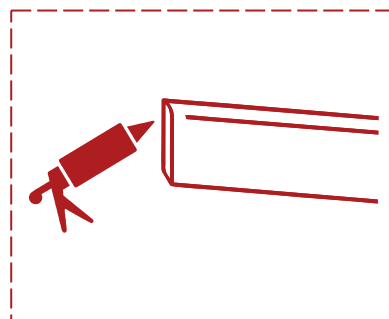
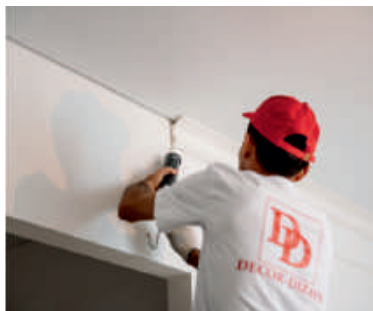

10

БЕРЕМ ВТОРУЮ ЗАГОТОВКУ, ПРИЖИМАЕМ К СТЕНЕ, ЧТОБЫ ИЗЛИШКИ КЛЕЯ ВЫСТУПИЛИ НАРУЖУ И ПРОДЕЛЫВАЕМ ТЕ ЖЕ ДЕЙСТВИЯ.

11

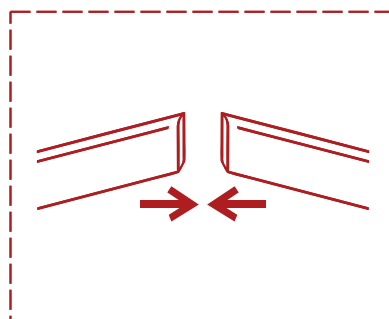
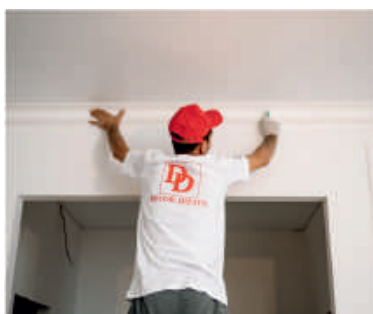

УДАЛЯЕМ ИЗЛИШКИ КЛЕЯ, ОСТАВШИЕСЯ МЕЖДУ ДВУМЯ ЗАГОТОВЛЕННЫМИ ПРОФИЛЯМИ

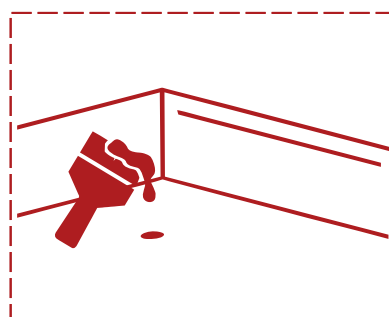

12

ОСТАВЛЯЕМ НА 24 ЧАСА

13



ДАЛЕЕ ПРОШПАКЛЕВЫВАЕМ ИЗДЕЛИЯ И ПОСЛЕ ВЫСЫХАНИЯ
ЗАШКУРИВАЕМ МЕСТО СТЫКА

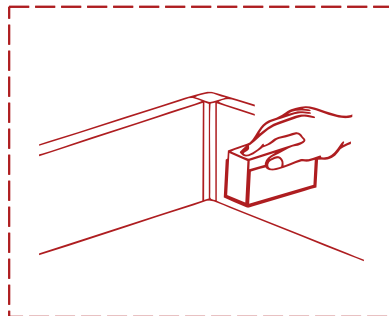

14

ОКРАШИВАЕМ В 2 СЛОЯ, СОГЛАСНО ИНСТРУКЦИИ
ПРОИЗВОДИТЕЛЯ КРАСКИ

15

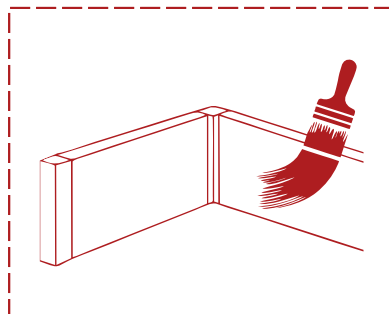
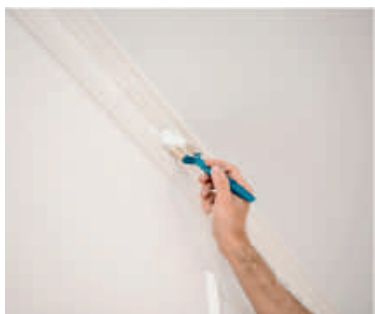

СОЗДАТЬ ПРОФЕССИОНАЛЬНЫЙ КЛЕЙ, КОТОРЫЙ БЫ ОПЕРЕЖАЛ ПО СВОИМ ХАРАКТЕРИСТИКАМ 95% ВСЕХ ИМЕЮЩИХСЯ В ПРОДАЖЕ - ЗАДАЧА СЛОЖНАЯ, НО ВЫПОЛНИМАЯ. СОЗДАТЬ КЛЕЙ, КОТОРЫЙ ПРИ ЭТОМ БЫЛ ДОСТУПЕН КАЖДОМУ - ПРАКТИЧЕСКИ НЕ ВЫПОЛНИМАЯ!

...ПОЖАЛУЙ, НАМ ЭТО УДАЛОСЬ!

ВИДЫ КЛЕЯ

ЭКСТРЕМАЛЬНАЯ НАДЕЖНОСТЬ

Клей гибридный MS-350:

- Сверхсильная первоначальная фиксация 350 кг/м2
- Для любых поверхностей
- Постоянно эластичный, вибростойкий
- Затвердевает без увеличения объема
- Абсолютно неприхотлив (нанесение -20...+40; эксплуатация -40...+120)
- Подходит для внешних и внутренних работ
- Можно окрашивать
- Устойчив к УФ и влажности
- Подходит для влажных поверхностей
- Морозостойкий

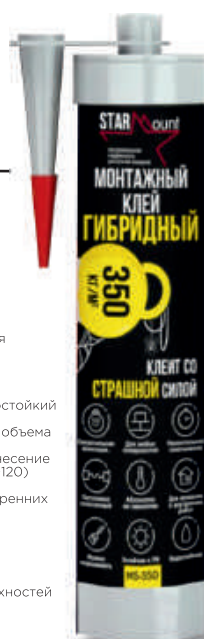

РАЗУМНЫЙ ПОДХОД К ПРОСТЫМ ЗАДАЧАМ

Акриловый клей АК-125

- Сильная первоначальная фиксация 125 кг/м2
- Экологичный. Не содержит растворителей
- Для минеральных и пористых поверхностей
- Для внутренних и наружных работ
- Легко окрашивается
- Устойчив к УФ и влажности
- Морозостойкий



РЕВОЛЮЦИОННЫЙ ПОДХОД

Клей Стыковочный ST-1

- Прочность на разрыв до 14 Мпа
- Вибростойкий, не рассыпается
- Подходит для внешних и внутренних работ
- Затвердевает без увеличения объема
- Легко зачищается (даже после полного отвердевания)
- Легко шпаклюется и окрашивается
- Устойчив к УФ и влажности
- Подходит для влажных поверхностей
- Морозостойкий



Для более подробной инструкции, Вы можете перейти по qr-коду, и посмотреть видео.



DECOR-DIZAYN

РОССИЙСКИЙ ПРОИЗВОДИТЕЛЬ ЛЕПНОГО ДЕКОРА

www.decor-dizayn.ru

decor-dizayn@mail.ru

+7 (495) 795 45 25

